

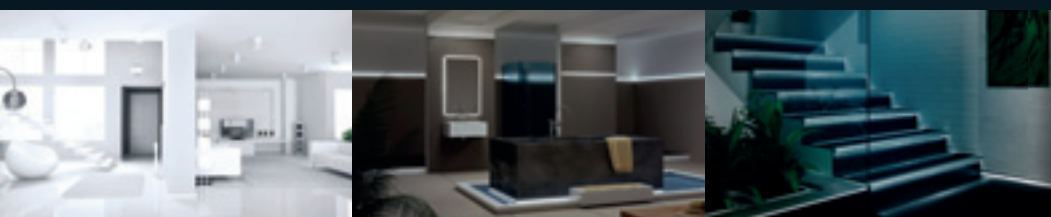

tabela



catálogo



preços

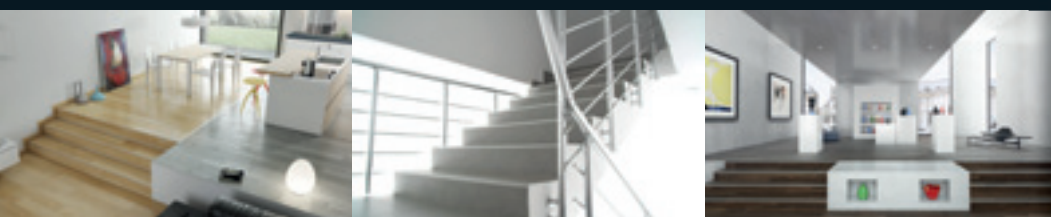

2020\_01

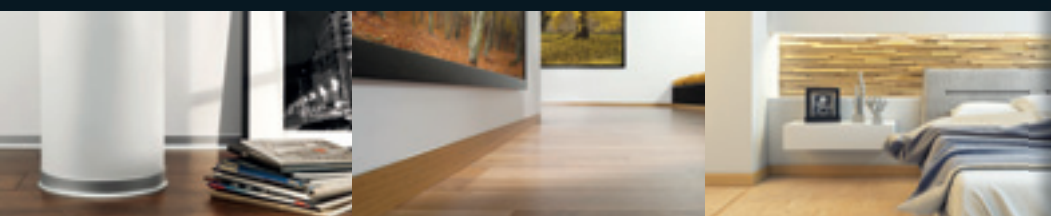



**tabela**

**catálogo**

**preços**

**2020\_01**







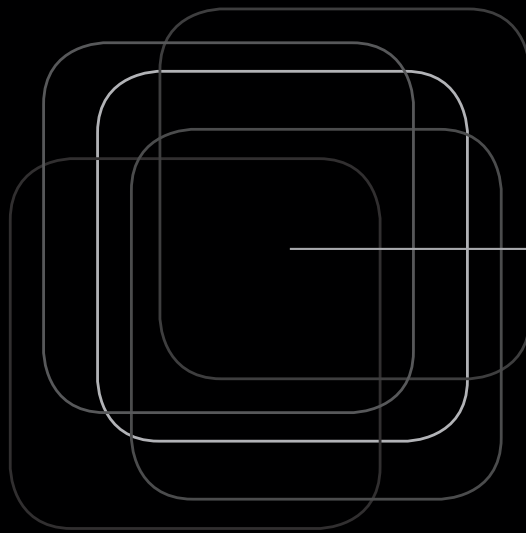



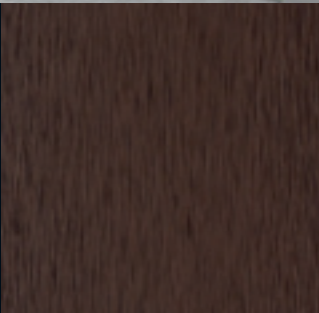
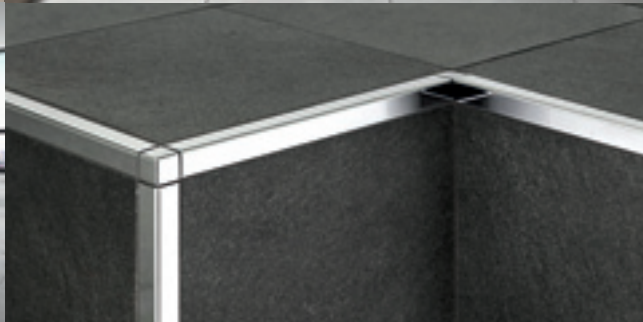







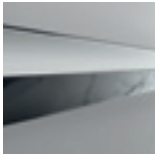

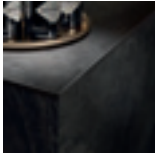
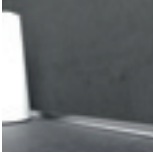



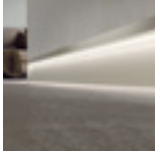
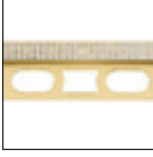

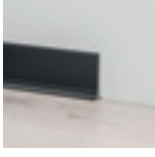
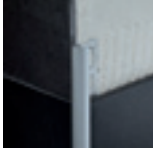

**Design is our best profile.**

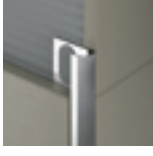

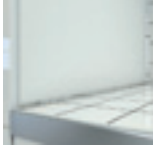
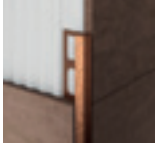
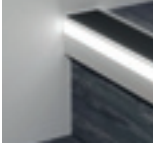
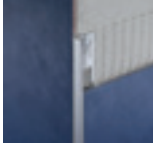

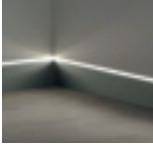

# Índice Geral

<p><b>profilpas design</b></p>	 <p>XL DESIGN CERFIX® PROLIST V-S pág 21</p>	 <p>M DESIGN METAL LINE AF pág 40</p>	 <p>ICEBERG pág 58</p>
	 <p>XL DESIGN CERFIX® PROANGLE AQ - D PROANGLE Q pág 24</p>	 <p>M DESIGN METAL LINE AL pág 40</p>	 <p>COMPONENTES ELÉTRICOS pág 59</p>
	 <p>XL DESIGN PROLIGHT PROLIST Q pág 27</p>	 <p>C DESIGN CERFIX® PRODECOR DJKC pág 42</p>	
	 <p>XL DESIGN PROLIGHT METALLINES pág 28</p>	 <p>C DESIGN CERFIX® PROSTYLE UKGC pág 43</p>	<p><b>listeis e perfis decorativos</b></p>  <p>CERFIX® PROLIST pág 63</p>
	 <p>TREND COLOR STONE CERFIX® PROANGLE - PROTRIM IP pág 29</p>	 <p>OMEGA DESIGN CERFIX® PROANGLE Q - PROLIST pág 45</p>	
	 <p>TREND COLOR STONE METAL LINE pág 32</p>		<p><b>perfis para ângulos externos</b></p>  <p>CERFIX® PROTRIM pág 67</p>
	 <p>TREND COLOR LIGHT CERFIX® PROANGLE - PROANGLE Q pág 33</p>	<p><b>prolight</b></p>  <p>PROANGLE Q pag. 49</p>	 <p>PROTRIM N pág 70</p>
	 <p>X DESIGN CERFIX® PROLIST pág 35</p>	 <p>PROLIST pág 51</p>	 <p>CERFIX® PROANGLE F pág 74</p>
	 <p>X DESIGN CERFIX® PROANGLE Q pág 35</p>	 <p>PROSTEP PROTECT pág 53</p>	 <p>CERFIX® PROANGLE pág 75</p>
 <p>I DESIGN METAL LINE pág 37</p>	 <p>METAL LINE 88/16L/A pág 56</p>	 <p>CERFIX® PROANGLE Q pág 77</p>	
 <p>M DESIGN CERFIX® PROANGLE AX pág 39</p>	 <p>METAL LINE 89 pág 57</p>	 <p>CERFIX® PROTRIM IP pág 80</p>	





CERFIX®  
PROCORNER M  
pág 81



CERFIX®  
PROCORNER P  
pág 83



CERFIX®  
PROBORD  
ILN  
pág 84



CERFIX®  
PROBORD  
IL  
pág 84



CERFIX®  
PROTOP  
pág 85

## perfis para ângulos internos

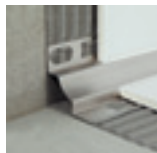

CERFIX®  
PROROUND  
M  
pág 87

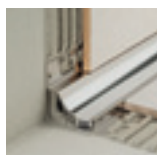

CERFIX®  
PROROUND  
GIN/ GIC/  
pág 89



CERFIX®  
PROROUND  
P  
pág 90



CERFIX®  
PROINT  
pág 91



CERFIX®  
PROROUND  
B  
pág 92

## perfis e sistemas para casas de banho e duche



THIN  
DRAIN  
pág 97



SLIM  
DRAIN  
pág 99

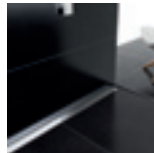

SMART  
DRAIN  
pág 101



Q-DRAIN  
pág 103



WPSTOP  
pág 106



GLASS  
PROFILE  
pág 107



SANIBORD  
pág 115

## perfis para pavimentos ao mesmo nível



CERFIX®  
PROANGLE  
pág 119



CERFIX®  
PROANGLE  
B  
pág 120



CERFIX®  
PRODECOR  
DJ  
pág 121

## perfis para pavimentos desnivelados



CERFIX®  
PRODECOR  
pág 121

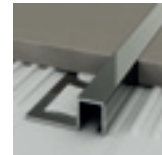

CERFIX®  
PROSTYLE  
pág 122

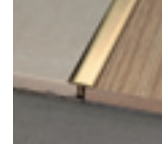

PROJOINT  
T  
pág 123



PROJOINT  
R  
pág 124

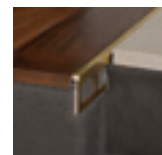

PROJOINT  
M  
pág 124



PROJOINT  
U  
pág 125



PROJOINT  
pág 125



PROCLASSIC R  
pág 126



PROCLASSIC F  
pág 129

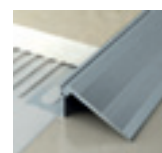

PRONIVEL  
N  
pág 133

# Índice Geral



PRONIVEL  
P  
pág 134



PRONIVEL  
L  
pág 135



PRONIVEL  
PB  
pág 135



PRONIVEL  
WOOD  
pág 136



PRONIVEL  
M  
pág 136



PROLEVEL  
HIGH  
pág 137



PROLEVEL  
MEDIUM  
pág 141



PROLEVEL  
THIN  
pág 143

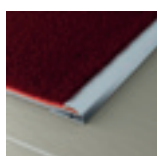

PROLOCK  
pág 143



CERFIX®  
PROJINT DIL  
NJ  
pág 145



CERFIX®  
PROJINT DIL  
NL  
pág 146



CERFIX®  
PROJINT DIL  
NF  
pág 146



CERFIX®  
PROJINT DIL  
NAN  
pág 147



CERFIX®  
PROJINT DIL  
NPAN  
pág 147



CERFIX®  
PROJINT DIL  
NIN  
pág 148



CERFIX®  
PROJINT DIL  
NTA - NTI - NTO  
pág 148



CERFIX®  
PROJINT DIL  
NZA  
pág 149



CERFIX®  
PROJINT DIL  
NZS  
pág 149



CERFIX®  
PROJINT DIL  
STA - STI - STO  
pág 150



CERFIX®  
PROJINT  
DIL PBE  
pág 151



CERFIX®  
PROJINT  
DIL PBH - PAS  
pág 152

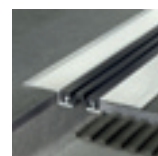

CERFIX®  
PROCOVER  
FLEX  
pág 154



CERFIX®  
PROCOVER FIX  
pág 154



CERFIX®  
PROCOVER  
pág 155

impermeabilização,  
drenagem,  
desacoplamento



WPstop  
pág 159

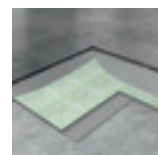

WPstop3  
pág 160

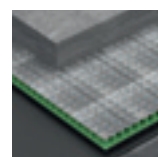

WPstop  
Drain 10  
pág 161

perfis para  
varandas e  
terraços



CERFIX®  
PROTEC  
CPCV - CPCI  
pág 163



CERFIX®  
PROTEC  
CPCV/30/  
pág 165

juntas de  
dilatação e  
cobrejuntas



CERFIX®  
PROJINT DIL  
NE  
pág 145



CERFIX®  
PROTEC  
CPHA - CPHV  
pág 166

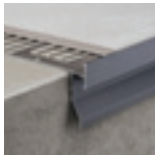

CERFIX®  
PROTEC  
CPGV  
pág 167



CERFIX®  
PROTEC  
CPNV  
pág 168



CERFIX®  
PROTEC  
CPEV - CPEI  
pág 169

## perfis para degraus



CERFIX®  
PROSTEP  
pág 173



CERFIX®  
PROSTEP  
SIR - SAR  
pág 175



CERFIX®  
PROTECT  
pág 179

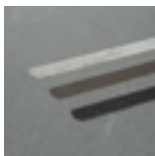

SAFETY  
STEP  
pág 187



PROSTAIR  
pág 189

## perfis para pavimentos em madeira, laminados e LVT



UNISYSTEM  
PLUS  
pág 193

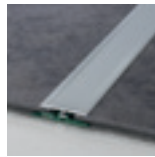

PROFIX  
THIN  
pág 203

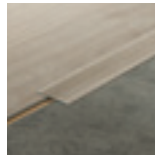

PRESTOWOOD  
22/ - 50/ - 63/  
pág 205



PRESTOWOOD  
74/ - 58/ - 73/  
pág 207



RC  
pág 208

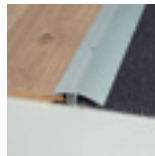

ALFIX®616  
pág 209



ALFIX 46  
pág 210



CERFIX®  
PROJOINT  
PRONIVEL  
pág 211



PROSTEP  
PROTECT  
pág 213

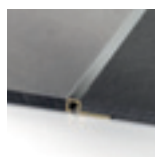

CERFIX®  
PROTRIM  
PROANGLE  
PROANGLE Q  
pág 214



CERFIX®  
PROROUND M  
PROINT  
pág 215

## perfis para curvar



PVC LINE  
8608  
pág 216



PVC  
LINE 8605 - 8612  
pág 217



PDS  
pág 219



PROANGLE  
FLEX  
pág 223



PRODECOR  
FLEX  
pág 224



PROTRIM  
FLEX  
pág 224



PROJOINT  
FLEX  
pág 225



TERMINAL  
FLEX  
pág 226



PRONIVEL  
FLEX  
pág 226



PROSTEP  
FLEX  
pág 226

# Índice Geral



METALINE  
90FX  
pág 227



PROFLEX  
MACHINE  
pág 228



METALINE  
93/  
pág 240



METALINE  
95/  
pág 241

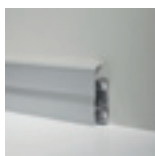

METALINE  
96/  
pág 242

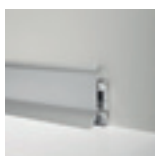

METALINE  
98/7  
pág 243

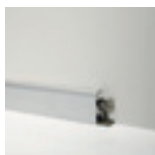

METALINE  
97/4  
pág 244

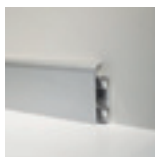

METALINE  
97/7  
pág 245



METALINE  
97/8  
pág 246



PVC LINE  
8612/10  
pag. 252



PVC LINE  
8614  
pag. 252

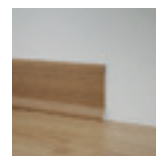

PVC LINE  
8600 - 8610 - 8611  
pág 253

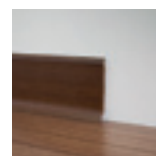

PVC LINE  
8598 - 8596  
pág 254

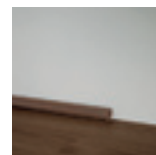

PVC LINE  
8580  
pág 254

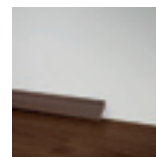

PVC LINE  
8582  
pág 254

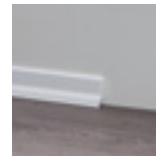

PVC LINE  
8602  
pág 255

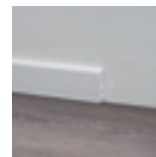

PVC LINE  
8603  
pág 256



PVC LINE  
8607  
pág 257



PVC LINE  
148 - 172 - 173  
pág 258



PVC LINE  
170 - 169 - 171  
pág 259

## metal line rodapés



METALINE  
90/ - SILENT  
pág 231



METALINE  
790/  
pág 234

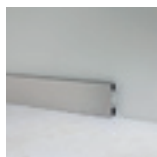

METALINE  
89/ - 89/613  
pág 235-236



METALINE  
91/  
pág 236

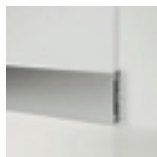

METALINE  
87/6 - 88/6  
pág 237

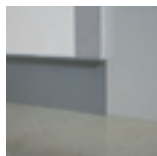

METALINE  
100/  
pág 239

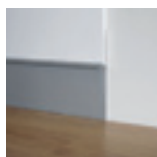

METALINE  
101/74  
pág 239

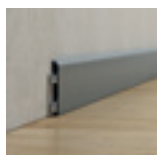

METALINE  
92/  
pág 240

## pvc line rodapés



PVC LINE  
8605  
pág 249

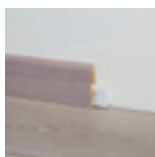

PVC LINE  
8608  
pág 250



PVC LINE  
8613  
pag. 251



bricolage		<p>PERFIS PARA "BRICOLAGE" "FAÇA VOCE MESMO" pág 261</p>		<p>FIX LEVEL pág 282</p>	
Suportes para pavimentos sobreelevados		<p>PP LEVEL DUO® SUPORTES COMPLETOS pág 269</p>		<p>PROTILER pág 283</p>	
		<p>PP LEVEL DUO® SUPORTES MODULARES pág 271</p>		<p>ESPAÇADORES pág 285</p>	
		<p>PP LEVEL DUO® SISTEMA DE VIGA DUPLA pág 273</p>		<p>PERFIS E ACESSÓRIOS PARA APLICAÇÃO pág 286</p>	
		<p>PP LEVEL FIX SUPORTE COMPLETO pág 275</p>	materiais de marketing e apoio ao local de venda		<p>MATERIAIS DE MARKETING E APOIO AO LOCAL DE VENDA pág 289</p>
		<p>PP LEVEL MINI pág 276</p>	índice por artigo		<p>pág 299</p>
		<p>PP LEVEL DUO® ACESSÓRIOS pág 277</p>			
		<p>CERFIX® PROTEC CPLV pág 278</p>			
perfis e acessórios para a aplicação		<p>KLIC LEVEL pág 281</p>			

# acabamentos

Atenção: as tonalidades das cores e acabamentos neste catálogo podem não ser idênticas às reais devido a diferenças na impressão - verificar sempre nas amostras para uma escolha correta.

aço inox	
	<b>SS</b> aço inox polido AISI 304 DIN 1.4301
	<b>SS3</b> aço inox polido AISI 316 DIN 1.4404
	<b>SS0</b> aço inox polido AISI 430 DIN 1.4016
	<b>SSP</b> aço inox superpolido AISI 304 DIN 1.4301
	<b>SSS</b> aço inox escovado AISI 304 DIN 1.4301
	<b>SSB</b> aço inox areado AISI 304 DIN 1.4301
	aço inox escovado AISI 430 - DIN 1.4016
latão	
	<b>BN</b> natural
	<b>BP</b> polido
	<b>BCP</b> cromado
	<b>BPP</b> galvanizado polido
	<b>BCG</b> latão dourado 24K
alumínio	
	<b>AN</b> natural
alumínio anodizado	
	<b>AS</b> prata
	<b>AG</b> ouro
	<b>ASG</b> ouro areia
	<b>AT</b> titânio
	<b>AB</b> bronze
	<b>ABE</b> bronze elox
	<b>ABL</b> preto
	platina
	titânio
	castanho
	castanho escuro
	carbono
alumínio brilhante polido	
	<b>ABPS</b> prata
	<b>ABPG</b> ouro
	<b>ABPT</b> titânio
	<b>ABPC</b> cobre
alumínio brilhante escovado	
	<b>ABSS</b> prata
	<b>ABSG</b> ouro
	<b>ABST</b> titânio
	<b>ABSG</b> cobre
	<b>ABSB</b> preto

alumínio brilhante riscado	
	<b>ABBS</b> prata
alumínio lacado	
	<b>AC RAL 9003</b> branco mate
	<b>AC RAL 9003</b> branco
	<b>AC RAL 9010</b> branco mate
	<b>AC RAL 9010</b> branco polido
	<b>AC RAL 9001</b> branco creme
	<b>AC RAL 1013</b> branco pérola
	<b>AC RAL 1019</b> bege cinza
	<b>AC RAL 7030</b> cinza pedra
	<b>AC RAL 7035</b> cinza luz
	<b>AC RAL 3002</b> vermelho
	<b>AC RAL 9005</b> preto
	<b>AC RAL 8019</b> castanho escuro
	<b>AC RAL 7038</b> cinza claro
	<b>AC RAL 7038</b> cinza claro com relevo
	<b>AC RAL 9006</b> cinza metal
	<b>AC RAL 9007</b> cinza alumínio
	<b>AC grigio antracite</b>
	<b>AC ferrugem</b>
	<b>AC cinza antigo</b>
	<b>AC bege</b>
	<b>AC areia</b>
	<b>AC bege cinza</b>
	<b>AC pedra</b>
	<b>AC cinza</b>
	<b>AC bronze</b>
	<b>AC castanho escuro</b>
	<b>AC perla</b>
	<b>AC ecru</b>
	<b>AC oliva</b>
	<b>AC zafferano</b>
	<b>AC kaki</b>
	<b>AC pesca</b>
	<b>AC mogano</b>
	<b>AC seppia</b>
	<b>AC bistro</b>
	<b>AC ardesia</b>
	<b>AC branco ST</b>

	<b>AC preto ST</b>
	<b>AC concrete white</b>
	<b>AC concrete crete</b>
	<b>AC concrete graphite</b>
	<b>AC concrete smoke</b>
	<b>AC concrete mud</b>
	<b>AC concrete sand</b>
	<b>AC metal dark</b>
	<b>AC metal light</b>
	<b>AC solid white</b>
alumínio revestido Alcrom® Plus	
	02
	04
	05
	07
	08
	09
	10
	11
	12
	13
	14
	15
	18
	19
	20
	25
	26
	30
	31
	32
	34
	35
	36
	37
	38
	39
	40
	41
	42

	43
	44
	45
	46
	47
	48
	50
	60
	65
	70
	71
	72
	73
	74
	75
	76
	77
	78
	79
	80
	81
	89
	90
	91
	92
	93
	94
	95
	351
	363
	372
	374
	490
	560
	580
	590
	665
	670
	716
	848

	866
	884
	912
	951
	975
	1003
	1006
	1009
	1012
	1015
	1018
	1021
	1024
	1027
	1030
	1033
	1036
	1039
	1042
	1045
	1048
	1051
	1054
	1057
	1060
	1063
	1066
	1069
	1072
	1075
	1078
	1081
	1084
	1087
	1090
	1093
	1096
	1099
	1102
	1105

	1108
	1111
	1114
	1201
	1202
	1203
	1204
	1205
	1206
	1207
	1208
	1209
	1210
	1211
	1212
	1213
	1214
	1215
	1216
	1217

### PVC Line

	96 - branco
	97 - preto
	98 - prata
	99 - prata escovado
	100 - aço escovado

### madeira

	carvalho natural
	carvalho country
	rovere antico
	avelã
	mogno
	ciliegio
	wengê
	faia natural

### PVC

	cód. 400 branco cãndido
	cód. 402 branco
	cód. 404 9001 branco creme
	cód. 406 RAL 1015 - marfim

	cód. 407 areia
	cód. 408 RAL 1019 - bege cinza
	cód. 410 RAL 7030 - cinza pedra
	cód. 412 RAL 7038 - cinza claro
	cód. 414 RAL 7035 - cinza luz
	cód. 416 antracite
	cód. 418 azul
	cód. 420 azul pastel
	cód. 422 verde claro
	cód. 424 RAL 3002 - vermelho
	cód. 426 RAL 9005 - preto
	cód. 428 RAL 1023 - amarelo
	cód. 430 rosa pastel
	cód. 432 bege bahama
	cód. 434 pêssego
	cód. 436 caramelo
	cód. 438 castanho
	cód. 440 castanho escuro
	cód. 442 coral
	cód. 444 castanho siena
	cód. 446 terracota

### PVC superpolido

	cód. 450 branco cãndido
	cód. 452 RAL 9001 - branco creme
	cód. 454 RAL 1015 - marfim
	cód. 456 RAL 1019 - bege cinza
	cód. 458 RAL 7030 - cinza pedra
	cód. 460 RAL 7038 - cinza claro
	cód. 462 RAL 7035 - cinza luz
	cód. 464 azul pastel
	cód. 466 verde claro
	cód. 468 rosa pastel
	cód. 470 bege bahama
	cód. 472 pêssego
	cód. 474 caramelo
	cód. 476 castanho

### PVC marmorizado

	cód. 480 branco
	cód. 482 areia
	cód. 484 creme claro

	cód. 486 creme escuro
	cód. 488 marfim
	cód. 490 bege claro
	cód. 492 bege escuro
	cód. 494 rosa
	cód. 496 azul
	cód. 498 blu
	cód. 500 verde claro
	cód. 502 verde escuro
	cód. 504 cinza escuro
	cód. 506 bordeaux
	cód. 508 travertino

### PVC expandido

	decoreção 518
	decoreção 520
	decoreção 524
	decoreção 525
	decoreção 528
	decoreção 530
	decoreção 531
	decoreção 532
	decoreção 533
	decoreção 534
	decoreção 536
	decoreção 540
	decoreção 542
	decoreção 544
	decoreção 545
	decoreção 555 branco
	decoreção 556 cinza claro
	decoreção 557 preto
	decoreção 558 antracite
	decoreção 559 cinza
	decoreção 561 amarelo
	decoreção 562 verde
	decoreção 563 azul celeste
	decoreção 564 vermelho





## profilpas design

Uma gama de perfis e rodapés dedicada ao mundo do design e da arquitetura. Explora novas possibilidades na combinação de cores, na criação de ambientes e na decoração dos modernos revestimentos em cerâmica.



TREND  
COLOR  
STONE

TREND  
COLOR  
LIGHT









## xl design

XL Design é uma gama de perfis para cerâmicos de grandes formatos. Esta gama combina a leveza com a versatilidade para todo o tipo de revestimentos. Combinados entre si, estes perfis valorizam todos os espaços, públicos ou domésticos, em que são aplicados, realçando as dimensões das peças com grande formato.





Prolist V XL Design AV/1 é uma nova gama de listéis decorativos que valorizam e completam os cerâmicos de grandes formatos, realçando as superfícies. Graças ao seu formato estes perfis criam originais efeitos de luz, tornando-se verdadeiros elementos decorativos. Os listéis Prolist XL Design estão disponíveis em alumínio, com originais e modernos acabamentos, e em latão cromado ( versão AVK/1).

AVK/1 latão cromado

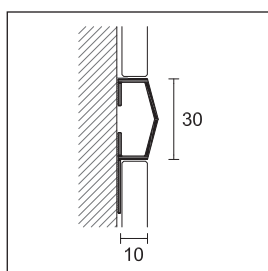

AV/1  
AVK/1

**NEW PROLIST V - XL DESIGN**

comprimento = 280 cm - caixa 5 un.		H
<b>ART.</b>	<b>acabamento</b>	<b>10</b>
<b>ALUMÍNIO</b>		
	brilho escovado titânio	31210
<b>AV/1</b>	branco ST	31211
	preto ST	31212
<b>euro/m</b>		
<b>LATÃO CROMADO</b>		
<b>AVK/1</b>	cromado	31240
<b>euro/m</b>		

artigo embalado individualmente nas caixas

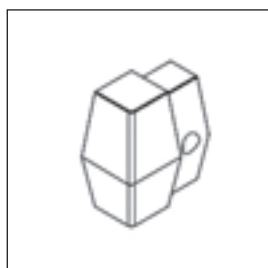

AV/1/E  
AVK/1/E

**NEW ÂNGULO EXTERNO**

caixa 2 un.		H
<b>ART.</b>	<b>acabamento</b>	<b>10</b>
<b>ALUMÍNIO</b>		
	brilho escovado titânio	31213
<b>AV/1/E</b>	branco ST	31214
	preto ST	31215
<b>euro/un.</b>		
<b>LATÃO CROMADO</b>		
<b>AVK/1/E</b>	cromado	31243
<b>euro/un.</b>		

venda à unidade não disponível

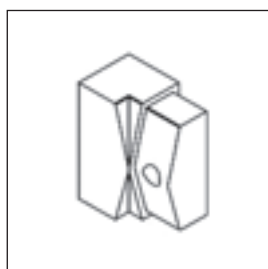

AV/1/I  
AVK/1/I

**NEW ÂNGULO INTERNO**

caixa 2 un.		H
<b>ART.</b>	<b>acabamento</b>	<b>10</b>
<b>ALUMÍNIO</b>		
	brilho escovado titânio	31216
<b>AV/1/I</b>	branco ST	31217
	preto ST	31218
<b>euro/un.</b>		
<b>LATÃO CROMADO</b>		
<b>AVK/1/I</b>	cromado	31244
<b>euro/un.</b>		

venda à unidade não disponível





AVK/2 latão cromado

Prolist XL Design AV / 2 são novos listéis decorativos que, graças à sua seção com reentrância, criam originais efeitos de luz, tornando-se verdadeiros elementos decorativos. Este modelo está disponível com diferentes acabamentos em alumínio e também em latão cromado (AVK / 2).

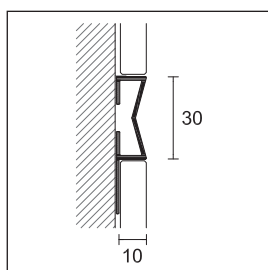

AV/2  
AVK/2

### NEW PROLIST V - XL DESIGN

comprimento = 280 cm - caixa 5 un.		H
ART.	acabamento	10
<b>ALUMÍNIO</b>		
AV/2	brilho escovado titânio	31220
	branco ST	31221
	preto ST	31222
<i>euro/m</i>		
<b>LATÃO CROMADO</b>		
AVK/2	cromado	31241
<i>euro/m</i>		

artigo embalado individualmente nas caixas

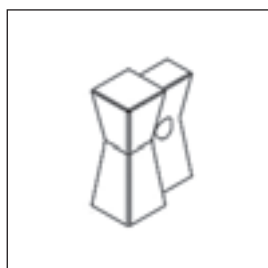

AV/2/E  
AVK/2/E

### NEW ÂNGULO EXTERNO

caixa 2 un.		H
ART.	acabamento	10
<b>ALUMÍNIO</b>		
AV/2/E	brilho escovado titânio	31223
	branco ST	31224
	preto ST	31225
<i>euro/un.</i>		
<b>LATÃO CROMADO</b>		
AVK/2/E	cromado	31245
<i>euro/un.</i>		

venda à unidade não disponível

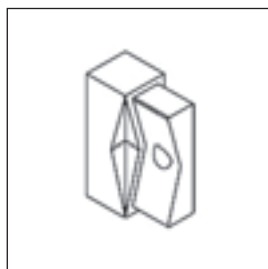

AV/2/I  
AVK/2/I

### NEW ÂNGULO INTERNO

caixa 2 un.		H
ART.	acabamento	10
<b>ALUMÍNIO</b>		
AV/2/I	brilho escovado titânio	31226
	branco ST	31227
	preto ST	31228
<i>euro/un.</i>		
<b>LATÃO CROMADO</b>		
AVK/2/I	cromado	31246
<i>euro/un.</i>		

venda à unidade não disponível

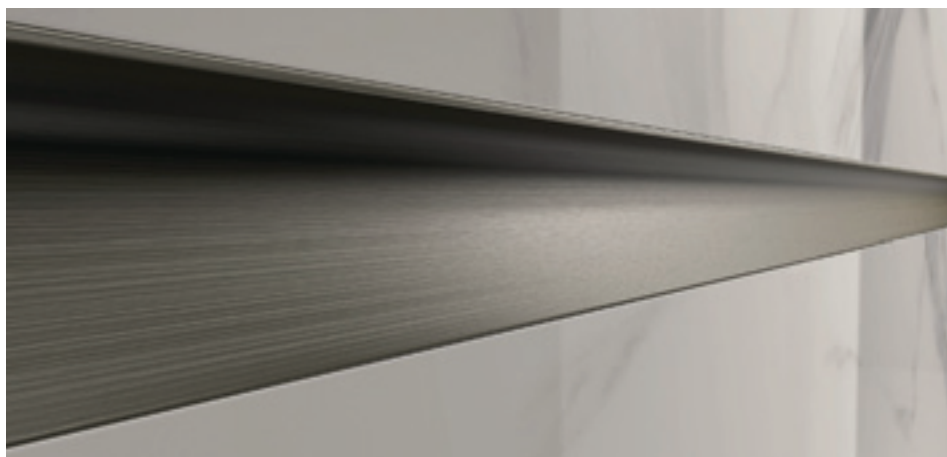

AS alumínio brilhante escovado titânio

Prolist S XL Design AS são novos listéis decorativos caracterizados por uma seção curva especial que cria originais efeitos de luz e sombra, enfatizando a dimensão das superfícies. Disponível em alumínio com diferentes acabamentos e em latão cromado (ASK), para um resultado extremamente elegante e refinado.

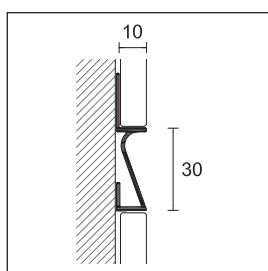

AS  
ASK

**NEW PROLIST S - XL DESIGN**

comprimento = 280 cm - caixa 5 un.		H
ART.	acabamento	10
<b>ALUMÍNIO</b>		
AS	brilho escovado titânio	31230
	branco ST	31231
	preto ST	31232
<i>euro/m</i>		
<b>LATÃO CROMADO</b>		
ASK	cromado	31242
<i>euro/m</i>		

artigo embalado individualmente nas caixas

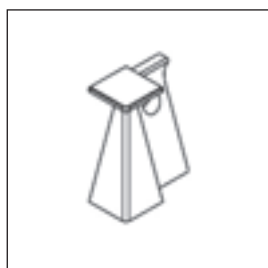

AS/E  
ASK/E

**NEW ÂNGULO EXTERNO**

caixa 2 un.		H
ART.	acabamento	10
<b>ALUMÍNIO</b>		
AS/E	brilho escovado titânio	31233
	branco ST	31234
	preto ST	31235
<i>euro/un.</i>		
<b>LATÃO CROMADO</b>		
ASK/E	cromado	31247
<i>euro/un.</i>		

venda à unidade não disponível

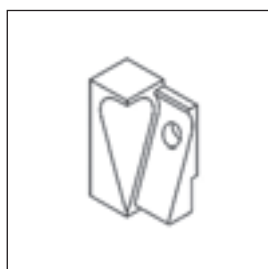

AS/I  
ASK/I

**NEW ÂNGULO INTERNO**

caixa 2 un.		H
ART.	acabamento	10
<b>ALUMÍNIO</b>		
AS/I	brilho escovado titânio	31236
	branco ST	31237
	preto ST	31238
<i>euro/un.</i>		
<b>LATÃO CROMADO</b>		
ASK/I	cromado	31248
<i>euro/un.</i>		

venda à unidade não disponível



Proangle XL Design AQ é um novo perfil em alumínio caracterizado por um distinto formato quadrado, concebido para definir claramente os ângulos externos dos cerâmicos de grandes formatos. Disponível nos acabamentos Titânio polido cromado e branco ST, este perfil realça as grandes placas de cerâmica de um modo claro simples e elegante, criando um efeito geométrico especial.

AQ alumínio brilhante escovado titânio

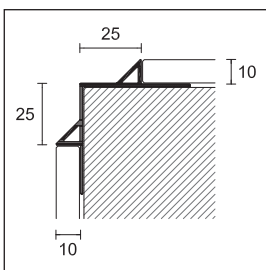

AQ

**NEW PROANGLE AQ - XL DESIGN**

comprimento = 280 cm - caixa 5 un.		<b>H</b>
<b>ART.</b>	<b>acabamento</b>	<b>10</b>
<b>ALUMÍNIO</b>		
	brilho escovado titânio	31290
	<i>euro/m</i>	
<b>AQ</b>	branco ST	31291
	<i>euro/m</i>	

artigo embalado individualmente nas caixas





ZDK/8 latão cromado

Proangle D XL Design ZD é um novo perfil em alumínio para o remate de elementos de mobiliário como mesas, tampos de cozinha ou móveis de casas de banho. Caracteriza-se pelo seu formato especial que, graças ao biselado, é redondo em ambas as esquinas. O perfil ZD está disponível com os acabamentos Titânio escovado brilhante, branco ST, preto ST e ainda em 10 novos acabamentos. Uma nova gama de cores que inclui seis efeitos originais de cimento, duas tonalidades metálicas especiais, um branco e um preto, ambos caracterizados por uma cor extraordinariamente uniforme. Proangle XL Design está disponível também em Latão Cromado, para um resultado extraordinário.

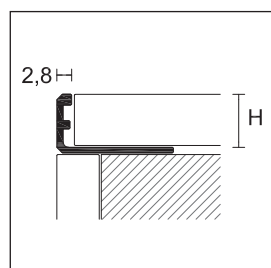

ZD/  
ZDK/

**NEW PROANGLE D - XL DESIGN**

comprimento = 280 cm - caixa 5 un.

		H	
ART.	acabamento	6	10
<b>ALUMÍNIO</b>			
	brilho escovado titânio	88102	88105
	branco ST	88103	88106
	preto ST	88104	88107
	concrete white	-	88108
	concrete crete	-	88109
<b>ZD/</b>	concrete graphite	-	88110
	concrete smoke	-	88111
	concrete mud	-	88112
	concrete sand	-	88113
	metal dark	-	88119
	metal light	-	88120
	solid white	-	88121
		<i>euro/m</i>	

artigo embalado individualmente nas caixas

**NEW PROANGLE D - XL DESIGN**

comprimento = 280 cm - caixa 5 un.

		H	
ART.	acabamento	6	10
<b>LATÃO CROMADO</b>			
<b>ZDK/</b>	cromado	88100	88101
		<i>euro/m</i>	

artigo embalado individualmente nas caixas



ZD/10 alumínio lacado "metal light"

Completar o código do artigo com a medida H (exemplo ZD/ com H=10 torna-se ZD/10)

Para a venda à unidade verificar as condições na pág. 304



ZQVN/10 alumínio lacado "concrete white"

Proangle Q XL Design ZQVN é um perfil em alumínio caracterizado pelo seu formato quadrado, que remata de um modo limpo e elegante os ângulos externos dos revestimentos cerâmicos. Além dos acabamentos em branco ST e preto ST, ZQVN está disponível em 9 novos acabamentos. Uma nova gama de cores que inclui seis efeitos originais de cimento, duas tonalidades metálicas especiais, um branco e um preto, ambos caracterizados por uma cor extraordinariamente uniforme.

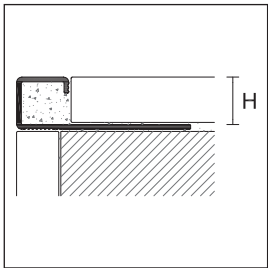

ZQVN/

### NEW PROANGLE Q - XL DESIGN

comprimento = 280 cm - caixa 5 un.

ART.	acabamento	10
<b>ALUMÍNIO LACADO</b>		
	branco ST	89110
	preto ST	89111
	concrete white	89112
	concrete crete	89113
	concrete graphite	89114
<b>ZQVN/</b>	concrete smoke	89115
	concrete mud	89116
	concrete sand	89117
	metal dark	89118
	metal light	89119
	solid white	89130
<b>euro/m</b>		

artigo embalado individualmente nas caixas

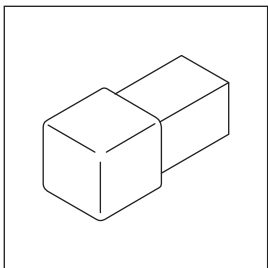

ZQVN/ EI

### NEW PROANGLE Q

caixa 5 un.

ART.	acabamento	10
<b>ALUMÍNIO LACADO</b>		
	branco ST	89340
	preto ST	89350
	concrete white	89392
	concrete crete	89393
	concrete graphite	89394
<b>ZQVN/EI</b>	concrete smoke	89395
	concrete mud	89396
	concrete sand	89397
	metal dark	89398
	metal light	89399
	solid white	89400
<b>euro/un.</b>		

venda à unidade não disponível

Completar o código do artigo com a medida H (por exemplo ZQVN/ com H=10 torna-se ZQVN/10).

Para a venda à unidade verificar as condições na pág. 304



LQL/2 alumínio lacado "metal light"

Prolight Prolist Q XL Design LQL/2 é um novo listel decorativo em alumínio com iluminação LED indireta. Graças ao seu formato único, cria uma elegante e original linha de luz sobre os revestimentos cerâmicos de grande formato, embelezando as superfícies. Este perfil está disponível em branco ST e em 9 novos acabamentos: uma gama de cores que inclui seis efeitos originais de cimento, duas tonalidades metálicas especiais, e um branco caracterizado por uma cor extraordinariamente uniforme.

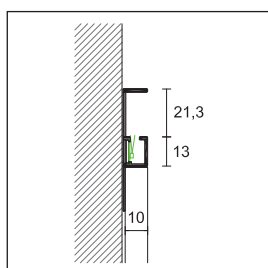

LQL/2

**NEW** PROLIGHT PROLIST Q - XL DESIGN

comprimento = 280 cm - caixa 5 un.

ART.	acabamento	H
<b>ALUMÍNIO LACADO</b>		
	branco ST	84010
	concrete white	84011
	concrete crete	84012
	concrete graphite	84013
	concrete smoke	84014
<b>LQL/2</b>	concrete mud	84015
	concrete sand	84016
	metal dark	84017
	metal light	84018
	solid white	84019

euro/m

artigo embalado individualmente nas caixas

**NEW** COMPONENTES ELÉTRICOS

ART.	descrição	
L5/NW/65 L	bobina 5 m fita LED, luz lateral, cor branco neutro 4000 K, 9,6W/m IP65	84136

euro/mt (euro/embalagem)





SKL/2 alumínio lacado "concrete white"

Prolight Metal Line XL Design SKL/2 é um novo rodapé em alumínio com iluminação LED indireta. O seu formato original cria elegantes e originais efeitos de luz ao longo da parede, valorizando esteticamente toda a superfície. Além das versões em alumínio anodizado prata e branco ST, o modelo SKL/2 está disponível em 9 novos acabamentos: uma gama de cores que inclui seis efeitos originais de cimento, duas tonalidades metálicas especiais, e um branco caracterizado por uma cor extraordinariamente uniforme.

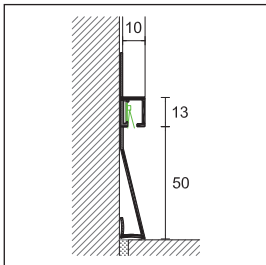

SKL/2

### NEW PROLIGHT METAL LINE S - XL DESIGN

comprimento = 280 cm - caixa 5 un.

ART.	acabamento	H
<b>ALUMÍNIO</b>		
SKL/2	anodizado prata	78580
<b>ALUMÍNIO LACADO</b>		
	branco ST	78581
	concrete white	78582
	concrete crete	78583
	concrete graphite	78584
	concrete smoke	78585
SKL/2	concrete mud	78586
	concrete sand	78587
	metal dark	78588
	metal light	78589
	solid white	78590
<b>euro/m</b>		

artigo embalado individualmente nas caixas

### NEW COMPONENTES ELÉTRICOS

ART.	descrição	
L5/NW/65 L	bobina 5 m fita LED, luz lateral, cor branco neutro 4000 °K, 9,6W/m IP65	84136
<b>euro/m (euro/embalagem)</b>		



**Trend Color Stone**

Uma gama de perfis para os ângulos externos em alumínio lacado, com modernos acabamentos em tons neutros, mas ao mesmo tempo quentes e macios, que recriam a heterogeneidade da pedra graças a um agradável efeito áspero ao toque.



ZQVN/10 pedra



ZV/10 bege



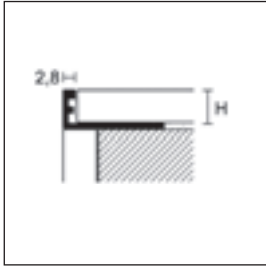

ZV/

**PROANGLE - TREND COLOR STONE**

comprimento = 270 cm - caixa 20 un.

ART.	acabamento	H		
		8	10	11

**ALUMÍNIO LACADO**

TREND COLOR STONE				
castanho escuro		88446	88407	88417
cinza antracite		88447	88398	88408
cinza antigo		88448	88400	88410
cinza		88449	88405	88415
ferrugem		88450	88399	88409
bronze		88451	88406	88416
pedra		88452	88404	88414
bege cinza		88453	88403	88413
areia		88454	88402	88412
bege		88455	88401	88411
branco ST		88456	88428	88433
preto ST		88457	88429	88434

ZV/

euro/m

artigo embalado individualmente nas caixas - Disponíveis por encomenda outras alturas com as decorações TREND COLOR, pedido mínimo de 540 metros.

**PROANGLE Q - TREND COLOR STONE**

comprimento = 270 cm - caixa 20 un.

ART.	acabamento	H			
		8	10	11	12,5

**ALUMÍNIO LACADO**

TREND COLOR STONE					
castanho escuro		89360	89310	89311	89312
cinza antracite		89093	89095	89106	89097
cinza antigo		89362	89220	89221	89222
cinza		89363	89290	89291	89292
ferrugem		89094	89096	89107	89098
bronze		89365	89300	89301	89302
pedra		89366	89280	89281	89282
bege cinza		89367	89270	89271	89272
areia		89368	89260	89261	89262
bege		89369	89250	89251	89252
branco ST		89370	89320	89321	89322
preto ST		89371	89330	89331	89332

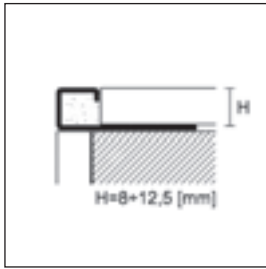

ZQVN/

euro/m

artigo embalado individualmente nas caixas - Disponíveis por encomenda outras alturas com as decorações TREND COLOR, pedido mínimo de 540 metros.

**PROANGLE Q - TREND COLOR STONE**

embal. com 5 un.\*

ART.	acabamento	H			
		8	10	11	12,5

**ÂNGULOS EXTERNOS/INTERNOS/TERMINAIS**

**ALUMÍNIO LACADO**

TREND COLOR STONE					
castanho escuro		89380	89303	89304	89305
cinza antracite		89100	89102	89108	89104
cinza antigo		89382	89213	89214	89215
cinza		89383	89283	89284	89285
ferrugem		89101	89103	89109	89105
bronze		89385	89293	89294	89295
pedra		89386	89273	89274	89275
bege cinza		89387	89263	89264	89265
areia		89388	89253	89254	89255
bege		89389	89243	89244	89245
branco ST		89390	89340	89341	89342
preto ST		89391	89350	89351	89352

ZQVN/ /EI

euro/un.



Completar o código do artigo com a medida H (ex.: ZQVN/ para H=10 torna-se ZQVN/10).

\*disponível por encomenda em embalagem blister com 1 un. por +1,20 € (ex.: ZQVN/10/EI cod. 89303 torna-se 89303/B).

Para a venda à unidade verificar as condições na pág. 304

venda à unidade não disponível



IPV/11 alumínio lacado "beige"

Protrim IPV é um perfil com um design minimalista e elegante, para o acabamento dos ângulos externos dos revestimentos em cerâmica com um corte a 45°. Para uma espessura de cerâmicos até 11 mm, o perfil IPV está disponível em 12 acabamentos Trend Color Stone. Tons neutros, quentes e suaves, que reproduzem a heterogeneidade da pedra graças a um agradável efeito áspero ao toque.

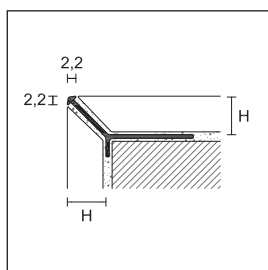

IPV/

**NEW** PROTRIM IP - TREND COLOR STONE

comprimento = 270 cm - caixa 20 un.

H

ART. acabamento

11

**ALUMÍNIO LACADO**

**TREND COLOR STONE**

IPV/	castanho escuro		95182
	cinza antracite		95183
	cinza antigo		95184
	cinza		95186
	ferrugem		95187
	bronze		95188
	pedra		95189
	greige		95190
	areia		95191
	bege		95192
	branco ST		95193
	preto ST		95194
<b>euro/m</b>			

artigo embalado individualmente nas caixas - Estão disponíveis por encomenda outras medidas "H" com os acabamentos "TREND COLOR", com um mínimo de encomenda de 540m.

Completar o código do artigo com a medida H (por exemplo IPV/ com H=10 torna-se IPV/10).

Para a venda à unidade verificar as condições na pág. 304



90/6SF alumínio lacado "preto ST"



89/4 alumínio lacado "branco ST"

Metal Line 90 e 89 estão agora disponíveis em dois novos acabamentos Trend Color Stone, branco ST e preto ST. Duas novas e elegantes cores com base mate que combinam na perfeição com os mais modernos pavimentos e revestimentos.

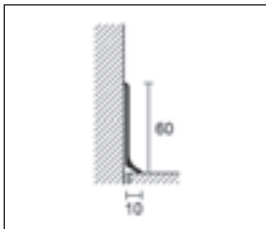

90/6SF

**METAL LINE 90 - TREND COLOR STONE**

comprimento = 200 cm - caixa 25 un.		H cm
<b>ART.</b>	<b>acabamento</b>	<b>6</b>
<b>ALUMÍNIO LACADO</b>		
<b>TREND COLOR STONE</b>		
<b>90/6SF</b>	branco ST	78094
	preto ST	78099
<b>euro/m</b>		

artigo embalado individualmente nas caixas

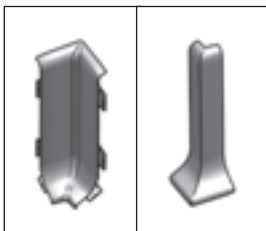

90/6MI ângulo interno  
90/6ME ângulo externo

**ACESSÓRIOS METAL LINE 90 - TREND COLOR STONE**

caixa 4 un.		H cm
<b>ART.</b>	<b>acabamento</b>	<b>6</b>
<b>METAL LACADO</b>		
<b>TREND COLOR STONE</b>		
<b>ângulo interno</b>		
<b>90/6MI</b>	branco ST	78172
	preto ST	78173
<b>euro/un.</b>		
<b>TREND COLOR STONE</b>		
<b>ângulo externo</b>		
<b>90/6ME</b>	branco ST	78174
	preto ST	78178
<b>euro/un.</b>		

venda à unidade não disponível

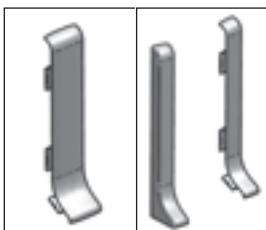

90/6MG união  
90/6MP terminal DX-SX

caixa 4 un.		H cm
<b>ART.</b>	<b>acabamento</b>	<b>6</b>
<b>METAL LACADO</b>		
<b>TREND COLOR STONE</b>		
<b>união</b>		
<b>90/6MG</b>	branco ST	78187
	preto ST	78188
<b>euro/un.</b>		
<b>TREND COLOR STONE</b>		
<b>terminal DX-SX</b>		
<b>90/6MP</b>	branco ST	78189
	preto ST	78199
<b>euro/par</b>		

venda à unidade não disponível

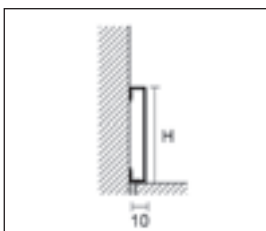

89/4

**METAL LINE 89 - TREND COLOR STONE**

comprimento = 200 cm - caixa 25 un.		H cm
<b>ART.</b>	<b>acabamento</b>	<b>4</b>
<b>ALUMÍNIO LACADO</b>		
<b>TREND COLOR STONE</b>		
<b>89/4</b>	branco ST	78481
	preto ST	78482
<b>euro/m</b>		

artigo embalado individualmente nas caixas

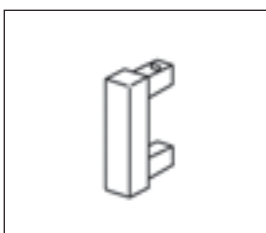

89/4EI

**ACESSÓRIOS METAL LINE 89 - TREND COLOR STONE**

caixa 4 un.		H cm
<b>ART.</b>	<b>acabamento</b>	<b>4</b>
<b>ALUMÍNIO LACADO</b>		
<b>TREND COLOR STONE</b>		
<b>ângulo interno, externo, terminal DIR.-ESQ.</b>		
<b>89/4EI</b>	branco ST	78507
	preto ST	78508
<b>euro/un.</b>		

venda à unidade não disponível

Este rodapé também está disponível com outras cores da coleção Trend Color Stone, por encomenda especial e com um pedido mínimo de 300 metros. Para encomendar outras cores entre em contato com nosso departamento comercial.

Para a venda à unidade verificar as condições na pág. 304



**Trend Color Light**

Uma gama de perfis com novos acabamentos que se assemelham a ambientes naturais e a sofisticados tons dourados. Graças a um revestimento especial, a gama "Trend Color Light" acrescenta aos perfis uma impressão de leveza.



ZQVN/10 zafferano



ZV/10 seppia

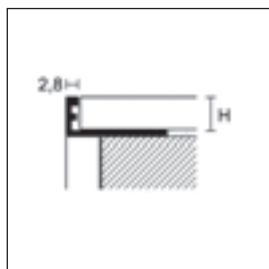

ZV/

**PROANGLE - TREND COLOR LIGHT**

comprimento = 270 cm - caixa 20 un. H

**ART. acabamento 10**

**ALUMÍNIO LACADO**

TREND COLOR LIGHT		
ardesia		88427
bistro		88426
mogano		88424
seppia		88425
oliva		88420
kaki		88422
pesca		88423
zafferano		88421
ecru		88419
perla		88418
<i>euro/m</i>		

artigo embalado individualmente nas caixas - Disponíveis por encomenda outras alturas com as decorações TREND COLOR, pedido mínimo de 540 metros.

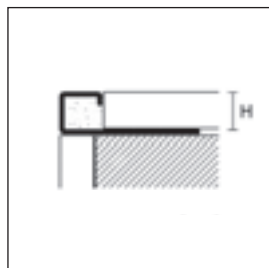

ZQVN/

**PROANGLE Q - TREND COLOR LIGHT**

comprimento = 270 cm - caixa 20 un. H

**ART. acabamento 10 12,5**

**ALUMÍNIO LACADO**

TREND COLOR LIGHT			
ardesia		89129	89149
bistro		89128	89148
mogano		89126	89146
seppia		89127	89147
oliva		89122	89142
kaki		89124	89144
pesca		89125	89145
zafferano		89123	89143
ecru		89121	89141
perla		89120	89140
<i>euro/m</i>			

artigo embalado individualmente nas caixas - Disponíveis por encomenda outras alturas com as decorações TREND COLOR, pedido mínimo de 540 metros.



ZQVN/ EI

**PROANGLE Q - TREND COLOR LIGHT**

caixa 5 un.\* H

**ART. acabamento 10 12,5**

**ÂNGULOS EXTERNOS/INTERNOS/TERMINAIS**

**ALUMÍNIO LACADO**

TREND COLOR LIGHT			
ardesia		89159	89179
bistro		89158	89178
mogano		89156	89176
seppia		89157	89177
oliva		89152	89172
kaki		89154	89174
pesca		89155	89175
zafferano		89153	89173
ecru		89151	89171
perla		89150	89170
<i>euro/un.</i>			

venda à unidade não disponível

Completar o código do artigo com a medida H (ex.: ZQVN/ para H=10 torna-se ZQVN/10).

\* disponível por encomenda em embalagem blister com 1 un. por +1,20 € (ex. ZQVN/10/EI 89159 torna-se 89159/B).

Para a venda à unidade verificar as condições na pág. 304





### X Design

Alumínio anodizado X Design, acabamentos originais disponíveis em cinco tonalidades diferentes, para listéis decorativos e perfis para a proteção de cantos externos. Estas novas cores permitem muitas combinações cromáticas e foram criadas para arquitetos e designers de interiores, de acordo com as mais modernas tendências de design.



LDAD carbono



ZQAND castanho

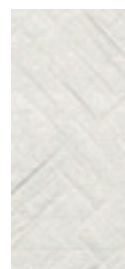

acabamento  
X DESIGN

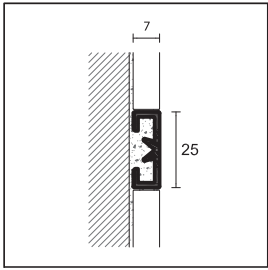

LDAD

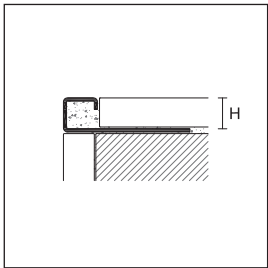

ZQAND/



Completar o código do artigo com a medida H  
(ex. ZQAND/ para H=8 torna-se ZQAND/8)

Para a venda à unidade verificar as condições na pág. 304

**PROLIST - X DESIGN**

comprimento = 270 cm - caixa 10 un.

L x H

ART.	acabamento		25x7
<b>ALUMÍNIO ANODIZADO</b>			
	platina		31320
	titânio		31322
<b>LDAD</b>	castanho		31324
	castanho escuro		31326
	carbono		31328
<i>euro/m</i>			

artigo embalado individualmente nas caixas

**PROANGLE Q - X DESIGN**

comprimento = 270 cm - caixa 20 un.

H

ART.	acabamento	8	10	12,5	
<b>ALUMÍNIO ANODIZADO</b>					
	platina		31110	31112	31114
	titânio		31120	31122	31124
<b>ZQAND/</b>	castanho		31130	31132	31134
	castanho escuro		31140	31142	31144
	carbono		31150	31152	31154
<i>euro/m</i>					

artigo embalado individualmente nas caixas

**ÂNGULOS EXTERNOS/INTERNOS/TERMINAIS**

**PROANGLE Q - X DESIGN**

caixa 5 un.

H

ART.	acabamento	8	10	12,5	
<b>ALUMÍNIO ANODIZADO</b>					
	platina		31160	31162	31164
	titânio		31170	31172	31174
<b>ZQAND/El</b>	castanho		31180	31182	31184
	castanho escuro		31190	31192	31194
	carbono		31200	31202	31204
<i>euro/un.</i>					

venda à unidade não disponível



platina



titânio

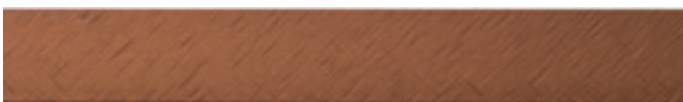

castanho

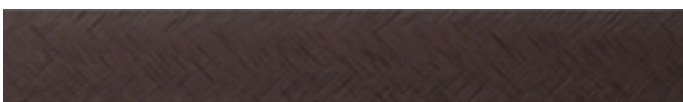

castanho escuro



carbono



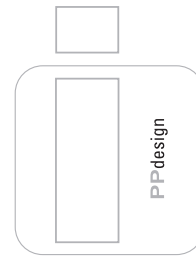

### I Design

Alumínio anodizado I Design.  
Cores modernas e um agradável  
acabamento escovado para os  
novos rodapés da gama Metal Line.  
O rodapé torna-se um elemento  
de personalização integrado com a  
decoreação.



89/6 platina



89/6 carbono

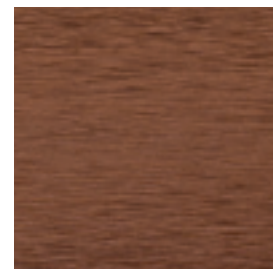

acabamento  
I DESIGN



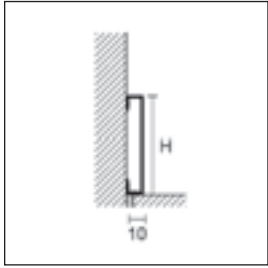

89/



**METAL LINE - I DESIGN**

comprimento = 200 cm - caixa 25 un.

		H	
ART.	acabamento	4	6
<b>ALUMÍNIO ANODIZADO</b>			
	platina	31400	31402
	titânio	31410	31412
89/	castanho	31420	31422
	castanho escuro	31430	31432
	carbono	31440	31442
<b>euro/m</b>			

artigo embalado individualmente nas caixas

**ÂNGULOS EXTERNOS/INTERNOS/TERMINAIS**

**METAL LINE - I DESIGN**

caixa 2 un.

		H	
ART.	acabamento	4	6
<b>ALUMÍNIO ANODIZADO</b>			
	platina	31450	31452
	titânio	31460	31462
89/ EI	castanho	31470	31472
	castanho escuro	31480	31482
	carbono	31490	31492
<b>euro/un.</b>			

venda à unidade não disponível

Completar o código do artigo com a medida H  
(ex. 89/ para H=4 torna-se 89/4)

Para a venda à unidade verificar as condições na pág. 304

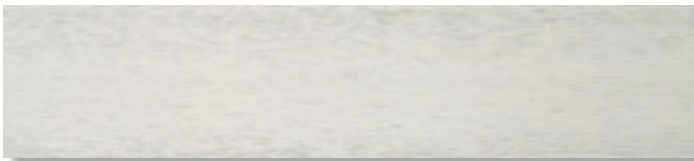

platina



titânio



castanho

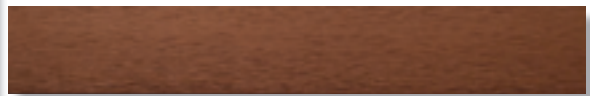
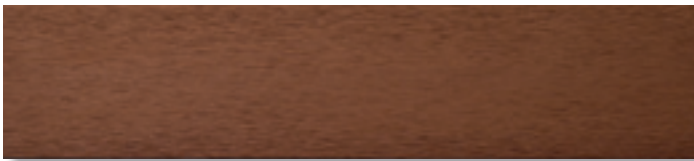

castanho escuro

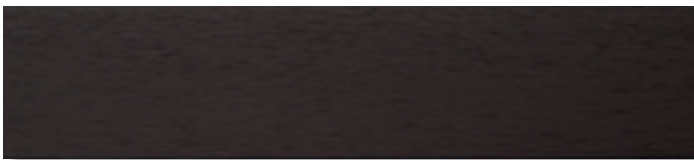
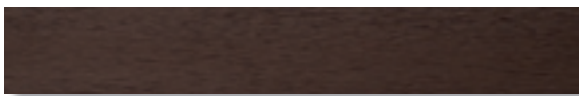

carbono





### M Design

M Design é uma gama de perfis de ligação e terminais, concebidos para definir as cerâmicas com cortes e linhas limpas. Destinada aos Designers que gostam de acabamentos minimalistas para ângulos em cerâmica e pontos de encontro entre pavimentos e revestimentos.



AX/2 alumínio anodizado prata

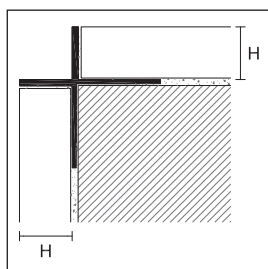

Proangle AX M Design é um elemento de acabamento vertical, em alumínio anodizado ou lacado, que faz o acabamento dos cantos, acentuando de um modo elegante a descontinuidade entre as paredes.



AX/2

#### PROANGLE AX- M DESIGN

comprimento = 270 cm - caixa 10 un.

		H			
ART.	acabamento	NEW 6	NEW 10	12,5	
<b>ALUMÍNIO</b>					
	anodizado prata		13208	13209	13210
	<i>euro/m</i>				
<b>AX/2</b>	anodizado titânio		13211	13213	13212
	lacado branco polido RAL 9010		13215	13216	13214
	<i>euro/m</i>				

artigo embalado individualmente nas caixas



AF/1 alumínio anodizado prata

Metal Line AF M Design é um elemento em alumínio anodizado ou lacado que define o ponto de encontro entre pavimentos e paredes, com decorações idênticas ou diferentes. Esta transição fica assim definida por uma elegante sombra.

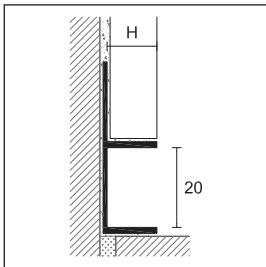

AF/1

**METAL LINE AF - M DESIGN**

comprimento = 270 cm - caixa 10 un.

		H			
ART.	acabamento	NEW 6	NEW 10	12,5	
<b>ALUMÍNIO</b>					
	anodizado prata		13198	13199	13200
	<i>euro/m</i>				
AF/1	anodizado titânio		13201	13203	13202
	lacado branco polido RAL 9010		13196	13197	13204
	<i>euro/m</i>				

artigo embalado individualmente nas caixas



AL/2 alumínio anodizado prata

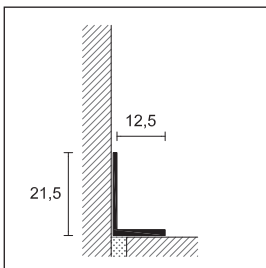

Metal Line AL M Design é um elemento de acabamento em alumínio anodizado ou lacado entre os pavimentos e revestimentos iguais ou diferentes. Delimita as superfícies com uma imagem limpa e precisa.



AL/2

**METAL LINE AL - M DESIGN**

comprimento = 270 cm - caixa 10 un.

		H	
ART.	acabamento	12,5	
<b>ALUMÍNIO</b>			
	anodizado prata		13220
	<i>euro/m</i>		
AL/2	anodizado titânio		13222
	lacado branco polido RAL 9010		13224
	<i>euro/m</i>		

artigo embalado individualmente nas caixas



### **C Design**

C Design é uma gama de perfis embelezada com os cristais Swarovski®. A combinação entre o perfil cromado e os cristais destaca a luminosidade das linhas transmitindo elegância a qualquer ambiente.



DJKC/10 latão cromado + cristal Swarovski®



DJKC/10 latão cromado + cristal Swarovski®

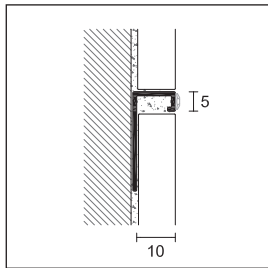

DJKC/10

**PRODECOR - C DESIGN**

comprimento = 270 cm - caixa 5 un.

H

**ART. acabamento**

**10**

**LATÃO CROMADO**

latão cromado  
+ cristal Swarovski®



13300

euro/m

**DJKC/10**

latão cromado  
+ cristal Swarovski®



13302

euro/m

artigo embalado individualmente nas caixas



UKC/10 latão cromado + cristal Swarovski®

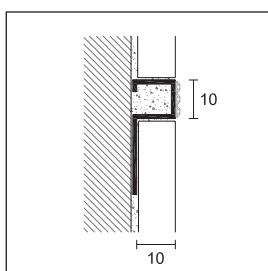

UKC/10

**PROSTYLE - C DESIGN**

comprimento = 270 cm - caixa 5 un.

H

**ART. acabamento**

**10**

**LATÃO CROMADO**

**UKC/10** latão cromado  
+ cristal Swarovski®



13310

euro/m

artigo embalado individualmente nas caixas



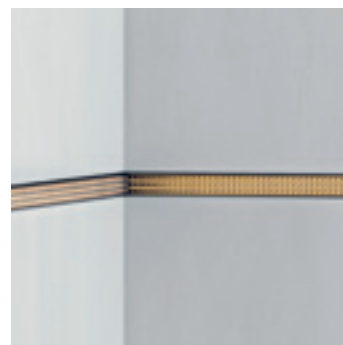

UKGC/10 latão cromado 24k + cristal Swarovski®



DJKGC/10 latão cromado 24k + cristal Swarovski®

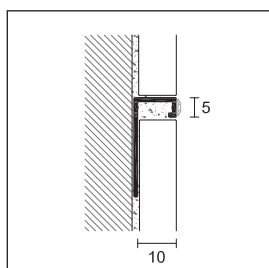

DJKGC/10

**PRODECOR - C DESIGN**

comprimento = 270 cm - caixa 5 un.

H

**ART.** acabamento

10

**LATÃO**

**DJKGC/10** latão cromado 24K + cristal Swarovski®



13402

euro/m

artigo embalado individualmente nas caixas



UKGC/10 latão cromado 24k + cristal Swarovski®

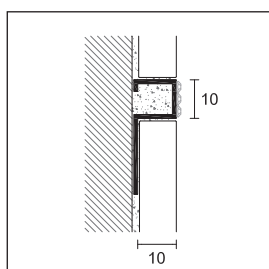

UKGC/10

**PROSTYLE - C DESIGN**

comprimento = 270 cm - caixa 5 un.

H

**ART.** acabamento

10

**LATÃO**

**UKGC/10** latão cromado 24K + cristal Swarovski®



13410

euro/m

artigo embalado individualmente nas caixas



DJKG/10 latão cromado 24K

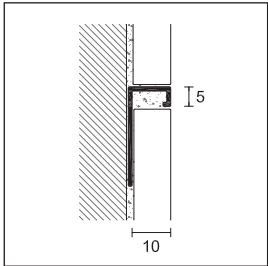

DJKG/10

**PRODECOR - C DESIGN**

comprimento = 270 cm - caixa 5 un.

H

**ART. acabamento**

10

**LATÃO**

**DJKG/10** latão cromado 24K



12902

*euro/m*

artigo embalado individualmente nas caixas



UKG/10 latão cromado 24K

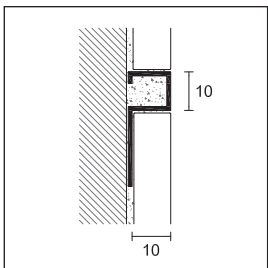

UKG/10

**PROSTYLE - C DESIGN**

comprimento = 270 cm - caixa 5 un.

H

**ART. acabamento**

10

**LATÃO**

**UKG/10** latão cromado 24K



12910

*euro/m*

artigo embalado individualmente nas caixas



ZQACD/10 + LFCD/10 alumínio anodizado

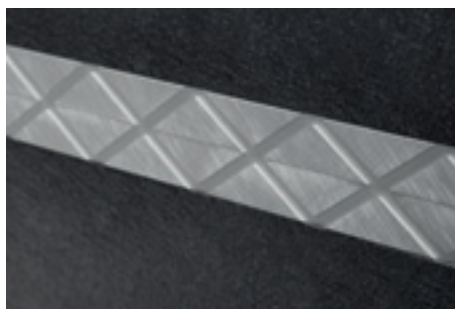

LFDBD/10 alumínio anodizado

Omega Design é uma gama de listéis e perfis para ângulos externos que se destaca pelas sua geometria em relevo realizada em três desenhos diferentes. Dois ou mais listéis conjugados permitem a realização de criativas formas geometricas.

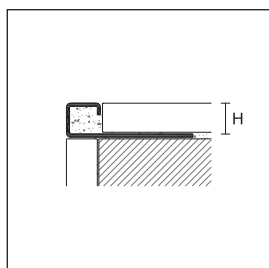

ZQACD/



**PROANGLE Q - OMEGA DESIGN**

comprimento = 270 cm - caixa 5 un.

ART.	acabamento	10	11	12,5
------	------------	----	----	------

**ALUMÍNIO**

ZQACD/	anodizado platina	31250	31252	31254
--------	-------------------	-------	-------	-------

artigo embalado individualmente nas caixas

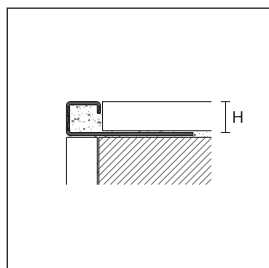

ZQAMD/



**PROANGLE Q - OMEGA DESIGN**

comprimento = 270 cm - caixa 5 un.

ART.	acabamento	10	11	12,5
------	------------	----	----	------

**ALUMÍNIO**

ZQAMD/	anodizado platina	31260	31262	31264
--------	-------------------	-------	-------	-------

artigo embalado individualmente nas caixas

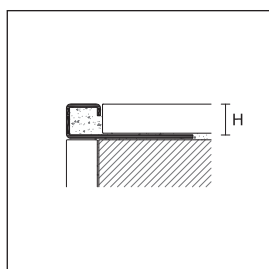

ZQADD/



**PROANGLE Q - OMEGA DESIGN**

comprimento = 270 cm - caixa 5 un.

ART.	acabamento	10	11	12,5
------	------------	----	----	------

**ALUMÍNIO**

ZQADD/	anodizado platina	31270	31272	31274
--------	-------------------	-------	-------	-------

artigo embalado individualmente nas caixas

Completar o código do artigo com a medida H (por exemplo ZQACD/ com H=10 torna-se ZQACD/10).

Para a venda à unidade verificar as condições na pág. 304

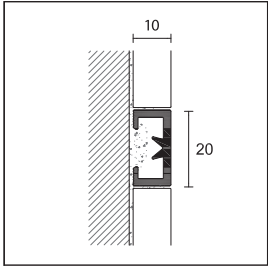

LFCD/10



**PROLIST - OMEGA DESIGN**

comprimento = 270 cm - caixa 5 un.

L x H

ART. acabamento

20 x 10

**ALUMÍNIO**

LFCD anodizado platina  
euro/m

31280

artigo embalado individualmente nas caixas

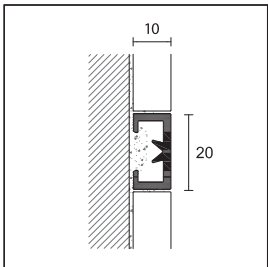

LFCBD/10



**PROLIST - OMEGA DESIGN**

comprimento = 270 cm - caixa 5 un.

L x H

ART. acabamento

20 x 10

**ALUMÍNIO**

LFCBD anodizado platina  
euro/m

31282

artigo embalado individualmente nas caixas

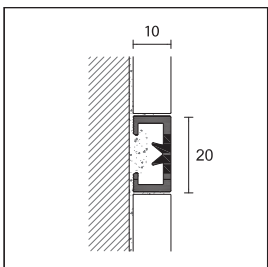

LFDD/10



**PROLIST - OMEGA DESIGN**

comprimento = 270 cm - caixa 5 un.

L x H

ART. acabamento

20 x 10

**ALUMÍNIO**

LFDD anodizado platina  
euro/m

31284

artigo embalado individualmente nas caixas

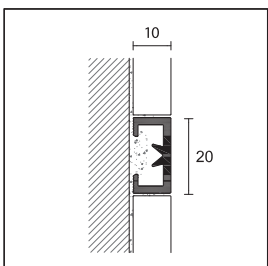

LFDDB/10



**PROLIST - OMEGA DESIGN**

comprimento = 270 cm - caixa 5 un.

L x H

ART. acabamento

20 x 10

**ALUMÍNIO**

LFDDB anodizado platina  
euro/m

31286

artigo embalado individualmente nas caixas







## prolight

Prolight é uma gama de perfis com iluminação direta e indireta. A integração da tecnologia LED com a gama de perfis da Profilpas permite a personalização de qualquer ambiente. Disponíveis em duas tonalidades de luz branca, quente ou neutra, e cores (RGB), podem também ser equipados com um regulador de intensidade. Fáceis de instalar, permitem a luz adequada a cada ambiente, dos ambientes de trabalho aos espaços calmos e de relaxamento.



**Prolist e Proangle Q**

Prolist CLA é um perfil em alumínio anodizado com sistema de iluminação com fita LED. Graças a um elemento difusor transmite uma agradável luminosidade a paredes, cozinhas, zonas de banho, armários, roupeiros, etc. Proangle ZQAL é um perfil em alumínio natural para ângulos externos. Fornecido com um elemento difusor em várias cores, através de uma fina linha de luz, é adequado para aumentar a segurança em ambientes públicos e privados.



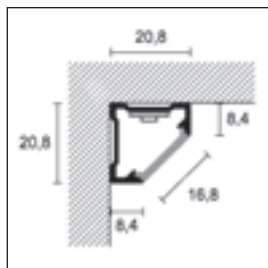

CLA/8  
CLA/8A

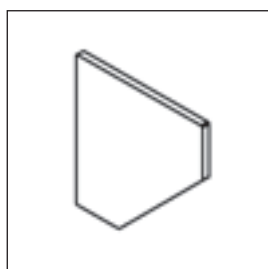

CLA/8P

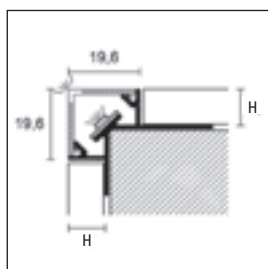

ZQAL/...B+ZQAL/10

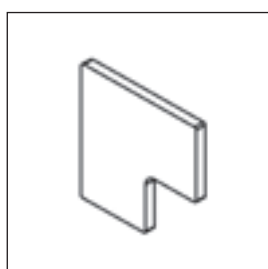

ZQAL/...P

**PROLIGHT PROLIST**

comprimento = 270 cm - embal. com 10 un.		<b>H</b>
<b>ART.</b>	<b>acabamento</b>	<b>8</b>
<b>ALUMÍNIO</b>		
<b>CLA/8</b>	anodizado prata <i>euro/m</i>	84221
<b>CLA/8A</b>	anodizado prata adesivo <i>euro/m</i>	84222

artigo embalado individualmente nas caixas

**TERMINAL PARA CLA/8**

embal. com 5 un.		<b>H</b>
<b>ART.</b>	<b>acabamento</b>	<b>8</b>
<b>ALUMÍNIO</b>		
<b>CLA/8P</b>	anodizado prata <i>euro/un.</i>	84223

venda à unidade não disponível

**PROLIGHT PROANGLE Q**

comprimento = 270 cm - embal. com 10 un.		<b>H</b>
<b>ART.</b>	<b>acabamento</b>	<b>10                      13</b>
<b>ALUMÍNIO</b>		
<b>ZQAL/10B</b>	base em alumínio natural <i>euro/m</i>	87226
<b>ZQAL/13B</b>	base em alumínio natural <i>euro/m</i>	87227
<b>PVC OPALINO</b>		
	branco	87230
	cinza	87231
<b>ZQAL/10</b>	vermelho	87232
	amarelo	87233
	<i>euro/m</i>	

Disponíveis por encomenda outras cores, pedido mínimo de 540 metros.

**TERMINAL PARA ZQAL**

embal. com 5 un.		<b>H</b>
<b>ART.</b>	<b>acabamento</b>	<b>10                      13</b>
<b>ALUMÍNIO</b>		
<b>ZQAL/10P</b>	alumínio natural <i>euro/un.</i>	87229
<b>ZQAL/13P</b>	alumínio natural <i>euro/un.</i>	87228

venda à unidade não disponível

Para obter o melhor resultado estético e uma garantia válida sugerimos a utilização exclusiva dos nossos componentes elétricos. Ver pag. 59

Para a venda à unidade verificar as condições na pág. 304

**Prolist**

Prolight Prolist é uma gama de listéis decorativos com LED, para luz direta ou indireta. LLA/20, LLA/30 e TLA/10/C1 são perfeitos para a moldura de espelhos e paredes, de modo a personalizar e valorizar os espaços. Prolight Prolist são elementos decorativos de grande fascínio, cuja colocação é ideal em ambientes como casas de banho ou cozinhas.

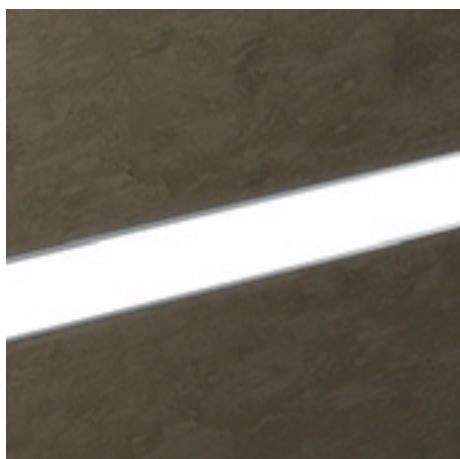
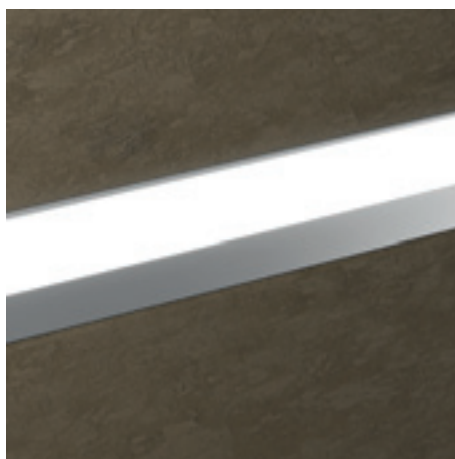
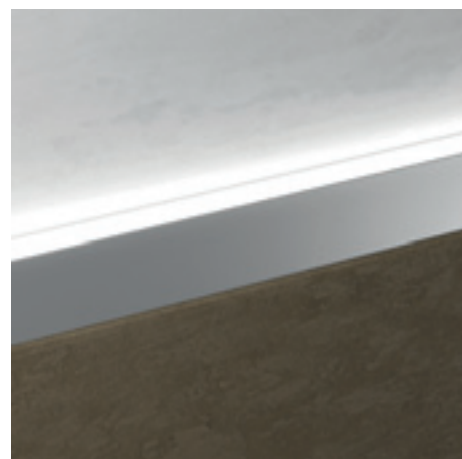
*LLA/20 alumínio anodizado**LLA/30 alumínio anodizado**TLA/10/C1 alumínio anodizado*

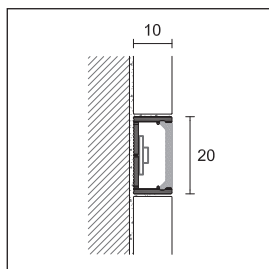

LLA/20

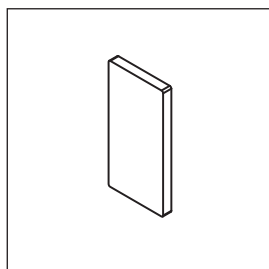

LLA/20P

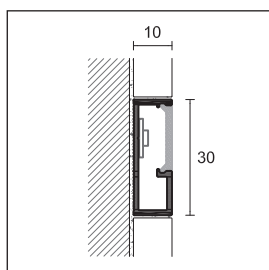

LLA/30

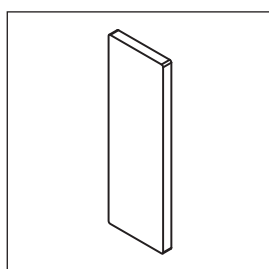

LLA/30P

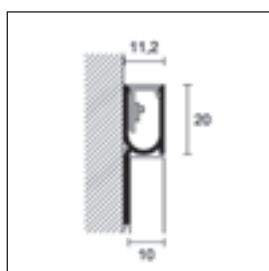

TLA/10/

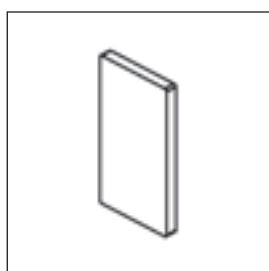

TLA/10P/

**PROLIGHT PROLIST**

comprimento = 270 cm - embal. com 10 un.

**LxH**

**ART. acabamento 20x10**

**ALUMÍNIO**

**LLA/20** anodizado prata  84070  
*euro/m*

artigo embalado individualmente nas caixas

**TERMINAL PARA LLA/20**

embal. com 5 un.

**ART. acabamento**

**ALUMÍNIO**

**LLA/20P** anodizado prata  84072  
*euro/un.*

venda à unidade não disponível

**PROLIGHT PROLIST**

comprimento = 270 cm - embal. com 10 un.

**LxH**

**ART. acabamento 30x10**

**ALUMÍNIO**

**LLA/30** anodizado prata  84080  
*euro/m*

**LLB/30** brilhante polido prata  84081  
*euro/m*

artigo embalado individualmente nas caixas

**TERMINAL PARA LLA/30**

embal. com 5 un.

**ART. acabamento**

**ALUMÍNIO**

**LLA/30P** anodizado prata  84082  
*euro/un.*

**LLB/30P** brilhante polido prata  84083  
*euro/un.*

venda à unidade não disponível

**PROLIGHT PROLIST**

comprimento = 270 cm - embal. com 10 un.

**LxH**

**ART. acabamento 20x10**

**ALUMÍNIO**

**TLA/10/C1** anodizado prata  84090  
*euro/m*

**TLB/10/C1** brilhante polido prata  84091  
*euro/m*

artigo embalado individualmente nas caixas

**TERMINAL PARA TLA/10/C1**

embal. com 5 un.

**ART. acabamento**

**ALUMÍNIO**

**TLA/10P/C1** anodizado prata  84092  
*euro/un.*

**TLB/10P/C1** brilhante polido prata  84093  
*euro/un.*

venda à unidade não disponível

Para obter o melhor resultado estético e uma garantia válida sugerimos a utilização exclusiva dos nossos componentes elétricos. Ver pag. 59

Para a venda à unidade verificar as condições na pag. 304





### Prostep e Protect

Prostep e Protect são duas gamas de topos de degrau em alumínio anodizado. Duas propostas para valorizar o design e aumentar a segurança dos espaços. Prostep é adequado a ambientes residenciais ou escritórios, criando novas perspectivas em que a luz se difunde suavemente em direção ao chão. Protect, graças à luz LED frontal orientada na horizontal é ideal para espaços públicos e comerciais, como lojas, cinemas, escritórios, espaços noturnos e barcos, transformando-os em locais confortáveis e elegantes.

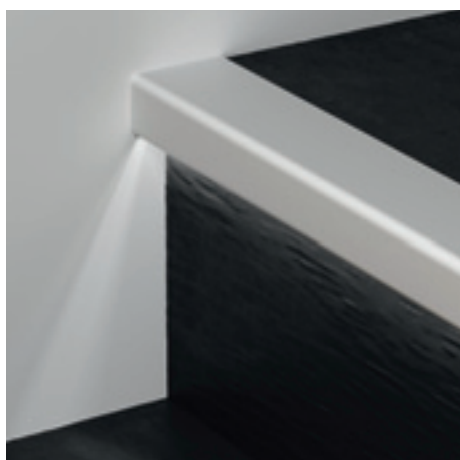

G/8/SF alumínio anodizado prata

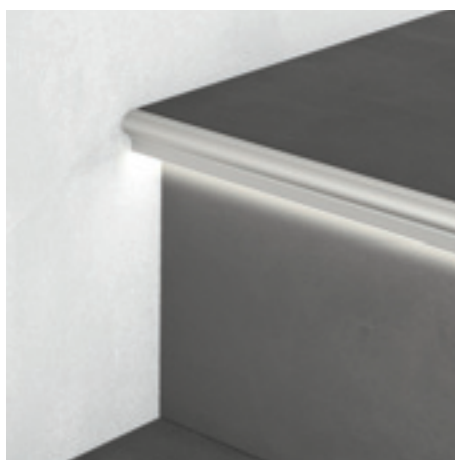

SGA/11L alumínio anodizado prata



G/9/SF alumínio anodizado prata

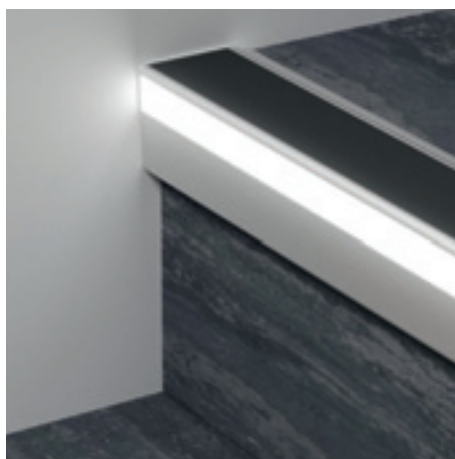

126/L/F alumínio anodizado prata + GMR/44 borracha ranhurada preta

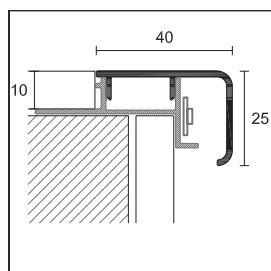

G/8/SF + G/8B/10

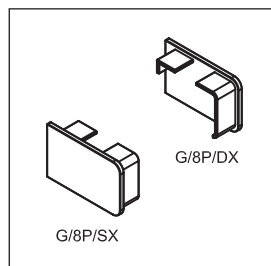

G/8P

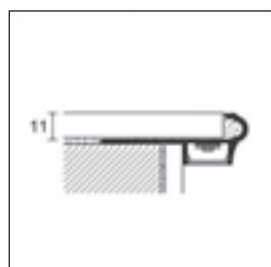

SGA/11L

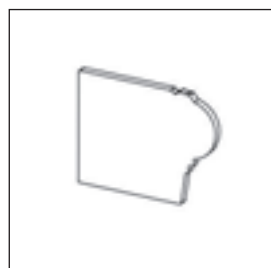

SGA/11P

**PROLIGHT PROSTEP**

comprimento = 270 cm - embal. com 10 un.

**ART. acabamento**

**ALUMÍNIO**

<b>G/8/SF</b>	anodizado prata		84210
	<i>euro/m</i>		

artigo embalado individualmente nas caixas

**BASE PARA PERFIL G/8/SF**

comprimento = 270 cm - embal. com 10 un.

**ART. acabamento**

**ALUMÍNIO**

<b>G/8B/10</b>	alumínio natural		84215
	<i>euro/m</i>		

**TERMINAL PARA PERFIL G/8/SF**

embal. com 5 un.

**ART. acabamento**

**METÁLICO**

<b>G/8P/DX</b>	prata		84206
	<i>euro/un.</i>		
<b>G/8P/SX</b>	prata		84204
	<i>euro/un.</i>		

venda à unidade não disponível

**PROLIGHT PROSTEP**

comprimento = 270 cm - embal. com 10 un.

**H mm**

**ART. acabamento**

**11**

**ALUMÍNIO**

<b>SGA/11L</b>	anodizado prata		94969
	<i>euro/m</i>		

artigo embalado individualmente nas caixas

**TERMINAL PARA PERFIL SGA/11L**

embal. com 5 un.

**H mm**

**ART. acabamento**

**11**

**ALUMÍNIO**

<b>SGA/11P</b>	anodizado prata		94964
	<i>euro/un.</i>		

venda à unidade não disponível

Para obter o melhor resultado estético e uma garantia válida sugerimos a utilização exclusiva dos nossos componentes elétricos. Ver pag. 59

Para a venda à unidade verificar as condições na pág. 304

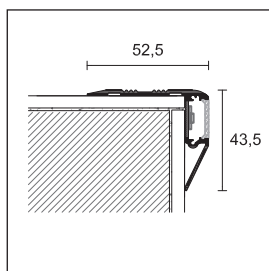

G/9/F

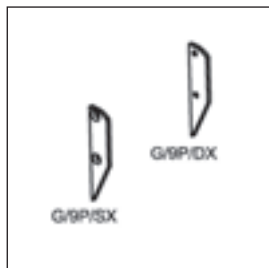

G/9P

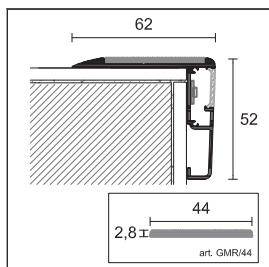

126/L/F



126/LP

**PROLIGHT PROTECT**

comprimento = 270 cm - embal. com 10 un.

**ART. acabamento**

**ALUMÍNIO**

<b>G/9/F</b>	anodizado prata <i>euro/m</i>		84050
--------------	----------------------------------	--	-------

artigo embalado individualmente nas caixas

**TERMINAL PARA PERFIL G/9/F**

embal. com 5 un.

**ART. acabamento**

**ALUMÍNIO**

<b>G/9P/DX</b>	anodizado prata <i>euro/un.</i>		84052
<b>G/9P/SX</b>	anodizado prata <i>euro/un.</i>		84053

venda à unidade não disponível

**PROLIGHT PROTECT**

comprimento = 270 cm - embalagem 6 un.

**ART. acabamento**

**ALUMÍNIO**

<b>126/L/F</b>	anodizado prata <i>euro/m</i>		84060
----------------	----------------------------------	--	-------

artigo embalado individualmente nas caixas

**BORRACHA RANHURADA**

comprimento = 1700 cm - embalagem 1 rolo

**ART.**

<b>GMR/44</b>	preto <i>euro/m</i>		75706
---------------	------------------------	--	-------

**TERMINAL PARA 126/L/F**

embal. com 5 un.

**ART. acabamento**

**ALUMÍNIO**

<b>126/LP/DX</b>	anodizado prata <i>euro/un.</i>		84062
<b>126/LP/SX</b>	anodizado prata <i>euro/un.</i>		84063

venda à unidade não disponível

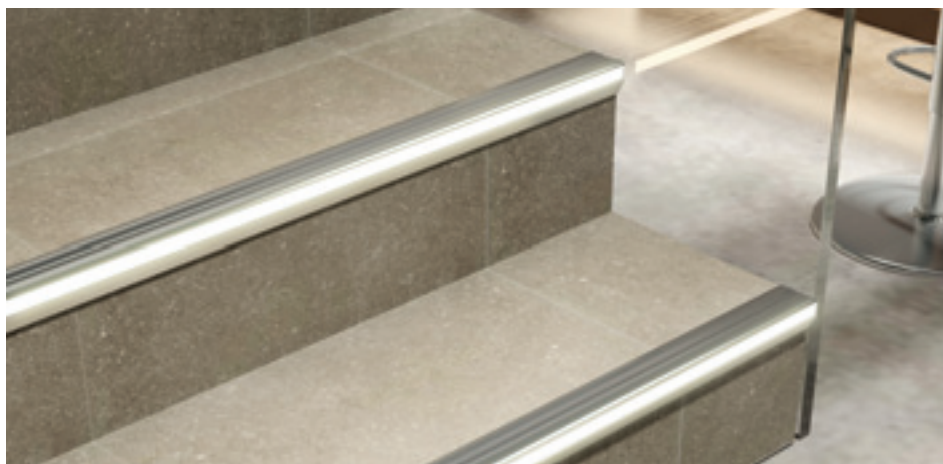

G/9/F alumínio anodizado prata

Para obter o melhor resultado estético e uma garantia válida sugerimos a utilização exclusiva dos nossos componentes elétricos. Ver pag. 59

Para a venda à unidade verificar as condições na pág. 304



88/16L/A alumínio anodizado prata

Metal Line 88/16L/A é um rodapé embutido na parede e com sistema de iluminação LED. A luz é distribuída ao longo de todo o comprimento do perfil especialmente visível. Existe também a possibilidade de utilizar um regulador (dimmer) para ajustar a intensidade da luz do rodapé criando uma decoração elegante e uma luz de cortesia nocturna.

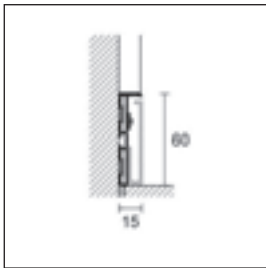

87/6 + 88/16L

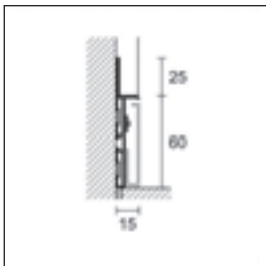

88/6 + 88/16L

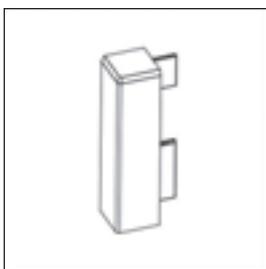

88/6E

#### METAL LINE 87 - 88

comprimento = 200 cm - embal. com 20 un.

ART.	acabamento		H cm
			6
<b>ALUMÍNIO</b>			
87/6	alumínio natural (furado)		78338
	<i>euro/m</i>		
88/6	alumínio natural (furado)		78310
	<i>euro/m</i>		

artigo embalado individualmente nas caixas

#### INSERÇÃO EM ALUMÍNIO, PARA LED

88/16L/A	anodizado prata		78559
	lacado branco mate RAL 9010		78560
	<i>euro/m</i>		

adesivo - artigo embalado individualmente nas caixas

#### ÂNGULO EXTERNO EM METAL

ART.	acabamento		H cm
			6
88/6E	prata		78561
	lacado branco mate RAL 9010		78562
	<i>euro/un.</i>		

venda à unidade não disponível



88/6 + 88/16L/A alumínio anodizado prata

Para obter o melhor resultado estético e uma garantia válida sugerimos a utilização exclusiva dos nossos componentes elétricos. Ver pag. 59

Para a venda à unidade verificar as condições na pág. 304



Metal Line 89 é um rodapé em alumínio com sistema de iluminação com faixa LED. A luz é distribuída ao longo de todo o comprimento do rodapé através de um elemento difusor. É também possível regular a intensidade luminosa através da utilização de um *dimmer* (opção), adequando assim a sua utilização como elegante elemento de decoração ou como luz de cortesia à noite.

89/6L alumínio anodizado prata

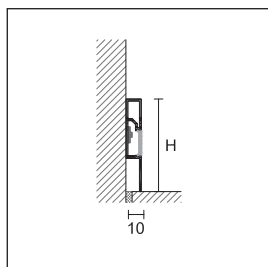

89/6L

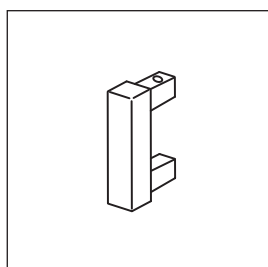

89/6EI

**PROLIGHT METAL LINE 89**

comprimento = 200 cm - embalagem 25 un.

H cm

ART. acabamento

6

**ALUMÍNIO**

89/6L anodizado prata



86000

euro/m

artigo embalado individualmente nas caixas

**ÂNGULO INTERNO, EXTERNO, TERMINAL DIR.-ESQ.**

embalagem 4 un.

H cm

ART. acabamento

6

**ALUMÍNIO**

89/6EI anodizado prata



78506

euro/un.

venda à unidade não disponível

Para obter o melhor resultado estético e uma garantia válida sugerimos a utilização exclusiva dos nossos componentes elétricos. Ver pag. 59

Para a venda à unidade verificar as condições na pág. 304

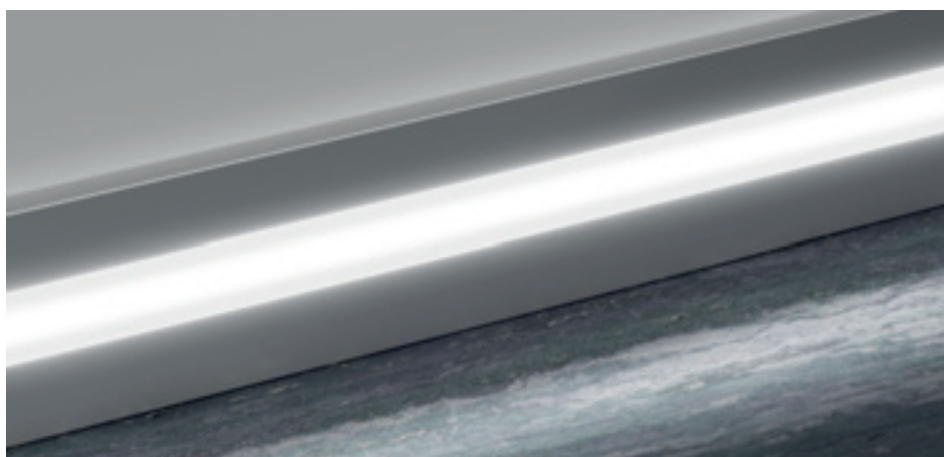

89/6L alumínio anodizado prata





105/7 alumínio anodizado prata + 105/CB + 105/PL alumínio anodizado prata

ICEBERG é um rodapé em alumínio anodizado, concebido e fabricado pela Profilpas, que se caracteriza pelos pontos de luz projetada na vertical, que se transformam em elementos da decoração. Os pontos de luz incluem uma lente e um dissipador de calor e podem ligar-se ao regulador de intensidade (*dimmer*) e a um sensor (opções), para regular a intensidade da luz e o funcionamento automático. Os pontos de luz evidenciam os perímetros e criam sugestivos efeitos luminosos nos ambientes.

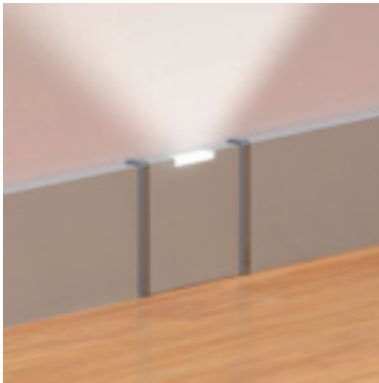

105/PL alumínio anodizado prata

#### ICEBERG

embal. com 10 un.		H cm	
ART.	acabamento	comprimento	7
<b>ALUMÍNIO</b>			
105/7	anodizado prata	200 cm	78900
	anodizado prata	400 cm	78910
<i>euro/m</i>			

artigo embalado individualmente nas caixas

#### BASE PARA FIXAÇÃO

embal. com 10 un.		H cm	
ART.	comprimento	7	
<b>PVC COEXTRUDIDO</b>			
105/CB	branco	200 cm	78920
<i>euro/m</i>			

venda à unidade não disponível

#### PONTO DE LUZ

embalagem 1 un.		H cm	
ART.	acabamento	7	
<b>ALUMÍNIO</b>			
105/PL	anodizado prata		78930
<i>euro/un.</i>			

artigo embalado individualmente nas caixas

#### ÂNGULO INTERNO

embalagem 4 un.		H cm	
ART.	acabamento	7	
<b>METÁLICO</b>			
105/7I	prata		78932
<i>euro/un.</i>			

venda à unidade não disponível

#### ÂNGULO EXTERNO

embalagem 4 un.		H cm	
ART.	acabamento	7	
<b>METÁLICO</b>			
105/7E	prata		78934
<i>euro/un.</i>			

venda à unidade não disponível

#### UNIÃO

embal. com 4 un.		H cm	
ART.	acabamento	7	
<b>METÁLICO</b>			
	prata		78936
105/7G	preto		78935
	cromado		78937
<i>euro/un.</i>			

venda à unidade não disponível

#### TERMINAL DX-SX

embalagem 4 pares		H cm	
ART.	acabamento	7	
<b>METÁLICO</b>			
105/7P	prata		78938
<i>euro/par</i>			

venda à unidade não disponível

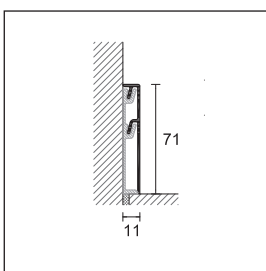

105/7  
105/CB

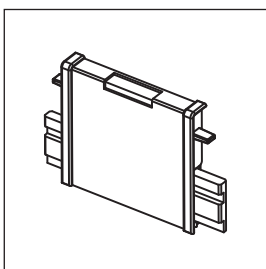

105/PL

Para obter o melhor resultado estético e uma garantia válida sugerimos a utilização exclusiva dos nossos componentes elétricos. Ver pag. 59

Para a venda à unidade verificar as condições na pág. 304



bobina 6 ml strip LED

Componentes e acessórios elétricos para os perfis com luz da gama Prolight. Cada elemento é escolhido de acordo com o comprimento existente em perfis com luz. Deve ser calculado o consumo em W / m necessário para a seleção de uma ou mais fontes de alimentação e para coincidir com a do dimmer e do controlador.



**COMPONENTES ELÉTRICOS**

ART.	descrição	
L5/NW/33	bobina 5 m fita LED cor branco neutro 4000° K - 9,6W/m - IP33 <b>euro/m (euro/embalagem)</b>	84105
L5/WW/33	bobina 5 m fita LED cor branco quente 3000° K - 9,6W/m - IP33 <b>euro/m (euro/embalagem)</b>	84115
L5/NW/67	bobina 5 m fita LED cor branco neutro 4000° K - 9,6W/m - IP67 <b>euro/m (euro/embalagem)</b>	84125
L5/WW/67	bobina 5 m fita LED cor branco quente 3000° K - 9,6W/m - IP33 <b>euro/m (euro/embalagem)</b>	84135
L5/RGB/67	bobina 5 ml tira com LED RGB - 14,4W/m - IP67 <b>euro/m (euro/embalagem)</b>	84140
AL/60/24	fonte de alimentação IP67 - PFC ativo - 220V/24V/60W <b>euro/un.</b>	84150
AL/90/24	fonte de alimentação IP67 - PFC ativo - 220V/24V/90W <b>euro/un.</b>	84152
AL/120/24	fonte de alimentação IP67 - PFC ativo - 220V/24V/120W <b>euro/un.</b>	84154
AL/150/24	fonte de alimentação IP67 - PFC ativo - 220V/24V/150W <b>euro/un.</b>	84156
DIMM/02	dimmer/driver 24V/10 Amp - dim. mm 57x44x19 h. para LED luz branca <b>euro/un.</b>	84187
TEL/04	controlo remoto de 4 canais por rádio frequência <b>euro/un.</b>	84182
RIC/01	recetor do controlo remoto por rádio frequência <b>euro/un.</b>	84184
TEL/RGB/04	controlo remoto de 4 canais por rádio frequência 433,92 Mhz para LED RGB - diam. 80x13 h <b>euro/un.</b>	84183
RIC/RGB/M	Unidade controlo "master" com "dimmer/wireless" para LED RGB - dim. 174x46x35 h <b>euro/un.</b>	84185
RIC/RGB/S	Unidade controlo "slave" com função "dimmer" para LED RGB (máximo 4 "slaves" por cada "master") <b>euro/un.</b>	84186
CE/5/20	cabo elétrico sec. 0,5 mm <sup>2</sup> - emb. 20 m <b>euro/m</b>	84420
CE/10/20	cabo elétrico sec. 1 mm <sup>2</sup> - emb. 20 m <b>euro/m</b>	84422
CE/10/100	cabo elétrico sec. 1 mm <sup>2</sup> - emb. 200 m <b>euro/m</b>	84424
CE/RGB/20	cabo elétrico para LED RGB sec. 3x0,5 mm <sup>2</sup> + 1x1 mm <sup>2</sup> - embal. 20 m <b>euro/m</b>	84426
IR/C01	conector de encaixe rápido para tira de LED luz branca - emb. 10 pçs <b>euro/un.</b>	84411
IR/W3	conector de encaixe rápido para 3 cabos - emb. 10 pçs <b>euro/un.</b>	84410
IR/C02	conector de encaixe rápido para LED RGB - embal. 10 un. <b>euro/un.</b>	84415
IR/C03	conector duplo de encaixe rápido para LED RGB - embal. 10 un. <b>euro/un.</b>	84416

Para a venda à unidade verificar as condições na pág. 304

## COMO ENCOMENDAR OS COMPONENTES ELÉTRICOS

### LED (luz branca)

Medir quantos metros de fita LED devem ser aplicados nos perfis. Os carretéis tem 120 LED por cada metro. A voltagem é de 24 volts. O consumo é de 9,6 watts por metro. Para determinar o consumo total deve multiplicar o comprimento por 9,6 watts.

*Exemplo: cálculo do consumo em watts = 7,4m x 9,6W = 71 watts*

Escolha a cor da luz. As fitas de LED estão disponíveis em luz branca neutra (4000 °K) ou luz branca quente (3000 °K).

Escolha o grau de proteção: IP33 para espaços interiores e secos, IP67 para espaços exteriores ou húmidos.

### FONTES DE ALIMENTAÇÃO

Escolha a fonte de alimentação adequada com base no total de watts necessários e de modo a não exceder 90% da potência máxima.

*Exemplo: 71W: 90 x 100 = 79W - use uma fonte de alimentação de 90W*

	ART.		
de 5 cm a 5,5 m	60W	AL/60/24	84150
de 5,6 m a 8,4 m	90W	AL/90/24	84152
de 8,5 m a 11,2 m	120W	AL/120/24	84154
de 11,3 m a 14 m	150W	AL/150/24	84156

Recomendamos a alimentação das fitas LED a cada 3 metros para evitar diferenças de brilho e aquecimento do LED na parte inicial da fita. Um cabo com secção de 1 mm<sup>2</sup> tem um alcance máximo de cerca de 4 Amp e uma queda de potência de 1 volt a cada 10 metros.

Para instalações especiais entre em contato com o nosso Departamento Técnico.

### DIMMER (opção)

O "dimmer"/"fader"/"driver" tem a função de ajustar a intensidade da luz dos LEDs, suporta no máximo 10 Amp para um comprimento igual a 25 metros lineares da nossa fita LED. Deve ser colocado entre a fonte de alimentação e a fita de LED e ligado a um interruptor (não fornecido) e/ou ao receptor do controlo remoto (opção).

Para os casos em que várias linhas são ligadas em simultâneo, o primeiro "dimmer" tem que ser ligado no modo "Sync" e ligará os "dimmer" seguintes.

*Exemplo: para ligar 3 linhas em simultâneo é necessário utilizar 3 "dimmers".*

### CONTROLO REMOTO + RECEPTOR (opção)

O controlo remoto é do tipo radiofrequência e pode controlar até 4 canais; é usado para ligar e desligar a fita LED.

O receptor deve ser instalado entre a fonte de alimentação e a fita LED ou conectado ao "dimmer", caso este exista na instalação.

Se a instalação tiver um "dimmer", o controlo remoto pode também ajustar a intensidade da luz da fita LED.

### CABOS ELÉTRICOS

Os cabos são necessários para ligar a fonte de alimentação às fitas de LED. Um cabo com secção de 1 mm<sup>2</sup> tem um alcance máximo de cerca de 4 amps e perda de potência de 1 volt a cada 10 metros.

### CONECTORES

Art. IR / C01 liga as fitas de LED à linha de alimentação de energia.

Art. IR / W3 liga no máximo 3 cabos entre si.

### LED RGB (luz colorida)

Medir quantos metros de fita LED devem ser posicionados nos nossos perfis. Uma bobina tem 5 metros de comprimento. As bobinas podem ser cortadas a cada 10 cm. A voltagem é de 24 volts. O consumo é de 14,4 watts a cada metro. Para determinar o consumo, o comprimento deve ser multiplicado por 14,4 watts.

*Exemplo: cálculo do consumo em watts = 7,4m x 14,4W = 106,6 watts (total)*

As fitas de LED RGB estão disponíveis com grau de proteção IP67, são cobertas com uma bainha de silicone e são fornecidas com adesivo para fixação em espaços internos ou externos.

### FONTES DE ALIMENTAÇÃO

Escolha a fonte de alimentação adequada com base no total de watts e de modo a não exceder 90% da potência máxima.

*Exemplo: 106,60W: 90 x 100 = 118W - use uma fonte de alimentação de 120W*

	ART.		
de 10 cm a 3,7 m	60W	AL/60/24	84150
de 3,8 m a 5,5 m	90W	AL/90/24	84152
de 5,6 m a 7,5 m	120W	AL/120/24	84154
de 7,6 m a 9,3 m	150W	AL/150/24	84156

Recomendamos alimentar as fitas de LED a cada 3 metros para evitar diferenças de brilho e aquecimento dos LEDs na parte inicial da fita. Um cabo com secção de 1 mm<sup>2</sup> tem um alcance máximo de cerca de 4 Amp. e uma queda de tensão de 1 volt a cada 10 metros. Para comprimentos superiores a 9,3 metros, consulte o parágrafo SLAVE. Para instalações especiais entre em contato com nosso Departamento Técnico.

### CONTROLO REMOTO

O controlo remoto é do tipo radiofrequência e pode controlar até 4 canais; É utilizado para ligar e desligar a fita LED, ajustar a intensidade luminosa e escolher a cor ou a sequência dos LEDs.

### UNIDADE DE CONTROLO (MASTER)

Ligado com o controlo remoto, esta unidade é utilizada para ligar/desligar/ajustar a intensidade da luz e para escolher a cor ou a sequência dos LEDs.

Deve ser ligada entre a fonte de alimentação e a fita dos LEDs.

### UNIDADE DE CONTROLO (SLAVE)

Sempre que o sistema precise de mais linhas controladas por apenas uma unidade de controlo (Master), é necessário a montagem de 1 U.C. "slave" por cada linha adicional.

*Exemplo: para ligar 3 linhas com iluminação simultânea, é necessário usar 1 unidade de controlo master e 2 unidades de controlo "slave".*

A unidade de controlo "slave" deve ser conectada à unidade de controlo "master" com um cabo de 6 pólos RJ11 (não fornecido).

### CABOS ELÉTRICOS

O cabo tem 4 pólos, 3 deles têm uma secção de 0,5 mm<sup>2</sup> (para as três cores), um deles tem uma secção de 1 mm<sup>2</sup> (para o pólo negativo).

### CONECTORES

Art. IR / C02 faz a ligação entre as fitas LED com luz colorida ao cabo de alimentação, comprimento de 15 cm.

Art. IR / C03 liga as fitas LED às fitas de LED com luz colorida, comprimento de 15 cm.

Recomendamos que montagem dos componentes elétricos seja efetuada por pessoal qualificado.







## Listéis e perfis decorativos

A gama de listéis decorativos proporciona uma grande variedade de acabamentos, adequada a infinitas combinações estéticas e gostos arquitetónicos, dos clássicos aos contemporâneos. Podem-se aplicar em todos os ambientes com revestimentos em cerâmica, desde as cozinhas às casas de banho, das salas de estar aos amplos espaços comerciais.







LDAG/20 alumínio brilhante riscado prata

Prolist é uma gama de listéis decorativos projetados para criar sofisticados e atraentes efeitos estéticos nos revestimentos em cerâmica. Estão disponíveis em diferentes materiais e acabamentos cromáticos e podem ser combinados com os perfis das gamas PROTRIM e PROANGLE para obter combinações elegantes e sofisticadas.

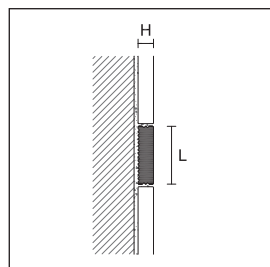

LJ - LK

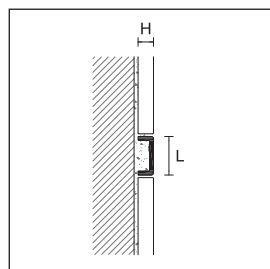

LI - LIS

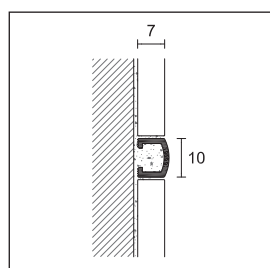

LB/B/10

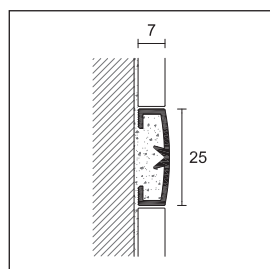

LB/A  
LB/B/25

Completar o código do artigo com a medida L (ex. LKA/ para L=10 torna-se LKA/10)

Listéis em aço inox: disponíveis por encomenda com outras medidas - quantidade mínima de 108 m

\* Artigos fora de produção disponíveis até ao final do stock  
Para a venda à unidade verificar as condições na pág. 304

**PROLIST**

comprimento = 270 cm - embal. 20 un.

ART.	acabamento		L x H			
			10x3	10x4	15x4	20x4
<b>ALUMÍNIO</b>						
LJA	anodizado prata		93453	-	-	-
LKA/	anodizado prata		-	93450	93451	93452
	<i>euro/m</i>					
LKB	brilhante polido prata		-	93455	-	-
	<i>euro/m</i>					
LKTM	brilhante escovado titânio		-	93456 *	-	-
LKRS	brilhante escovado cobre		-	93457 *	-	-
	<i>euro/m</i>					

comprimento = 270 cm - embal. 10 un. (para os Perfis LI e LIS)

**AÇO INOX**

LI	aço inox polido AISI 304 DIN 1.4301		-	93454	-	-
	<i>euro/m</i>					
LIS	aço inox escovado AISI 304 DIN 1.4301		-	93458	-	-
	<i>euro/m</i>					

artigo embalado individualmente nas caixas

**PROLIST**

comprimento = 270 cm - embal. 20 un.

ART.	acabamento		L x H	
			10x7	25x7
<b>ALUMÍNIO</b>				
LB/A	anodizado prata		-	93270
	<i>euro/m</i>			
LB/B/	brilhante polido prata		93252	93272
	brilhante polido ouro		93253	93273
	<i>euro/m</i>			

artigo embalado individualmente nas caixas



LI/10 aço inox polido AISI 304 DIN 1.4301



LB/B/10 alumínio brilhante polido prata



LDS/20 alumínio brilhante escovado prata

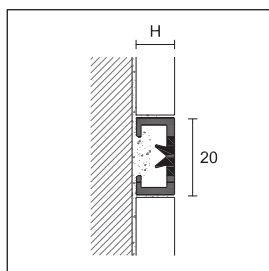
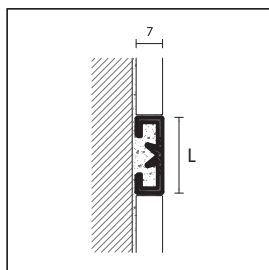

LFAG/

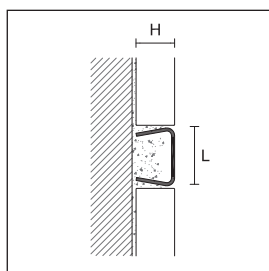

LA/I/  
LA/IS/

Abril 2020: LDB/15 também disponível com o acabamento Titânio.

Completar o código do artigo com a medida H (ex. H ex.: LFAG/ para H=10 torna-se LFAG/10)

Completar o código do artigo com a medida L (ex. LDA/ para L=10 torna-se LDA/10)

Listéis em aço inox: disponíveis por encomenda com outras medidas - quantidade mínima de 108 m

Para a venda à unidade verificar as condições na pág. 304

**PROLIST**

comprimento = 270 cm - caixa 20 un.

L x H

ART.	acabamento	10x7	15x7	20x7	25x7
------	------------	------	------	------	------

**ALUMÍNIO**

LDA/	anodizado prata		93255	93215	93220	93256
	<i>euro/m</i>					
LDB/	brilhante polido prata		93258	93219	93224	93259
LDT/	brilhante polido titânio		93257	93218	93223	93268
	<i>euro/m</i>					
LDS/	brilhante escovado prata		93240	93216	93221	93244
	brilhante escovado ouro		93241	93217	93222	93245
LDTM/	brilhante escovado titânio		93266	93211	93225	93246
LDRS/	brilhante escovado cobre		93242	93267	93229	93269
	<i>euro/m</i>					
LDAG/	brilhante riscado prata		93263	93214	93228	93243
	<i>euro/m</i>					

artigo embalado individualmente nas caixas

**PROLIST**

comprimento = 270 cm - caixa 20 un.

L x H

ART.	acabamento	20x7
------	------------	------

**ALUMÍNIO LACADO**

<b>NEW</b> LDV/	branco ST		93207
	preto ST		93209
	<i>euro/m</i>		

artigo embalado individualmente nas caixas

**PROLIST**

comprimento = 270 cm - caixa 20 un.

L x H

ART.	acabamento	20x10	20x15
------	------------	-------	-------

**ALUMÍNIO**

LFAG/	riscado prata		93473	93483
	<i>euro/m</i>			

artigo embalado individualmente nas caixas

**PROLIST**

comprimento = 270 cm - caixa 10 un.

L x H

ART.	acabamento	10x10	15x10	25x10
------	------------	-------	-------	-------

**AÇO INOX**

LA/I/	aço inox polido AISI 304 DIN 1.4301		93283	93284	93285
LA/IS/	aço inox escovado AISI 304 DIN 1.4301		93296	93297	93298
	<i>euro/m</i>				

artigo embalado individualmente nas caixas



LDB/20 alumínio brilhante polido prata





## Perfis para ângulos externos

É uma gama de perfis concebida especificamente para o remate e proteção dos ângulos externos dos revestimentos em cerâmica. São perfis adequados a qualquer ambiente devido à ampla variedade de acabamentos disponíveis, combinando-se perfeitamente com todas as qualidades de cerâmica, acrescentando carácter e linearidade às decorações.







RA/10 alumínio anodizado prata

Protrim é uma gama de perfis concebida especificamente para acabamento e proteção dos ângulos externos dos revestimentos cerâmicos, evitando assim o frágil e pouco estético corte a 45°; a forma arredondada faz o acabamento de um modo simétrico e previne acidentes na esquina do revestimento. Protrim também se aplica a acabamento e proteção em pavimentos, topos de degraus e balcões. RVH/ utiliza-se para o acabamento e proteção dos ângulos externos dos revestimentos cerâmicos, com tecnologia antibacteriana certificada (de acordo com o exigente teste reconhecido a nível internacional JIS Z 2801:2000) que permite a redução das bactérias consideradas mais perigosas a 99%, assegurando um ótimo nível higiénico ao longo do tempo.

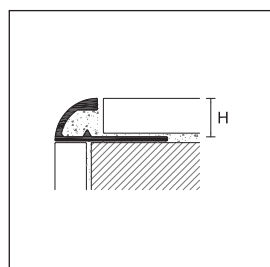
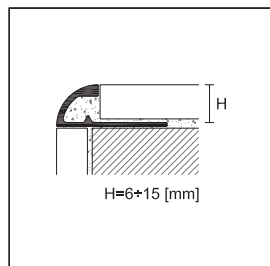
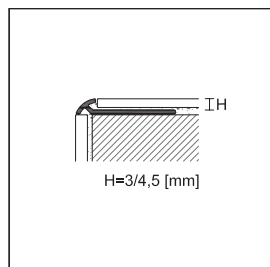

RV/

Completar o código do artigo com a medida H (ex.: RA/ para H=8 torna-se RA/8)

ARTIGOS RV/ disponíveis por encomenda com outras cores - quantidade mínima de 540 m por cor

\* Artigos fora de produção disponíveis até ao final do stock

Para a venda à unidade verificar as condições na pág. 304

**PROTRIM**

comprimento = 270 cm - caixa 20 un.

ART.	acabamento	H								
		3	4,5	6	8	10	11	12,5	15	
<b>ALUMÍNIO</b>										
RA/	anodizado prata		92055	92056	92070	92072	92074	92060	92076	92078
	anodizado ouro		92025	92026	92040	92042	92044	-	92046	-
	anodizado titânio		92085	92086	92087	92090	92094	-	92096	-
<i>euro/m</i>										
RB/	brilhante polido prata		92315	92316	92310	92312	92314	92061	92318	-
<i>euro/m</i>										
RB/	brilhante polido ouro		92325	92326	92340	92342	92344	-	92348	-
RT/	brilhante polido titânio		92015	92016	92018	92020	92022	-	92023	-
<i>euro/m</i>										
RAS/	brilhante escovado prata		92050	92051	92071	92073	92075	92062	92077	-
	brilhante escovado ouro		-	-	92041	92043	92045	-	92047	-
RTM/	brilhante escovado titânio		92053	92057	92064	92066	92068	-	92079	-
<i>euro/m</i>										

artigo embalado individualmente nas caixas

**PROTRIM**

comprimento = 270 cm - caixa 20 un.

ART.	acabamento	H					
		6	8	10	11	12,5	
<b>ALUMÍNIO LACADO</b>							
	branco mate RAL 9003		-	92107	92108	92109	92110
	branco RAL 9003		92100	92102	92104	92111	92106
	branco creme RAL 9001		92130 *	92132 *	92134 *	-	-
	branco pérola RAL 1013		92160 *	92162 *	92164 *	-	-
RV/	bege cinza RAL 1019		92190 *	92192 *	92194 *	-	-
	cinza pedra RAL 7030		92220 *	92222 *	92224 *	-	-
	cinza luz RAL 7035		92250 *	92252 *	92254 *	-	-
	vermelho RAL 3002		92280 *	92282 *	92284 *	-	-
	preto RAL 9005		92400 *	92402 *	92404 *	-	-
<i>euro/m</i>							

**ALUMÍNIO LACADO ANTIBACTERIANO**

RVH/	branco RAL 9003		-	92112	92114	92116
<i>euro/m</i>						

artigo embalado individualmente nas caixas



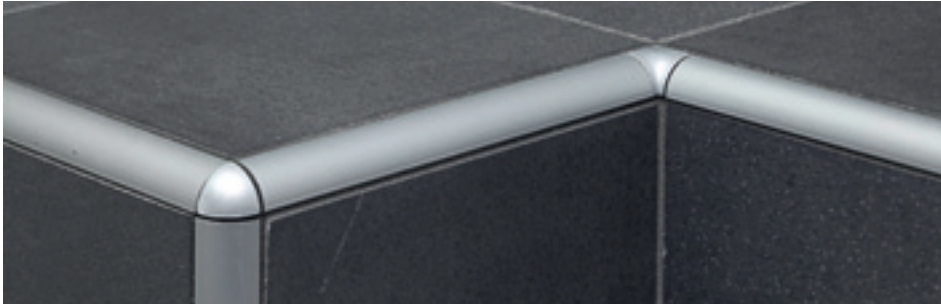

RA/10+TA/10+TIA/10 alumínio anodizado prata

**PROTRIM**

embal. com 5 un.\*

		H					
		ÂNGULOS EXTERNOS					
ART.	acabamento	6	8	10	11	12,5	
<b>ALUMÍNIO</b>							
TA/	anodizado prata		92606	92608	92610	92600	92612
	anodizado ouro		92614	92616	92618	-	92619
	anodizado titânio		92564	92566	92568	-	92569
<i>euro/un.</i>							
TB/	brilhante polido prata		92690	92692	92694	92601	92696
	brilhante polido ouro		92700	92702	92704	-	92706
TAT/	brilhante polido titânio		92724	92726	92728	-	92729
<i>euro/un.</i>							
TAS/	brilhante escovado prata		92710	92711	92712	92602	92713
	brilhante escovado ouro		92720	92721	92722	-	92723
TATM/	brilhante escovado titânio		92714	92716	92718	-	92773
<i>euro/un.</i>							
<b>ALUMÍNIO LACADO*</b>							
TV/	branco mate RAL 9003		-	92636	92637	92638	92639
	branco RAL 9003		92620	92622	92624	92628	92626
	branco creme RAL 9001		92630 *	92632 *	92634 *	-	-
	branco pérola RAL 1013		92640 *	92642 *	92644 *	-	-
	bege cinza RAL 1019		92650 *	92652 *	92654 *	-	-
	cinza pedra RAL 7030		92660 *	92662 *	92664 *	-	-
	cinza luz RAL 7035		92670 *	92672 *	92674 *	-	-
	vermelho RAL 3002		92680 *	92682 *	92684 *	-	-
	preto RAL 9005		92590 *	92592 *	92594 *	-	-
	<i>euro/un.</i>						

venda à unidade não disponível

		H				
		ÂNGULOS INTERNOS				
ART.		6	8	10	11	12,5
TIA/		92570	92571	92572	92603	92573
		92575	92576	92577	-	92578
		92554	92555	92556	-	92558
TIB/		92580	92581	92582	92604	92583
		92585	92586	92587	-	92588
TIAT/		92730	92732	92734	-	92736
TIAS/		92550	92551	92552	92605	92553
		92560	92561	92562	-	92563
		-	-	-	-	-
		-	92646	92647	92648	92649
		92621	92623	92625	92629	92627
		92631 *	92633 *	92635 *	-	-
		92641 *	92643 *	92645 *	-	-
TIV/		92651 *	92653 *	92655 *	-	-
		92661 *	92663 *	92665 *	-	-
		92671 *	92673 *	92675 *	-	-
		92681 *	92683 *	92685 *	-	-
		92691 *	92693 *	92695 *	-	-

Completar o código do artigo com a medida H (ex. TA/ para H=8 torna-se TA/8)

\* disponível por pedido embal. com 1 un. em blister: + 1,20 Euro (ex. TA/6 cod. 92606 torna-se 92606/B)

\* Artigos fora de produção disponíveis até ao final do stock

Para a venda à unidade verificar as condições na pág. 304



RAS/10 alumínio brilhante escovado prata



RB/10 alumínio brilhante polido ouro



RIL/10 aço inox AISI 304 DIN 1.4301

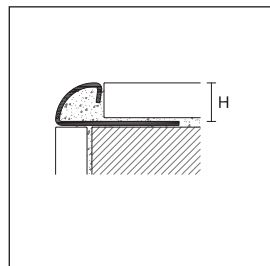

RIL/10 + TIEL/10 aço inox superpolido

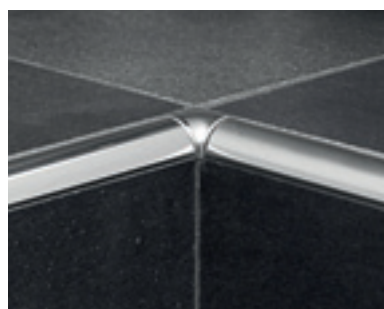

RIL/10 + TIIL/10 aço inox superpolido

Protrim em aço inox proporciona uma combinação única de design e funcionalidade. Tem uma resistência excelente à corrosão e aos produtos químicos. As versões em AISI 304 são indicadas para a indústria alimentar, cozinhas, hospitais e aplicação no exterior; as versões em AISI 316 estão indicadas para aplicações "mais exigentes", onde podem sofrer o ataque do cloro e dos seus compostos, tais como em piscinas, "spas" e ambientes expostos ao sal.

**PROTRIM**

comprimento = 270 cm - caixa 20 un.

ART.	acabamento	H								
		4,5	6	8	9	10	11	12,5	15	
<b>AÇO INOX</b>										
RI/	aço inox AISI 304 DIN 1.4301 euro/m		92413	92420	92422	92423	92424	92425	92426	92428
RIL/	aço inox superpolido AISI 304 - DIN 1.4301 euro/m		92415	92416	92417	-	92418	-	92419	-
RIS/	aço inox escovado AISI 304 - DIN 1.4301 euro/m		-	92430	92431	92438	92432	92439	92433	92434
RIP/	aço inox areado AISI 304 - DIN 1.4301 euro/m		-	92450	92451	92452	92453	92454	92455	-
RIX/	aço inox AISI 316 - DIN 1.4404 euro/m		92405	92406	92407	92410	92408	92411	92409	-

artigo embalado individualmente nas caixas - artigo RI/15 embal. com 10 un.

ÂNGULOS EXTERNOS - embalagem com 5 un.

TIE/	aço inox AISI 304 - DIN 1.4301 euro/un.		92750	92480	92481	92751	92482	92752	92483	92484
TIEL/	aço inox superpolido AISI 304 - DIN 1.4301 euro/un.		92790	92792	92794	-	92798	-	92802	-
TIES/	aço inox escovado AISI 304 - DIN 1.4301 euro/un.		-	92485	92486	92753	92487	92754	92488	92489
TIEP/	aço inox areado AISI 304 - DIN 1.4301 euro/un.		-	92510	92511	92512	92513	92514	92515	-
TIEX/	aço inox AISI 316 - DIN 1.4404 euro/un.		92500	92501	92502	92755	92503	92756	92504	-

ÂNGULOS INTERNOS - embalagem com 5 un.

TII/	aço inox AISI 304 - DIN 1.4301 euro/un.		92759	92490	92491	92757	92492	92758	92493	92494
TIIL/	aço inox superpolido AISI 304 - DIN 1.4301 euro/un.		92791	92793	92795	-	92799	-	92803	-
TIIS/	aço inox escovado AISI 304 - DIN 1.4301 euro/un.		-	92495	92496	92760	92497	92761	92498	92499
TIIP/	aço inox areado AISI 304 - DIN 1.4301 euro/un.		-	92516	92517	92518	92519	92520	92521	-
TIIX/	aço inox AISI 316 - DIN 1.4404 euro/un.		92505	92506	92507	92762	92508	92763	92509	-

**METÁLICO**

ÂNGULOS EXTERNOS - embalagem com 5 un.

TIME/	aço polido euro/un.		-	-	92960	-	92964	92966	-	-
-------	------------------------	--	---	---	-------	---	-------	-------	---	---

ÂNGULOS INTERNOS - embalagem com 5 un.

TIMI/	aço polido euro/un.		-	-	92970	-	92974	92976	-	-
-------	------------------------	--	---	---	-------	---	-------	-------	---	---

ângulos TIME/ e TIMI/ não embalados

Ângulos disponíveis a pedido emb. 1 pç. Blister + 1,20 Euro (ex. TIME/8 cód. 92960 torna-se 92960/B)

Completar o código do artigo com a medida H (ex.: RI/ para H=8 torna-se RI/8)

para inserção e ajuste dos ângulos TIME/ e TIMI/ recomendamos o uso de um tipo de adesivo PP/96

Para a venda à unidade verificar as condições na pág. 304

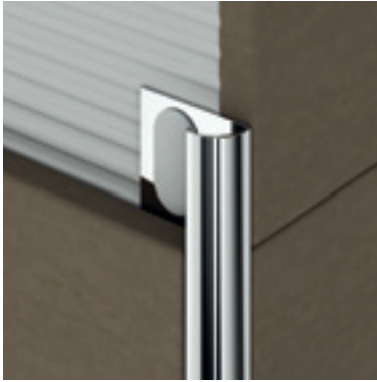

RKN/10 latão cromado

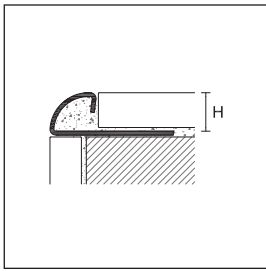

RLN/  
RKN/



RIN/10 aço inox AISI 304 - DIN 1.4301

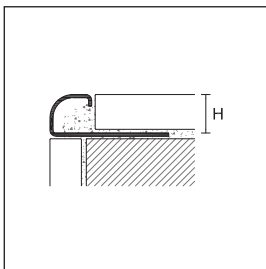



RIN/  
RINS/  
RINX/

Completar o código do artigo com a medida H  
(ex.: RLN/ para H=8 torna-se RLN/8)

Para a venda à unidade verificar as condições na pág. 304

**PROTRIM**

comprimento = 270 cm - caixa 20 un.

		H			
ART.	acabamento	6	8	10	12,5
<b>LATÃO POLIDO - CROMADO</b>					
RLN/	polido <i>euro/m</i>	 92465	92466	92467	92468
RKN/	cromado <i>euro/m</i>	 92469	92470	92471	92472

artigo embalado individualmente nas caixas - artigo RLN/10, RLN/12,5, RKN/10, RKN/12,5 embal. com 10 un.

ÂNGULOS EXTERNOS PARA O ARTIGO RLN/ - embalagem com 5 un.

**ALUMÍNIO**

TB/	brilhante polido ouro <i>euro/un.</i>	 92700	92702	92704	92706
-----	--	---	-------	-------	-------

ÂNGULOS INTERNOS PARA OS ARTIGOS RLN/ - embalagem com 5 un.

**ALUMÍNIO**

TIB/	brilhante polido ouro <i>euro/un.</i>	 92585	92586	92587	92588
------	--	---	-------	-------	-------

venda à unidade não disponível

ÂNGULOS EXTERNOS EM AÇO INOX SUPERPOLIDO PARA O ARTIGO RKN/ - embalagem com 5 un.

**AÇO INOX**

TIEL/	aço inox superpolido AISI 304 DIN 1.4301 <i>euro/un.</i>	 92792	92794	92798	92802
-------	--	---	-------	-------	-------



ÂNGULOS INTERNOS EM AÇO INOX SUPERPOLIDO PARA O ARTIGO RKN/ - embalagem com 5 un.

**AÇO INOX**

TIIL/	aço inox superpolido AISI 304 DIN 1.4301 <i>euro/un.</i>	 92793	92795	92799	92803
-------	--	---	-------	-------	-------



**PROTRIM N**

comprimento = 270 cm - caixa 20 un.



		8	10	12,5
<b>AÇO INOX</b>				
RIN/	aço inox AISI 304 - DIN 1.4301 <i>euro/m</i>	 92353	92356	92359
RINS/	aço inox escovado AISI 304 - DIN 1.4301 <i>euro/m</i>	 92354	92357	92360
RINX/	aço inox AISI 316 - DIN 1.4404 <i>euro/m</i>	 92355	92358	92361

artigo embalado individualmente nas caixas

ÂNGULOS EXTERNOS - embalagem com 5 un.

TIEN/	aço inox AISI 304 - DIN 1.4301 <i>euro/un.</i>	 92813	92816	92819
TIENS/	aço inox escovado AISI 304 - DIN 1.4301 <i>euro/un.</i>	 92814	92817	92820
TIENX/	aço inox AISI 316 - DIN 1.4404 <i>euro/un.</i>	 92815	92818	92821

ÂNGULOS INTERNOS - embalagem com 5 un.

TIIN/	aço inox AISI 304 - DIN 1.4301 <i>euro/un.</i>	 92828	92831	92834
TIINS/	aço inox escovado AISI 304 - DIN 1.4301 <i>euro/un.</i>	 92829	92832	92835
TIINX/	aço inox AISI 316 - DIN 1.4404 <i>euro/un.</i>	 92830	92833	92836

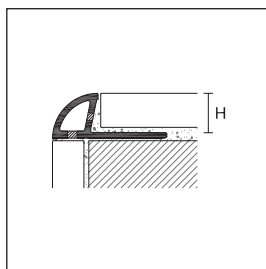

RPA/

RPA em pvc coextrudido. Graças à inserção de uma zona em PVC flexível, absorve os micromovimentos que ocorrem nos cantos devido à tensão nos revestimentos dos edifícios.

RPA/8 PVC coextrudido branco

**PROTRIM**

comprimento = 270 cm - caixa 20/100 un.\*

ART.	H			H					
	RPA/			TPAE/			TPAI/		
acabamento	PVC COEXTRUDIDO			POLIPROPILENO					
	6	8	10	ÂNGULO EXTERNO			ÂNGULO INTERNO		
	6	8	10	6	8	10	6	8	10
branco cândido	80640	80641	80642	80700	80701	80702	80753	80751	80752
branco	80644	80645	80646	80703	80704	80705	80750	80754	80755
branco creme RAL 9001	80648	80649	80650	80706	80707	80708	80756	80757	80758
marfim RAL 1015	80652	80653	80654	80709	80710	80711	80759	80760	80761
bege cinza RAL 1019	80656	80657	80658	80712	80713	80714	80762	80763	80764
cinza pedra RAL 7030	80660	80661	80662	80715	80716	80717	80765	80766	80767
cinza claro RAL 7038	80664	80665	80666	80718	80719	80720	80768	80769	80770
cinza luz RAL 7035	80668	80669	80670	80721	80722	80723	80771	80772	80773
bege bahama	80680	80681	80682	80730	80731	80732	80780	80781	80782
castanho	80692	80693	80694	80739	80740	80741	80789	80790	80791
<b>caixa 20 un.</b>									
<b>euro/m</b>				-	-	-	-	-	-
<b>caixa 100 un.</b>									
<b>euro/m</b>				-	-	-	-	-	-
<b>caixa 12 un.</b>									
<b>euro/un.</b>				-	-	-	-	-	-

venda à unidade não disponível

Completar o código do artigo com a medida H (ex.: RPA/ para H=8 torna-se RPA/8)

\* disponível por pedido embal. com 1 un. em blister: + 1,20 Euro (ex. TPAE/8 cod. 80701 torna-se 80701/B)

Para encomendar os ângulos em embalagens de 50 un. colocar após o código do artigo a indicação /50 (ex: código 80700 torna-se 80700/50) - caixa 50 un. Euro/un. 0,54

Para encomendar os perfis em embalagens de 100 un. colocar após o código do artigo a indicação /100 (ex:código 80640 torna-se 80640/100)

Para a venda à unidade verificar as condições na pág. 304



RE/8 PVC vermelho RAL 3002



REM/8 PVC marmorizado verde claro

**PVC**

- não tóxico
- anti-choque
- resistente aos raios UV



RE/

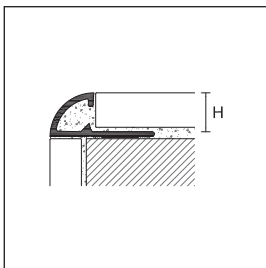

RE/  
REL/  
REM/

**PROTRIM**

compr. = 270 cm - caixa 20/100 un.

ART. acabamento	H							
	RE/ PVC				REL/ PVC SUPERPOLIDO			
	6	8	10	12,5	6	8	10	
branco cândido		79996	79997	79998	79999	79500	79501	79502
branco		80100	80101	80102	80103	-	-	-
branco creme RAL 9001		80104	80105	80106	80107	-	-	-
marfim RAL 1015		80108	80109	80110	-	-	-	-
bege cinza RAL 1019		80112	80113	80114	-	-	-	-
cinza pedra RAL 7030		80116	80117	80118	-	-	-	-
cinza claro RAL 7038		80120	80121	80122	-	-	-	-
cinza luz RAL 7035		80124	80125	80126	80127	-	-	-
antracite		80175	80176	80177	-	-	-	-
azul		80160	80161	80162	-	-	-	-
azul pastel		80140	80141	80142	-	-	-	-
verde claro		80179	80180	80181	-	-	-	-
vermelho RAL 3002		80128	80129	80130	-	-	-	-
preto RAL 9005		80132	80133	80134	-	-	-	-
amarelo RAL 1023		80136	80137	80138	-	-	-	-
rosa pastel		80144	80145	80146	-	-	-	-
bege bahama		80150	80151	80152	-	-	-	-
pêssego		80154	80155	80156	-	-	-	-
caramelo		80164	80165	80166	-	-	-	-
castanho		80168	80169	80170	-	-	-	-
castanho escuro		80172	80173	80174	-	-	-	-
coral		80187	80188	80189	-	-	-	-
castanho siena		80191	80192	80193	-	-	-	-
terracota		80195	80362	80194	-	-	-	-
<b>caixa 20 un. euro/m</b>								
<b>caixa 100 un. euro/m</b>								

venda à unidade não disponível - Para encomendar os perfis em embalagens de 100 un. colocar após o código do artigo a indicação /100

**PROTRIM**

compr. = 270 cm - embalagem 20/100 un.

ART. acabamento	H		
	REM/ PVC MARMORIZADO		
	8	10	
branco		79701	79702
areia		79705	79706
creme claro		79709	79710
creme escuro		79713	79714
marfim		79717	79718
bege claro		79721	79722
bege escuro		79725	79726
rosa		79729	79730
azul		79733	79734
azul		79737	79738
verde claro		79741	79742
verde escuro		79745	79746
cinza escuro		79749	79750
bordeaux		79753	79754
travertino		79757	79758
<b>caixa 20 un. euro/m</b>			
<b>caixa 100 un. euro/m</b>			

venda à unidade não disponível - Para encomendar os perfis em embalagens de 100 un. colocar após o código do artigo a indicação /100

Completar o código do artigo com a medida H (ex.: RE/ para H=8 torna-se RE/8)

Para os ângulos dos perfis RE/ consultar a página seguinte

artigos REL/ disponíveis por encomenda com outras cores - quantidade mínima de 2700m por cor.

Para a venda à unidade verificar as condições na pág. 304



ÂNGULOS PARA RE

embalagem com 12 un.\*

ART.	H				H				
	TE/				TE/				
acabamento	POLIPROPILENO								
	ÂNGULO EXTERNO				ÂNGULO INTERNO				
	6	8	10	12,5	6	8	10	12,5	
branco cândido		80396	80397	80398	80399	79800	79801	79802	79803
branco		80400	80401	80402	80403	79804	79805	79806	79807
branco creme RAL 9001		80404	80405	80406	80407	79808	79809	79810	79811
marfim RAL 1015		80408	80409	80410	-	79812	79813	79814	-
bege cinza RAL 1019		80412	80413	80414	-	79816	79817	79818	-
cinza pedra RAL 7030		80416	80417	80418	-	79820	79821	79822	-
cinza claro RAL 7038		80420	80421	80422	-	79824	79825	79826	-
cinza luz RAL 7035		80424	80425	80426	80427	79828	79829	79830	79831
antracite		80479	80480	80481	-	79875	79876	79877	-
azul		80470	80471	80472	-	79848	79849	79850	-
azul pastel		80440	80441	80442	-	79844	79845	79846	-
verde claro		80475	80476	80477	-	79879	79880	79881	-
vermelho RAL 3002		80428	80429	80430	-	79832	79833	79834	-
preto RAL 9005		80432	80433	80434	-	79836	79837	79838	-
amarelo RAL 1023		80436	80437	80438	-	79840	79841	79842	-
rosa pastel		80444	80445	80446	-	79852	79853	79854	-
bege bahama		80448	80449	80450	-	79856	79857	79858	-
pêssego		80452	80453	80454	-	79860	79861	79862	-
caramelo		80458	80459	80460	-	79864	79865	79866	-
castanho		80462	80463	80464	-	79868	79869	79870	-
castanho escuro		80466	80467	80468	-	79872	79873	79874	-
coral		80483	80484	80485	-	79887	79888	79889	-
castanho siena		80487	80488	80489	-	79891	79892	79893	-
terracota		80491	80492	80493	-	79895	79896	79897	-

euro/un.

venda à unidade não disponível

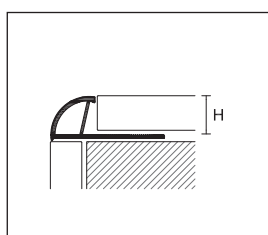

RECO/

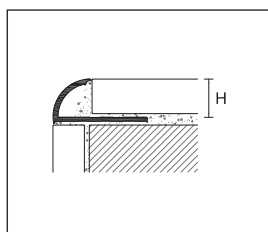

REC/

Completar o código do artigo com a medida H (ex.: REC/ /100 para H=8 torna-se REC/8/100)

\* disponível por pedido embal. com 1 un. em blister: + 1,20 Euro (ex. TE/8 cod. 80397 torna-se 80397/B)

Para encomendar os ângulos em embalagens de 50 un. colocar após o código do artigo a indicação /50 (ex: código 80396 torna-se 80396/50) embalagens de 50un. €/un. 0,54

\* Artigos fora de produção disponíveis até ao final do stock

Para a venda à unidade verificar as condições na pág. 304

PROTRIM ECO

comprimento = 260 cm - caixa 80 un.

ART.	RECO/ /80*			RECO/ /100		
	PVC ECOLINE			PVC ECOLINE		
acabamento	6	8	10	8	10	
branco cândido		79400	79401	79402	79601/100	79602/100
branco		79403	79404	79405	-	-
branco creme RAL 9001		79406	79407	79408	79605/100	79606/100
marfim RAL 1015		79409	79410	79411	79609/100 *	79610/100
bege cinza RAL 1019		-	-	-	79613/100 *	79614/100
cinza pedra RAL 7030		-	-	-	79617/100 *	79618/100
cinza claro RAL 7038		79412	79413	79414	79621/100 *	79622/100
cinza luz RAL 7035		79415	79416	79417	79625/100 *	79626/100
bege bahama		79418	79419	79420	79641/100 *	79642/100
castanho		-	-	-	79653/100 *	79654/100 *

euro/m

venda à unidade não disponível

\* RECO/ cores disponíveis mediante solicitação, também em mármore, encomenda mínima 2600 m  
REC e RECO em outras decorações, encomendas mínimas 2600 m por cor



Proangle F é um perfil de formato triangular indicado como elemento decorativo e de acabamento dos ângulos externos dos cerâmicos. As versões em aço inox com aba de aplicação curta são especialmente adequadas para a proteção e acabamento dos ângulos internos dos revestimentos cerâmicos.

FMB/10 + FMBE/10 brilhante polido prata

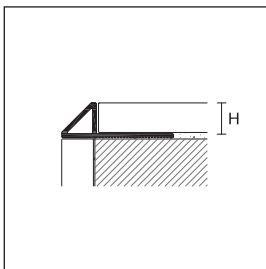

FMA/  
FMB/

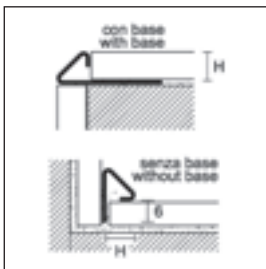

FMI/  
FMIS/

**PROANGLE F**

comprimento = 270 cm - caixa 20 un.

		H		
ART.	acabamento	8	10	12,5
<b>ALUMÍNIO</b>				
FMA/	anodizado prata		93025	93026
	euro/m			93027
FMB/	brilhante polido prata		93028	93029
	euro/m			93030

artigo embalado individualmente nas caixas

**PROANGLE F**

comprimento = 270 cm - caixa 20 un.

		H			
ART.	acabamento	8		10	
<b>AÇO INOX</b>					
FMI/	aço inox AISI 304 - DIN 1.4301		com aba 93050	sem aba 93051	com aba 93052
	euro/m				sem aba 93053
FMIS/	aço inox escovado AISI 304 - DIN 1.4301		93054	93055	93056
	euro/m				93057

artigo embalado individualmente nas caixas

**ÂNGULO EXTERNO**

embalagem com 5 un.\*

		H		
ART.	acabamento	8	10	12,5
<b>ALUMÍNIO</b>				
FMAE/	anodizado prata		93031	93032
	euro/un.			93033
FMBE/	brilhante polido prata		93040	93041
	euro/un.			93042

**ÂNGULO INTERNO**

embalagem com 5 un.\*

		H		
ART.	acabamento	8	10	12,5
<b>ALUMÍNIO</b>				
FMAI/	anodizado prata		93034	93035
	euro/un.			93036
FMBI/	brilhante polido prata		93043	93044
	euro/un.			93045

**TERMINAL**

embalagem com 5 un.\*

		H		
ART.	acabamento	8	10	12,5
<b>ALUMÍNIO</b>				
FMAC/	anodizado prata		93037	93038
	euro/un.			93039
FMBC/	brilhante polido prata		93046	93047
	euro/un.			93048

**ÂNGULO EXTERNO**

embalagem com 5 un.\*

		H	
ART.	acabamento	8	10
<b>Aço</b>			
FMIE/	aço inox AISI 304 - DIN 1.4301		93058
	euro/un.		93059
FMIES/	aço inox escovado AISI 304 - DIN 1.4301		93064
	euro/un.		93065

**ÂNGULO INTERNO**

embalagem com 5 un.\*

		H	
ART.	acabamento	8	10
<b>Aço</b>			
FMII/	aço inox AISI 304 - DIN 1.4301		93060
	euro/un.		93061
FMIIS/	aço inox escovado AISI 304 - DIN 1.4301		93066
	euro/un.		93067

**TERMINAL**

embalagem com 5 un.\*

		H	
ART.	acabamento	8	10
<b>Aço</b>			
FMIC/	aço inox AISI 304 - DIN 1.4301		93062
	euro/un.		93063
FMICS/	aço inox escovado AISI 304 - DIN 1.4301		93068
	euro/un.		93069

venda à unidade não disponível para os acessórios em alumínio

\* disponível por pedido embal. com 1 un. em blister: + 1,20 Euro (ex. FMAE/8 cod. 93031 torna-se 93031/B) - Completar o código do artigo com a medida H (ex.: FMA/ para H=8 torna-se FMA/8) - Para a venda à unidade verificar as condições na pág. 304



AI/10 aço inox AISI 304 - DIN 1.4301



ZBS/ alumínio brilhante escovado preto

Proangle é uma gama de perfis concebida especificamente para acabamento e proteção dos ângulos externos dos revestimentos cerâmicos, evitando assim o frágil e pouco estético corte a 45°; a sua forma quadrada adequa-se especialmente a aplicações de revestimentos como o grés porcelânico retificado. Está disponível em diferentes materiais, cores e acabamentos, utilizando-se também para fins decorativos, com elegantes e refinados efeitos de acabamento e contraste com os mais variados revestimentos. ZVH/ utiliza-se para o acabamento e proteção dos ângulos externos dos revestimentos cerâmicos, com tecnologia antibacteriana certificada (de acordo com o exigente teste reconhecido a nível internacional JIS Z 2801:2000) que permite a redução das bactérias consideradas mais perigosas a 99%, assegurando um ótimo nível higiénico ao longo do tempo.

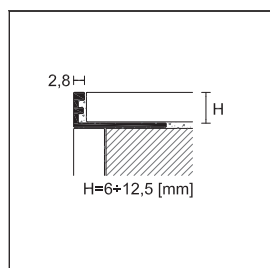
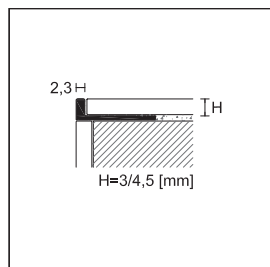

**PROANGLE**

comprimento = 270 cm - caixa 20 un.

ART.	acabamento	H									
		3	4,5	6	8	9	10	11	12,5		
<b>ALUMÍNIO</b>											
ZA/	anodizado prata		90338	90340	88204	88205	88217	88206	88218	88207	
	anodizado titânio		-	-	88253	88254	-	88255	-	88256	
<i>euro/m</i>											
ZA/	anodizado preto		-	-	-	88265	-	88266	88267	88268	
	<i>euro/m</i>										
ZB/	brilhante polido prata		-	88260	88294	88295	-	88296	88220	88297	
	<i>euro/m</i>										
ZB/	brilhante polido ouro		-	88261	88339	88340	-	88341	-	88342	
	brilhante polido titânio		-	90341	88344	88345	-	88346	88348	88347	
<i>euro/m</i>											
ZBS/	brilhante escovado prata		-	-	-	-	-	88356	88357	88358	
ZTM/	brilhante escovado titânio		-	-	-	-	-	88359	88360	88361	
<i>euro/m</i>											
ZBS/	brilhante escovado preto		-	-	-	-	-	88353	88354	88355	
<i>euro/m</i>											
ZV/	lacado branco mate RAL 9003		-	-	-	88395	-	88396	88435	88397	
	lacado branco RAL 9003		-	-	88384	88385	-	88386	88436	88387	
<i>euro/m</i>											
<b>ALUMÍNIO LACADO ANTIBACTERIANO</b>											
ZVH/	lacado branco RAL 9003		-	-	-	88390	-	88392	-	88394	
<i>euro/m</i>											

artigo embalado individualmente nas caixas

Completar o código do artigo com a medida H (ex.: ZA/ para H=8 torna-se ZA/8)

Artigo disponível por encomenda com outras cores - quantidade mínima de 540 m por cor.

Proangle: para outras alturas até mm 30 consultar a pág. 119

Artigos ZA-AI Para curvar pág. 223

Para a venda à unidade verificar as condições na pág. 304

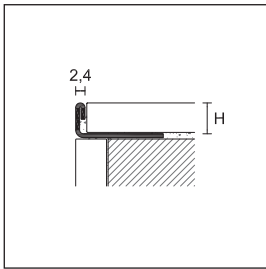

**PROANGLE**

comprimento = 270 cm - caixa 20 un.

ART. acabamento		H									
		3	4,5	5	6	8	9	10	11	12,5	
<b>AÇO INOX</b>											
AJ/	aço inox AISI 304 - DIN 1.4301 euro/m		91636	91638	91640	91642	91644	91645	91646	91647	91648
AJL/	aço inox superpolido AISI 304 - DIN 1.4301 euro/m		-	91690	-	-	91694	-	91696	-	91698
AIS/	aço inox escovado AISI 304 - DIN 1.4301 euro/m		-	91671	-	91673	91674	-	91675	91677	91676
AIP/	aço inox areado AISI 304 - DIN 1.4301 euro/m		-	-	-	91700	91702	-	91704	91705	91706
AIX/	aço inox AISI 316 - DIN 1.4404 euro/m		-	-	-	91684	91685	-	91686	91688	91687
<b>LATÃO CROMADO</b>											
ZK/	cromado euro/m		90079	90081	-	88114	88115	-	88116	88118	88117

artigo embalado individualmente nas caixas

**PVC**

- não tóxico
- anti-choque
- resistente aos raios UV



PV/8 PVC bege cinza

**PROANGLE**

comprimento = 270 cm

ART. acabamento		H					
		4,5	6	8	10	12,5	
<b>PVC</b>							
	branco cândido		80610	80496	80497	80498	80499
	branco		80611	80500	80501	80502	80503
	branco creme RAL 9001		-	80504	80505	80506	80507
	marfim RAL 1015		-	80508	80509	80510	-
	bege cinza RAL 1019		-	80512	80513	80514	-
	bege bahama		-	80552	80553	80554	-
PV/	cinza pedra RAL 7030		-	80516	80517	80518	-
	cinza claro RAL 7038		-	80520	80521	80522	-
	cinza luz RAL 7035		-	80524	80525	80526	80527
	antracite		-	80559	80560	80561	-
	vermelho RAL 3002		-	80528	80529	80530	-
	preto RAL 9005		-	80532	80533	80534	-

caixa 20 un.  
euro/m

caixa 100 un.  
euro/m

venda à unidade não disponível

Para encomendar os perfis em embalagens de 100 un. colocar após o código do artigo a indicação /100

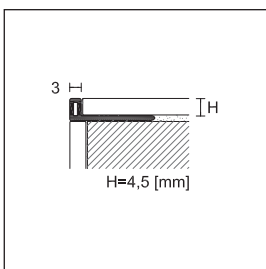

PV/

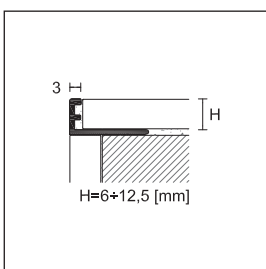

PV/

Completar o código do artigo com a medida H (ex.: PV/ para H=8 torna-se PV/8) - Artigo PV/ disponível por encomenda com outras cores - quantidade mínima de 2700 m por cor. Para a venda à unidade verificar as condições na pág. 304



ZQAGN/10 alumínio brilhante riscado prata

Proangle Q é uma gama de perfis universal, concebida especialmente para acabamento e proteção dos ângulos externos dos revestimentos em cerâmica, em que a sua forma quadrada define claramente a colocação dos revestimentos, evitando também o frágil e pouco estético corte a 45°. Pode igualmente utilizar-se no acabamento e proteção de pavimentos e topos de degrau nos mais variados materiais: parquet, pedra e resinas sintéticas; pode ainda utilizar-se no remate de bancadas, plataformas e pisos elevados.

ZQVNH/ utiliza-se para o acabamento e proteção dos ângulos externos dos revestimentos cerâmicos, com tecnologia antibacteriana certificada (de acordo com o exigente teste reconhecido a nível internacional JIS Z 2801:2000) que permite a redução das bactérias consideradas mais perigosas a 99%, assegurando um ótimo nível higiénico ao longo do tempo.

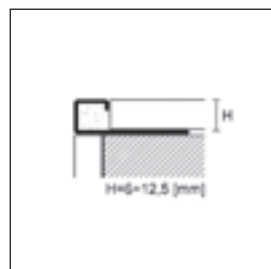
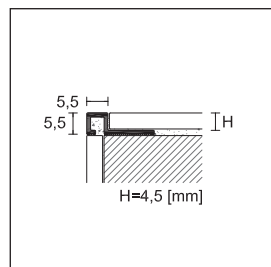

Também disponível ZQVN/ TREND COLOR light e stone ver pag. 30-34

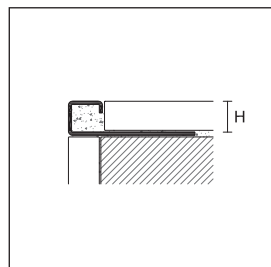

Abril 2020: ZQBN/8-10-12,5 disponível também no novo acabamento titânio

Completar o código do artigo com a medida H (ex.: ZQAN/ para H=8 torna-se ZQAN/8)

Artigos ZQVN disponíveis por encomenda com outras cores - quantidade mínima de 540 m por cor

\* Artigos fora de produção disponíveis até ao final do stock

Para a venda à unidade verificar as condições na pág. 304

### PROANGLE Q

comprimento = 270 cm - caixa 20 un.

ART.	acabamento	H								
		4,5	6	8	9	10	11	12,5	15	
<b>ALUMÍNIO</b>										
ZQAN/	anodizado prata		88772	88875	88876	88877	88878	88879	88880	-
	anodizado titânio		88902	88903	88904	88905	88906	88907	88908	-
	<i>euro/m</i>									-
ZQAN/	anodizado preto		-	-	89205	-	89206	89207	89208	-
	<i>euro/m</i>									-
ZQBN/	brilhante polido prata		88816	88919	88920	88921	88922	88923	88924	-
	<i>euro/m</i>									-
ZQBN/	brilhante polido ouro		88933	-	88935	-	88937	-	88939	-
ZQTN/	brilhante polido titânio		88949	88950	88951	88952	88953	88954	88955	-
ZQBRN/	brilhante polido cobre		-	-	88967 *	-	88969	-	88971	-
	<i>euro/m</i>									-
ZQBSN/	brilhante escovado prata		88981	88982	88983	-	88985	88986	88987	-
	brilhante escovado ouro		88997	-	88999	-	89001	-	89003	-
ZQTMN/	brilhante escovado titânio		89013	89014	89015	-	89017	-	89019	-
ZQBRSN/	brilhante escovado cobre		-	-	89031	-	89033	-	89035	-
	<i>euro/m</i>									-
ZQBSN/	brilhante escovado preto		-	-	-	-	89209	89210	89211	-
	<i>euro/m</i>									-
ZQAGN/	brilhante riscado prata		89061	-	89063	-	89065	-	89067	-
	<i>euro/m</i>									-
ZQVN/	lacado branco mate RAL 9003		-	-	89200	-	89202	89203	89204	-
	lacado branco RAL 9003		89077	89076	89079	-	89081	89078	89083	-
	<i>euro/m</i>									-
<b>ALUMÍNIO LACADO ANTIBACTERIANO</b>										
ZQVNH/	lacado branco RAL 9003		-	-	89080	-	89082	-	89084	-
	<i>euro/m</i>									-
<b>AÇO INOX</b>										
ZQIN/	aço inox AISI 304 - DIN 1.4301		-	90049	90050	90051	90052	90053	90054	90055
	<i>euro/m</i>									-
ZQINS/	aço inox escovado AISI 304 - DIN 1.4301		-	90100	90101	90102	90103	90104	90105	90106
ZQINP/	aço inox areado AISI 304 - DIN 1.4301		-	90130	90131	90132	90133	90134	90135	90136
	<i>euro/m</i>									-
ZQINX/	aço inox AISI 316 - DIN 1.4404		-	-	90107	-	90109	-	90111	-
	<i>euro/m</i>									-
<b>LATÃO POLIDO - CROMADO</b>										
ZQLN/	polido		90022	-	90056	-	90057	90063	90058	-
	<i>euro/m</i>									-
ZQKN/	cromado		88870	-	90059	-	90060	90074	90061	-
	<i>euro/m</i>									-

artigo embalado individualmente nas caixas - ZQIN/15, ZQINS/15, ZQINP/15 e ZQKN/12,5 embalagem com 10 un.





ZQIN/10/EI aço inox AISI 304 - DIN 1.4301

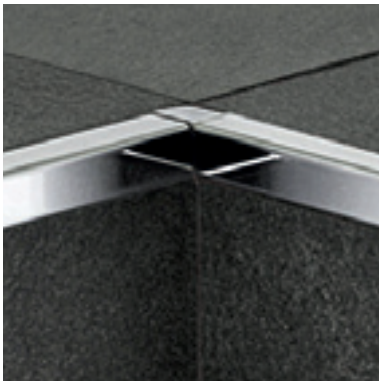

ZQIN/10/EI aço inox AISI 304 - DIN 1.4301

**PROANGLE Q**

caixa 5 un.*		H								
ART.	acabamento	4,5	6	8	9	10	11	12,5	15	
<b>ÂNGULOS EXTERNOS/INTERNOS/TERMINAIS</b>										
<b>ALUMÍNIO</b>										
ZQAN/ /EI	anodizado prata		88809	88882	88883	88884	88885	88886	88887	-
	anodizado titânio		88910	88911	88912	88913	88914	88915	88916	-
<i>euro/un.</i>										
ZQAN/ /EI	anodizado preto		-	-	89223	-	89224	89225	89226	-
			-	-						-
ZQBN/ /EI	brilhante polido prata		88829	88926	88927	88928	88929	88930	88931	-
	brilhante polido ouro		88941	-	88943	-	88945	-	88947	-
	lacado branco mate RAL 9003		-	-	89192	-	89194	89195	89196	-
ZQVN/ /EI	lacado branco RAL 9003		89085	89086	89087	-	89089	89088	89091	-
										-
ZQTV/ /EI	brilhante polido titânio		88957	88958	88959	88960	88961	88962	88963	-
ZQBRN/ /EI	brilhante polido cobre		-	-	88975 *	-	88977	-	88979	-
ZQBSN/ /EI	brilhante escovado prata		88989	88990	88991	-	88993	88994	88995	-
	brilhante escovado ouro		89005	-	89007	-	89009	-	89011	-
ZQTMN/ /EI	brilhante escovado titânio		89021	89022	89023	-	89025	-	89027	-
ZQBRSN/ /EI	brilhante escovado cobre		-	-	89039	-	89041	-	89043	-
ZQBSN/ /EI	brilhante escovado preto		-	-	-	-	89227	89228	89229	-
<i>euro/un.</i>										
ZQAGN/ /EI	brilhante riscado prata		89069	-	89071	-	89073	-	89075	-
<i>euro/un.</i>										

venda à unidade não disponível

**AÇO INOX**

caixa 5 un.		H								
ART.	acabamento	4,5	6	8	9	10	11	12,5	15	
ZQIN/ /EI	aço inox AISI 304 - DIN 1.4301		-	90064	90065	90066	90067	90068	90069	90070
<i>euro/un.</i>										
ZQINS/ /EI	aço inox escovado AISI 304 - DIN 1.4301		-	90112	90113	90114	90115	90116	90117	90118
ZQINP/ /EI	aço inox areado AISI 304 - DIN 1.4301		-	90137	90138	90139	90140	90141	90142	90143
<i>euro/un.</i>										
ZQINX/ /EI	aço inox AISI 316 - DIN 1.4404		-	-	90119	-	90121	-	90123	-
<i>euro/un.</i>										

**LATÃO POLIDO - CROMADO**

ZQLN/ /EI	polido		90062	-	90071	-	90072	90075	90073	-
<i>euro/un.</i>										
ZQKN/ /EI	cromado		88872	-	90077	-	90083	90085	90087	-
<i>euro/un.</i>										

**METÁLICO**

ZQIM/ /EI	aço polido		-	-	90092	90093	90094	90095	90096	-
<i>euro/un.</i>										
ZQIMS/ /EI	aço escovado		-	-	90152	90153	90154	90155	90156	-
<i>euro/un.</i>										
ZQIMP/ /EI	aço areado		-	-	90162	90163	90164	90165	90166	-
<i>euro/un.</i>										

Embalagem parcial não disponível para ZQIM/ /EI, ZQIMS/ /EI e ZQIMP/ /EI

Completar o código do artigo com a medida H (ex.: ZQAN/ /EI para H=8 torna-se ZQAN/8/EI)

\* disponível por pedido embal. com 1 un. em blister: + 1,20 Euro (ex. ZQAN/8/EI torna-se cod. 88883/B)

\* Artigos fora de produção disponíveis até ao final do stock

Para a venda à unidade verificar as condições na pág. 304



ZQBSN/10 alumínio brilhante escovado preto



ZQAN/ alumínio anodizado preto



ZQKN/ latão cromado

**PVC**

- não tóxico
- anti-choque
- resistente aos raios UV

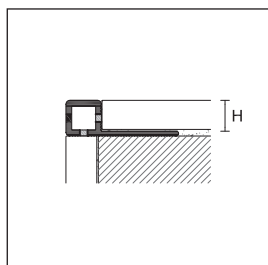

ZQP/

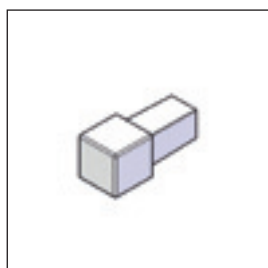

ZQP//EI

**PROANGLE Q**

comprimento = 270 cm		H			
ART.	acabamento	6	8	10	12,5
<b>PVC COEXTRUDIDO</b>					
	branco	80800	80801	80802	80803
	branco creme RAL 9001	80804	80805	80806	80807
	marfim RAL 1015	80808	80809	80810	80811
	bege cinza RAL 1019	80812	80813	80814	80815
<b>ZQP/</b>	cinza pedra RAL 7030	80816	80817	80818	80819
	cinza luz RAL 7035	80820	80821	80822	80823
	antracite	80824	80825	80826	80827
	bege bahama	80832	80833	80834	80835
	castanho	80836	80837	80838	80839
<b>embal. 20 un. euro/m</b>					
<b>embal. 80 un. euro/m</b>		-	-	-	
<b>embal. 100 un. euro/m</b>					-

venda à unidade não disponível

Para encomendar em embalagens de 80 un. ou 100 un. colocar após o código do artigo a indicação /80 ou /100

**ÂNGULOS EXTERNOS/INTERNOS/TERMINAIS**

**PROANGLE**

embal. 12 un.*		H			
ART.	acabamento	6	8	10	12,5
<b>POLIPROPILENO</b>					
	branco	80850	80851	80852	80853
	branco creme RAL 9001	80854	80855	80856	80857
	marfim RAL 1015	80858	80859	80860	80861
	bege cinza RAL 1019	80862	80863	80864	80865
<b>ZQP//EI</b>	cinza pedra RAL 7030	80866	80867	80868	80869
	cinza luz RAL 7035	80870	80871	80872	80873
	antracite	80874	80875	80876	80877
	bege bahama	80882	80883	80884	80885
	castanho	80886	80887	80888	80889
<b>euro/un.</b>					

venda à unidade não disponível - embal. com 50 un. €/un. 0,54

Completar o código do artigo com a medida H (ex.: ZQP/ para H=8 torna-se ZQP/8)

\* disponível por pedido embal. com 1 un. em blister: + 1,20 Euro (ex. ZQP/8/EI branco torna-se cod. 80851/B)

Outras cores disponíveis por encomenda-quantidade mínima de 2700 m.

Para encomendar os ângulos ZQP//EI em embalagens de 50 pçs colocar a seguir do código do artigo /50 (ex. cód. 80850 torna-se 80850/50)

Para a venda à unidade verificar as condições na pág. 304



ZQP/8 PVC branco



ZQP/8 PVC bege bahama

# cerfix® protrim IP - pronivel M



IPA/11 alumínio anodizado prata

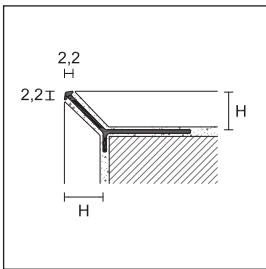

IPA/

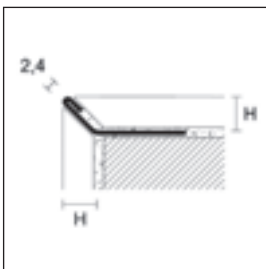

IPI/

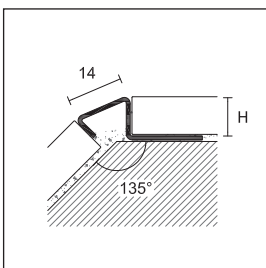

MIN/10

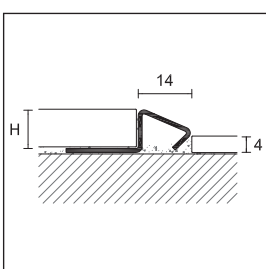

MIN/10  
aplicação para pisos  
de altura diferente

Protrim IPA / e IPI / são perfis minimalistas, adequados para o acabamento de ângulos externos que precisam do corte a 45 graus. Estes perfis permitem um acabamento perfeito tanto em revestimentos como em escadas ou pisos elevados, em cerâmica ou madeira.

### PROTRIM IP

comprimento = 270 cm - embal. com 20 un.

		H			
ART.	acabamento	4,5	8	11	15
<b>ALUMÍNIO</b>					
IPA/	anodizado prata	95006	95178	95181	95185
	<i>euro/m</i>				
IPB/	brilhante polido prata	95008	-	-	-
	<i>euro/m</i>				

artigo embalado individualmente nas caixas - para o IPV em alumínio lacado ver a pag. 31

### PROTRIM IP

comprimento = 270 cm - embal. com 20 un.

		H			
ART.	acabamento	7	8	11	12,5
<b>AÇO INOX</b>					
IPI/	aço inox AISI 304 - DIN 1.4301	95169	95170	95173	95174
	<i>euro/m</i>				

artigo embalado individualmente nas caixas



MIN/10 aço inox polido AISI 304 DIN 1.4301

Pronivel M é uma gama de perfis concebida para unir durante a instalação, pavimentos com alturas diferentes. Graças ao novo formato, o perfil MIN/ pode ser utilizado como perfil de acabamento para a proteção dos ângulos externos das paredes com 135°.

### PRONIVEL M

comprimento = 270 cm - embal. com 10 un

		H	
ART.	acabamento	8	10
MIN/	aço inox polido AISI 304 - DIN 1.4301	93023	93024
	<i>euro/m</i>		

artigo embalado individualmente nas caixas

Completar o código do artigo com a medida H (ex. MIN/ para H=10 torna-se MIN/10)

Para a venda à unidade verificar as condições na pág. 304



210/A alumínio anodizado prata

Procorner M é uma gama de perfis de proteção para cantos externos, para ser aplicada em superfícies cerâmicas já colocadas. Os perfis Procorner estão também disponíveis em versão autoadesiva, para uma utilização mais fácil e rápida.

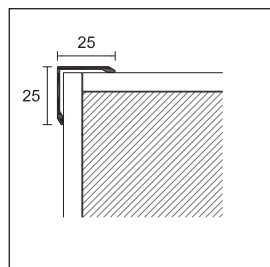

210/

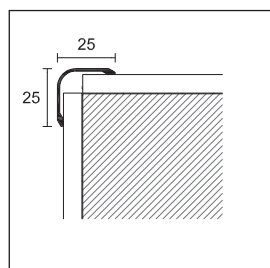

220/

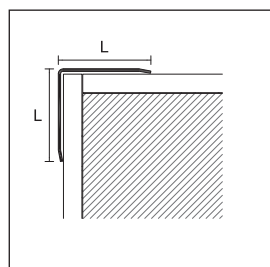

277/

**PROCORNER M**

comprimento = 300 cm - embal. com 30 un.

**LxL**

**25x25**

ART.	acabamento		/SF	/A
<b>ALUMÍNIO</b>				
	anodizado prata		76068	76098
	anodizado ouro		-	76108
<b>210/</b>	<i>euro/m</i>			
	lacado branco RAL 9003		76128	76208
	<i>euro/m</i>			

SF = sem furos A = adesivo

artigo embalado individualmente nas caixas

**PROCORNER M**

comprimento = 300 cm - embal. com 30 un.

**LxL**

**25x25**

ART.	acabamento		/SF	/A
<b>ALUMÍNIO</b>				
	anodizado prata		77888	77894
<b>220/</b>	<i>euro/m</i>			
	lacado branco RAL 9003		77900	77916 *
	<i>euro/m</i>			

SF = sem furos A = adesivo

artigo embalado individualmente nas caixas

**PROCORNER M**

**ALUMÍNIO ANODIZADO PRATA**

comprimento = 300 cm - embal. com 30 un.

ART.	medida LxL	código	<i>euro/m</i>
<b>277/SF/</b>	<b>20x20</b>	76308	
<b>277/A/</b> adesivo	<b>20x20</b>	76309	
<b>277/SF/</b>	<b>25x25</b>	76318	
<b>277/A/</b> adesivo	<b>25x25</b>	76319	
<b>277/SF/</b>	<b>30x30</b>	76328	
<b>277/A/</b> adesivo	<b>30x30</b>	76329	

artigo embalado individualmente nas caixas

Completar o código do artigo com a medida L (ex.: 277/SF/ para L= 20 torna-se 277/SF/20)

Para a venda à unidade verificar as condições na pág. 304



775/A/40 aço inox polido AISI 304 DIN 1.4301

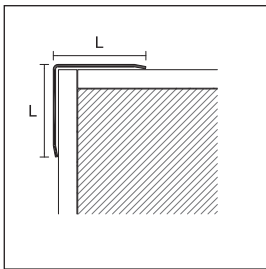

777/  
776/

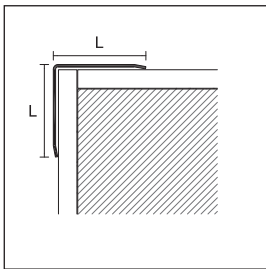

775/

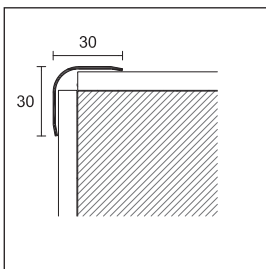

774/

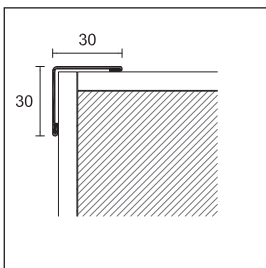

779/SF

Completar o código do artigo com a medida H (ex.: 777/SF/ para L=15 torna-se 777/SF/15)

Para a venda à unidade verificar as condições na pág. 304

**PROCORNER M**

**AÇO INOX POLIDO AISI 430 DIN 1.4016**

comprimento = 300 cm - espessura = 0,60 mm

ART.	medida LxL	código	euro/m	embalagem
777/SF/	15x15	76888		30
777/A/ adesivo	15x15	76938		30
777/SF/	20x20	76898		30
777/A/ adesivo	20x20	76948		30
777/SF/	25x25	76908		15
777/A/ adesivo	25x25	76958		15
777/SF/	30x30	76918		20
777/A/ adesivo	30x30	76968		20

comprimento = 200 cm - espessura = 1 mm

ART.	medida LxL	código	euro/m	embalagem
776/SF/	30x30	77004		20
776/A/ adesivo	30x30	77044		20
776/SF/	40x40	77014		10
776/A/ adesivo	40x40	77054		10
776/SF/	50x50	77024		10
776/A/ adesivo	50x50	77064		10

comprimento = 270 cm - espessura = 1 mm

ART.	medida LxL	código	euro/m	embalagem
776/SF/	30x30	77008		10
776/A/ adesivo	30x30	77048		10
776/SF/	40x40	77018		10
776/A/ adesivo	40x40	77058		10
776/SF/	50x50	77028		5
776/A/ adesivo	50x50	77068		5

**AÇO INOX POLIDO AISI 304 DIN 1.4301**

comprimento = 270 cm - espessura = 1 mm

ART.	medida LxL	código	euro/m	embalagem
775/SF/	30x30	77108		10
775/A/ adesivo	30x30	77148		10
775/SF/	40x40	77118		10
775/A/ adesivo	40x40	77158 *		10
775/SF/	50x50	77128		5
775/A/ adesivo	50x50	77168		5

**AÇO INOX ESCOVADO AISI 304 DIN 1.4301**

comprimento = 270 cm - espessura = 1 mm

ART.	medida LxL	código	euro/m	embalagem
775/SF/	30x30	77110		10
775/SF/	50x50	77130		5

**AÇO INOX POLIDO AISI 304 DIN 1.4301**

comprimento = 270 cm - espessura = 1 mm

ART.	medida LxL	código	euro/m	embalagem
774/SF	30x30	77954		10
774/A adesivo	30x30	77956 *		10

**AÇO INOX ESCOVADO AISI 304 DIN 1.4301**

comprimento = 270 cm - espessura = 1 mm

ART.	medida LxL	código	euro/m	embalagem
779/SF	30x30	77106		10

SF = sem furos A = adesivo



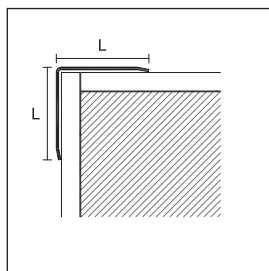

076/SF/  
076/A/

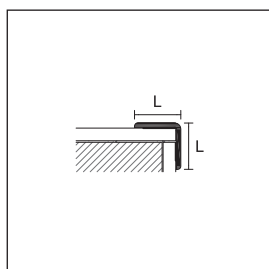

8610  
8611

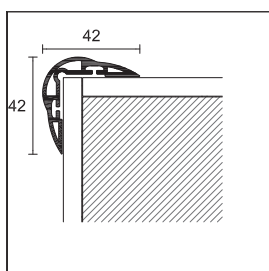

IP/40

Completar o código do artigo com a medida H (ex.: 076/SF/ para L=15 torna-se 076/SF/15)

Podemos fabricar, por encomenda, perfis com dimensões diferentes das indicadas neste catálogo. Para mais informações, contactar o nosso departamento técnico.

Artigo IP/40 em PVC deve ser armazenado horizontalmente

Para a venda à unidade verificar as condições na pág. 304

**PROCORNER M**

**LATÃO POLIDO**

comprimento = 270 cm - espessura = 1,00 mm

ART.	medida LxL	código	euro/m	embalagem
076/SF/	15x15	76800		30
076/A/ adesivo	15x15	76840		15
076/SF/	20x20	76802		15
076/A/ adesivo	20x20	76842		15
076/SF/	25x25	76806		15
076/A/ adesivo	25x25	76846		10
076/SF/	30x30	76808		10
076/A/ adesivo	30x30	76848		10
076/SF/	40x40	76818 *		5
076/A/ adesivo	40x40	76858 *		5

SF = sem furos A = adesivo

**PVC LINE**

comprimento 300 cm / embalagem 50 un.

ART.	acabamento	LxL	LxL
		<b>24x24</b>	<b>24x24</b>
<b>PVC EXPANDIDO</b>			
8610	branco - dec. 555		29840
	cinza claro - dec. 556		29842
	preto - dec. 557		29844
	antracite - dec. 558		29846
	<b>euro/m</b>		
8611	branco - dec. 555		29940
	cinza claro - dec. 556		29942
	preto - dec. 557		29944
	<b>euro/m</b>		
			<b>30x30</b>
8610	branco - dec. 555		29840
	cinza claro - dec. 556		29842
	preto - dec. 557		29844
	antracite - dec. 558		29846
	<b>euro/m</b>		
8611	branco - dec. 555		29940
	cinza claro - dec. 556		29942
	preto - dec. 557		29944
	<b>euro/m</b>		
			<b>24x24</b>
8610	azul 563		29847
	amarelo 561		29848
	vermelho 564		29849
	verde 562		29850
	<b>euro/m</b>		
8611	azul 563		29945
	amarelo 561		29946
	vermelho 564		29947
	verde 562		29948
	<b>euro/m</b>		

venda à unidade não disponível

Procorner P é um perfil protetor de esquinas, para proteção contra acidentes. Recomendado para ambientes como escolas, escritórios, jardins de infância, lares e ambientes públicos; feito em PVC macio e cores vivas para destacar claramente as esquinas do revestimento.

**PROCORNER P**

comprimento = 270 cm - embal. com 20 un

ART.	acabamento	LxL
		<b>42x42</b>
<b>PVC MACIO</b>		
IP/40	branco	
	amarelo	
	vermelho	
	azul	
<b>euro/m</b>		

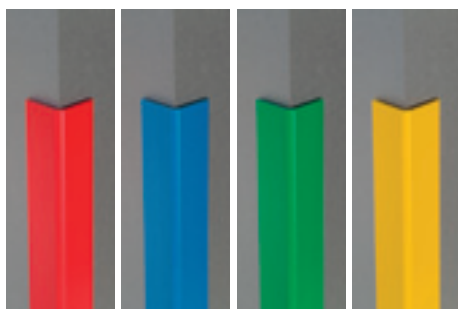

8610 - 8611



IP/40 PVC macio



076/A/30 latão polido



ILN/10 aço inox polido AISI 304 DIN 1.4301

Probord ILN em aço inox é um perfil de proteção dos ângulos externos dos revestimentos em cerâmica. Podem-se conjugar com os perfis Proround M e recomendam-se para a prevenção de acidentes e em ambientes em que se exige um elevado nível de higiene como em cozinhas, indústria alimentar, escolas, etc. A versão em aço inoxidável AISI 316 é indicada para piscinas, "spas" e em ambientes expostos ao sal.

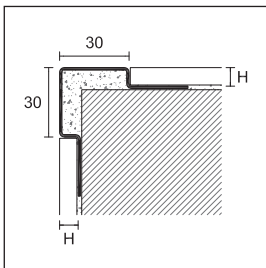

ILN/  
ILNS/  
ILNX/

**PROBORD**

comprimento = 270 cm - embal. com 5 un

		H			
ART.	acabamento	8	10	12,5	
<b>AÇO INOX</b>					
ILN/	aço inox polido AISI 304 - DIN 1.4301 <i>euro/m</i>		94997	94998	94999
ILNS/	aço inox escovado AISI 304 - DIN 1.4301 <i>euro/m</i>		94984	94985	94986
ILNX/	aço inox AISI 316 - DIN 1.4404 <i>euro/m</i>		94987	94988	94989

artigo embalado individualmente nas caixas

Probord IL, ILE e ILES tem um ângulo mais arredondado (em comparação com o modelo ILN). O sistema de fixação com uma única aba lateral permite o adequado alinhamento do perfil mesmo na presença de esquinas e superfícies irregulares e na ligação entre pavimentos e revestimentos com espessuras diferentes.



IL/10 aço inox polido AISI 304 DIN 1.4301

**PROBORD**

comprimento = 270 cm - embal. com 10 un

		H			
ART.	acabamento	8	10	12,5	
<b>Aço</b>					
IL/	aço inox AISI 304 - DIN 1.4301 <i>euro/m</i>		94994	94995	94996

artigo embalado individualmente nas caixas

**PROBORD**

comprimento = 270 cm - embal. com 5 un

		H		
ART.	acabamento	10		
<b>AÇO INOX</b>				
ILE/10	aço inox polido AISI 304 - DIN 1.4301 <i>euro/m</i>		95002	
ILES/10	aço inox escovado AISI 304 - DIN 1.4301 <i>euro/m</i>		95003	

artigo embalado individualmente nas caixas

Disponível por encomenda em outras alturas ("H") e também em aço inox AISI 316 - DIN 1.4404

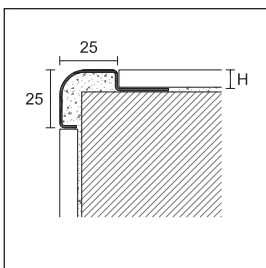

IL/

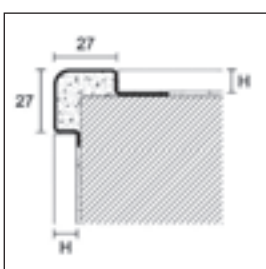

ILE/  
ILES/

Completar o código do artigo com a medida H (es. ILN/ per H=8 diventa ILN/8)

Podemos fabricar, por encomenda, perfis cerfix® probord ILN/ e IL/ com dimensões diferentes das indicadas neste catálogo. Para mais informações, contactar o nosso departamento técnico.

Para a venda à unidade verificar as condições na pág. 304



TOP/A/10 alumínio anodizado prata

Cerfix® Protop é um perfil para a proteção e acabamento dos ângulos externos em balcões ou bancadas de cozinhas. Também é recomendado para pisos elevados e degraus feitos com cerâmicos.

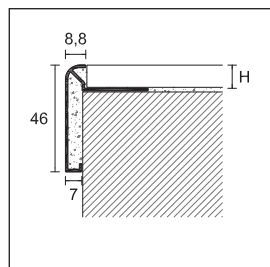

TOP/A/  
TOP/TM/

**PROTOP**

comprimento = 270 cm - embal. com 10 un

		H	
ART.	acabamento	10	12
<b>ALUMÍNIO</b>			
TOP/A/	anodizado prata	86050	86060
	anodizado titânio	86052	86062
<i>euro/m</i>			
TOP/TM/	brilhante escovado titânio	86051	86061
<i>euro/m</i>			

artigo embalado individualmente nas caixas

ÂNGULO EXTERNO - embal. com 2 un.

ART.	acabamento	90°	135°	90°	135°
<b>ALUMÍNIO</b>					
TOP/E	anodizado prata	86074	86072	86074	86072
	anodizado titânio	86080	86082	86080	86082
<i>euro/un.</i>					
TOP/ETM	brilhante escovado titânio	86075	86073	86075	86073
<i>euro/un.</i>					

ÂNGULO INTERNO - embal. com 2 un.

ART.	acabamento	90°	135°	90°	135°
<b>ALUMÍNIO</b>					
TOP/I	anodizado prata	86078	86076	86078	86076
	anodizado titânio	86081	86083	86081	86083
<i>euro/un.</i>					
TOP/ITM	brilhante escovado titânio	86079	86077	86079	86077
<i>euro/un.</i>					

venda à unidade não disponível



TOP/A/10 + TOP/90/E + TOP/135/I alumínio anodizado prata

Completar o código do artigo com a medida H (ex.: TOP/A/ para H=10 torna-se TOP/A/10)

Para a venda à unidade verificar as condições na pág. 304



## Perfis para ângulos internos

Uma gama de perfis projectada para a ligação perimetral entre pavimentos e revestimentos. Concebida para a eliminação dos ângulos internos a 90° e para utilização durante a aplicação ou em superfícies já colocadas, assegura uma alta eficiência higiénica em ambientes públicos ou privados, como Hospitais, industria alimentar, cozinhas industriais, piscinas e SPAS.





GA/10 alumínio anodizado prata

Proround M em alumínio é um perfil de ligação entre pavimentos e revestimentos. As atuais exigências de manutenção higiênico sanitárias das normas europeias, preveem a eliminação do ângulo interno com 90° para evitar o depósito de sujeira e possível foco de bactérias, através de uma superfície curva para facilitar a limpeza.

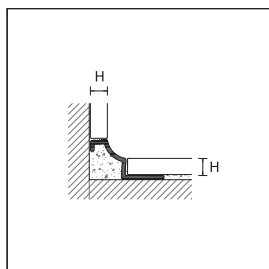

GA/4, GB/4

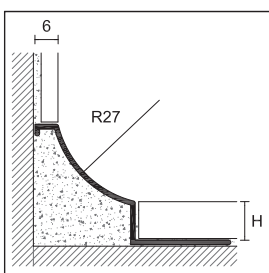

GA/8-10-12

Completar o código do artigo com a medida H (ex.: GA/ para H=8 torna-se GA/8)



Artigos GV disponíveis por encomenda com outras cores - quantidade mínima de 540 metros por cor.

\* Artigos fora de produção disponíveis até ao final do stock

Para a venda à unidade verificar as condições na pág. 304

**PROROUND M**



comprimento = 270 cm - embal. com 10 un.

		H				
ART.	acabamento	4,5	8	10	12	
<b>ALUMÍNIO</b>						
GA/	anodizado prata		95730	95031	95032	95033
	<i>euro/m</i>					
GB/	brilhante polido prata		95731 *	-	-	-
	<i>euro/m</i>					
GV/	laçado branco RAL 9003		-	95071	95072	95073
	<i>euro/m</i>					

artigo embalado individualmente nas caixas- GA/4 e GB/4 embalagem com 20 un.



**ÂNGULO EXTERNO**

caixa 5 un.

		Para todos os "H"	
ART.	acabamento	4,5	8 - 10 - 12
<b>ALUMÍNIO</b>			
GTA/E	anodizado prata		95075
	<i>euro/un.</i>		
GTV/E	laçado branco RAL 9003		95083
	<i>euro/un.</i>		

**ÂNGULO INTERNO**

caixa 5 un.

		Para todos os "H"	
ART.	acabamento	4,5	8 - 10 - 12
<b>ALUMÍNIO</b>			
GTA/I	anodizado prata		95077
	<i>euro/un.</i>		
GTV/I	laçado branco RAL 9003		95085
	<i>euro/un.</i>		

venda à unidade não disponível



GTA/E alumínio anodizado prata



GTA/I alumínio anodizado prata

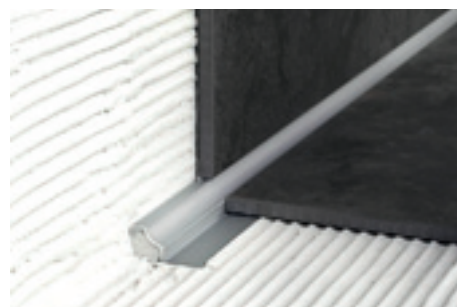

GA/4 alumínio anodizado prata





GIN/10 + ILN/10 aço inox polido AISI 304 DIN 1.4301

Proround M em aço inox é um perfil de ligação utilizado em situações que exigem um nível elevado de proteção higiênica ( ex. instalações médicas, industria alimentar, piscinas, spas, cozinhas industriais, hospitais, etc.). A versão de qualidade AISI 316 DIN 1.4404 tem características de resistência superior à corrosão, sendo assim recomendado para aplicação em áreas sujeitas a maiores agressões químicas e em zonas marinhas.

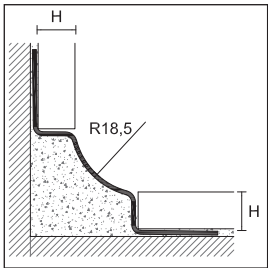

GIN 8/10/11

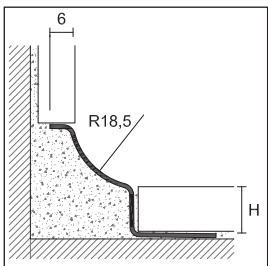

GIN 12/15

**PROROUND M**

comprimento = 270 cm - embal. com 10 un.

ART.	acabamento	8	10	11	12,5	15
<b>AÇO INOX</b>						
GIN/	aço inox polido AISI 304 DIN 1.4301 euro/m	95046	95047	95045	95048	95049
GINS/	aço inox escovado AISI 304 DIN 1.4301 euro/m	95050	95051	95057	95052	-
GINX/	aço inox AISI 316 DIN 1.4404 euro/m	95054	95055	-	95056	-

artigo embalado individualmente nas caixas

embal. com 5 un.		ÂNGULO EXTERNO-E Para todos os "H"	ÂNGULO INTERNO-I Para todos os "H"
ART.	acabamento	ART.	ART.
<b>AÇO INOX</b>			
GTIN/E	aço inox polido AISI 304 DIN 1.4301 euro/un.	95059	GTIN/I 95058
GTINS/E	aço inox escovado AISI 304 DIN 1.4301 euro/un.	95063	GTINS/I 95062
GTINX/E	aço inox AISI 316 DIN 1.4404 euro/un.	95067	GTINX/I 95066

embal. com 5 un.		ÂNGULO TRI-AXIAL "T" Para todos os "H"	UNIÃO-G embal. com 5 un.	TERMINAL Para todos os "H"
ART.	acabamento	ART.	ART.	ART.
GTIN/T	aço inox polido AISI 304 DIN 1.4301 euro/un.	95060	GTIN/G 95061	GTIN/C 95040
GTINS/T	aço inox escovado AISI 304 DIN 1.4301 euro/un.	95064	GTINS/G 95065	GTINS/C 95041
GTINX/T	aço inox AISI 316 DIN 1.4404 euro/un.	95068	GTINX/G 95069	GTINX/C 95042

venda à unidade não disponível

Completar o código do artigo com a medida H (ex.: GIN/ para H=8 torna-se GIN/8)

Cerfix® Proround M em aço inox: disponíveis outras medidas por encomenda, mínimo de 540

Para a venda à unidade verificar as condições na pág. 304



GIN/10 aço inox AISI 304 DIN 1.4301



GIN/10 + ILN/10 aço inox AISI 304 DIN 1.4301



acessórios aço inox per GIN/



GINI/10 aço inox polido AISI 304 DIN 1.4301

Proround GINI/ é um perfil de ligação perimetral em aço inox para a ligação entre pavimentos e revestimentos. Utiliza-se em locais em que é necessário assegurar um adequado nível de proteção higiénica. Estão disponíveis acessórios para os ângulos, uniões e terminais.

Proround GIC/ é um perfil de ligação em aço inox, com uma forma redonda, adequado a locais em que é necessário assegurar um adequado nível de proteção higiénica. O seu formato fechado é particularmente versátil, graças à sua aba de aplicação virada para o interior.

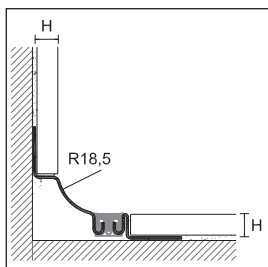

GINI/

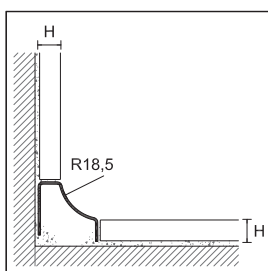



GIC/

**PROROUND M**

comprimento = 270 cm - embal. com 5 un.		<b>H</b>	
<b>ART.</b>	<b>acabamento</b>	<b>8</b>	<b>10</b> <b>12,5</b>
<b>AÇO INOX</b>			
<b>GINI/</b>	aço inox polido AISI 304 DIN 1.4301 + borracha cinzenta 	95130	95132      95134
<i>euro/m</i>			

**PROROUND M**

comprimento = 270 cm - embal. com 5 un.		<b>8</b>	
<b>ART.</b>	<b>acabamento</b>		
<b>AÇO INOX</b>			
<b>GIC/</b>	aço inox polido AISI 304 DIN 1.4301 	95140	
<i>euro/m</i>			

embal. com 5 un.		ÂNGULO EXTERNO-E	ÂNGULO INTERNO-I	
		Para todos os "H"	Para todos os "H"	
<b>ART.</b>	<b>acabamento</b>		<b>ART.</b>	
<b>AÇO INOX</b>				
<b>GTIN/E</b>	aço inox polido AISI 304 DIN 1.4301 	95059	<b>GTIN/I</b>	95058
<i>euro/un.</i>				

venda à unidade não disponível

Completar o código do artigo com a medida H (ex. GINI/ para H=8 torna-se GINI/8)

Podemos criar perfis Cerfix Proround GINI/ e GIC/ com o tamanho a pedido, para pisos e paredes de diferentes espessuras. Entre em contato com nosso departamento técnico para mais informações.

Para a venda à unidade verificar as condições na pág. 304

embal. com 5 un.		ÂNGULO TRI-AXIAL-T	UNIÃO-G	TERMINAL	
		Para todos os "H"	embal. com 5 un.	Para todos os "H"	
<b>ART.</b>	<b>acabamento</b>		<b>ART.</b>	<b>ART.</b>	
<b>GTIN/T</b>	aço inox polido AISI 304 DIN 1.4301 	95060	<b>GTIN/G</b>	95061	<b>GTIN/C</b> 95040
<i>euro/un.</i>					

venda à unidade não disponível



GIC/8 aço inox polido AISI 304 DIN 1.4301



acessórios em aço inox para o perfil GIC/

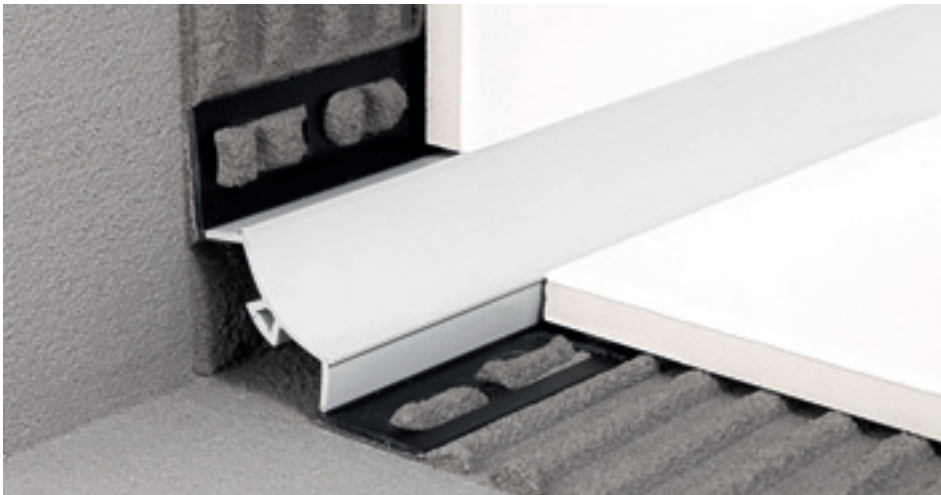

GP/10 PVC coextrudido branco

Proround P em PVC não tóxico e resistente ao choque, é um perfil de ligação entre pavimentos e revestimentos. As atuais exigências de manutenção higiénico sanitárias das normas europeias, preveem a eliminação do ângulo interno com 90° para evitar o depósito de sujidade e possível foco de bactérias, através de uma superfície curva para facilitar a limpeza. Os modelos com uma aba de aplicação lateral única podem ser utilizados na ligação entre pavimentos e revestimentos com espessuras diferentes.

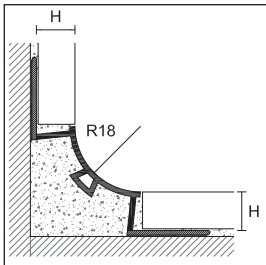



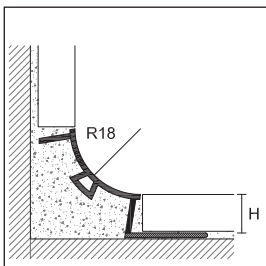

GP/



GPU/





**PROROUND P**

comprimento = 270 cm - embal. 20 un.

ART.	H		H	
	GP/		GPU/	
<b>acabamento</b>	<b>8</b>	<b>10</b>	<b>10</b>	<b>12,5</b>
<b>PVC COEXTRUDIDO</b>				
branco		95800	95801	95804
cinza luz RAL 7035		95805	95806	-
cinza pedra RAL 7030		95810	95811	-
bege cinza RAL 1019		95815	95816	-
<b>euro/m</b>				

**ÂNGULO EXTERNO/INTERNO/TRI-AXIAL-T/TERMINAL**

embal. com 12 un.

ART.	Para todos os "H"			
	GTP/E	GTP/I	GTP/T	GTP/C
<b>acabamento</b>				
<b>POLIPROPILENO</b>				
branco		95852	95851	95850
cinza luz RAL 7035		95862	95861	95860
cinza pedra RAL 7030		95872	95871	95870
bege cinza RAL 1019		95882	95881	95880
<b>euro/un.</b>				

venda à unidade não disponível

Completar o código do artigo com a medida H (ex.: GP/ para H=8 torna-se GP/8)

Para a venda à unidade verificar as condições na pág. 304



GTP/E polipropileno RAL 7035 cinza luz



GTP/T polipropileno RAL 7035 cinza luz



acessórios em polipropileno para os perfis GP/ e GPU



PIA/9 alumínio anodizado prata



PIN/10 aço inox polido AISI 304 DIN 1.4301

Proint PIA/, PV/ e PIN/ são uma gama de perfis em alumínio, aço inox ou pvc adequados para a ligação perimetral na aplicação entre revestimentos da parede e do pavimento ou como junta perimetral. A aplicação dos perfis Proint PIA PV e PIN permite evitar a utilização de silicone para vedar, o que, para além do benefício estético, garante um elevado nível de higiene ao longo do tempo. O desenho especial da gama PROINT facilita as uniões angulares entre paredes e pavimentos, assegurando a dilatação angular entre as duas superfícies.

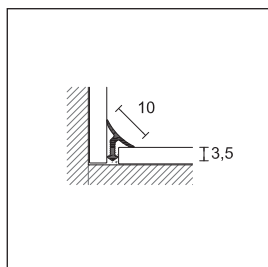

PIA/3

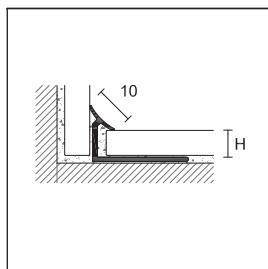

PIA/  
PI/

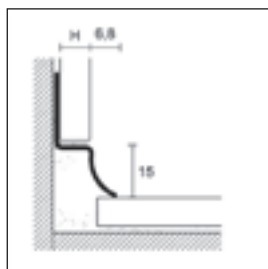

PIN/

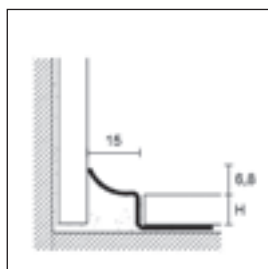

PIN/

Completar o código do artigo com a medida H (ex.: PIA/ para H=7 torna-se PIA/7)

Artigos PI/ disponíveis por encomenda com outras cores e marmorizado - quantidade mínima de 2700 m por cor

Para a venda à unidade verificar as condições na pág. 304

**PROINT**

comprimento = 270 cm - embal. 20 un.

ART.	acabamento	3,5	7	9	12
<b>ALUMÍNIO</b>					
PIA/	anodizado prata	95431	95430	95432	95429
<i>euro/m</i>					

artigo embalado individualmente nas caixas

**PROINT**

comprimento = 270 cm - embal. 20 un.

ART.	acabamento	7	9
<b>PVC COEXTRUDIDO</b>			
	branco cândido	95396	95398
	branco	95400	95402
	branco creme RAL 9001	-	95406
	marfim RAL 1015	-	95418
PI/	bege cinza RAL 1019	-	95410
	cinza pedra RAL 7030	-	95422
	cinza claro RAL 7038	-	95433
	cinza luz RAL 7035	-	95414

caixa 20 un.

*euro/m*

caixa 100 un.

*euro/m*

venda à unidade não disponível - Para encomendar os perfis em embalagens de 100 un. colocar após o código do artigo a indicação /100

**PROINT**

comprimento = 270 cm - embal. 10 un.

ART.	acabamento	10	12,5
<b>AÇO INOX</b>			
PIN/	aço inox polido AISI 304 - DIN 1.4301	85392	85394
<i>euro/m</i>			

artigo embalado individualmente nas caixas



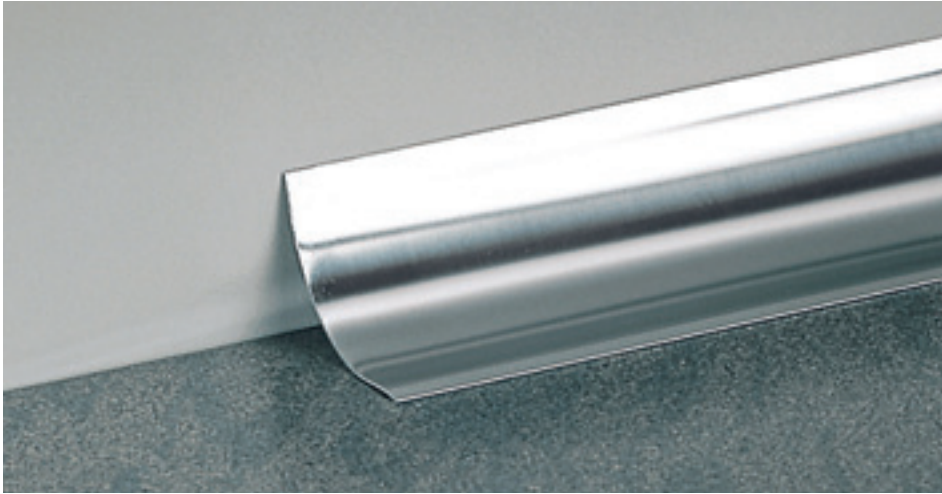

BI/40 aço inox AISI 304 DIN 1.4301

Proround B, disponíveis em aço inox, alumínio e PVC, são perfis de ligação perimetral entre pavimentos e revestimentos, para aplicação em locais em que é necessário assegurar um adequado nível de proteção higiénica. Proround B é uma gama concebida especificamente para utilização em superfícies já aplicadas, através da utilização das colas adequadas; é a solução ideal em renovações e a possibilidade de respeitar as normas de higiene. A versão em aço inox (modelo BI), particularmente resistente à agressão por agentes orgânicos e inorgânicos, é indicada em ambientes como hospitais, indústrias químicas e alimentares. Estão disponíveis acessórios especiais para a construção de uniões, com a função de: ângulos externos, ângulos internos, uniões e terminais, assegurando um acabamento perfeito e uniforme.

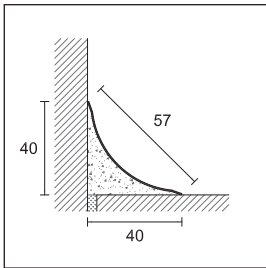

BI/40  
BI/40/A

**PROROUND B**

comprimento = 270 cm - embal. 20 un.		LxL	
ART.	acabamento	40x40	
<b>AÇO INOX</b>			
BI/40	aço inox AISI 304 DIN 1.4301 <i>euro/m</i>		94992
BI/40/A adesivo	aço inox AISI 304 DIN 1.4301 <i>euro/m</i>		94993



PI/9 pvc branco

ACESSÓRIOS EM POLIPROPILENO ACABAMENTO CROMADO EMBAL. 4 un.			
<b>ÂNGULO EXTERNO EM POLIPROPILENO</b>			
GTL/E	polipropileno efeito cromo <i>euro/un.</i>		95515
<b>ÂNGULO INTERNO EM POLIPROPILENO</b>			
GTL/I	polipropileno efeito cromo <i>euro/un.</i>		95517
<b>ÂNGULO TRI-AXIAL EM POLIPROPILENO</b>			
GTL/T	polipropileno efeito cromo <i>euro/un.</i>		95516
<b>ÂNGULO TERMINAL DIR.-ESQ. EM POLIPROPILENO</b>			
GTL/C	polipropileno efeito cromo <i>euro/un.</i>		95518

venda à unidade não disponível



PIA/3 alumínio anodizado prata



Para a venda à unidade verificar as condições na pág. 304

acessórios Para BI/40 polipropileno acabamento cromado





BLA/20 alumínio anodizado prata

PROROUND BLAH/ é um perfil de ligação higiénica para aplicação em superfícies já colocadas através da utilização de uma cola adequada. É uma solução ideal para a remodelação de ambientes como hospitais, indústrias química e alimentar, em que são necessários tratamentos bacteriostáticos. Além de assegurar as especificações habituais para este tipo de ambientes, inclui a tecnologia antibacteriana certificada (de acordo com o exigente teste reconhecido a nível internacional JIS Z 2801:2000) que permite a redução das bactérias consideradas mais perigosas a 99%, assegurando um ótimo nível higiénico ao longo do tempo.

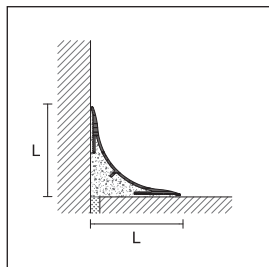

BLA/  
BLAH/



BLAH/20 lacado branco RAL 9003 antibacteriano

**PROROUND B**

comprimento = 270 cm - embal. 20 un.		LxL	
ART.	acabamento	20x20	40x40
<b>ALUMÍNIO</b>			
BLA/	anodizado prata	95570	95580
	<i>euro/m</i>		
<b>ALUMÍNIO LACADO ANTIBACTERIANO</b>			
BLAH/	lacado branco RAL 9003 antibacteriano	95572	95582
	<i>euro/m</i>		
artigo embalado individualmente nas caixas			
<b>ACESSÓRIOS EM POLIPROPILENO EMBALAGEM</b>		8 un.	4 un.
<b>ÂNGULO EXTERNO EM POLIPROPILENO</b>			
	prata	95574	95584
	<i>euro/un.</i>		
GBL/ E	branco	95556	95510
	<i>euro/un.</i>		
<b>ÂNGULO INTERNO EM POLIPROPILENO</b>			
	prata	95576	95586
	<i>euro/un.</i>		
GBL/ I	branco	95557	95512
	<i>euro/un.</i>		
<b>ÂNGULO TRI-AXIAL EM POLIPROPILENO</b>			
	prata	-	95588
	<i>euro/un.</i>	-	
GBL/ T	branco	-	95511
	<i>euro/un.</i>	-	
<b>ÂNGULO TERMINAL DIR.-ESQ. EM POLIPROPILENO</b>			
	prata	95578	95590
	<i>euro/un.</i>		
GBL/ C	branco	95558	95513
	<i>euro/un.</i>		

Completar o código do artigo com a medida L (ex.: BLA/ para L= 20 torna-se BLA/20)

Para a venda à unidade verificar as condições na pág. 304

venda à unidade não disponível - artigo embalado individualmente nas caixas - artigo GBL/ C embalagem com 16 un. (20x20) e 8 un. (40x40)

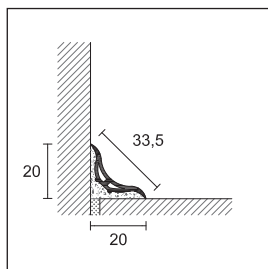

BL/20

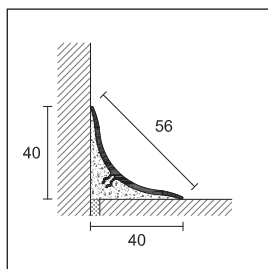

BL/40

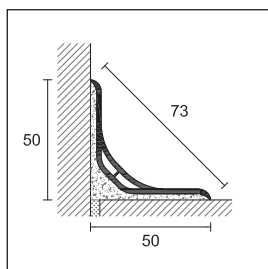

BL/50

**PROROUND B**

comprimento = 270 cm - embal. 20 un.

LxL

ART.	acabamento		20x20	40x40	50x50
<b>PVC</b>					
BL/	branco	<input type="checkbox"/>	95550	95500	95551
	<i>euro/m</i>				

ACESSÓRIOS EM POLIPROPILENO EMBALAGEM 8 un. 4 un. 4 un.

ÂNGULO EXTERNO EM POLIPROPILENO BRANCO

GBL/ E	branco	<input type="checkbox"/>	95556	95510	95552
	<i>euro/un.</i>				

ÂNGULO INTERNO EM POLIPROPILENO BRANCO

GBL/ I	branco	<input type="checkbox"/>	95557	95512	95553
	<i>euro/un.</i>				

ÂNGULO TRI-AXIAL EM POLIPROPILENO BRANCO

GBL/ T	branco	<input type="checkbox"/>	-	95511	95554
	<i>euro/un.</i>		-		

ÂNGULO TERMINAL DIR.-ESQ. EM BRANCO

GBL/ C	branco	<input type="checkbox"/>	95558	95513	95555
	<i>euro/un.</i>				

venda à unidade não disponível - Artigo GBL/ C emb. de 16 pçs (20x20) e 8 pçs (40x40 e 50x50)

Para a venda à unidade verificar as condições na pág. 304



acessórios em polipropileno per BL/40



BL/50 PVC coextrudido branco





## Perfis e sistemas para casas de banho

Thin Drain, Slim Drain, Smart Drain e Q Drain são uma gama de sistemas de escoamento de águas e pontos de drenagem para duche ao nível do pavimento (duche Italiano).

Glass profile é uma gama de perfis adequados para assegurar o desnível de 2%, para a colocação dos sistemas de escoamento de águas para duche ao nível do pavimento.

Eles permitem a construção de uma zona de banho esteticamente perfeita e em harmonia com as tendências modernas de design de interiores.





## thindrain

Thin Drain é uma gama de sistemas de escoamento de águas para duche ao nível do pavimento com uma instalação rápida e fácil, e que permitem personalizar a zona de banho com qualquer tipo de pavimento. Graças ao sifão com baixa espessura e a uma altura do ralo do chuveiro com apenas 55 mm, os modelos desta gama são particularmente adequados em reabilitações ou em espaços onde a leveza e a versatilidade são as principais características pretendidas.

### VANTAGENS

- Instalação ao mesmo nível do pavimento (elimina as barreiras arquitetónicas)
- Possibilidade de instalação perto da parede
- Altura do dreno do chuveiro de 55 mm (superfície de assentamento)
- Adequado para azulejos com espessura até 12 mm
- Possibilidade de colocação de azulejos com espessura de até 12 mm com "Tile Cover"
- Ralo de drenagem com certificação EN 1253-1 (escoamento mínimo de 24 l/min)
- Suportes de apoio para uma instalação rápida
- Membrana impermeável integrada para reduzir o risco de infiltrações.
- sifão extraível para limpeza periódica
- Filtro para limpeza/cabelo
- Instalação rápida
- Adaptador de escoamento de 40 a 50 mm incluído

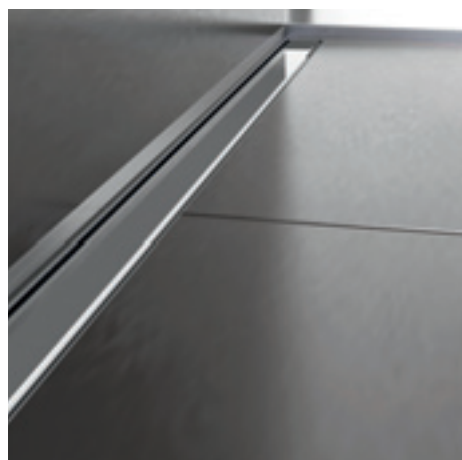

classic cover - aço inox polido AISI 304 - DIN 1.4301

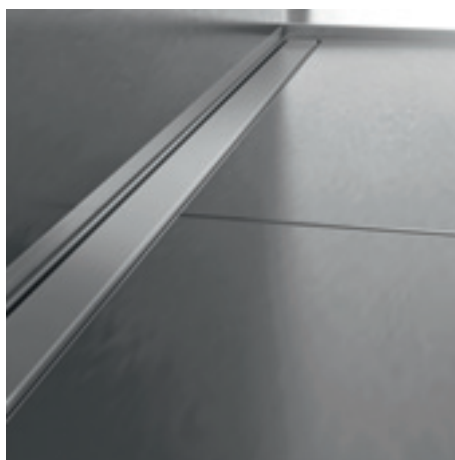

classic cover - aço inox escovado AISI 304 - DIN 1.4301

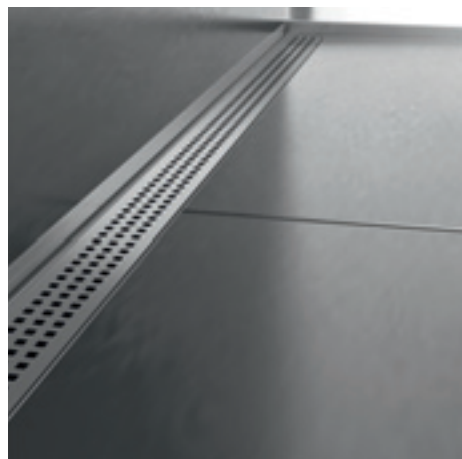

cube cover - aço inox escovado AISI 304 - DIN 1.4301

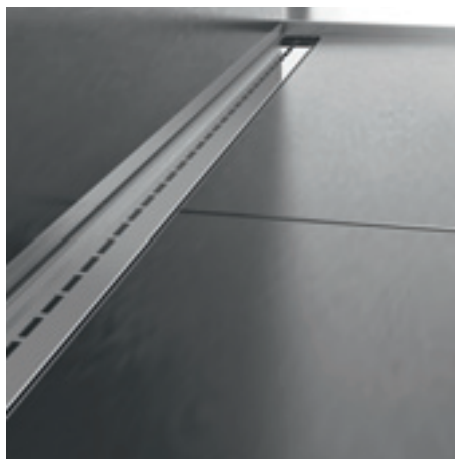

single line cover - aço inox polido AISI 304 - DIN 1.4301





**THIN DRAIN - BASE** - caixa com 10 un.

ART.	acabamento	60 cm	70 cm	80 cm	90 cm	100 cm	120 cm
<b>AÇO</b>							
THIN/	aço inox AISI 304 DIN 1.4301 euro/un.		19400	19401	19402	19403	19404 19405



**CLASSIC COVER** - caixa com 10 un.

ART.	acabamento	60 cm	70 cm	80 cm	90 cm	100 cm	120 cm
<b>AÇO</b>							
XTC/	aço inox escovado AISI 304 DIN 1.4301 aço inox polido AISI 304 DIN 1.4301 euro/un.		19410	19412	19414	19416	19418 19420
			19411	19413	19415	19417	19419 19421



**CUBE COVER** - caixa com 10 un.

ART.	acabamento	60 cm	70 cm	80 cm	90 cm
<b>AÇO</b>					
XTCC/	aço inox escovado AISI 304 DIN 1.4301 euro/un.		19430	19431	19432 19433



**SINGLE LINE COVER** - caixa com 10 un.

ART.	acabamento	60 cm	70 cm	80 cm	90 cm
XTL/	aço inox polido AISI 304 DIN 1.4301 euro/un.		19440	19441	19442 19443



**TILE COVER** - caixa com 10 un.

ART.	acabamento	60 cm	70 cm	80 cm	90 cm
XTT/	aço inox AISI 304 DIN 1.4301 euro/un.		19450	19451	19452 19453

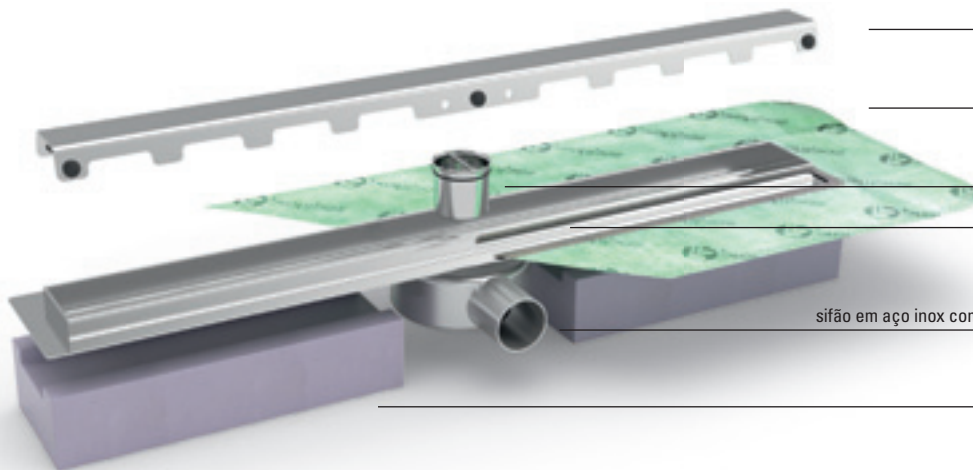

cover (tampa)

membrana colada

copo de inspeção extraível

base do canal

sifão em aço inox com pouca espessura - altura total do sistema 55 mm

suporte da base

garantia de 10 anos

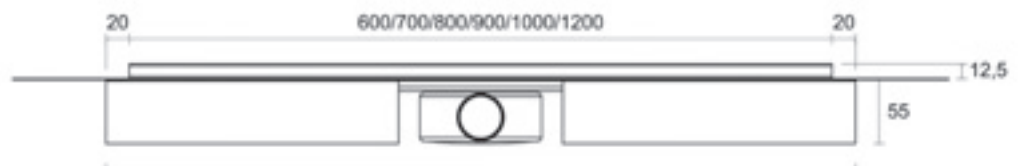
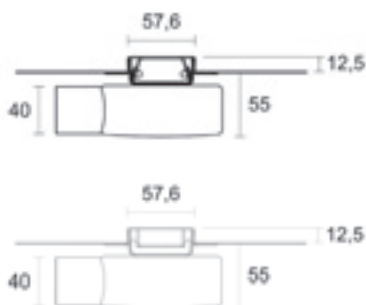

# slim drain



## slimdrain

Slim Drain é uma gama de sistemas de escoamento de águas para duche ao nível do pavimento de instalação rápida e fácil, o que permite personalizar o escoamento com qualquer tipo de revestimento e qualquer espessura escolhendo o Slim Drain Invisible. Graças ao sifão de baixa espessura e altura do ralo do chuveiro de apenas 65 mm, eles são particularmente adequados para reformas ou em espaços onde a leveza e versatilidade são as principais características.

### VANTAGENS

- Instalação nivelada com o piso (elimina as barreiras arquitetónicas)
- Possibilidade de instalação perto da parede
- Altura do dreno do chuveiro de 65 mm (superfície de assentamento)
- Adequado para qualquer espessura de azulejo (versão Slim Invisible)
- Estrutura ajustável (espessura 7-12,5 mm), Slim Invisible excluído.
- Chuveiro de drenagem com certificação EN 1253-1 (escoamento mínimo de 24 l/min)
- Suporte de ajuste integrado para um nivelamento fácil
- Membrana impermeável integrada para reduzir o risco de infiltração
- Possibilidade de inspeção do sifão para limpeza periódica
- Filtro para limpeza/cabelo
- Instalação rápida
- Adaptador de drenagem de 40 a 50 mm incluído.

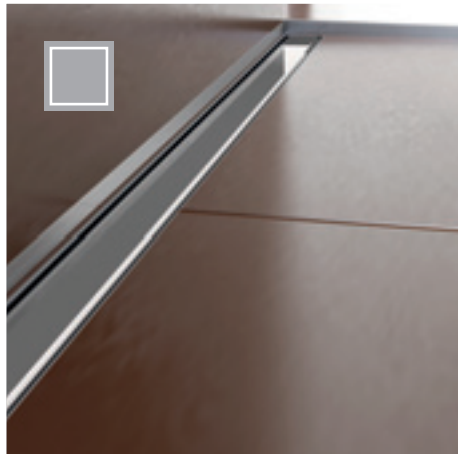

classic cover - aço inox polido AISI 304 DIN 1.4301

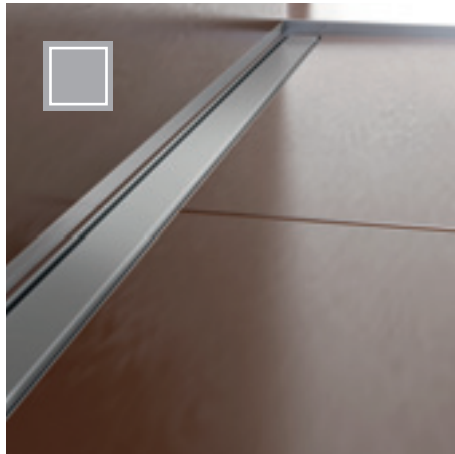

classic cover - aço inox escovado AISI 304 DIN 1.4301

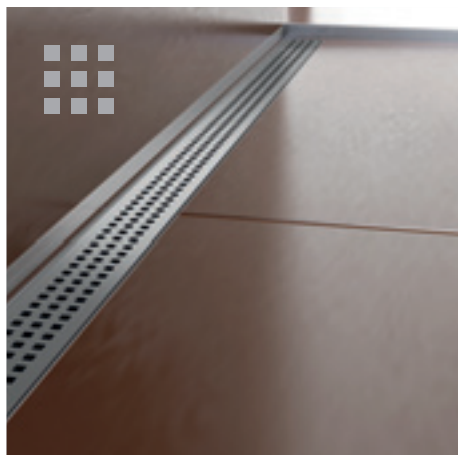

cube cover - aço inox escovado AISI 304 DIN 1.4301

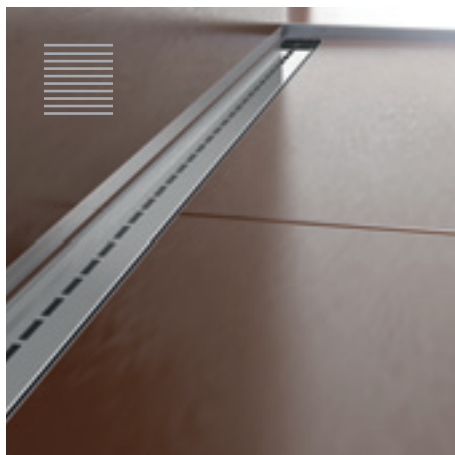

single line cover - aço inox polido AISI 304 DIN 1.4301

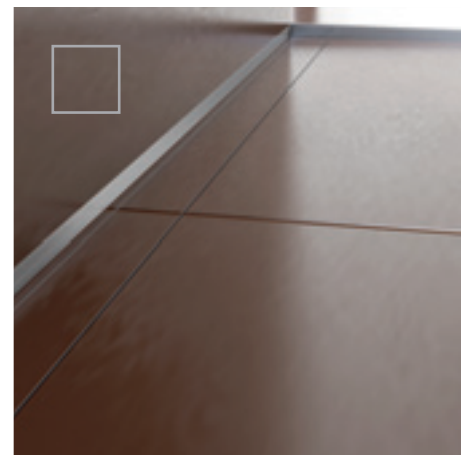

slim invisible - aço inox AISI 304 DIN 1.4301

**SLIM DRAIN - BASE** - caixa com 10 un.

ART.	acabamento		60 cm	70 cm	80 cm	90 cm	100 cm	120 cm
<b>AÇO</b>								
SLIM/	aço inox AISI 304 DIN 1.4301 euro/un.		19504	19506	19508	19510	19512	19514

**CLASSIC COVER** - caixa com 10 un.

ART.	acabamento		60 cm	70 cm	80 cm	90 cm	100 cm	120 cm
<b>AÇO</b>								
XSC/	aço inox escovado AISI 304 DIN 1.4301 aço inox polido AISI 304 DIN 1.4301 euro/un.		19524	19526	19528	19530	19532	19534
			19523	19525	19527	19529	19531	19533

**CUBE COVER** - caixa com 10 un.

ART.	acabamento		60 cm	70 cm	80 cm	90 cm
<b>AÇO</b>						
XSCC/	aço inox escovado AISI 304 DIN 1.4301 euro/un.		19544	19546	19548	19550

**SINGLE LINE COVER** - caixa com 10 un.

ART.	acabamento		60 cm	70 cm	80 cm	90 cm
<b>AÇO</b>						
XSL/	aço inox polido AISI 304 DIN 1.4301 euro/un.		19563	19565	19567	19569

**SLIM INVISIBLE - BASE + COVER** - caixa com 10 un.

ART.	acabamento		60 cm	70 cm	80 cm	90 cm
SLIM-I/	aço inox AISI 304 DIN 1.4301 euro/un.		19505	19507	19509	19511

atenção: o modelo "slim invisible" não tem a moldura ajustável

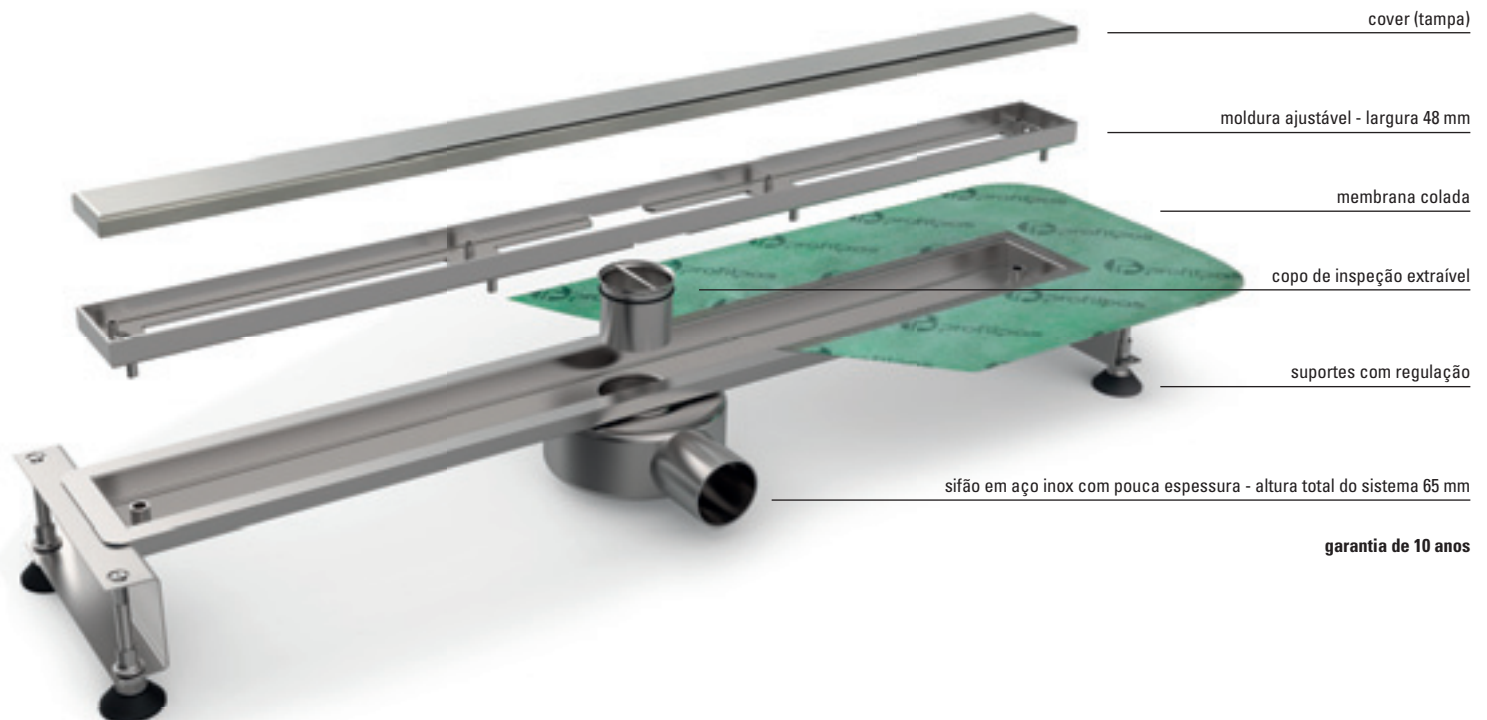
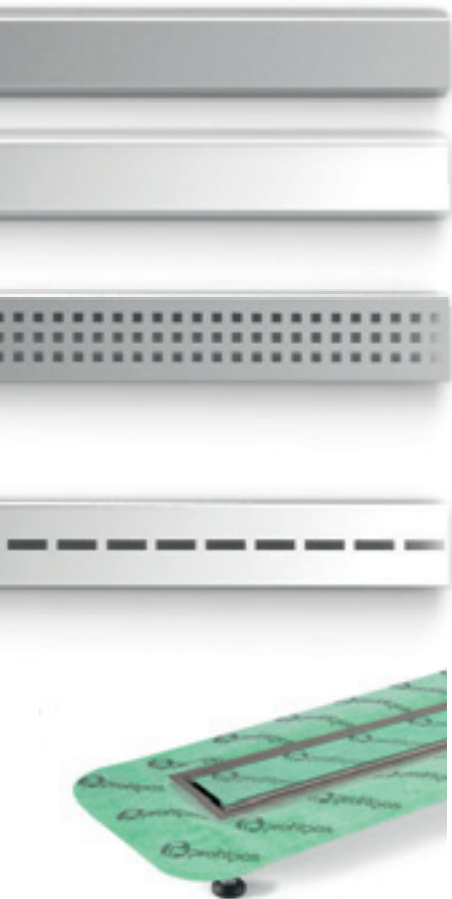



## smart drain



## smartdrain

Smart Drain é uma gama de sistemas de escoamento de águas para duche ao nível do pavimento de instalação rápida e fácil, que permite personalizar o chuveiro com qualquer tipo de revestimento e qualquer espessura, escolhendo Smart Drain Invisible. Com alto nível estético, tamanhos variados disponíveis e com uma altura do sistema de escoamento com 75 mm, é uma gama particularmente adequada para a aplicação com mosaicos de grande dimensão, em todo o tipo de ambientes e decorações.

### VANTAGENS

- Instalação ao nível do pavimento (elimina as barreiras arquitetónicas)
- Possibilidade de instalação perto da parede
- Altura do sistema de escoamento de 75 mm (superfície de assentamento)
- Adequado para qualquer espessura de azulejo (versão Smart Invisible)
- Estrutura ajustável (espessura 7-12,5 mm), excluindo Smart Invisible. - Corpo sifonado orientável.
- Sistemas de escoamento para duche com certificação EN 1253-1 (escoamento mínimo de 24 l/min) - Apoios com regulação integrada facilitam a aplicação e nivelamento das massas.
- Membrana impermeabilizante integrada para reduzir o risco de infiltrações
- Aço Inox adequado para Inox AISI 316 -Versão DIN 14404
- Classic Cover pode rodar-se a 180° permitindo a inserção de azulejo (com espessura máxima de 10 mm)
- Possibilidade de inspeção do sifão para limpeza periódica
- Filtro para limpeza / cabelo
- Instalação rápida.



classic cover - aço inox polido AISI 304 DIN 1.4301



classic cover - aço inox escovado AISI 304 DIN 1.4301



cube cover - aço inox escovado AISI 304 DIN 1.4301





double line cover - aço inox polido AISI 304 DIN 1.4301





smart invisible - aço inox AISI 304 DIN 1.4301

**SMART DRAIN - BASE** - caixa com 10 un.

ART.	acabamento		70 cm	80 cm	90 cm	100 cm	110 cm	120 cm
<b>AÇO</b>								
SMART/	aço inox AISI 304 DIN 1.4301 euro/un.		19704	19706	19708	19710	19712	19714
SMART3/	aço inox AISI 316 DIN 1.4404 euro/un.		19715	19716	19717	19718	-	-

**CLASSIC COVER** - caixa com 10 un.

ART.	acabamento		70 cm	80 cm	90 cm	100 cm	110 cm	120 cm
<b>AÇO</b>								
XLC/	aço inox escovado AISI 304 DIN 1.4301		19724	19726	19728	19730	19732	19734
	aço inox polido AISI 304 DIN 1.4301 euro/un.		19723	19725	19727	19729	19731	19733
XLC3/	aço inox escovado AISI 316 DIN 1.4404 euro/un.		19741	19742	19743	19744	-	-

**CUBE COVER** - caixa com 10 un.

ART.	acabamento		70 cm	80 cm	90 cm	100 cm	110 cm	120 cm
<b>AÇO</b>								
XLCC/	aço inox escovado AISI 304 DIN 1.4301 euro/un.		19764	19766	19768	19770	19772	19774

**DOUBLE LINE COVER** - caixa com 10 un.

ART.	acabamento		70 cm	80 cm	90 cm	100 cm	110 cm	120 cm
<b>AÇO</b>								
XLL/	aço inox polido AISI 304 DIN 1.4301 euro/un.		19783	19785	19787	19789	19791	19793

**SMART INVISIBLE - BASE + COVER** - caixa com 10 un.

ART.	acabamento		70 cm	80 cm	90 cm	100 cm	110 cm	120 cm
<b>AÇO INOX</b>								
SMART-I/	aço inox AISI 304 DIN 1.4301 euro/un.		19703	19705	19707	19709	19711	19713

atenção: o modelo "smart invisible" não tem a moldura ajustável

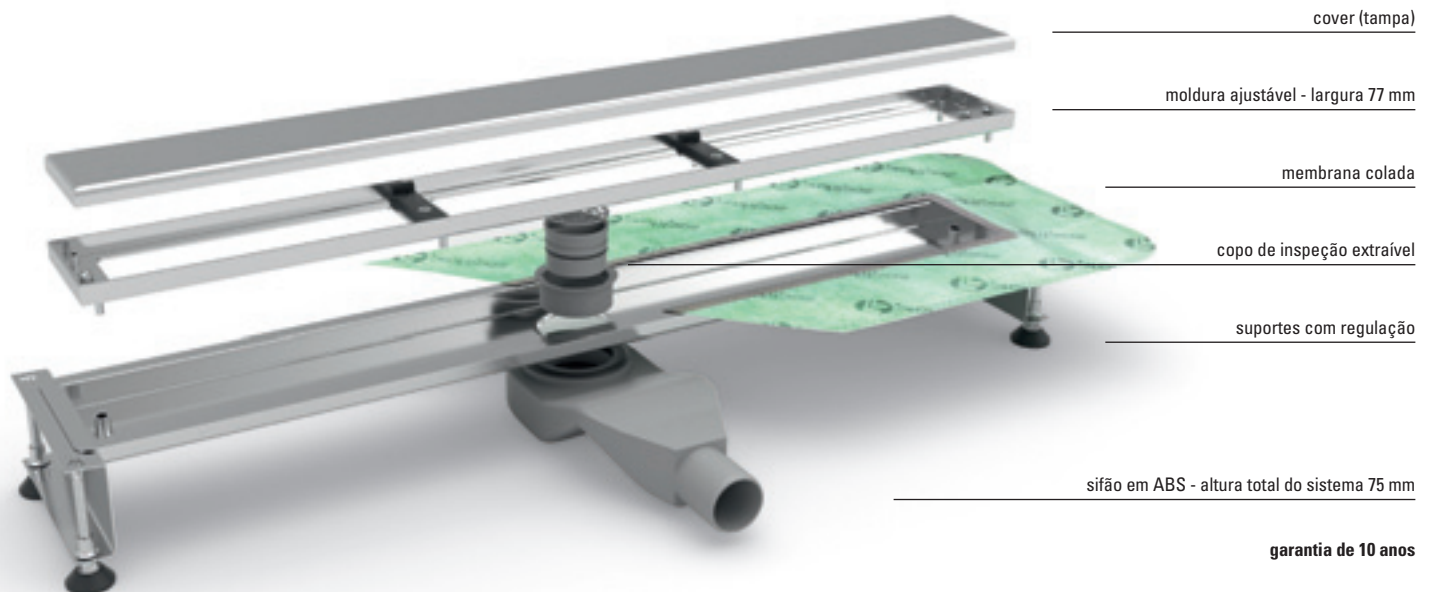

cover (tampa)

moldura ajustável - largura 77 mm

membrana colada

copo de inspeção extraível

suportes com regulação

sifão em ABS - altura total do sistema 75 mm

garantia de 10 anos





## q-drain

Q-Drain é uma gama de escoamentos pontuais para zonas de duche ao nível do pavimento, rápidos e fáceis de instalar, permitindo personalizar o chuveiro com qualquer tipo de revestimento. Fornecidos com flange isolante e com uma altura de 72/78 mm, são a solução ideal para chuveiros tradicionais nivelados com o chão.

### VANTAGENS

- Instalação nivelada com o pavimento (elimina as barreiras arquitetónicas)
- Altura do sistema de escoamento de 72/78 mm (superfície de assentamento)
- sifão direcional
- Chuveiro de drenagem com certificação EN 1253-1 (escoamento mínimo de 24 l/min)
- Membrana impermeável integrada para reduzir o risco de infiltração
- Possibilidade de assentamento de azulejos com espessura até 10 mm com Q Drain Tile
- Possibilidade de inspeção do sifão para limpeza periódica
- Filtro para limpeza/cabelo
- Instalação rápida.



Q Drain Cube



Q Drain Line



**Q DRAIN CLASSIC** - caixa com 10 un.

ART.	acabamento		10x10 cm
<b>AÇO</b>		<b>espessura do pavimento até 12,5mm</b>	
<b>QDC/1010</b>	aço inox escovado AISI 304 DIN 1.4301		19850
	aço inox polido AISI 304 DIN 1.4301		19851
<i>euro/un.</i>			

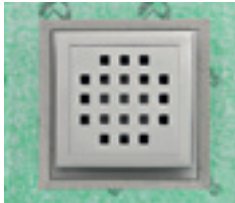

**Q DRAIN CUBE** - caixa com 10 un.

ART.	acabamento		10x10 cm
<b>AÇO</b>		<b>espessura do pavimento até 12,5mm</b>	
<b>QDCC/1010</b>	aço inox escovado AISI 304 DIN 1.4301		19852
	aço inox polido AISI 304 DIN 1.4301		19853
<i>euro/un.</i>			



**Q DRAIN LINE** - caixa com 10 un.

ART.	acabamento		10x10 cm
<b>AÇO</b>		<b>espessura do pavimento até 12,5mm</b>	
<b>QDL/1010</b>	aço inox escovado AISI 304 DIN 1.4301		19854
	aço inox polido AISI 304 DIN 1.4301		19855
<i>euro/un.</i>			

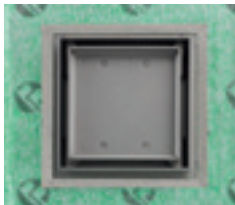

**Q DRAIN TILE** - caixa com 10 un.

ART.	acabamento		10x10 cm
<b>AÇO</b>		<b>espessura do pavimento até 10 mm</b>	
<b>QDI/1010</b>	aço inox AISI 304 DIN 1.4301		19856
<i>euro/un.</i>			

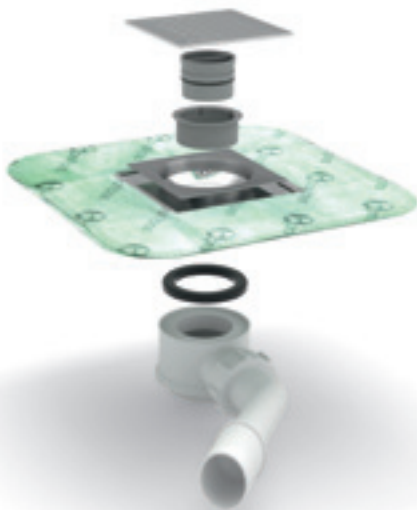

garantia de 10 anos

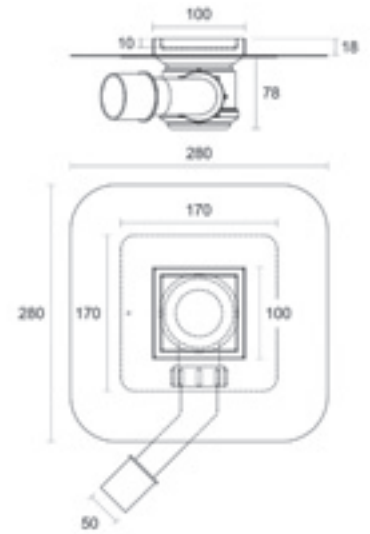
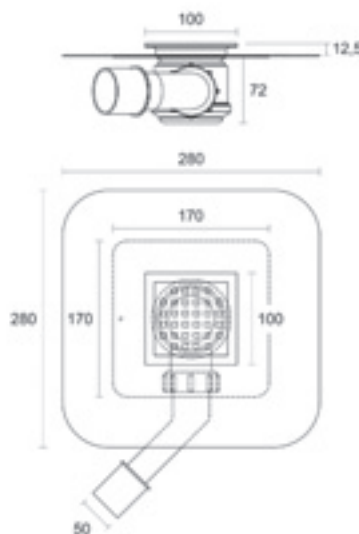

# slim drain - smart drain

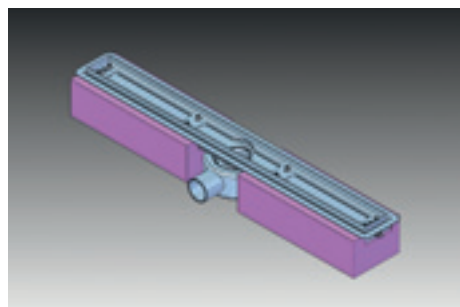

SLIM/BD01 + SLIM/

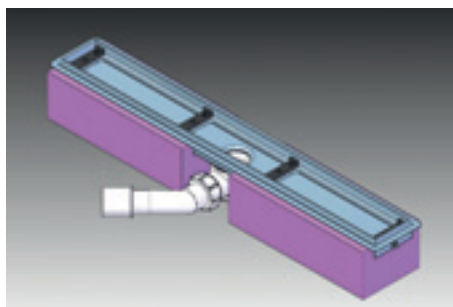

SMART/BD01 + SMART/

SLIM/BD01 e SMART/BD01 são duas bases em poliestireno extrudido de alta resistência e baixa absorção, concebidas para a aplicação rápida em obra dos sistemas de canais para duche SLIM DRAIN e SMART DRAIN. Basta apoiar a estrutura do canal para duche (de qualquer tamanho) na base específica, colocá-la ao nível e fixá-la com a cola adequada para prosseguir rapidamente com a colocação da massa de aplicação ou com o posicionamento das placas com desnível.

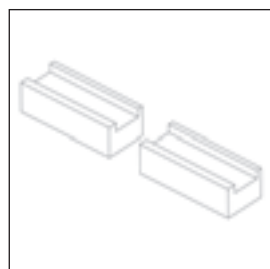

SLIM/BD01  
SMART/BD01

## SLIM DRAIN

base para sistema Slim Drain  
embalagem 1 un.

ART.

### POLIESTIRENO EXTRUDIDO

<b>SLIM/BD01</b>	dim. cm 25 + 25 x 10 x 7 H	19600 *
<i>euro/un.</i>		

artigo embalado individualmente nas caixas

## SMART DRAIN

base para sistema Smart Drain  
embalagem 1 un.

ART.

### POLIESTIRENO EXTRUDIDO

<b>SMART/BD01</b>	dim. cm 30 + 30 x 12 x 9 H	19602 *
<i>euro/un.</i>		

artigo embalado individualmente nas caixas

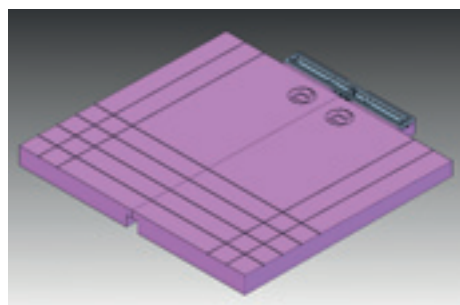

SLIM/P + SLIM/

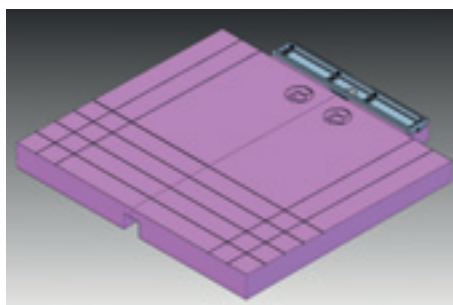

SMART/P + SMART/

SLIM/P e SMART/P são duas placas com um desnível de 2%, em poliestireno extrudido de alta resistência e baixa absorção, concebidas para a realização de sistemas de escoamento de água para duchas ao nível do pavimento. São compostas por duas partes e, em conjunto com os sistemas SLIM DRAIN e SMART DRAIN, permitem uma rápida aplicação da base desnivelada. As placas são adequadas para todos os tamanhos dos canais para duche e podem ser facilmente cortadas no tamanho pretendido através de um simples corte seguindo as linhas já gravadas nas placas.

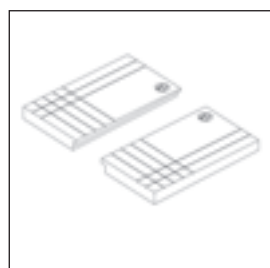

SLIM/P  
SMART/P

## SLIM DRAIN

painéis com declive para sistema Slim Drain - embalagem 1 un.

ART.

### POLIESTIRENO EXTRUDIDO

<b>SLIM/P</b>	dim. cm 60 + 60 x 110 x 9 H	19610 *
<i>euro/un.</i>		

artigo embalado individualmente nas caixas

## SMART DRAIN

painéis com declive para sistema Smart Drain - embalagem 1 un.

ART.

### POLIESTIRENO EXTRUDIDO

<b>SMART/P</b>	dim. cm 60 + 60 x 108 x 11 H	19612 *
<i>euro/un.</i>		

artigo embalado individualmente nas caixas

\* Artigos fora de produção disponíveis até ao final do stock

Para a venda à unidade verificar as condições na pág. 304

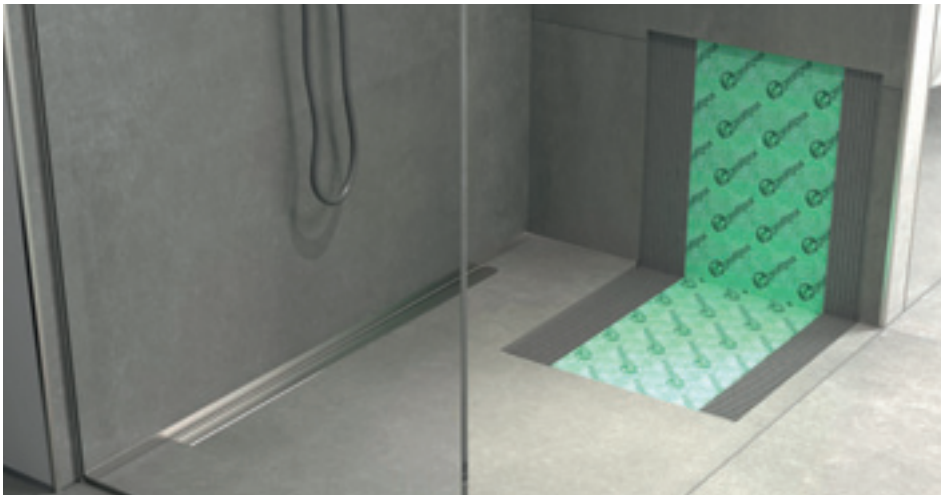

sistema Wpstop

Wpstop é uma membrana impermeabilizante em polietileno, com um têxtil em polipropileno em ambos os lados, que facilita a fixação das colas, assegurando deste modo uma elevada aderência ao suporte. É especialmente adequada para a impermeabilização dos pavimentos e revestimentos cerâmicos em zonas de banho. Para a aplicação aconselha-se a utilização de uma cola para cerâmicos da classe C2, e para a união entre as telas e os acessórios recomenda-se a utilização de um selante polimerico MS (tipo PP/96).



rolos



bandas

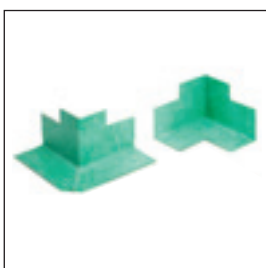

ângulos



gola

**WPSTOP**

ART.	medida	
<b>PR30</b>	rolo com altura 1 m com 30 mt de comprimento - emb. 1 rolo <i>euro/m</i>	19900
<b>PR5</b>	rolo com altura 1 m com 5 mt de comprimento - emb. 6 rolos <i>euro/m</i>	19902
<b>PB30</b>	banda com 14 cm de altura com 30 m de comprimento - emb. 1 rolo <i>euro/m</i>	19910
<b>PB5</b>	banda com 14 cm de altura com 5 m de comprimento - emb. 6 rolos <i>euro/m</i>	19912
<b>PAE</b>	ângulo externo - embal. com 10 un. <i>euro/un.</i>	19920
<b>PAI</b>	ângulo interno - embal. com 10 un. <i>euro/un.</i>	19922
<b>PF12</b>	gola cm 12x12 - emb. 10 un. <i>euro/un.</i>	19930

venda à unidade não disponível

**ATENÇÃO**

Armazenar em local fresco e seco, evitando a exposição direta à luz solar e a fontes de calor.

Consulte a ficha técnica antes da aplicação. Em caso de aplicações específicas, sugerimos que entre em contato com o nosso departamento técnico.

## glass profile



### Glass Profile

Glass Profile é uma gama de perfis em aço inox para a construção de zonas de banho ao nível do pavimento (duche Italiano). Glass Profile permite a construção de uma superfície plana caracterizada por um design moderno e linear, cobrindo a diferença de altura da superfície com 2% de inclinação. O uso de aço inoxidável garante uma excelente duração ao longo do tempo e um alto valor estético e funcional do produto.



GPS1/DX/19 + GPS1/SX/19 + GPS5/23



GPS1/SX/19 + GPS4/DX/10 + GPS5/23



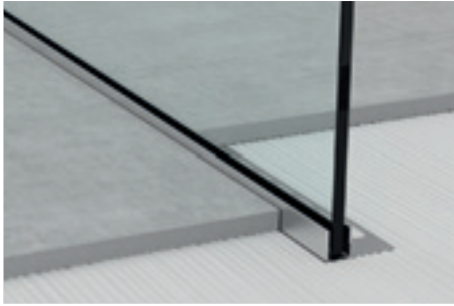

GPS1/DX/19 aço inox escovado AISI 304 DIN 1.4301

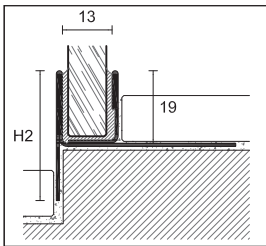

GPS1/DX/19

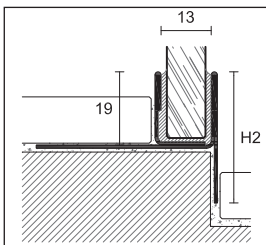

GPS1/SX/19



GPS/6

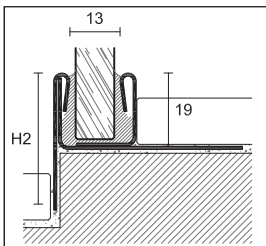

GPS7/DX/19

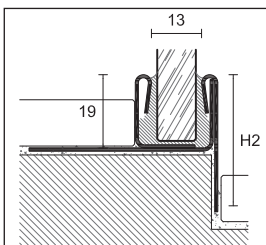

GPS7/SX/19

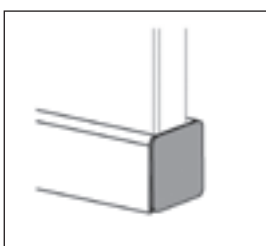

GPS/15

Glass Profile GPS1/ é um perfil em aço inox para a introdução no pavimento de painéis de separação em vidro, para duchas que utilizam os sistemas Slim Drain ou Smart Drain. GPS1/ tem uma inclinação de 2% no lado interior do chuveiro, para uma solução estética perfeita em torno do plano inclinado. Combina-se com o GPS / 6, que é o terminal para ocultar a secção à vista da parede de vidro.

**GLASS PROFILE**

embal. com 5 un.

**ART.** GPS1/ /19

**AÇO INOX**

	DX	SX	DX	SX	DX	SX	DX	SX
comprimento cm	98		120		148		200	
H2 mm	34		37		42		60	
aço inox escovado AISI 304 DIN 1.4301	31505	31507	31515	31517	31525	31527	31535	31537
euro/un.								

artigo embalado individualmente nas caixas

**GLASS PROFILE**

terminal - embal. com 5 un.

**ART.** acabamento

**AÇO INOX**

<b>GPS/6</b>	aço inox escovado AISI 304 DIN 1.4301		31564
	euro/un.		

venda à unidade não disponível

Glass Profile GPS7/ /19 é um perfil em aço inox para a aplicação de painéis de separação em vidro, para sistemas escoamento de água para duche ao nível do pavimento, como o Slim Drain ou o Smart Drain. GPS7/ /19 tem uma inclinação de 2% na zona interna do duche, para um acabamento perfeito das laterais do plano inclinado. Em combinação com este perfil, o artigo GPS/15 é o terminal que completa o perfil, de modo a ocultar a lateral visível do painel.

**GLASS PROFILE**

embal. com 5 un.

**ART.** GPS7/ /19

**AÇO INOX**

	DX	SX	DX	SX	DX	SX	DX	SX
comprimento cm	98		120		148		200	
H2 mm	34		37		42		60	
aço inox escovado AISI 304 DIN 1.4301	31805	31807	31815	31817	31825	31827	31835	31837
euro/un.								

artigo embalado individualmente nas caixas

**GLASS PROFILE**

terminal - embal. com 5 un.

**ART.** acabamento

**AÇO INOX**

<b>GPS/15</b>	aço inox escovado AISI 304 DIN 1.4301		31565
	euro/un.		

venda à unidade não disponível - terminal para GPS7/ /19

Completar o código do artigo com Dir. e Esq. (ex.: GPS1//19 Dir. torna-se GPS1/Dir/19)  
Para a venda à unidade verificar as condições na pág. 304

# glass profile



GPS2/19 aço inox escovado AISI 304 DIN 1.4301

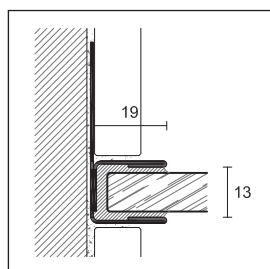

GPS2/19

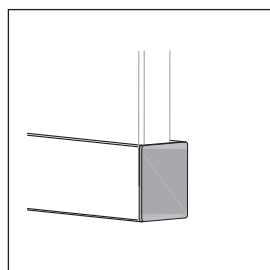

GPS/6

Glass Profile GPS2/ é um perfil em aço inox para a colocação na parede de painéis de separação em vidro, para duches que utilizam os sistemas Slim Drain ou Smart Drain. Com uma montagem simples e adaptando-se a ajulejos com qualquer espessura, não necessita de furos. Combina-se com o GPS / 6, que é o terminal para ocultar a secção à vista da parede de vidro.

## GLASS PROFILE

embal. com 5 un.

ART.	GPS2/19	
<b>AÇO INOX</b>		
comprimento cm	210	250
aço inox escovado AISI 304 DIN 1.4301		
<i>euro/un.</i>	31543	31544

artigo embalado individualmente nas caixas

## GLASS PROFILE

terminal - embal. com 5 un.

ART.	acabamento	
<b>AÇO INOX</b>		
GPS/6	aço inox escovado AISI 304 DIN 1.4301	
<i>euro/un.</i>		31564

venda à unidade não disponível - terminal para GPS1/ /19 e GPS2/19



GPS14/12 aço inox escovado AISI 304 DIN 1.4301

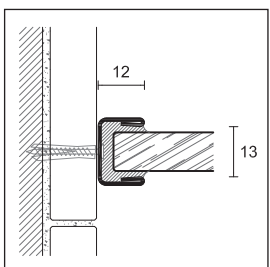

GPS14/12

Glass Profile GPS14/ é um perfil em aço inox adequado para a aplicação de painéis de separação em vidro. O perfil pode aplicar-se em superfícies já acabadas. As borrachas de silicone com várias medidas completam a gama de perfis para painéis de vidro e utilizam-se para manter o painel fixo e estável.

## GLASS PROFILE

embal. com 5 un.

ART.	GPS14/12	
<b>AÇO INOX</b>		
comprimento cm	210	250
aço inox escovado AISI 304 DIN 1.4301		
<i>euro/un.</i>	32000	32001

artigo embalado individualmente nas caixas



junta vedante em silicone transparente

## JUNTA VEDANTE EM SILICONE TRANSPARENTE

embal. com 5 mt

ART.	medida	
GG/2	espessura 2 mm	31590
	<i>euro/emb</i>	
GG/3	espessura 3 mm	31592
	<i>euro/emb</i>	
GG/4	espessura 4 mm	31594
	<i>euro/emb</i>	

venda à unidade não disponível

Para a venda à unidade verificar as condições na pág. 304

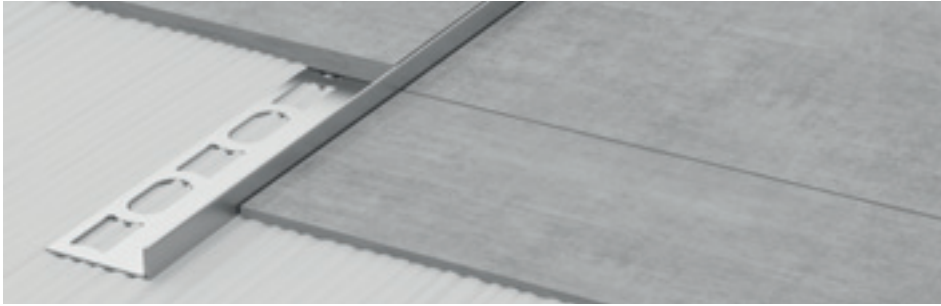

Glass Profile GPS3/ é um perfil em aço inox, colocado nas laterais interiores da zona de duche, com uma inclinação de 2%, para um acabamento perfeito das laterais do plano inclinado.

GPS3/SX/10 aço inox escovado AISI 304 DIN 1.4301

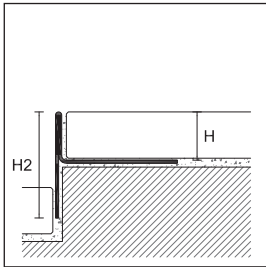

GPS3/DX/

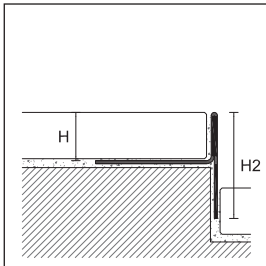

GPS3/SX/

**GLASS PROFILE**

comprimento = 98 cm - embal. com 5 un.

**ART. acabamento**

**AÇO INOX**

		H	H2	DX	SX
<b>GPS3/10</b>	aço inox escovado AISI 304 DIN 1.4301 <i>euro/un.</i>	10	25	31615	31617
<b>GPS3/12</b>	aço inox escovado AISI 304 DIN 1.4301 <i>euro/un.</i>	12,5	27,5	31625	31627

artigo embalado individualmente nas caixas

**GLASS PROFILE**

comprimento = 120 cm - embal. com 5 un.

**ART. acabamento**

**AÇO INOX**

		H	H2	DX	SX
<b>GPS3/10</b>	aço inox escovado AISI 304 DIN 1.4301 <i>euro/un.</i>	10	28	31645	31647
<b>GPS3/12</b>	aço inox escovado AISI 304 DIN 1.4301 <i>euro/un.</i>	12,5	30,5	31655	31657

artigo embalado individualmente nas caixas

**GLASS PROFILE**

comprimento = 148 cm - embal. com 5 un.

**ART. acabamento**

**AÇO INOX**

		H	H2	DX	SX
<b>GPS3/10</b>	aço inox escovado AISI 304 DIN 1.4301 <i>euro/un.</i>	10	33	31675	31677
<b>GPS3/12</b>	aço inox escovado AISI 304 DIN 1.4301 <i>euro/un.</i>	12,5	35,5	31685	31687

artigo embalado individualmente nas caixas

**GLASS PROFILE**

comprimento = 200 cm - embal. com 5 un.

**ART. acabamento**

**AÇO INOX**

		H	H2	DX	SX
<b>GPS3/10</b>	aço inox escovado AISI 304 DIN 1.4301 <i>euro/un.</i>	10	51	31694	31695
<b>GPS3/12</b>	aço inox escovado AISI 304 DIN 1.4301 <i>euro/un.</i>	12,5	53,5	31698	31699

artigo embalado individualmente nas caixas

Completar o código do artigo com Dir. e Esq. (ex.: GPS3/ /10 Dir. torna-se GPS3/Dir./10)

Para a venda à unidade verificar as condições na pág. 304

# glass profile



Glass Profile GPS8/ é um perfil em aço inox com vários elementos, para aplicação nas laterais interiores da zona de duche, com uma inclinação de 2%, para um acabamento perfeito das laterais do plano inclinado.

GPS8/SX/10 aço inox escovado AISI 304 DIN 1.4301

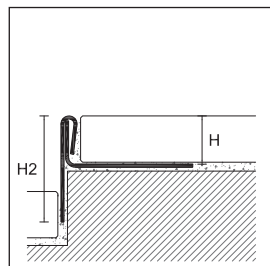

GPS8/DX/

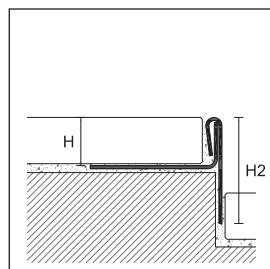

GPS8/SX/

## GLASS PROFILE

comprimento = 98 cm - embal. com 5 un.

### ART. acabamento

#### AÇO INOX

		H	H2	DX	SX
GPS8//8	aço inox escovado AISI 304 DIN 1.4301 <i>euro/un.</i>	8	23	31905	31907
GPS8//10	aço inox escovado AISI 304 DIN 1.4301 <i>euro/un.</i>	10	25	31915	31917
GPS8//12	aço inox escovado AISI 304 DIN 1.4301 <i>euro/un.</i>	12,5	27,5	31925	31927

artigo embalado individualmente nas caixas

## GLASS PROFILE

comprimento = 120 cm - embal. com 5 un.

### ART. acabamento

#### AÇO INOX

		H	H2	DX	SX
GPS8//8	aço inox escovado AISI 304 DIN 1.4301 <i>euro/un.</i>	8	26	31935	31937
GPS8//10	aço inox escovado AISI 304 DIN 1.4301 <i>euro/un.</i>	10	28	31945	31947
GPS8//12	aço inox escovado AISI 304 DIN 1.4301 <i>euro/un.</i>	12,5	30,5	31955	31957

artigo embalado individualmente nas caixas

## GLASS PROFILE

comprimento = 148 cm - embal. com 5 un.

### ART. acabamento

#### AÇO INOX

		H	H2	DX	SX
GPS8//8	aço inox escovado AISI 304 DIN 1.4301 <i>euro/un.</i>	8	31	31965	31967
GPS8//10	aço inox escovado AISI 304 DIN 1.4301 <i>euro/un.</i>	10	33	31975	31977
GPS8//12	aço inox escovado AISI 304 DIN 1.4301 <i>euro/un.</i>	12,5	35,5	31985	31987

artigo embalado individualmente nas caixas

## GLASS PROFILE

comprimento = 200 cm - embal. com 5 un.

### ART. acabamento

#### AÇO INOX

		H	H2	DX	SX
GPS8//8	aço inox escovado AISI 304 DIN 1.4301 <i>euro/un.</i>	8	49	31990	31991
GPS8//10	aço inox escovado AISI 304 DIN 1.4301 <i>euro/un.</i>	10	51	31994	31995
GPS8//12	aço inox escovado AISI 304 DIN 1.4301 <i>euro/un.</i>	12,5	53,5	31998	31999

artigo embalado individualmente nas caixas

Completar o código do artigo com Dir. e Esq.  
(ex.: GPS8//8 Dir. torna-se GPS8/Dir./8)

Para a venda à unidade verificar as condições na pág. 304

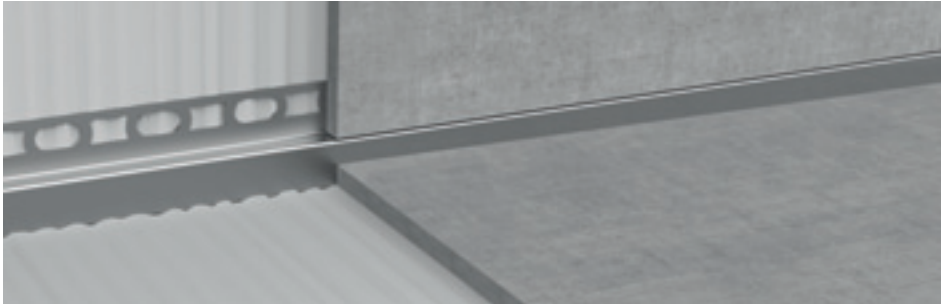

GPS4/SX/10 aço inox escovado AISI 304 DIN 1.4301

Glass Profile GPS4/ é um perfil em aço inox, para aplicação nas laterais interiores da zona de duche, com uma inclinação de 2%. Soluciona com um acabamento perfeito a ligação entre o pavimento inclinado e o revestimento, eliminando o corte oblíquo do azulejo.

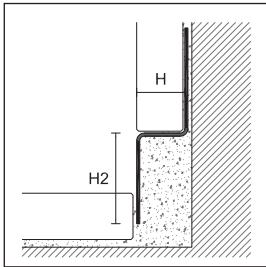

GPS4/DX/

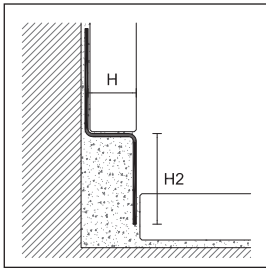

GPS4/SX/

**GLASS PROFILE**

comprimento = 98 cm - embal. com 5 un.

**ART. acabamento**

**AÇO INOX**

		H	H2	DX	SX
GPS4/8	aço inox escovado AISI 304 DIN 1.4301 <i>euro/un.</i>	8	23	31705	31707
GPS4/10	aço inox escovado AISI 304 DIN 1.4301 <i>euro/un.</i>	10	23	31715	31717
GPS4/12	aço inox escovado AISI 304 DIN 1.4301 <i>euro/un.</i>	12,5	23	31725	31727

artigo embalado individualmente nas caixas

**GLASS PROFILE**

comprimento = 120 cm - embal. com 5 un.

**ART. acabamento**

**AÇO INOX**

		H	H2	DX	SX
GPS4/8	aço inox escovado AISI 304 DIN 1.4301 <i>euro/un.</i>	8	26	31735	31737
GPS4/10	aço inox escovado AISI 304 DIN 1.4301 <i>euro/un.</i>	10	26	31745	31747
GPS4/12	aço inox escovado AISI 304 DIN 1.4301 <i>euro/un.</i>	12,5	26	31755	31757

artigo embalado individualmente nas caixas

**GLASS PROFILE**

comprimento = 148 cm - embal. com 5 un.

**ART. acabamento**

**AÇO INOX**

		H	H2	DX	SX
GPS4/8	aço inox escovado AISI 304 DIN 1.4301 <i>euro/un.</i>	8	31	31765	31767
GPS4/10	aço inox escovado AISI 304 DIN 1.4301 <i>euro/un.</i>	10	31	31775	31777
GPS4/12	aço inox escovado AISI 304 DIN 1.4301 <i>euro/un.</i>	12,5	31	31785	31787

artigo embalado individualmente nas caixas

**GLASS PROFILE**

comprimento = 200 cm - embal. com 5 un.

**ART. acabamento**

**AÇO INOX**

		H	H2	DX	SX
GPS4/8	aço inox escovado AISI 304 DIN 1.4301 <i>euro/un.</i>	8	49	31790	31791
GPS4/10	aço inox escovado AISI 304 DIN 1.4301 <i>euro/un.</i>	10	49	31794	31795
GPS4/12	aço inox escovado AISI 304 DIN 1.4301 <i>euro/un.</i>	12,5	49	31798	31799

artigo embalado individualmente nas caixas

Completar o código do artigo com Dir. e Esq.  
(ex.: GPS4/8 Dir. torna-se GPS4/Dir./8)

Para a venda à unidade verificar as condições na pág. 304



# glass profile



GPS5/ aço inox escovado AISI 304 DIN 1.4301

Glass Profile GPS5/ é um perfil em aço inox para aplicação na parede posterior da zona de duche com plano inclinado, para evitar o corte do azulejo. GPS5/ faz o acabamento estético do perímetro da zona de duche com o pavimento.

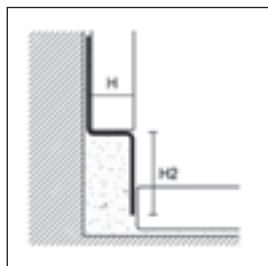

GPS5/

## GLASS PROFILE

comprimento = 125 cm - embal. com 5 un.

		H2			
ART.	acabamento	23	33	45	
<b>AÇO INOX</b>		<b>H</b>			
<b>GPS5/10/</b>	aço inox escovado AISI 304 DIN 1.4301 <i>euro/un.</i>	10	31551	31553	31559
<b>GPS5/12/</b>	aço inox escovado AISI 304 DIN 1.4301 <i>euro/un.</i>	12,5	31555	31557	31561

artigo embalado individualmente nas caixas



GPS1/DX/19 aço inox escovado AISI 304 DIN 1.4301



GPS2/19 aço inox escovado AISI 304 DIN 1.4301

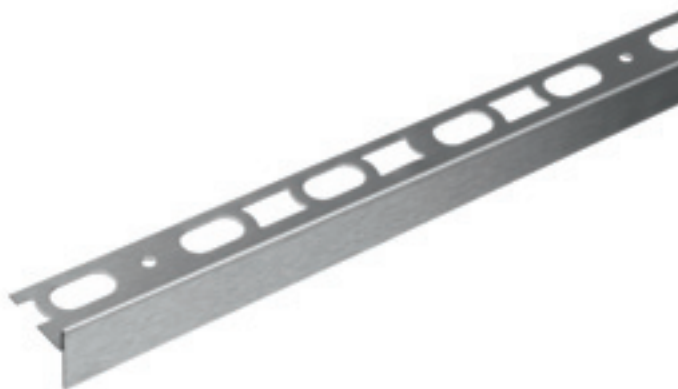

GPS3/DX/10 aço inox escovado AISI 304 DIN 1.4301



GPS4/DX/10 aço inox escovado AISI 304 DIN 1.4301

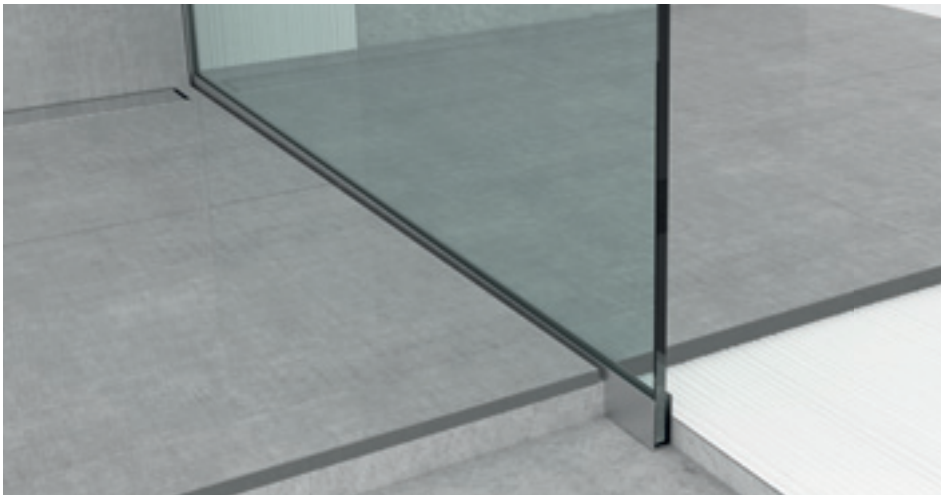

GU/ e TGU/ são perfis em alumínio anodizado adequados para a introdução de painéis de separação de vidro, no pavimento e no revestimento, para duchas que utilizam os sistemas Slim Drain ou Smart Drain.

GU/40/12 + TGU/12 alumínio anodizado prata

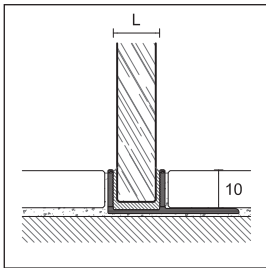

TGU/

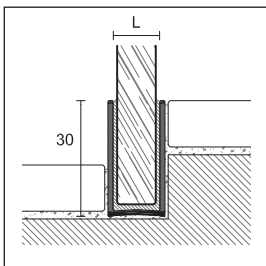

GU/30/

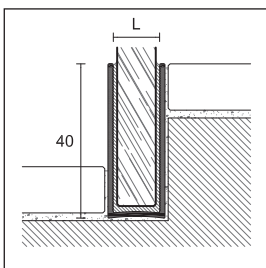

GU/40/

**GLASS PROFILE**

comprimento = 270 cm - embal. com 10 un.

		L	
ART.	acabamento	12	14
<b>ALUMÍNIO</b>			
TGU/	anodizado prata	67760	67762
		<i>euro/m</i>	

artigo embalado individualmente nas caixas

**GLASS PROFILE**

comprimento = 270 cm - embal. com 10 un.

		L	
ART.	acabamento	12	14
<b>ALUMÍNIO</b>			
GU/30/	anodizado prata	67770	67772
		<i>euro/m</i>	
GU/40/	anodizado prata	67780	67782
		<i>euro/m</i>	

artigo embalado individualmente nas caixas

Completar o código do artigo com a medida L (ex.: GU/30/ para L = 12 torna-se GU/30/12)

Para a venda à unidade verificar as condições na pág. 304



BP/22



BP/25

Sanibord BP/22 e BP/25 são perfis técnicos em PVC coextrudado para colocação entre o revestimento e a banheira ou base de duche durante a construção. Estes perfis permitem evitar a utilização de silicone e além das vantagens estéticas, garantem um alto nível higiénico ao longo do tempo.

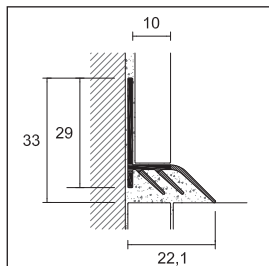

BP/22

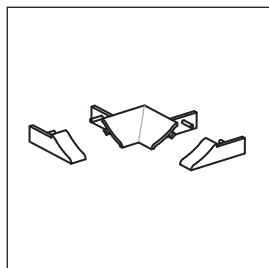

BPT/22

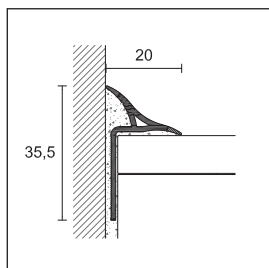

BP/25

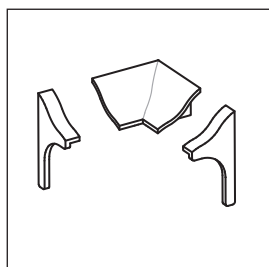

BPT/25

**SANIBORD**

comprimento = 270 cm - embal. com 20 un.

**ART. acabamento**

**PVC COEXTRUDIDO**

**BP/22** anti mofo branco  95520

*euro/m*

venda à unidade não disponível

**ÂNGULO INTERNO E TERMINAIS DIR./ESQ. BP/22**

embalagem 6 blister

**ART. acabamento**

**POLIPROPILENO**

**BPT/22** branco  95530

*euro/blister*

venda à unidade não disponível

**SANIBORD**

comprimento = 270 cm - embal. 20 un.

**ART. acabamento**

**PVC COEXTRUDIDO**

**BP/25** anti mofo branco  95540

*euro/m*

venda à unidade não disponível

**ÂNGULO INTERNO E TERMINAIS DIR./ESQ. BP/25**

embalagem 6 blister

**ART. acabamento**

**POLIPROPILENO**

**BPT/25** branco  95545

*euro/blister*

venda à unidade não disponível

**KIT- 1 PÇ COM 180 CM + 2 PÇS COM 90 CM + DOIS ÂNGULOS INTERNOS E TAMPAS TERMINAIS DIR./ESQ.- CAIXA COM 10 UN.**

embal. com 10 un.

**ART. acabamento**

**PVC COEXTRUDIDO**

**BPK/25** anti mofo branco  95494

*euro/kit*

artigo embalado individualmente nas caixas - venda à unidade não disponível



BP/20 PVC coextruso anti mofo branco

Sanibord BH/20 e BP/20 são perfis técnicos em alumínio lacado e PVC coextrudado para colocação entre o revestimento e a banheira ou a base do chuveiro. Estes perfis permitem evitar o uso de silicone e além das vantagens estéticas garantem um alto nível de higiene ao longo do tempo. O alumínio revestido BH / 20 é fornecido com a tecnologia antibacteriana certificada (de acordo com o teste de laboratório internacionalmente reconhecido JIS Z 2801: 2000) que permite reduzir a presença das bactérias mais perigosas em até 99%.

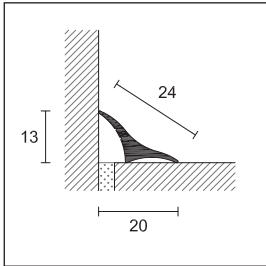

BH/20

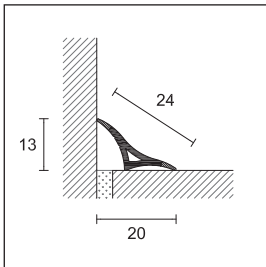

BP/20

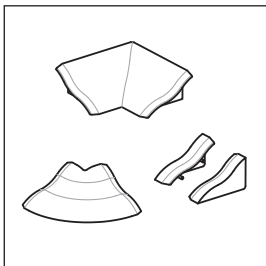

BPT/20

**SANIBORD**

comprimento = 270 cm - embal. 20 un.

ART. acabamento

**ALUMÍNIO LACADO ANTIBACTERIANO**

BH/20	laçado branco antibacteriano RAL 9003	<input type="checkbox"/>	95459
	<i>euro/m</i>		
BH/20/A adesivo	laçado branco antibacteriano RAL 9003	<input type="checkbox"/>	95460
	<i>euro/m</i>		

**SANIBORD**

comprimento = 270 cm - embal. 20 un.

ART. acabamento

**PVC COEXTRUDIDO**

BP/20	anti mofo branco	<input type="checkbox"/>	95490
	<i>euro/m</i>		
BP/20/A adesivo	anti mofo branco	<input type="checkbox"/>	95470
	<i>euro/m</i>		

venda à unidade não disponível

**ÂNGULO INTERNO E TERMINAL DIR./ESQ. PARA BH/20 E BP/20**

embalagem 6 blister

ART. acabamento

**POLIPROPILENO**

BPT/20	branco	<input type="checkbox"/>	95480
	<i>euro/blister</i>		

venda à unidade não disponível

**KIT: 1 PEÇA COM 180 CM + 2 PEÇAS COM 90 CM + DOIS ÂNGULOS INTERNOS E TAMPA TERMINAL DIR./ESQ.**

embal. com 10 un.

ART. acabamento

**PVC COEXTRUDIDO**

BPK/20	anti mofo branco	<input type="checkbox"/>	95544
	<i>euro/kit</i>		

artigo embalado individualmente nas caixas escluso BP/20 - venda à unidade não disponível

**ADESIVO PARA RODAPÉS À BASE DE POLÍMERO MS**

quantidade 290 ml - embalagem 24 un.

ART.

PP/96		<input type="checkbox"/>	78301
	<i>euro/un.</i>		







## Perfis para pavimentos ao mesmo nível

A gama de perfis para pavimentos ao mesmo nível foi concebida para unir materiais diferentes com elegância e simplicidade. A união de materiais diferentes torna-se assim um estilo arquitetónico em vez de um limite visual.





AI/10 aço inox AISI 304 DIN 1.4301

Proangle é uma gama de perfis que se utilizam para acabamento, proteção e decoração na aplicação de pavimentos ao mesmo nível em cerâmica, mármore, granito, parquet ou qualquer outro tipo de material. É ainda ideal para utilização em juntas de separação e decoração entre pavimentos realizados com materiais diferentes (por exemplo entre pavimentos cerâmicos e parquet ou alcatifa). As versões em aço inox utilizam-se como perfis de acabamento e proteção dos topos de degrau, pavimentos, bancadas e como perfil perimetral para a delimitação de tapetes. Proangle B está disponível em alumínio natural e é especialmente recomendado quando existe a necessidade de polimento, mesmo que em profundidade, das superfícies dos pavimentos em mármore, resinas e madeiras.

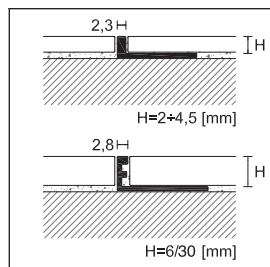

ZG/  
ZA/  
ZN/

**PROANGLE**

comprimento = 270 cm - embal. 20 un.

		H					
ART.	acabamento	2	2,5	3	4,5	6	
<b>ALUMÍNIO</b>							
ZG/	alumínio natural		90207	90206	90208	90210	88159
	<i>euro/m</i>						
ZA/	anodizado prata		90336	90337	90338	90340	88204
	<i>euro/m</i>						
<b>LATÃO</b>							
ZN/	latão natural		-	-	90078	90080	88024
	<i>euro/m</i>						
ZK/	cromado		-	-	90079	90081	88114
	<i>euro/m</i>						

artigo embalado individualmente nas caixas - ZA/ H 10 e ZG/ H 8-10-12 estão disponíveis em 90 cm: euro/m +0,34  
art. ZN/22,5 embalagem com 5 unid. - art. ZN/25 e ZN/30 embalagem com 10 unid.

**PROANGLE**

comprimento = 270 cm - embal. 20 un.

		H					
ART.	acabamento	3	4,5	5	6	8	
<b>AÇO INOX</b>							
AI/	aço inox AISI 304 DIN 1.4301		91636	91638	91640	91642	91644
	<i>euro/m</i>						
AIX/	aço inox AISI 316 DIN 1.4404		-	-	-	91684	91685
	<i>euro/m</i>						

artigo embalado individualmente nas caixas - AI/ H 10 está disponível na medida 90 cm euro/m +0,34

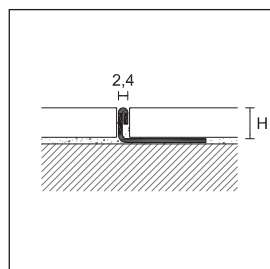

AI/  
AIX/

Perfis proangle com acabamento em aço inox areado e escovado, consultar a pág. 75

Completar o código do artigo com a medida H (ex.: ZG/ para H=10 torna-se ZG/10)

ZG/, ZN/, AI/ e ZBG/ modelo para curvar "Flex" ver página 223

Artigos AIX/ com diferentes H por encomenda. Pedido mínimo de 540 m por tamanho.

Para a venda à unidade verificar as condições na pág. 304



ZG/10 alumínio natural

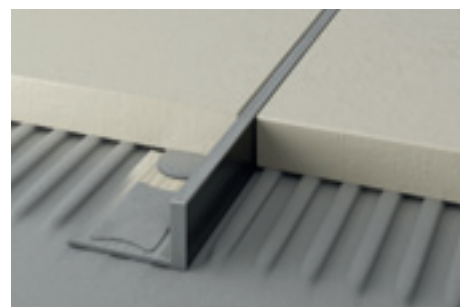

ZBG/10 alumínio natural



ZN/10 latão natural



ZK/10 latão cromado

H												
8	9	10	11	12,5	14	15	17,5	20	22,5	25	27,5	30
88160	88155	88161	88156	88162	88157	88163	88164	88165	88166	88167	88168 *	88169
88205	88217	88206	88218	88207	-	88208	88209	88210	88211	88212	-	88214
88025	88037	88026	88038	88027	-	88028	88029	88030	88031	88032 *	-	88034
88115	-	88116	88118	88117	-	-	-	-	-	-	-	-

H											
9	10	11	12,5	14	15	17,5	20	22,5	25	27,5	30
91645	91646	91647	91648	91649	91650	91652	91654	91656	91658	91660	91662
-	91686	91688	91687	-	-	-	-	-	-	-	-

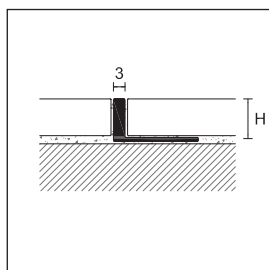

ZBG/

**PROANGLE B**

comprimento = 270 cm - embal. 20 un.

		H					
ART.	acabamento	8	10	12,5	15	20	22,5
<b>ALUMÍNIO</b>							
ZBG/	alúminio natural	90010	90012	90014	90016	90018	90020

artigo embalado individualmente nas caixas

\* Artigos fora de produção disponíveis até ao final do stock

Completar o código do artigo com a medida H (ex.: ZBG/ para H=10 torna-se ZBG/10)

Para a venda à unidade verificar as condições na pág. 304



DJK/15 latão cromado

Prodecor é uma gama de perfis realizados para o acabamento, remate e proteção das aplicações de pavimentos ao mesmo nível em cerâmica, mármore, granito, parquet ou outro tipo de materiais. É ainda ideal como junta de separação entre pavimentos e decorações realizadas com materiais diferentes (por exemplo entre pavimentos cerâmicos e parquet ou alcatifa), como perfil perimetral para a delimitação de tapetes e como proteção para topos de degrau em cerâmica. A sua espessura, quando comparada com a gama Prodecor faz um elemento de separação com um impacto visual elegante, conjugando-o com o pavimento.

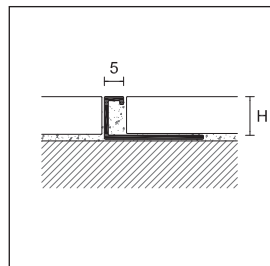

DA/10 alumínio anodizado prata

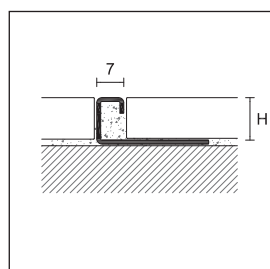

DI/

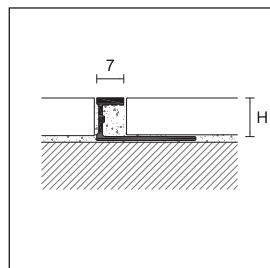

DG/  
DA/  
DN/  
DK/

Completar o código do artigo com a medida H (ex.: DJG/ para H=8 torna-se DJG/8)

Para a venda à unidade verificar as condições na pág. 304

**PRODECOR DJ**

comprimento = 270 cm - embal. 20 un.

ART.	acabamento		8	10	12,5	15	20
<b>ALUMÍNIO</b>							
DJG/	alumínio natural		95670	95672	95674	-	-
	<i>euro/m</i>					-	-
DJA/	anodizado prata		95680	95682	95684	-	-
	<i>euro/m</i>					-	-
<b>LATÃO</b>							
DJN/	latão natural		95690	95692	95694	95691	95693
	<i>euro/m</i>						
DJK/	cromado		95700	95702	95704	95703	95705
	<i>euro/m</i>						

artigo embalado individualmente nas caixas - artigo DJN/20 e DJK/20 embal. com 10 un.

**ÂNGULOS EXTERNOS E INTERNOS**

embal. com 5 un.

ART.	acabamento		8	10	12,5	15	20
<b>ALUMÍNIO</b>							
DJG/ /EI	alumínio natural		95676	95677	95678	-	-
	<i>euro/un.</i>					-	-
<b>ALUMÍNIO</b>							
DJA/ /EI	anodizado prata		95686	95687	95688	-	-
	<i>euro/un.</i>					-	-
<b>LATÃO</b>							
DJN/ /EI	latão natural		95696	95697	95698	95715	95716
	<i>euro/un.</i>						
DJK/ /EI	cromado		95706	95707	95708	95709	95710
	<i>euro/un.</i>						

venda à unidade não disponível

venda à unidade não disponível

**PRODECOR**

comprimento = 270 cm - embal. 20 un.

ART.	acabamento		8	10	12,5	15	20
<b>ALUMÍNIO</b>							
DG/	alumínio natural		95920	95922	95924	95926	-
	<i>euro/m</i>						-
DA/	anodizado prata		95930	95932	95934	95936	-
	<i>euro/m</i>						-
<b>AÇO INOX</b>							
DI/	aço inox polido AISI 304 DIN 1.4301		95906	95908	95910	95911	95907
	<i>euro/m</i>						
artículo DI/20 embal. com 10 un.							
<b>LATÃO</b>							
DN/	latão natural		95620	95622	95624	95626	-
	<i>euro/m</i>						-
DK/	cromado		95900	95902	95904	95905	-
	<i>euro/m</i>						-

artigo embalado individualmente nas caixas - artigo DK/12,5 e DK/15 embal. com 10 un.

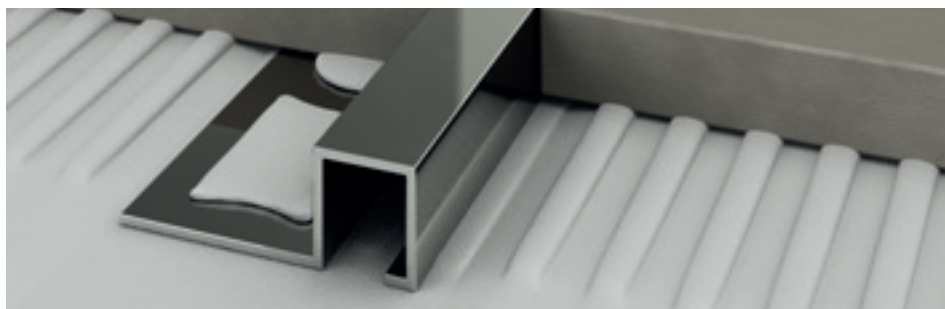

UK/12 latão cromado

Prostyle é uma gama de perfis polivalentes para o acabamento e decoração de pavimentos ao mesmo nível em cerâmica, mármore, granito ou outros materiais. Também se pode utilizar como junta de separação e/ou decoração entre pavimentos realizados com materiais diferentes (por exemplo entre cerâmica e parquet). Nas versões em aço inox pode ser aplicado na proteção de degraus em cerâmica em locais de passagem de cargas pesadas e frequentes.

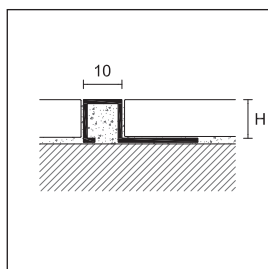

UG/  
UA/  
UN/  
UK/

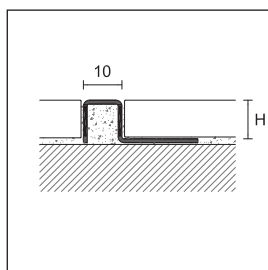

UI/  
UIS/

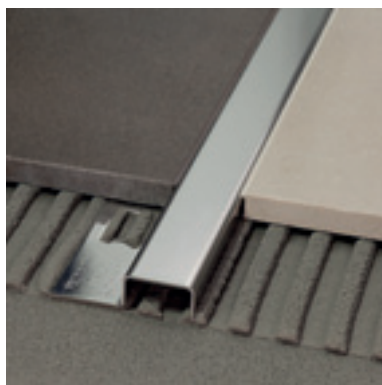

LUI/10 aço inox AISI 304 DIN 1.4301

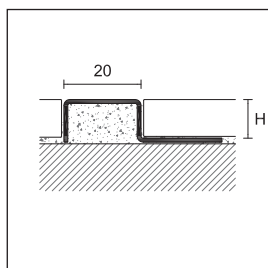

LUI/  
LUIS/

Completar o código do artigo com a medida H (ex.: UG/ para H=8 torna-se UG/8)

Para a venda à unidade verificar as condições na pág. 304

**PROSTYLE**

comprimento = 270 cm - embal. 20 un.

ART.	acabamento		8	10	11	12,5	15	20
<b>ALUMÍNIO</b>								
UG/	alumínio natural		93368	93370	-	93372	93377	-
	<i>euro/m</i>				-			-
UA/	anodizado prata		93378	93380	-	93382	93387	-
	<i>euro/m</i>				-			-
comprimento = 270 cm - embal. com 10 un.								
<b>AÇO INOX</b>								
UI/	aço inox polido AISI 304 DIN 1.4301		93400	93401	-	93402	93403	93404
	<i>euro/m</i>				-			
UIS/	aço inox escovado AISI 304 DIN 1.4301		93348	93350	-	93352	93360	93361
	<i>euro/m</i>				-			
<b>LATÃO</b>								
UN/	latão natural		93300	93302	93311	93304	93306	93308
	<i>euro/m</i>							
UK/	cromado		93325	93327	93312	93329	93338	93340
	<i>euro/m</i>							

artigo embalado individualmente nas caixas

**ÂNGULOS EXTERNOS E INTERNOS**

embal. com 5 un.

ART.	acabamento		8	10	11	12,5	15	20
<b>ALUMÍNIO</b>								
UG/ /EI	alumínio natural		93373	93374	-	93375	93376	-
UA/ /EI	anodizado prata		93383	93384	-	93385	93386	-
	<i>euro/un.</i>				-			-
venda à unidade não disponível								
<b>AÇO INOX</b>								
UI/ /EI	aço inox polido AISI 304 DIN 1.4301		93405	93406	-	93407	93408	93409
	<i>euro/un.</i>				-			
UIS/ /EI	aço inox escovado AISI 304 DIN 1.4301		93353	93354	-	93355	93356	93357
	<i>euro/un.</i>				-			
venda à unidade não disponível								
<b>LATÃO</b>								
UN/ /EI	latão natural		93301	93303	93341	93305	93307	93309
	<i>euro/un.</i>							
UK/ /EI	cromado		93334	93335	93342	93336	93337	93339
	<i>euro/un.</i>							
venda à unidade não disponível								

**PROSTYLE**

comprimento = 270 cm - embal. com 10 un.

ART.	acabamento		8	10	12,5
<b>AÇO INOX</b>					
LUI/	aço inox polido AISI 304 DIN 1.4301		93291	93292	93293
	<i>euro/m</i>				
LUIS/	aço inox escovado AISI 304 DIN 1.4301		93314	93315	93316
	<i>euro/m</i>				

artigo embalado individualmente nas caixas





399/T/14 latão polido

Projoint T é uma gama de perfis para a separação, proteção e decoração de pavimentos ao mesmo nível em cerâmica, mármore, granito, parquet ou outros materiais. É ideal para cobrir eventuais imperfeições provocadas pelo corte ou aplicação de pavimentos de diferentes materiais (por exemplo entre pavimento cerâmico e parquet). A sua particular forma possibilita cobrir o intervalo entre dois pavimentos diferentes com ligeiras diferenças de nível (2 a 3 mm). É ainda fácil de aplicar graças ao formato em seta da extremidade do perfil que facilita uma ligação perfeita com selantes e colas.

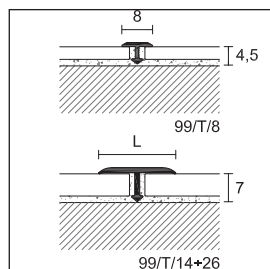

99/T/  
399/T/  
399/TC/



799/T/26 aço inox polido AISI 304 DIN 1.4301

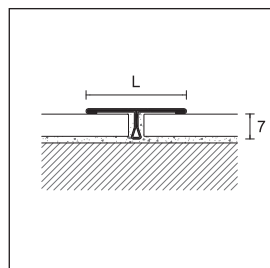







799/T/  
799/TS/  
799/TP/

Completar o código do artigo com a medida L (ex.: 99/T para L=14 torna-se 99/T/14)

 embalagem em blister venda à unidade não disponível



Para a venda à unidade verificar as condições na pág. 304

**PROJOINT T - JUNTAS DE TRANSIÇÃO**





comprimento = 270 cm - embalagem		50 un.	50 un.	30 un.	20 un.	
ART.	acabamento	8	14	20	26	
<b>ALUMÍNIO</b>						
	anodizado prata		75075	75080	63600	75082
	anodizado ouro		-	75083	75084	75085
	<i>euro/m</i>					
99/T/	anodizado titânio		-	75099	-	-
	<i>euro/m</i>		-	-	-	-
	laçado cinza antracite		-	75091	-	-
	<i>euro/m</i>		-	-	-	-
comprimento = 270 cm - embalagem		50 un.	20 un.	20 un.	20 un.	
<b>LATÃO</b>						
399/T/	polido		75070	75087	75090	75088
	<i>euro/m</i>					
	embalagem		30 un.	30 un.	-	10 un.
399/TC/	cromado		75071	75086	-	75089
	<i>euro/m</i>					

artigo embalado individualmente nas caixas

**PROJOINT T - JUNTAS DE TRANSIÇÃO**

comprimento = 90 cm - embal. com 10 un. em blister			L
ART.	acabamento		14
<b>ALUMÍNIO</b>			
	anodizado prata		20008
499/T	anodizado ouro		20010
	<i>euro/un.</i>		
<b>LATÃO</b>			
4399/T	polido		20016
	<i>euro/un.</i>		

**PROJOINT T - JUNTAS DE TRANSIÇÃO**

comprimento = 270 cm - embalagem		30 un.	20 un.	
ART.	acabamento	14	26	
<b>AÇO INOX</b>				
799/T/	aço inox polido AISI 304 DIN 1.4301		75092	75096
	<i>euro/m</i>			
799/TS/	aço inox escovado AISI 304 DIN 1.4301		75093	75097
	<i>euro/m</i>			
799/TP/	aço inox areado AISI 304 DIN 1.4301		75094	-
	<i>euro/m</i>			-
artigo embalado individualmente nas caixas				
comprimento = 90 cm - embal. com 10 un. em blister				
4799/T	aço inox polido AISI 304 DIN 1.4301		20001	-
	<i>euro/un.</i>			-
4799/TS	aço inox escovado AISI 304 DIN 1.4301		20002	-
	<i>euro/un.</i>			-



399/R/10 latão natural

Projoint R é uma gama de perfis para o fracionamento e/ou decoração de pavimentos ao mesmo nível em cerâmica, mármore, granito, parquet ou outros materiais. A espessura da parte superior suporta o polimento dos pavimentos, como a madeira, mármore, etc.

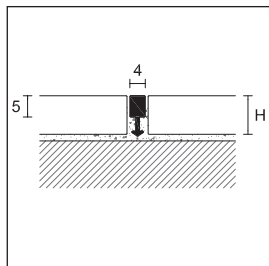

99/R/  
399/R/

**PROJOINT R - JUNTAS DE TRANSIÇÃO**

comprimento = 270 cm - embalagem 50 un.		H	
ART.	acabamento	10	14
<b>ALUMÍNIO</b>			
99/R/	alumínio natural		75006
	<i>euro/m</i>		75016
comprimento = 270 cm - embal. 20 un.		H	
<b>LATÃO</b>			
399/R/	latão natural		75007
	<i>euro/m</i>		75017
comprimento = 90 cm - embal. com 10 un.			
<b>LATÃO</b>			
4399/R/10	latão natural		20006
	<i>euro/un.</i>		-



399/M latão natural

Projoint M é ideal como junta de separação e/ou decoração na renovação entre pavimentos ao mesmo nível aplicados com cola ou argamassas. Utilizado entre materiais com diferentes espessuras ou qualidade, permite o polimento nas versões em alumínio e nas versões em latão.

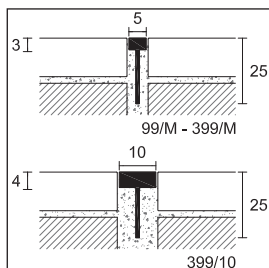

99/M  
399/M  
399/10

**PROJOINT M - JUNTAS DE TRANSIÇÃO**

comprimento = 270 cm - embalagem		50 un.	
medida		5x3x25	10x4x25
<b>ART. acabamento</b>			
<b>ALUMÍNIO</b>			
99/M	alumínio natural		75005
	<i>euro/m</i>		-
	embalagem		20 un.
			10 un.
<b>LATÃO</b>			
399/M	latão natural		74975
	<i>euro/m</i>		-
399/10	latão natural		-
	<i>euro/m</i>		74906

Completar o código do artigo com a medida H (ex.: 99/R/ para H=10 torna-se 99/R/10)

embalagem em blister venda à unidade não disponível

Para a venda à unidade verificar as condições na pág. 304

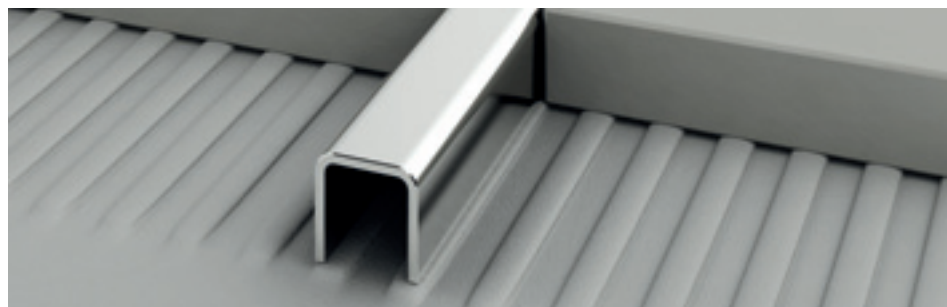

799/U/12 aço inox polido AISI 304 DIN 1.4301

São uma gama de juntas de separação em aço inox e latão, especialmente adequadas a locais de tráfego intenso. Caso seja necessário a versão 799/ pode ser aplicada e polida mesmo após o corte e aplicação do pavimento.

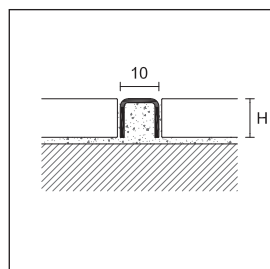

799/U/  
399/U

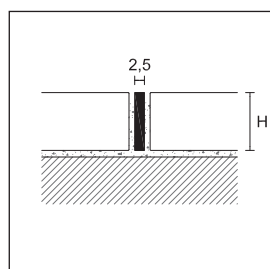

799/

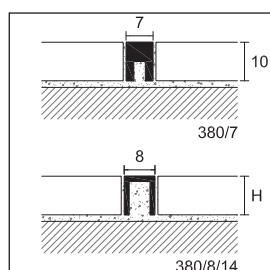
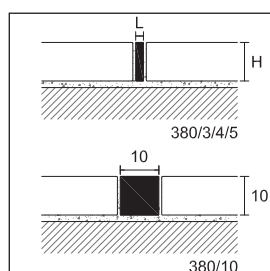

Completar o código do artigo com a medida H (ex.: 799/U/ para H=10 torna-se 799/U/10)

\* Artigos fora de produção disponíveis até ao final do stock

Para a venda à unidade verificar as condições na pág. 304

**PROJOINT U - JUNTAS DE TRANSIÇÃO**

comprimento = 270 cm - embalagem		20 un.	20 un.	20 un.	20 un.	
H		10	12,5	15	20	
<b>ART. acabamento</b>						
<b>AÇO INOX</b>						
799/U/	aço inox polido AISI 304 DIN 1.4301		75078	75072	75073	75074
<b>LATÃO</b>						
399/U	latão polido		75077	-	-	-
<i>euro/m</i>						

artigo embalado individualmente nas caixas

**PROJOINT - JUNTAS DE TRANSIÇÃO**

comprimento = 270 cm - embalagem		20 un.	20 un.	10 un.	5 un.	
H		10	15	20	40	
<b>ART. acabamento</b>						
<b>AÇO INOX</b>						
799/	aço inox AISI 304 DIN 1.4301		74966	74968 *	74970 *	74972 *
<i>euro/m</i>						

**PROJOINT - JUNTAS DE TRANSIÇÃO**

comprimento = 200 cm - embal. com 10 un.		medida LxH			
<b>ART. acabamento</b>					
<b>LATÃO</b>					
380/4	latão natural		2x15		12510 *
<i>euro/m</i>					
380/5	latão natural		2x20		12514 *
<i>euro/m</i>					
380/3	latão natural		3x10		75032
<i>euro/m</i>					
380/10	latão natural		10x10		12598 *
<i>euro/m</i>					

**PROJOINT - JUNTAS DE TRANSIÇÃO**

comprimento = 270 cm		medida LxH		embalagem	
<b>ART. acabamento</b>					
<b>LATÃO</b>					
380/7	latão natural		7x10	10	75037 *
<i>euro/m</i>					
380/8	latão natural		8x10	20	75047
<i>euro/m</i>					
380/14	latão natural		8x14	20	75067 *
<i>euro/m</i>					



30/A alumínio anodizado prata

Proclassic R é uma gama de perfis concebida especificamente como cobre juntas, para ocultar as uniões e imperfeições provocadas pelo corte ou aplicação de pavimentos de diferentes materiais (por exemplo entre pavimento cerâmico e parquet ou alcatifa). A seção curva, comparada com a versão plana, permite compensar ligeiras diferenças de nível (2 a 3 mm) entre dois pavimentos. Tem uma fixação simples devido à possibilidade de serem aplicados com cola ou parafusos.

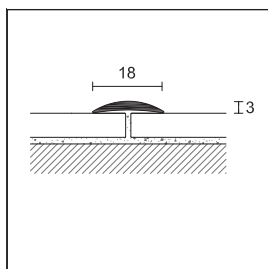

21/

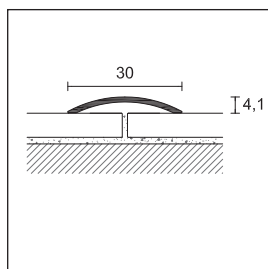

30/

**PROCLASSIC R**

comprimento = 270 cm - embal. 20 un.

ART.	acabamento		F	A
<b>ALUMÍNIO</b>				
21/	anodizado prata		71007 *	71037
	anodizado ouro		-	71047
<i>euro/m</i>				

artigo embalado individualmente nas caixas

**PROCLASSIC R**

embalagem	30 un.	10 un. em blister									
comprimento cm	270	83	93	103	166						
ART.	30/	430/									
acabamento	F	A	CV	AD	CV	AD	CV	AD	CV	AD	
<b>ALUMÍNIO</b>											
anodizado prata		71067	71097	20128	20148	20132	20152	-	20156	20140	20160
anodizado ouro		71077	71107	20129 *	20149 *	20133	20153	-	20157	20141 *	20161
anodizado bronze		71087 *	71117	-	-	20134 *	20154	-	-	-	-
<i>euro/m</i>											
<i>euro/un.</i>											
anodizado titânio		-	71098	-	-	-	-	-	-	-	-
<i>euro/m</i>											
lacado cinza antracite		-	71101	-	-	-	-	-	-	-	-
<i>euro/m</i>											

artigo embalado individualmente nas caixas

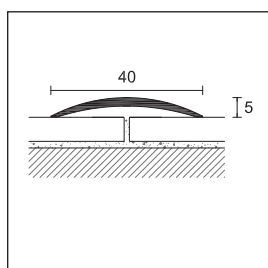
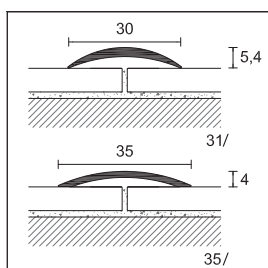

41/

**PROCLASSIC R**

comprimento = 270 cm - embal. 20 un.

ART.	31/		35/		
acabamento	F	A	F	A	
<b>ALUMÍNIO</b>					
anodizado prata		71127	71157	71387	71417
anodizado ouro		-	-	71397 *	71427 *
anodizado bronze		-	-	71407 *	71437 *
<i>euro/m</i>					

artigo embalado individualmente nas caixas

**PROCLASSIC R**

embalagem	20 un.	10 un. em blister		
comprimento cm	270	90		
ART.	41/	441/		
acabamento	F	A	AD	
<b>ALUMÍNIO</b>				
anodizado prata		71587	71617	20552
anodizado ouro		71597 *	71627	20553
anodizado bronze		-	71637	20554 *
<i>euro/m</i>				
<i>euro/un.</i>				
anodizado titânio		71588 *	71618	20555
<i>euro/m</i>				
<i>euro/un.</i>				

artigo embalado individualmente nas caixas

Completar o código do artigo com F=furado, A-AD=adesivo, CV=com parafusos (ex.: 30/ torna-se 30/F)

embalagem em blister venda à unidade não disponível

\* Artigos fora de produção disponíveis até ao final do stock

Para a venda à unidade verificar as condições na pág. 304



722/A aço inox escovado AISI 304 DIN 1.4301

Proclassic R em aço inox é particularmente indicado para aplicação em ambientes públicos e privados com tráfego intenso. O brilho do aço inox polido torna perfeita a combinação com os pavimentos e mobiliários modernos.

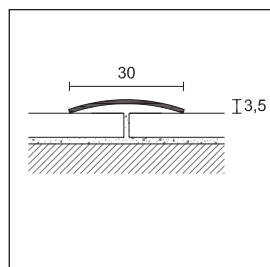

020/A latão polido

**PROCLASSIC R**

embalagem	20 un.	PRO					
comprimento cm	270	73	83	93	103	166	
<b>ART.</b>	<b>720/</b>	<b>720/</b>					
<b>acabamento</b>	<b>F A</b>	<b>F A</b>	<b>F A</b>	<b>F A</b>	<b>F A</b>	<b>F A</b>	
<b>AÇO INOX</b>							
aço inox polido AISI 430 - DIN 1.4016	71287 71297	71280 71290	71281 71291	71282 71292	- -	71284* 71294	
<b>euro/m</b>	- -	- -	- -	- -	- -	- -	
<b>euro/un.</b>	- -	- -	- -	- -	- -	- -	

		10 un. em blister					
<b>ART.</b>		<b>4720/</b>					
<b>acabamento</b>		<b>CV AD</b>	<b>CV AD</b>	<b>CV AD</b>	<b>CV AD</b>	<b>CV AD</b>	
aço inox polido AISI 430 - DIN 1.4016	- -	20287 20293	20288 20294	20289 20295	20290 20296	20291 20297	
<b>euro/un.</b>	- -	- -	- -	- -	- -	- -	
aço inox escovado AISI 430 - DIN 1.4016	- 71298	- -	- -	- -	- -	- -	
<b>euro/m</b>	- -	- -	- -	- -	- -	- -	

artigo embalado individualmente nas caixas

**PROCLASSIC R**

embalagem	20 un.	10 un. em blister					
comprimento cm	270	73	83	93	103	166	
<b>ART.</b>	<b>722/</b>	<b>4722/</b>					
<b>acabamento</b>	<b>F A</b>	<b>CV AD</b>	<b>CV AD</b>	<b>CV AD</b>	<b>CV AD</b>	<b>CV AD</b>	
<b>AÇO INOX</b>							
aço inox escovado AISI 304 - DIN 1.4301	71269 71268	- -	- -	20310* 20300	- -	- -	
<b>euro/m</b>	- -	- -	- -	- -	- -	- -	
<b>euro/un.</b>	- -	- -	- -	- -	- -	- -	

artigo embalado individualmente nas caixas

**PROCLASSIC R**

embalagem	20 un.	PRO					
comprimento cm	270	73	83	93	103	166	
<b>ART.</b>	<b>020/</b>	<b>020/</b>					
<b>acabamento</b>	<b>F A</b>	<b>F A</b>	<b>F A</b>	<b>F A</b>	<b>F A</b>	<b>F A</b>	
<b>LATÃO</b>							
polido	71187 71207	- -	71181* 71201*	71182 71202	71183* 71203	71184* 71204*	
<b>euro/m</b>	- -	- -	- -	- -	- -	- -	
<b>euro/un.</b>	- -	- -	- -	- -	- -	- -	

		10 un. em blister					
<b>ART.</b>		<b>4020/</b>					
<b>acabamento</b>		<b>CV AD</b>	<b>CV AD</b>	<b>CV AD</b>	<b>CV AD</b>	<b>CV AD</b>	
polido	- -	20207 20213	20208 20214	20209 20215	20210 20216	20211 20217	
<b>euro/un.</b>	- -	- -	- -	- -	- -	- -	

artigo embalado individualmente nas caixas

Completar o código do artigo com F=furado, A=adesivo, CV=com parafusos (ex.: 720/ furado torna-se 720/F)

embalagem em blister venda à unidade não disponível

\* Artigos fora de produção disponíveis até ao final do stock

Para a venda à unidade verificar as condições na pág. 304





726/A aço inox polido AISI 430 DIN 1.4016

Proclassic está disponível em diferentes materiais e comprimentos. As versões planas em alumínio têm um útil ranhurado antiderrapante e não fazem altura debaixo das portas. Estas versões podem ser aplicadas com cola e com parafusos.

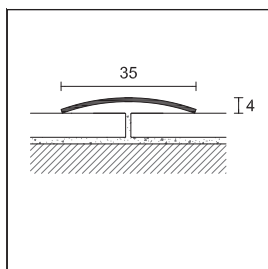

726/

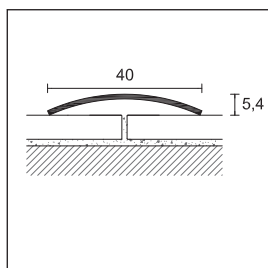

729/

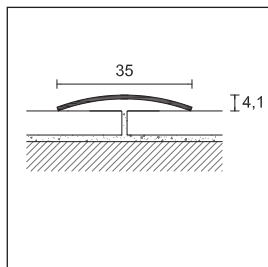

026/





Completar o código do artigo com F=furado, A-AD=adesivo, CV=com parafusos (ex.: 726/ furado torna-se 726/F)

 embalagem em blister venda à unidade não disponível

\* Artigos fora de produção disponíveis até ao final do stock



Para a venda à unidade verificar as condições na pág. 304

**PROCLASSIC R**

embalagem	20 un.	PRO					
comprimento	270	83	93	166			
ART.	726/	726/					
acabamento	F A	F A	F A	F A	F A	F A	
<b>AÇO INOX</b>							
aço inox polido AISI 430 - DIN 1.4016	 71507 71517	-	-	71502	71512	-	-
euro/m		-	-	-	-	-	-
euro/un.		-	-	-	-	-	-
		10 un. em blister 					
ART.		4726/					
acabamento		CV	AD	CV	AD	CV	AD
aço inox polido AISI 430 - DIN 1.4016	 - -	-	26016	26010	26017	-	26019
euro/un.		-	-	-	-	-	-
aço inox escovado AISI 430 - DIN 1.4016	 - 71518	-	-	-	-	-	-
euro/m		-	-	-	-	-	-

artigo embalado individualmente nas caixas



**PROCLASSIC R**

embalagem	20 un.	5 un. em blister 	
comprimento	270	93	
ART.	729/	4729/	
acabamento	F A	CV	AD
<b>AÇO INOX</b>			
aço inox polido AISI 430 - DIN 1.4016	 71667	71677	40214 40220
euro/m		-	-
euro/un.		-	-
aço inox escovado AISI 430 - DIN 1.4016	 -	71678	-
euro/m		-	-

artigo embalado individualmente nas caixas

**PROCLASSIC R**

embal. com	20 un.	PRO	
espessura =10/10 - comprimento cm	270	93	
ART.	026/	026/	
acabamento	F A	F	A
<b>LATÃO</b>			
polido	 71447	71457	71442* 71452*
euro/m		-	-
euro/un.		-	-

		10 un. em blister 	
ART.		4026/	
acabamento		CV	AD
polido		20409	20415
euro/un.			

artigo embalado individualmente nas caixas



25/A alumínio anodizado prata



525/A latão polido

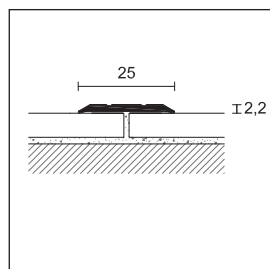

19/

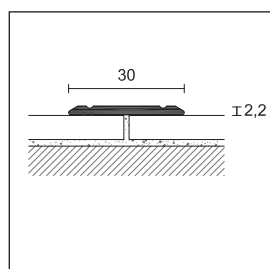

24/

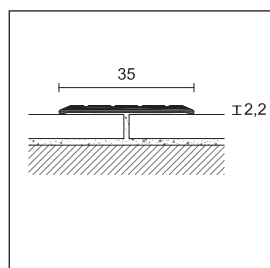

25/

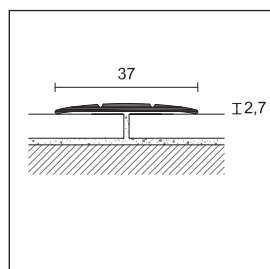

23/





Completar o código do artigo com  
F=furado, A/AD=adesivo, CV=com parafusos  
(ex.: 19/ furado torna-se 19/F)

 embalagem em blister venda à unidade não disponível

\* Artigos fora de produção disponíveis até ao final do stock



Para a venda à unidade verificar as condições na pág. 304  
129

**PROCLASSIC F**

embalagem	30 un.	10 un. em blister 	
comprimento cm	270	93	
ART.	19/	419/	
acabamento	F	A	CV AD
<b>ALUMÍNIO</b>			
anodizado prata	 71867	71897	27074 27092
anodizado ouro	 71877	71907	27080 27099
anodizado bronze	 71887 *	71917	27086 * 27106 *
euro/m			- -
euro/un.	-	-	





artigo embalado individualmente nas caixas

**PROCLASSIC F**

embalagem	20 un.	10 un. em blister 	
comprimento cm	270	90	100
ART.	24/	424/	
acabamento	F	A	CV CV
<b>ALUMÍNIO</b>			
anodizado prata	 79067	79097	00230 00231
anodizado ouro	 79077 *	79107 *	00234 * 00235 *
euro/m			- -
euro/un.	-	-	



artigo embalado individualmente nas caixas

**PROCLASSIC F**

embalagem	20 un.	10 un. em blister 	
comprimento cm	270	93	
ART.	25/	425/	
acabamento	F	D	A CV AD
<b>ALUMÍNIO</b>			
anodizado prata	 71947	71948 71977	22533 22553
anodizado ouro	 71957	- 71987	22534 22554
anodizado bronze	 71967 *	71968 * 71997	22535 * 22555
euro/m			- -
euro/un.	-	-	

artigo embalado individualmente nas caixas

**PROCLASSIC F**

comprimento = 270 cm - embal. com 20 un.			
ART.	acabamento	F	A
<b>ALUMÍNIO</b>			
	anodizado prata	 64007	64037
23/	anodizado ouro	 64017	64047
	anodizado bronze	 64027 *	64057 *
	euro/m		

artigo embalado individualmente nas caixas

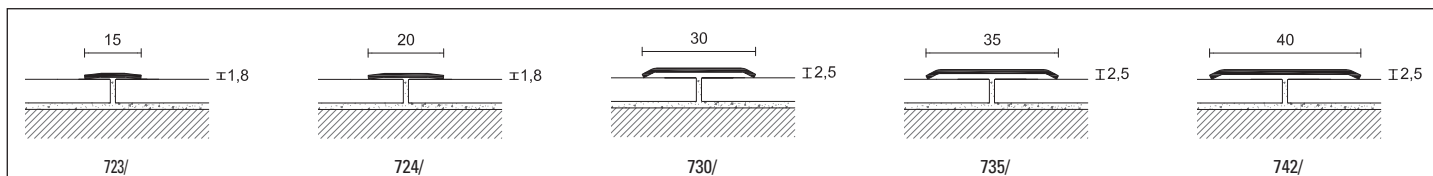

**PROCLASSIC F**

embal. com	20 un.				10 un. em blister		20 un.		10 un.				
comprimento cm	270				93		270						
medida LxH	15x1,8		20x1,8		30x2,5		30x2,5		35x2,5 40x2,5 espessura 12/10				
ART.	723/		724/		730/		4730/		735/ 742/				
acabamento	F	A	F	A	F	A	CV	AD	F	A			
<b>AÇO INOX</b>													
aço inox polido AISI 430 - DIN 1.4016		-	71717	-	71777	72107	72117	20689	20695	-	72237	72387	72397
euro/m	-	-	-	-	-	-	-	-	-	-	-	-	
euro/un.	-	-	-	-	-	-	-	-	-	-	-	-	

art. 723/ no artigo embalado individualmente nas caixas - art. 730/, 735/ e 742/ artigo embalado individualmente nas caixas

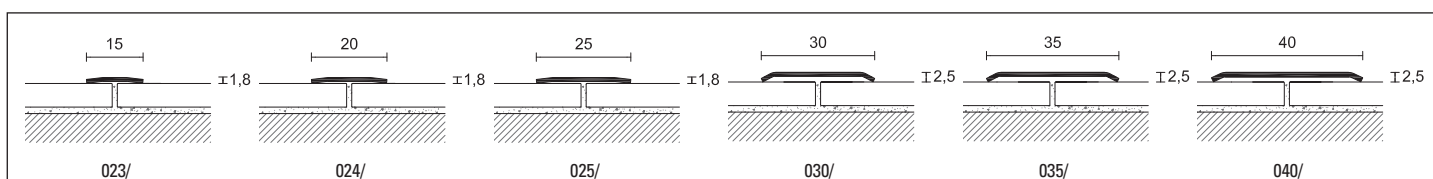

**PROCLASSIC F**

espessura 10/10 - comprimento = 270 cm - embal. 20 un.													
medida LxH	15x1,8		20x1,8		25x1,8		30x2,5		35x2,5		40x2,5		
ART.	023/		024/		025/		030/		035/		040/		
acabamento	SF	A	SF	A	F	A	F	A	F	A	F	A	
<b>LATÃO</b>													
polido		71687 *	71697	-	71757	-	71817	72047 *	72057	-	72197	72307	72317
euro/m	-	-	-	-	-	-	-	-	-	-	-	-	

art. 025/, 030/, 035/ e 040/ artigo embalado individualmente nas caixas - art. 023/, 024/ e 025/ estes artigos nao tem embalagem individual - art. 040/F e 040/A embal. com 10 un.

**PROCLASSIC F**

espessura = 10/10														
embal. com 10 un. em blister						embal. com 5 un. en blister								
comprimento cm	93				103		166		93		93		103	
medida LxH	30x2,5				35x2,5		40x2,5		35x2,5				40x2,5	
ART.	4030/				4035/		4040/		4035/				4040/	
acabamento	CV	AD	CV	AD	CV	AD	CV	AD	CV	AD	CV	AD	CV	AD
<b>LATÃO</b>														
polido		-	20615	-	20616	-	20617	20709 *	20715	20769 *	20775	-	20776	
euro/un.	-	-	-	-	-	-	-	-	-	-	-	-	-	-

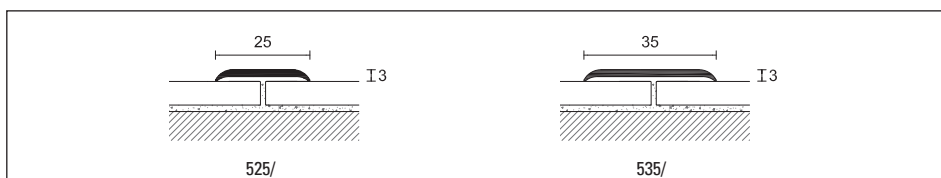

**PROCLASSIC F**

espessura = 18/10 - comprimento 270 cm - embalagem 20 unidades					
medida LxH	25x3		35x3		
ART.	525/		535/		
acabamento	F	A	F	A	
<b>LATÃO</b>					
polido		-	72477 *	72487 *	72497 *
euro/m	-	-	-	-	-

artigo embalado individualmente nas caixas

Completar o código do artigo com F=furado, A-AD=adesivo (ex.: 723/ para fixação com adesivo, torna-se 723/A)

embalagem em blister venda à unidade não disponível - \* Artigos fora de produção disponíveis até ao final do stock - Para a venda à unidade verificar as condições na pág. 304





## Perfis para pavimentos desnivelados

A gama de perfis para pavimentos desnivelados é produzida com uma seção inclinada e permite a ligação entre pavimentos com alturas diferentes. Os artigos produzidos em aço inox, latão ou alumínio são escolhidos de acordo com o ambiente em que serão aplicados.





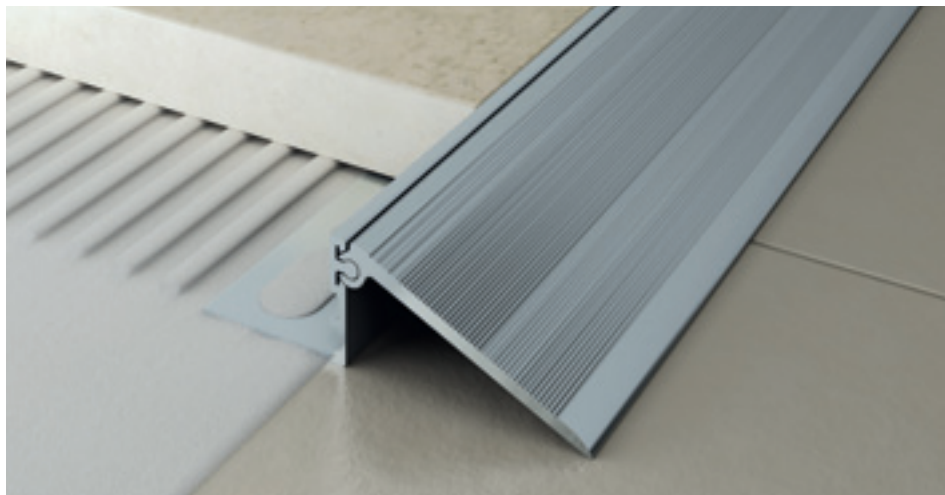

Pronivel NZS/ é uma gama de ligação entre pavimentos com alturas diferentes, composta de um perfil de suporte e duas rampas de ligação com tamanhos diferentes. Em conjunto as duas peças eliminam o ressalto entre pavimentos com alturas diferentes. O suporte articulado possibilita várias alturas e a aplicação de um novo pavimento mesmo que depois da aplicação do NZS/.

NZS/B/12 + NZS/S2 alumínio anodizado prata

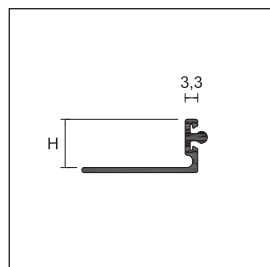

NZS/B/

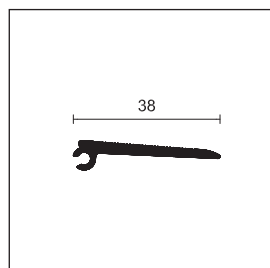

NZS/S1

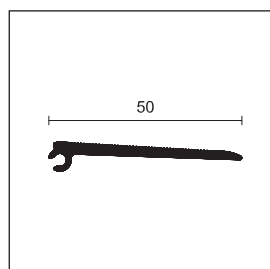

NZS/S2

**PRONIVEL N**

comprimento = 270 cm - embal. com 10 un.

		H			
ART.	acabamento	10	12,5	15	20
<b>ALUMÍNIO</b>					
NZS/B/	anodizado prata	99905	99906	99907	99908
		L			
		38		50	
NZS/S1	ligação em anodizado prata	99900			
NZS/S2	ligação em anodizado prata			99901	

euro/m

artigo embalado individualmente nas caixas

	art. NZS/S1	art. NZS/S2
	art. NZS/B/10	
	art. NZS/B/12,5	
	art. NZS/B/15	
	art. NZS/B/20	

Completar o código do artigo com a medida H (ex. NZS/B/ para H=10 torna-se NZS/B/10)

Para a venda à unidade verificar as condições na pág. 304

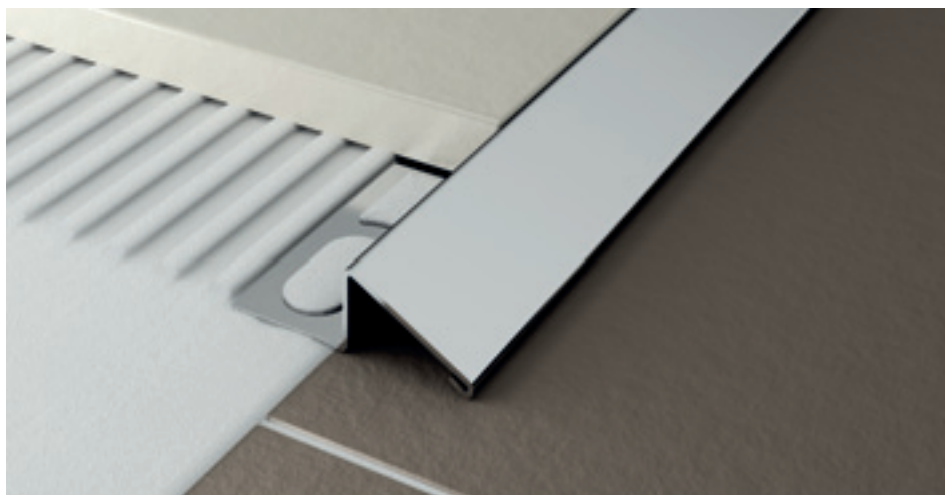

PNI/10 aço inox polido AISI 304 DIN 1.4301

Pronivel P é uma gama de perfis para aplicação em simultâneo com a instalação do pavimento, para unir alturas diferentes. As versões em aço inox e latão são adequadas para suportar fortes solicitações.

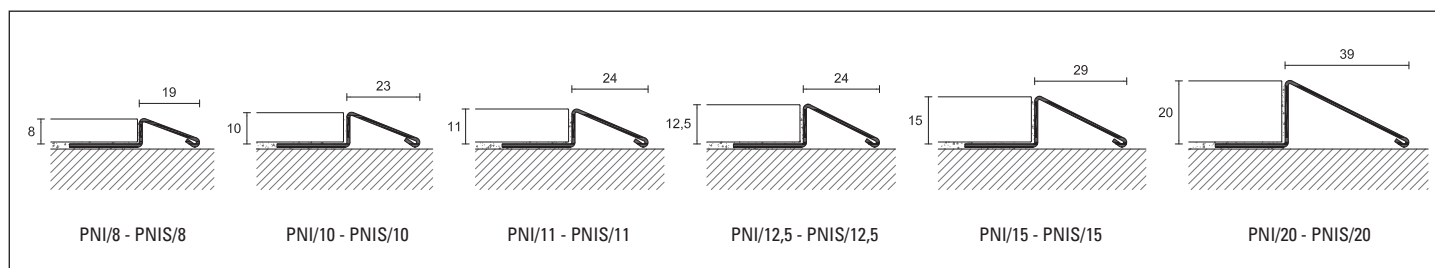
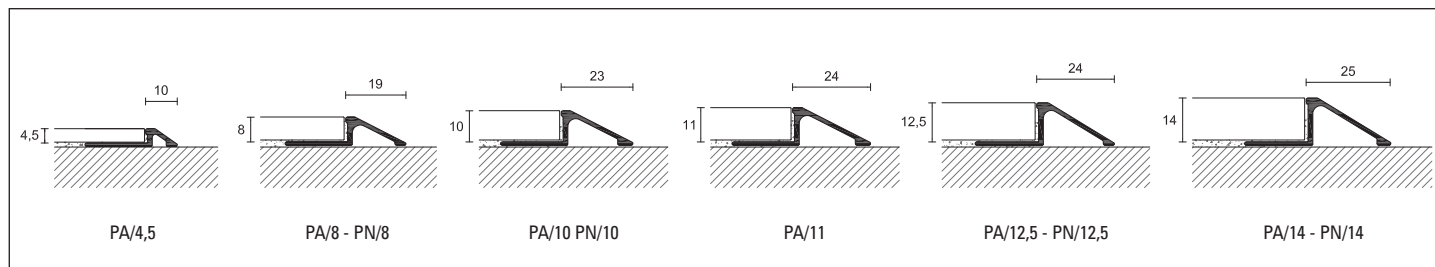

**PRONIVEL P**

comprimento = 270 cm - embal. com 10 un.

ART.	acabamento	H								
		4,5	8	10	11	12,5	14	15	20	
<b>ALUMÍNIO</b>										
PA/	anodizado prata		93175	93181	93182	93185	93183	93184	-	-
	euro/m								-	-
<b>AÇO INOX</b>										
PNI/	aço inox polido AISI 304 DIN 1.4301		-	93092	93094	93090	93096	-	93098	93100
	euro/m		-					-		
PNIS/	aço inox escovado AISI 304 DIN 1.4301		-	93093	93095	93091	93097	-	93099	93101
	euro/m		-					-		
<b>LATÃO</b>										
PN/	latão natural		-	93121	93122	-	93123	93124	-	-
	euro/m		-			-			-	-
PR/	polido		-	93151 *	93152 *	-	93153 *	93154 *	-	-
	euro/m		-			-			-	-

Completar o código do artigo com a medida H (ex.: PA/ para H=8 torna-se PA/8)

\* Artigos fora de produção disponíveis até ao final do stock

Para a venda à unidade verificar as condições na pág. 304

artigo embalado individualmente nas caixas - art. PR/ disponível com o comprimento de 90 cm - adicional por corte 0,39 euro/un.



45/SF alumínio anodizado prata

Pronivel L é um perfil adequado para a ligação de pavimentos com alturas diferentes. Aplicado com o pavimento já colocado, é fixo ao pavimento com cola.

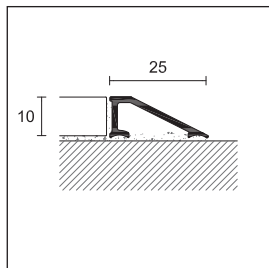

45/  
345/

**PRONIVEL L**

comprimento = 270 cm - caixa 20 un.

**H**

**ART. acabamento**

**10**

**SF**

**A**

**ALUMÍNIO**

45/ anodizado prata  
*euro/m*



73550

73552

comprimento = 270 cm - embal. com 10 un.

**H**

**LATÃO**

**10**

345/ polido  
*euro/m*



73553

73554 \*

artigo embalado individualmente nas caixas



PBA/10 alumínio anodizado prata

Pronivel PB é um perfil de transição entre dois pavimentos sujeitos a tráfego intenso. A inclinação moderada facilita a passagem de carrinhos e cadeiras de rodas.

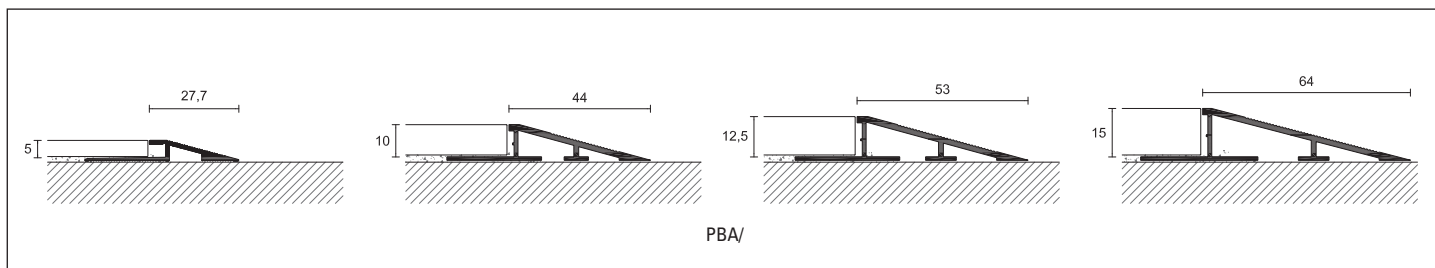

**PRONIVEL PB**

comprimento = 270 cm - embal. com 10 un.

**H**

**ART. acabamento**

**5**

**10**

**12,5**

**15**

**ALUMÍNIO**

PBA/ anodizado prata  
*euro/m*



93204

93206

93208

93210

artigo embalado individualmente nas caixas

Completar o código do artigo com SF=sem furos, A=adesivo, (ex.: 45/ adesivo torna-se 45/A)

Completar o código do artigo com a medida H (ex.: PBA/ para H=10 torna-se PBA/10)

\* Artigos fora de produção disponíveis até ao final do stock

Para a venda à unidade verificar as condições na pág. 304



SWP/15 carvalh + alumínio

Pronivel Wood é uma gama de perfis terminais em carvalho natural, que permite a eliminação do degrau entre pavimentos com níveis diferentes. Também é adequado na aplicação de um parquet sobre um pavimento já existente, possibilitando a pintura da zona em madeira na velatura preferida.

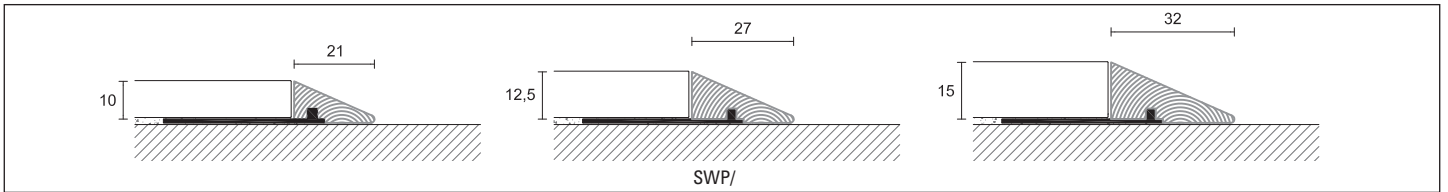

**PRONIVEL WOOD**

comprimento = 270 cm - embal. com 10 un.

ART.	acabamento		H		
			10	12,5	15
<b>CARVALH + ALUMÍNIO</b>					
SWP/	carvalho + alumínio		90550	90554	90558

euro/m

artigo embalado individualmente nas caixas



MIN/10 aço inox polido AISI 304 DIN 1.4301

Pronivel M é uma gama de perfis concebida para unir durante a instalação, pavimentos com alturas diferentes. A seção especial é adequada para ligação com pavimentos em alcatifa ou LVT.

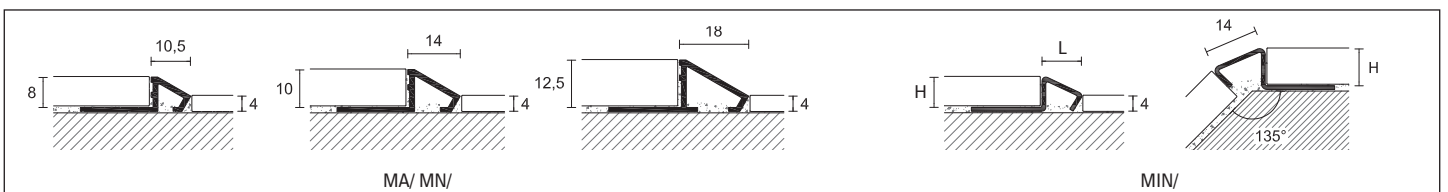

**PRONIVEL M**

comprimento = 270 cm - embal. com 10 un.

ART.	acabamento		H		
			8	10	12,5
<b>ALUMÍNIO</b>					
MA/	anodizado prata		93010	93012	93014
<b>AÇO INOX</b>					
MIN/	aço inox polido AISI 304 DIN 1.4301		93023	93024	-
<b>LATÃO</b>					
MN/	latão natural		92890 *	92892 *	92894 *

euro/m

artigo embalado individualmente nas caixas

Completar o código do artigo com a medida H (ex.: SWP/ para H=10 torna-se SWP/10)

\* Artigos fora de produção disponíveis até ao final do stock

Para a venda à unidade verificar as condições na pág. 304



61/A alumínio anodizado prata

Prolevel 61/ e 358/ são uma gama de perfis para aplicação após a montagem do pavimento, permitindo compensar diferenças de altura entre 6,5 e 13 mm.

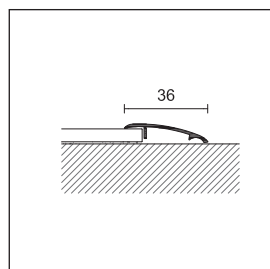

61/  
358/

**PROLEVEL HIGH**

embalagem	20 un.	10 un. em blister	
comprimento cm	270	90	
ART.	61/	461/	
acabamento	A	AD	
<b>ALUMÍNIO</b>			
anodizado prata	73437	21200	
anodizado ouro	73447 *	21201 *	
euro/m		-	
euro/un.	-		
embalagem	10 un.	5 un. em blister	
ART.	358/	4358/	
acabamento	A	AD	
<b>LATÃO</b>			
polido	73467 *	22470 *	
euro/m		-	
euro/un.	-		

art. 61/ e 358/ artigo embalado individualmente nas caixas

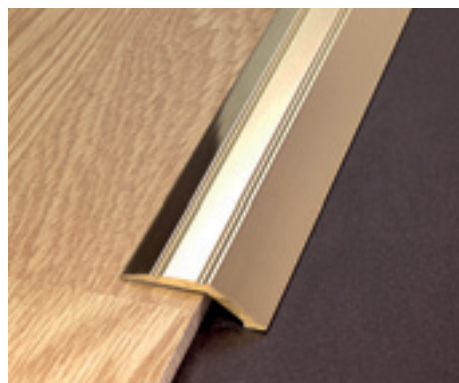

355/A latão polido

Prolevel 55/ e 355/ são uma gama de perfis em alumínio e latão, que permitem a eliminação do degrau entre dois pavimentos com um desnível de 8 mm. Também disponíveis em embalagem blister e com adesivo, são aplicados facilmente no âmbito da bricolage.

**PROLEVEL HIGH**

embalagem	20 un.	10 un. em blister	
comprimento cm	270	90	
ART.	55/	455/	
acabamento	F A	CV AD	
<b>ALUMÍNIO</b>			
anodizado prata	73907	73937	42312 42330
anodizado ouro	73917 *	73947	42318 * 42336
euro/m			- -
euro/un.	-	-	
embalagem	20 un.	5 un. emb. blister	
ART.	355/	4355/	
acabamento	F A	CV AD	
<b>LATÃO</b>			
polido	73507 *	73517 *	- 22464 *
euro/m			- -
euro/un.	-	-	

art. 55/ e 355/ artigo embalado individualmente nas caixas

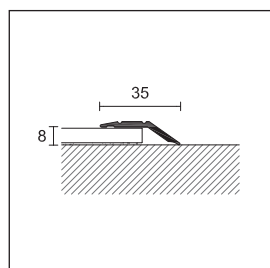

55/  
355/

Completar o código do artigo com F=furado, A-AD=adesivo, CV=com parafusos (ex.: 61/ adesivo torna-se 61/A)

embalagem blister venda à unidade não disponível - \* Artigos fora de produção disponíveis até ao final do stock - Para a venda à unidade verificar as condições na pág. 304





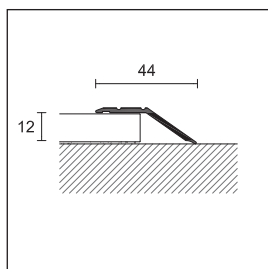

57/A alumínio anodizado prata

Prolevel 57/ são uma gama de perfis em alumínio e latão que permitem a eliminação do degrau entre dois pavimentos com um desnível de 12 mm. Também disponíveis em embalagem blister e com adesivo, são aplicados facilmente no âmbito da bricolage.



57/

**PROLEVEL HIGH**

embalagem	20 un.	10 un. emb. blister 		
comprimento cm	270	90		
ART.	57/	457/		
acabamento	F	A	CV	AD
<b>ALUMÍNIO</b>				
anodizado prata	 73967	73997	42352	42370
anodizado ouro	 -	74007	42358 *	42376
euro/m			-	-
euro/un.	-	-		

art. 57/ artigo embalado individualmente nas caixas

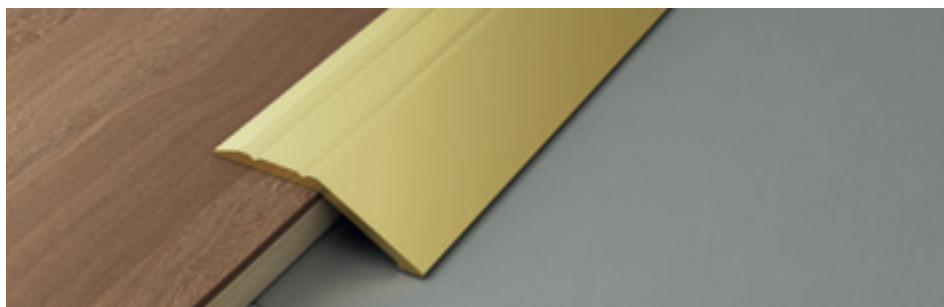

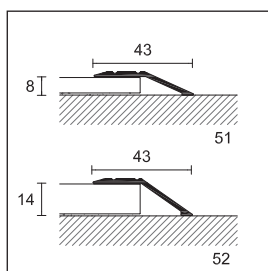

51/A alumínio anodizado ouro

Prolevel 51/ e 52/ são uma gama de perfis em alumínio que permitem a eliminação do degrau entre dois pavimentos com um desnível entre 8 e 14 mm. Podem ser aplicados após a montagem do pavimento, utilizando parafusos ou adesivo.



**PROLEVEL HIGH**

comprimento = 270 cm - embal. 20 un.				
ART.	51/		52/	
acabamento	F	A	F	A
<b>ALUMÍNIO</b>				
anodizado prata	 74022	74026	74050	74056
anodizado ouro	 74023 *	74027 *	74051 *	74057 *
euro/m				

artigo embalado individualmente nas caixas

Completar o código do artigo com F=furado, A=adesivo, CV=com parafusos (ex.: 57/ furado torna-se 57/F)

 embalagem blister venda à unidade não disponível - \* Artigos fora de produção disponíveis até ao final do stock - Para a venda à unidade verificar as condições na pág. 304



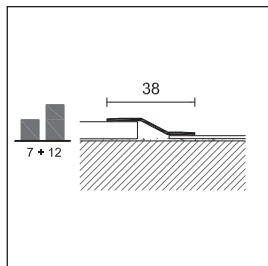

711/A aço inox polido AISI 430 - DIN 1.4016

Prolevel 711/ e 311/ são uma gama de perfis autoadesivos em aço inox e latão polido, para aplicação após a montagem do pavimento, que permitem a eliminação do degrau entre dois pavimentos com um desnível entre 7 e 12 mm. Também disponíveis em embalagem blister e com adesivo, são aplicados facilmente no âmbito da bricolage.



711/  
311/

**PROLEVEL HIGH**

embalagem	20 un.	10 un. emb. blister 			
comprimento cm	270	83	93	103	166
ART.	711/	4711/			
acabamento	A	AD	AD	AD	AD
<b>AÇO INOX</b>					
aço inox polido AISI 430 - DIN 1.4016	 73627	40431	40432	-	40434
euro/m	-	-	-	-	-
euro/un.	-	-	-	-	-
aço inox escovado AISI 430 - DIN 1.4016	 73628	-	-	-	-
euro/m	-	-	-	-	-

ART.	311/	4311/			
acabamento	A	AD	AD	AD	AD
<b>LATÃO</b>					
polido	 73607	22655	22656	22657	22658
euro/m	-	-	-	-	-
euro/un.	-	-	-	-	-

art. 711/ e 311/ artigo embalado individualmente nas caixas



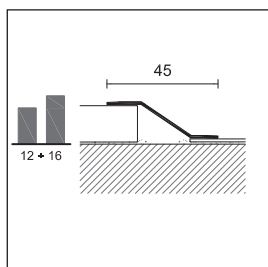

312/A latão polido

Prolevel 712/ e 312/ são uma gama de perfis autoadesivos em aço inox e latão polido, para aplicação após a montagem do pavimento, que permitem a eliminação do degrau entre dois pavimentos com um desnível entre 12 e 16 mm. Também disponíveis em embalagem blister e com adesivo, são aplicados facilmente no âmbito da bricolage.



712/  
312/

**PROLEVEL HIGH**

embalagem	10 un.	5 un. emb. blister 	
comprimento cm	270	90	
ART.	712/	4712/	
acabamento	A	AD	
<b>AÇO INOX</b>			
aço inox polido AISI 430 - DIN 1.4016	 73637	40898	
euro/m	-	-	
euro/un.	-	-	
ART.	312/	4312/	
acabamento	A	AD	
<b>LATÃO</b>			
polido	 73617	40868	
euro/m	-	-	
euro/un.	-	-	

art. 712/ e 312/ artigo embalado individualmente nas caixas

Completar o código do artigo com A - AD=adesivo (ex.: 711/ adesivo torna-se 711/A) -  embalagem em blister venda à unidade não disponível  
Para a venda à unidade verificar as condições na pág. 304



734/A aço inox polido AISI 430 DIN 1.4016

Prolevel 034 e 734/ são uma gama de perfis com dimensões reduzidas, em aço inox e latão, para aplicação após a montagem de pavimentos com um desnível de 10 mm.

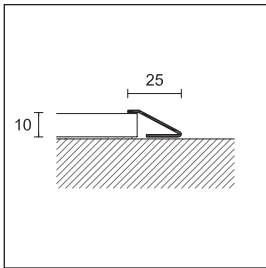

734/A  
034/A

**PROLEVEL HIGH**

comprimento = 270 cm - embalagem 15 un.

**ART. acabamento**

**H**

**10**

**AÇO INOX**

**734/A** aço inox polido  
AISI 430 DIN 1.4016  
euro/m



73737

**LATÃO**

**034/A** polido  
euro/m



73667

artigo embalado individualmente nas caixas



032/SF/10 latão polido

Prolevel 732/ e 032/ são uma gama de perfis terminais, para proteção do perímetro dos pavimentos. Disponíveis em aço inox e latão, podem também ser utilizados como topos de degrau.

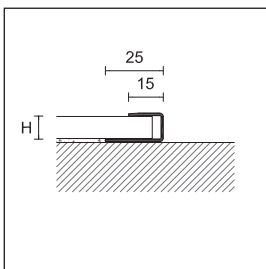

732/SF/  
032/SF/

**PROLEVEL HIGH**

comprimento = 270 cm - embalagem 15 un.

**ART. acabamento**

**10**

**H**

**12,5**

**15**

**AÇO INOX**

**732/SF/** aço inox polido  
AISI 430 DIN 1.4016  
euro/m



74217

74227

74237

**LATÃO**

**032/SF/** polido  
euro/m



74147 \*

-

-

-

-

artigo embalado individualmente nas caixas

Completar o código do artigo com a medida H (ex.: 732/SF/ para H=10 torna-se 732/SF/10)

\* Artigos fora de produção disponíveis até ao final do stock

Para a venda à unidade verificar as condições na pág. 304

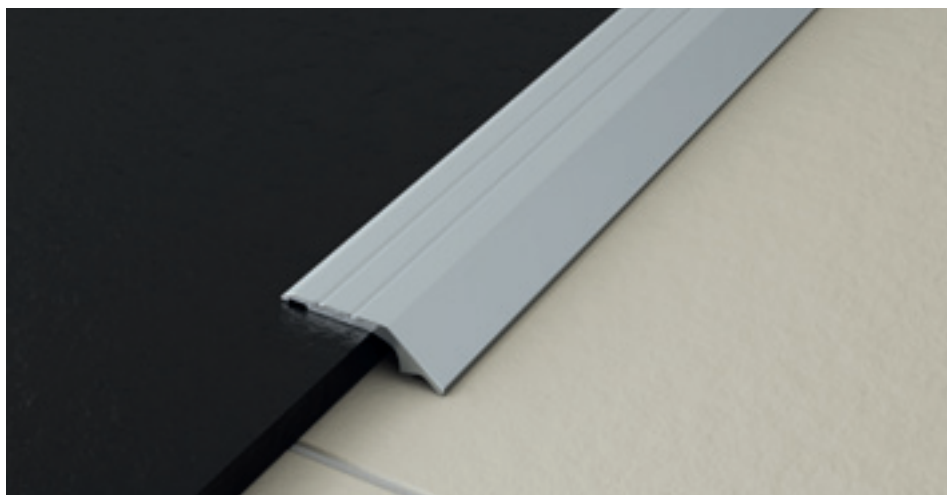

6/A alumínio anodizado prata

Prolevel 6/ 7/ e 305/ são uma gama de perfis de transição em alumínio e latão para pavimentos com pequenas espessuras, já aplicados. Também disponíveis em embalagem blister, com adesivo ou com parafusos, são aplicados facilmente no âmbito da bricolage.

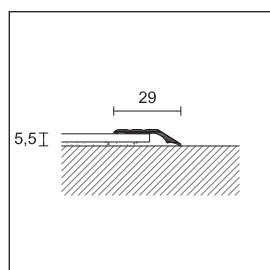

6/

**PROLEVEL MEDIUM**

embalagem	30 un.		10 un. emb. blister			
comprimento cm	270		93	166		
ART.	6/		46/			
acabamento	F	A	CV	AD	CV	AD
<b>ALUMÍNIO</b>						
anodizado prata		72727 72757	20932	20952	20940	20960
anodizado ouro		72737 72767	20933	20953	-	-
anodizado bronze		72747* 72777	-	-	-	-
euro/m			-	-	-	-
euro/un.			-	-	-	-

art. 6/ artigo embalado individualmente nas caixas

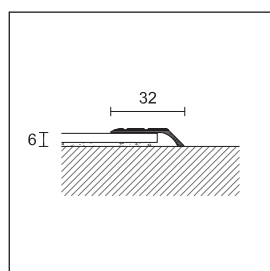

7/

**PROLEVEL MEDIUM**

embalagem	30 un.					
comprimento cm	270					
ART.	7/					
acabamento	F					
<b>ALUMÍNIO</b>						
anodizado prata						79007
anodizado ouro						79017*
euro/m						
euro/un.						

art. 7/ artigo embalado individualmente nas caixas

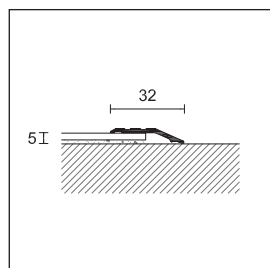

305/

**PROLEVEL MEDIUM**

embalagem	10 un.		10 un. emb. blister					
comprimento cm	270		93	103		166		
ART.	305/		4305/					
acabamento	F	A	CV	AD	CV	AD	CV	AD
<b>LATÃO</b>								
polido		72787 72797	21009	21015	21010	21016	21011*	21017*
euro/m			-	-	-	-	-	-
euro/un.			-	-	-	-	-	-

art. 305/ artigo embalado individualmente nas caixas

Completar o código do artigo com F=furado, A=adesivo, CV=com parafusos (ex.: 6/ furado torna-se 6/F)

embalagem em blister venda à unidade não disponível

\* Artigos fora de produção disponíveis até ao final do stock

Para a venda à unidade verificar as condições na pág. 304



700/A aço inox polido AISI 430 DIN 1.4016

Prolevel 700/ 300/ e 10/ são uma gama de perfis de transição para pavimentos com pequenas espessuras, já aplicados. Também disponíveis com diferentes comprimentos e em embalagem blister, com adesivo ou com parafusos, são aplicados facilmente no âmbito da bricolage.

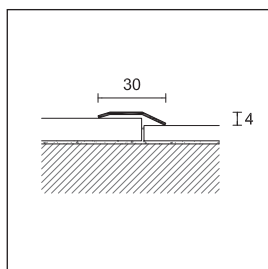

700/  
300/

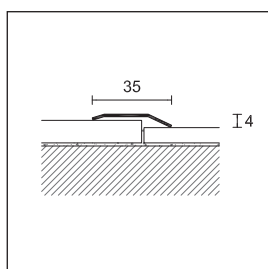

701/

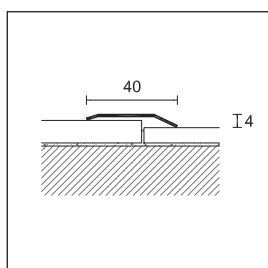

702/

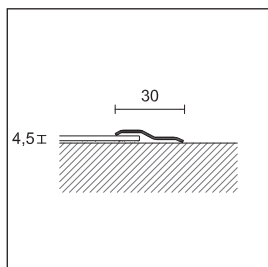

10/  
710/  
310/

Completar o código do artigo com F=furado, A-AD=adesivo, CV=com parafusos (ex.: 700/furado torna-se 700/F)

 embalagem em blister venda à unidade não disponível

Para a venda à unidade verificar as condições na pág. 304

**PROLEVEL MEDIUM**

embalagem	20 un.		10 un. blister	20 un.	
comprimento cm	270	270	93	270	
ART.	700/	701/	4701/	702/	
acabamento	A	F A	AD	A	
<b>AÇO INOX</b>					
aço inox polido AISI 430 DIN 1.4016	 72877	-	72957	21135	73057
euro/m	-	-	-	-	-
euro/un.	-	-	-	-	-



art. 700/ 701/ 702/ artigo embalado individualmente nas caixas

**PROLEVEL MEDIUM**

embalagem	20 un.	10 un. emb. blister
comprimento cm	270	93
ART.	300/	4300/
acabamento	A	AD
<b>LATÃO</b>		
polido	 72857	21035
euro/m	-	-
euro/un.	-	-

art. 300/ artigo embalado individualmente nas caixas

**PROLEVEL MEDIUM**

embalagem	20 un.		10 un. emb. blister	20 un.	10 un. emb. blister
comprimento cm	270		93	270	93
ART.	10/	710/	4710/	310/	4310/
acabamento	A	A	AD	A	AD
<b>ALUMÍNIO</b>					
anodizado prata	 72527	-	-	-	-
<b>AÇO INOX</b>					
aço inox polido AISI 430 DIN 1.4016	 -	72567	20886	-	-
<b>LATÃO</b>					
polido	 -	-	-	72557	20872
euro/m	-	-	-	-	-
euro/un.	-	-	-	-	-

art. 10/ 710/ 310/ artigo embalado individualmente nas caixas



# prolevel - prolock



54/A alumínio anodizado ouro

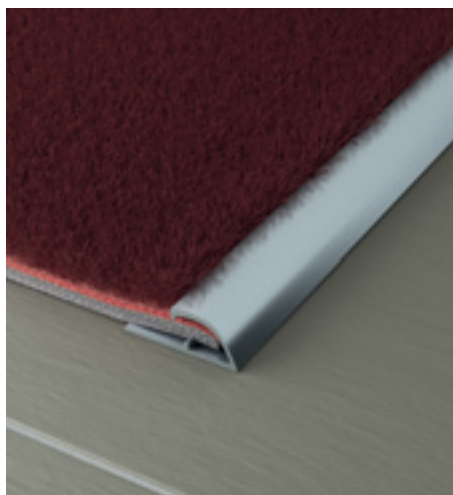

85/A alumínio anodizado prata

Prolevel Thin é um perfil de transição para pavimentos em PVC. Aplicado após a montagem do pavimento, pode proteger o seu topo, facilitando a transição para outros pavimentos.

Prolock é uma gama de perfis que pode ser sujeito a deformação plástica. É utilizado como terminal para alcatifas de vários materiais e espessuras.

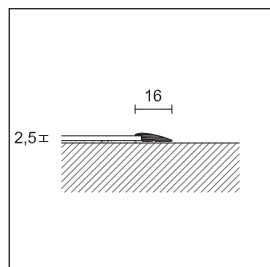

54/

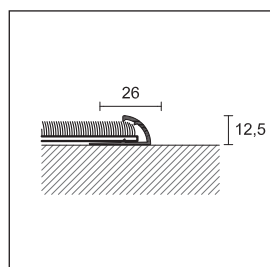

85/

## PROLEVEL THIN

comprimento = 270 cm - embal. 20 un.

ART.	acabamento	SF	A
<b>ALUMÍNIO</b>			
54/	anodizado prata	72587	72617
	anodizado ouro	-	72627
<i>euro/m</i>			

artigo embalado individualmente nas caixas

## PROLOCK

embalagem	20 un.	10 un. emb. blister 	
comprimento cm	270	93	
ART.	85/	485/	
acabamento	SF	A	AD
<b>ALUMÍNIO</b>			
anodizado prata	73137	73167	21302
anodizado ouro	73147	73177	21303
anodizado bronze		73187 *	-
<i>euro/m</i>			
<i>euro/un.</i>	-	-	-

art. 85/ artigo embalado individualmente nas caixas

Completar o código do artigo com SF=sem furos, A-AD=adesivo, (ex.: 54/ furado torna-se 54/SF)

 embalagem em blister venda à unidade não disponível

\* Artigos fora de produção disponíveis até ao final do stock

Para a venda à unidade verificar as condições na pág. 304



## Juntas de dilatação e cobrejuntas

Uma gama concebida para permitir a expansão e contração a que os materiais estão sujeitos devido às vibrações e variações de temperatura. Uma ampla gama de acabamentos para resistir às diferentes solicitações a que os revestimentos são expostos.



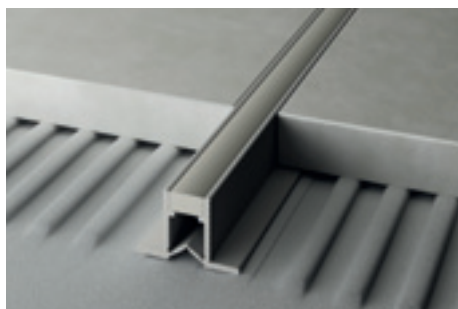

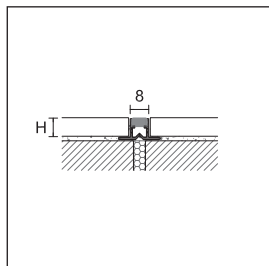

NE/10 PVC coextrudido cinza + cinza RAL 7035



NE/

Projoint NE é uma junta de dilatação em PVC coextrudido. Adequada para aplicação com colas, está disponível em três cores e quatro alturas e está preparada para grandes superfícies com tráfego pedonal. Posicionado no alinhamento das juntas estruturais na betonilha, permite absorver os esforços de compressão e expansão.

### PROJOINT DIL

comprimento = 270 cm		H				
ART.	acabamento	8	10	12,5	15	
<b>PVC COEXTRUDIDO</b>						
NE/	cinza+cinza RAL 7035		99650	99660	99670	99680
	cinza pedra+ cinza pedra RAL 7030		99653	99663	99673	99683
	branco creme+branco creme RAL 9001		99652	99662	-	-
embal. 20 un. euro/m						
embal. 100 un. euro/m						

venda à unidade não disponível



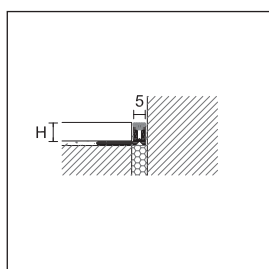

NJ/10 PVC coextrudido cinza luz RAL 7035



NJ/SA



Projoint NJ é uma junta de dilatação em PVC coextrudido com abas de aplicação laterais perfuradas. Adequada para pavimentos aplicados com colas, absorve as solicitações de tração e compressão devido à zona central elástica. Feita de PVC não tóxico e anti choque é resistente aos raios UV e pode ser aplicada no interior e no exterior. A versão SA tem a função de junta perimetral e destina-se à união entre pavimentos e revestimentos.

### PROJOINT DIL

comprimento = 270 cm - embal. 20 un.		H					
ART.	acabamento	4,5	8	10	12,5	15	
<b>PVC COEXTRUDIDO</b>							
NJ/SA	cinza luz RAL 7035		99755	99751	99761	99771	99781
	cinza pedra RAL 7030		99756	99753	99763	99773	99783
euro/m							

venda à unidade não disponível - SA = sem aba lateral

### PROJOINT DIL

comprimento = 270 cm - embal. 20 un.		H					
ART.	acabamento	4,5	8	10	12,5	15	
<b>PVC COEXTRUDIDO</b>							
NJ/	cinza luz RAL 7035		99757	99750	99760	99770	99780
	cinza pedra RAL 7030		99758	99752	99762	99772	99782
euro/m							

venda à unidade não disponível

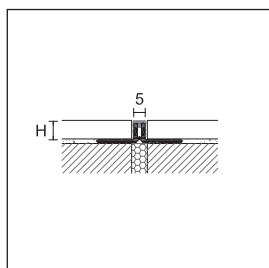

NJ/

Completar o código do artigo com a medida H (ex. NE/ para H=8 será o artigo NE/8)

Para a venda à unidade verificar as condições na pág. 304



NL/10 PVC coextrudido cinza + cinza RAL 7035

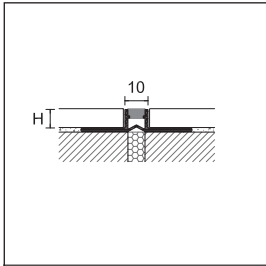

NL/

Projoint NL é uma junta de dilatação em PVC coextrudido com abas de aplicação laterais perfuradas. Adequado para pavimentos ou mármore aplicados com colas, com espessuras compreendidas entre 8 e 20 mm, absorve as solicitações de tração e compressão devido à zona central elástica. Está preparado para zonas de tráfego pedestre e trânsito ligeiro (viaturas e porta-paletes). Produzido em PVC não tóxico e anti choque, resistente aos raios UV, pode ser utilizado no interior e no exterior.

**PROJOINT DIL**

comprimento = 270 cm - embal. 20 un.		H					
ART.	acabamento	8	10	12,5	15	20	
<b>PVC COEXTRUDIDO</b>							
NL/	cinza+cinza RAL 7035		99700	99710	99720	-	-
	cinza pedra+ cinza pedra RAL 7030		99704	99714	99724	99734	99744
	branco+branco		99702	99712	99722	-	-
	preto+preto RAL 9005		99703	99713	99723	-	-
<b>euro/m</b>							

venda à unidade não disponível

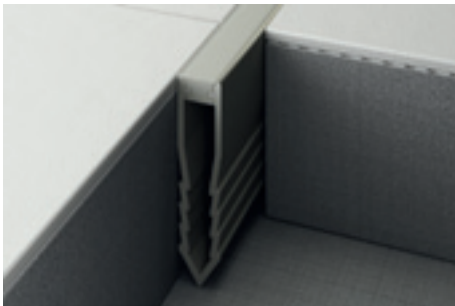

NF/45 PVC coextrudido cinza + cinza RAL 7035

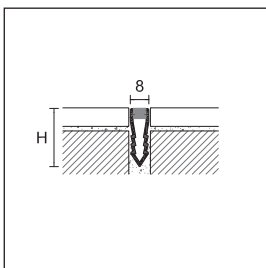

NF/

Projoint NF é uma junta de dilatação em PVC coextrudido para aplicação na betonilha. Disponível em três cores e três alturas, destina-se ao fracionamento de grandes superfícies com tráfego pedonal. Permite a absorção das solicitações de tração e compressão.

**PROJOINT DIL**

comprimento = 270 cm		H			
ART.	acabamento	25	35	45	
<b>PVC COEXTRUDIDO</b>					
NF/	cinza+cinza RAL 7035		99800	99810	99820
	cinza pedra+ cinza pedra RAL 7030		99803	99813	99823
	branco creme+branco creme RAL 9001		99802	99812	-
<b>embal. 20 un.</b>					
<b>euro/m</b>					
<b>embal. 40 un.</b>					
<b>euro/m</b>					
<b>embal. 50 un.</b>					
<b>euro/m</b>					
<b>embal. 50 un.</b>					
<b>euro/m</b>					

venda à unidade não disponível



NAN/10 alumínio natural + borracha cinza pedra

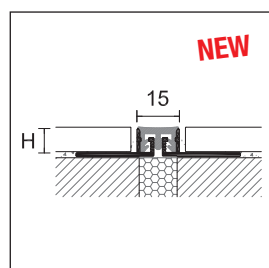

NAN/

Projoint DIL NAN é uma nova junta de dilatação em alumínio, com inserção em resina elástica vinílica, que se pode substituir. Tem uma reduzida secção com 15 mm sendo assim menos visível. A estrutura da junta possibilita a proteção da extremidade dos mosaicos, podendo também suportar tráfego elevado, pedestre ou de viaturas.

**PROJOINT DIL**

comprimento = 270 cm - embal. com 10 un. H

ART.	acabamento	10	12,5	15
------	------------	----	------	----

**ALUMÍNIO**

NAN/	alumínio natural + borracha cinzenta RAL 7035		99974	99975	99976
	alumínio natural + borracha cinza pedra RAL 7030		99977	99978	99979
<i>euro/m</i>					

artigo embalado individualmente nas caixas - NAN/ disponível por encomenda com borracha preta, mínimo de encomenda 100 unidades.

**BORRACHA DE SUBSTITUIÇÃO PARA NAN/**

comprimento= 270 cm - embal. com 20 un.

ART.	acabamento		
------	------------	--	--

GM/I	cinza RAL 7035		99993
	cinza pedra RAL 7030	<b>NEW</b>	99989
<i>euro/m</i>			



NPAN/10 alumínio natural + borracha cinza pedra

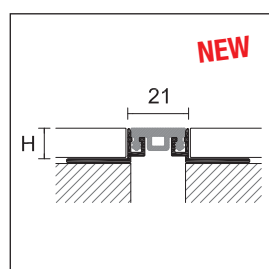

NPAN/

Projoint DIL NPAN é uma nova junta de dilatação em alumínio, com inserção em resina elástica vinílica, que se pode substituir. Tem uma reduzida secção com 21 mm sendo assim menos visível. A estrutura da junta possibilita a proteção da extremidade dos mosaicos, podendo também suportar tráfego elevado, pedestre ou de viaturas.

**PROJOINT DIL**

comprimento = 270 cm - embal. com 10 un. H

ART.	acabamento	10	12,5	15
------	------------	----	------	----

**ALUMÍNIO**

NPAN/	alumínio natural + boracha cinza pedra RAL 7030		99984	99985	99986
<i>euro/m</i>					

artigo embalado individualmente nas caixas - NPAN/ está disponível por encomenda com borracha preta, mínimo de encomenda 100 un.

**BORRACHA DE SUBSTITUIÇÃO PARA NPAN/**

comprimento= 270 cm - embal. com 20 un.

ART.	acabamento		
------	------------	--	--

<b>NEW</b> GMP/I	cinza pedra RAL 7030		99988
<i>euro/m</i>			

Completar o código do artigo com a medida H (ex. NAN/ para H=10 é o artigo NAN/10)

Para a venda à unidade verificar as condições na pág. 304





NIN/10 aço inox + borracha cinza pedra

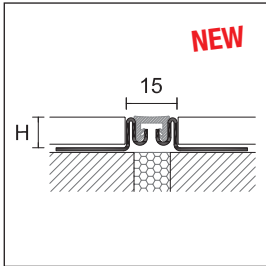

NIN/

Projoint DIL NIN é uma nova junta de dilatação em Aço inox, com inserção em resina elástica de vinil. Tem uma reduzida seção com 15 mm. A estrutura da junta possibilita a proteção da extremidade dos mosaicos, podendo também suportar esforços de tração e compressão em zonas de tráfego elevado, pedestre ou de viaturas (ex. porta-paletes, empilhadores, automóveis).

**PROJOINT DIL**

comprimento = 270 cm - embal. com 5 un.		<b>H</b>			
<b>ART.</b>	<b>acabamento</b>	<b>10</b>	<b>12,5</b>	<b>15</b>	<b>20</b>
<b>AÇO</b>					
<b>NIN/</b>	aço inox AISI 304 DIN 1.4301 + borracha cinzenta RAL 7035	99915	99916	99917	99918
	aço inox AISI 304 DIN 1.4301 + borracha cinza pedra RAL 7030	99925	99926	99927	99928
<b>euro/m</b>					

artigo embalado individualmente nas caixas - NIN/ está disponível por encomenda com borracha preta, mínimo de encomenda 100 un.

**BORRACHA DE SUBSTITUIÇÃO PARA NIN/**

comprimento= 270 cm - embal. com 20 un.					
<b>ART.</b>	<b>acabamento</b>				
<b>GM/10</b>	cinza RAL 7035			99998	
	cinza pedra RAL 7030 <b>NEW</b>			99999	
<b>euro/m</b>					



NTA/10 alumínio natural + EPDM cinza resistente ao polimento RAL 7046

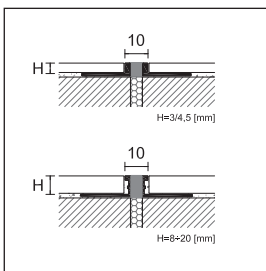

NTA/  
NTO/

Projoint NTA/NTI/NTO são juntas de dilatação para a aplicação com cola, com uma zona interior em EPDM vulcanizado. A estrutura metálica é resistente à circulação frequente de peões e veículos (empilhadores, porta paletes e automóveis).

**PROJOINT DIL**

comprimento = 270 cm - embal. com 10 un.		<b>H</b>						
<b>ART.</b>	<b>acabamento</b>	<b>3</b>	<b>4,5</b>	<b>8</b>	<b>10</b>	<b>12,5</b>	<b>15</b>	<b>20</b>
<b>ALUMÍNIO</b>								
<b>NTA/</b>	alumínio natural + EPDM cinza resistente ao polimento RAL 7046	99421	99425	99441	99445	99449	99453	99457
	alumínio natural + EPDM preto resistente ao polimento RAL 9005	99422	99426	99442	99444	99450	99454	99458
<b>NTI/</b>	alumínio natural + EPDM bahama resistente ao polimento RAL 10070	99427	99428	-	-	-	-	-
	alumínio natural + EPDM castanho resistente ao polimento RAL 10071	99429	99430	-	-	-	-	-
<b>euro/m</b>								

**PROJOINT DIL**

comprimento = 270 cm - embal. com 10 un.								
<b>ART.</b>	<b>acabamento</b>	<b>3</b>	<b>4,5</b>	<b>8</b>	<b>10</b>	<b>12,5</b>	<b>15</b>	<b>20</b>
<b>Aço</b>								
<b>NTI/</b>	aço inox AISI 304 DIN 1.4301 + EPDM cinza RAL 7046	99471	99475	99481	99485	99489	99493	99497
	aço inox AISI 304 DIN 1.4301 + EPDM preto RAL 9005	99472	99474	99482	99486	99490	-	-
<b>NTI/</b>	aço inox AISI 304 DIN 1.4301 + EPDM bahama RAL 10070	99431	99432	-	-	-	-	-
	aço inox AISI 304 DIN 1.4301 + EPDM castanho RAL 10071	99433	99434	-	-	-	-	-
<b>euro/m</b>								

**PROJOINT DIL**

comprimento = 270 cm - embal. com 10 un.		<b>H</b>						
<b>ART.</b>	<b>acabamento</b>	<b>3</b>	<b>4,5</b>	<b>8</b>	<b>10</b>	<b>12,5</b>	<b>15</b>	<b>20</b>
<b>LATÃO</b>								
<b>NTO/</b>	latão natural + EPDM cinza resistente ao polimento RAL 7046	-	-	99401	99405	99409	99413	99417
<b>euro/m</b>								

artigos NTO/15 e NTO/20 embalagem com 5 un.

Completar o código do artigo com a medida H (ex.: NIN/ para H=8 torna-se NIN/8)

Para a venda à unidade verificar as condições na pág. 304



NZA/10 alumínio natural

Projoint NZA é uma junta de dilatação em alumínio natural e anodizado prata, composta por dois perfis deslizantes e ligados entre si. Adequado para pavimentos em cerâmica sujeitos a tráfego intenso, tem uma alta resistência às cargas provocadas por uma utilização intensa, seja tráfego pedonal ou de viaturas (ex. porta-paletes, empilhadores, automóveis).

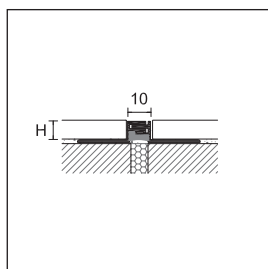

NZA/

**PROJOINT DIL**

comprimento = 270 cm - embal. 20 un.

ART.	acabamento	H				
		3	5	8	10	12,5
<b>ALUMÍNIO</b>						
NZA/	alumínio natural	-	-	99910	99912	99914
	euro/m	-	-			
NZA/	anodizado prata	99300	99320	-	-	-
	euro/m			-	-	-

artigo embalado individualmente nas caixas



NZS/10 alumínio anodizado prata



NZS/A/40 alumínio anodizado prata

Projoint NZS é uma junta de dilatação em alumínio com capacidade elevada de absorção de vibrações. Graças às duas partes interligadas, a junta pode absorver movimentos de +/- 5 mm, com abas articuladas que permitem ainda movimentos tridimensionais. A estrutura da junta protege a extremidade dos mosaicos, podendo também suportar esforços de tração e compressão em zonas de tráfego elevado, pedestre ou de viaturas. NZS está também disponível como cobre-juntas ( quando o pavimento já está aplicado), NZS / A, ou junta lateral para instalações industriais, NZS / L.

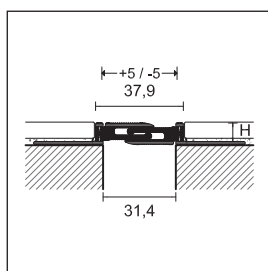

NZS/

**PROJOINT DIL**

comprimento = 270 cm - embal. com 5 un.

ART.	acabamento	H			
		10	12,5	15	20
<b>ALUMÍNIO</b>					
NZS/	anodizado prata	99880	99881	99882	99883
	euro/m				

**PROJOINT DIL**

comprimento = 270 cm - embal. com 5 un.

ART.	acabamento	H
		8
NZS/A/40	anodizado prata	99885
	euro/m	

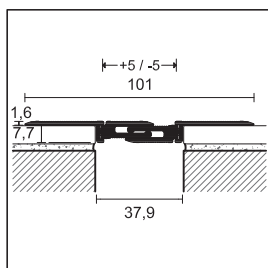

NZS/A/40

**PROJOINT DIL**

comprimento = 270 cm - embal. com 5 un.

ART.	acabamento	H			
		10	12,5	15	20
<b>ALUMÍNIO</b>					
NZS/L/	anodizado prata	99890	99891	99892	99893
	euro/m				

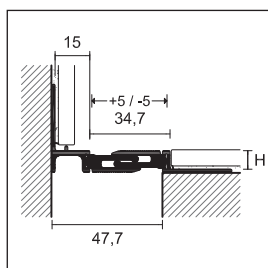

NZS/L/

Completar o código do artigo com a medida H (ex. NZA/ para H=8 é o artigo NZA/8)

Para a venda à unidade verificar as condições na pág. 304



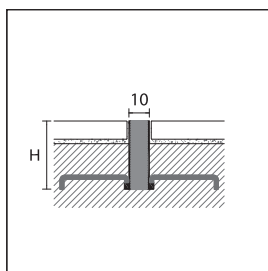

STI/40 aço inox AISI 304 DIN 1.4301 + EPDM cinza resistente ao polimento RAL 7046



STA/  
STI/  
STO/

Projoint STA/ STI/ STO/ são juntas de dilatação para fracionamento de pavimentos aplicados em betonilha, com uma zona interior em EPDM vulcanizado. A estrutura metálica é resistente à circulação frequente de peões e veículos (empilhadores, porta paletes e automoveis). São especialmente adequados para aplicação em centros comerciais e zonas de circulação de cargas.

**PROJOINT DIL**

comprimento = 250 cm - embal. com 10 un.		H		
ART.	acabamento	30	40	50
<b>ALUMÍNIO</b>				
STA/	alumínio natural + EPDM cinza resistente ao polimento RAL 7046 	99581	99585	99589
<b>AÇO INOX</b>				
STI/	aço inox AISI 304 DIN 1.4301 + EPDM cinza resistente ao polimento RAL 7046 	99621	99625	99629
<b>LATÃO</b>				
STO/	latão natural + EPDM cinza resistente ao polimento RAL 7046 	99541 *	99545 *	99549 *

Completar o código do artigo com a medida H (ex.: STA/ para H=8 torna-se STA/8)

Poderão ser produzidos por encomenda outras medidas e cores Para os art. STA/, STI/ e STO. Contactar o nosso departamento comercial.

\* Artigos fora de produção disponíveis até ao final do stock

Para a venda à unidade verificar as condições na pág. 304



PBE/30 alumínio natural + borracha preta ranhurada

Projoint DIL PBE é uma junta estrutural composta por dois perfis em alumínio natural com formato "L" e uma zona de expansão em PVC flexível que se pode substituir, disponível em preto ou cinza. Os dois perfis em forma de "L" tem uma aba perfurada para permitir a fixação mecânica com parafusos à placa.

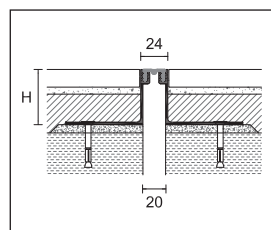

PBE/20  
borracha lisa

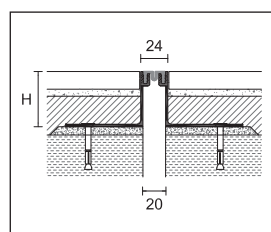

PBE/20  
borracha ranhurada

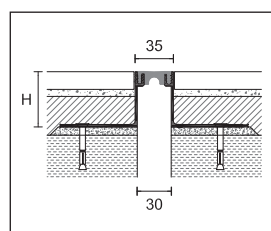

PBE/30  
borracha lisa

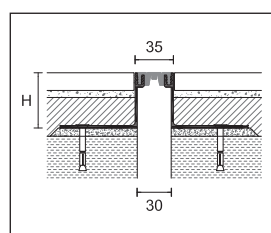

PBE/30  
borracha ranhurada

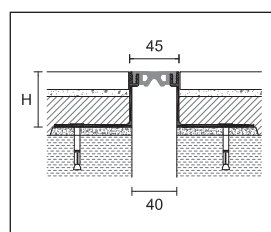

PBE/40  
borracha lisa

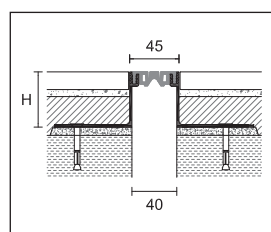

PBE/40  
borracha ranhurada

**NEW PROJOINT DIL**

comprimento = 300 cm - embal. com 5 un.		H					
ART.	acabamento	14	24	42	50	82	
<b>ALUMÍNIO</b>							
	alumínio natural + borracha cinza lisa		99321	99322	99323	99324	99325
	alumínio natural + borracha preta lisa		99326	99327	99328	99329	99330
<b>PBE/20/ euro/m</b>							
	alumínio natural + borracha cinza ranhurada		99331	99332	99333	99334	99335
	alumínio natural + borracha preta ranhurada		99336	99337	99338	99339	99340

venda à unidade não disponível - os perfis são fornecidos com os acessórios para fixação mecânica.



borracha lisa



borracha ranhurada

**NEW PROJOINT DIL**

comprimento = 300 cm - embal. com 5 un.		H					
ART.	acabamento	14	24	42	50	82	
<b>ALUMÍNIO</b>							
	alumínio natural + borracha cinza lisa		99341	99342	99343	99344	99345
	alumínio natural + borracha preta lisa		99346	99347	99348	99349	99350
<b>PBE/30/ euro/m</b>							
	alumínio natural + borracha cinza estriada		99351	99352	99353	99354	99355
	alumínio natural + borracha ranhurada preta		99356	99357	99358	99359	99360

venda à unidade não disponível - os perfis são fornecidos com os acessórios para fixação mecânica.



borracha lisa



borracha ranhurada

**NEW PROJOINT DIL**

comprimento = 300 cm - embal. com 5 un.		H					
ART.	acabamento	14	24	42	50	82	
<b>ALUMÍNIO</b>							
	alumínio natural + borracha cinza lisa		99361	99362	99363	99364	99365
	alumínio natural + borracha preta lisa		99366	99367	99368	99369	99370
<b>PBE/40/ euro/m</b>							
	alumínio natural + borracha cinza estriada		99371	99372	99373	99374	99375
	alumínio natural + borracha ranhurada preta		99376	99377	99378	99379	99380

venda à unidade não disponível - os perfis são fornecidos com os acessórios para fixação mecânica



borracha lisa



borracha ranhurada

Sugere-se a utilização da inserção em preto.



PBH/65/ alumínio natural + inserção em EPDM preto

Projoint DIL PBH e PAS são duas juntas estruturais compostas por dois perfis em alumínio natural com o formato em "L" e uma zona de expansão em EPDM que se pode substituir, disponível em preto ou cinza.

Os dois perfis em forma de "L" tem uma aba perforada para permitir a fixação mecânica com parafusos à placa. Estão preparados para suportar os movimentos estruturais de grandes edifícios.

Projoint DIL PHDE é uma junta estrutural composta por dois perfis em alumínio natural interligados e que deslizam entre si. Os dois perfis tem abas perforadas para permitir a fixação mecânica com parafusos à placa e estão preparados para suportar os movimentos estruturais de grandes edifícios.

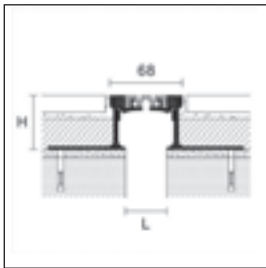

PBH/65

**PROJOINT DIL**

comprimento = 300 cm - embal. com 2 un.

		H			
ART.	acabamento	18	35	50	80
<b>ALUMÍNIO</b>		<b>L=50</b>	<b>L=40</b>	<b>L=40</b>	<b>L=40</b>
<b>NEW PBH/65/</b>	alumínio natural + inserção em EPDM cinza	99500	99501	99502	99503
	alumínio natural + inserção em EPDM preto	99504	99505	99506	99507

euro/m

venda à unidade não disponível - os perfis são fornecidos com os acessórios para fixação mecânica

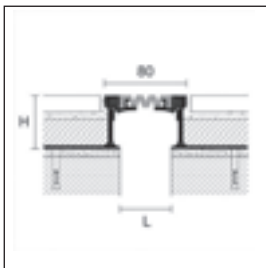

PBH/75

**PROJOINT DIL**

comprimento = 300 cm - embal. com 2 un.

		H			
ART.	acabamento	18	35	50	80
<b>ALUMÍNIO</b>		<b>L=60</b>	<b>L=50</b>	<b>L=50</b>	<b>L=50</b>
<b>NEW PBH/75/</b>	alumínio natural + inserção em EPDM cinza	99508	99509	99510	99511
	alumínio natural + inserção em EPDM preto	99512	99513	99514	99515

euro/m

venda à unidade não disponível - os perfis são fornecidos com os acessórios para fixação mecânica

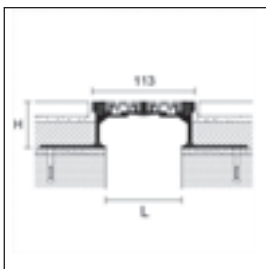

PAS/105

**PROJOINT DIL**

comprimento = 300 cm - embal. com 2 un.

		H			
ART.	acabamento	18	35	50	80
<b>ALUMÍNIO</b>		<b>L=95</b>	<b>L=85</b>	<b>L=85</b>	<b>L=85</b>
<b>NEW PAS/105/</b>	alumínio natural + inserção em EPDM cinza	99516	99517	99518	99519
	alumínio natural + inserção em EPDM preto	99520	99521	99522	99523

euro/m

venda à unidade não disponível - os perfis são fornecidos com os acessórios para fixação mecânica

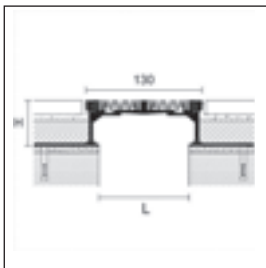

PAS/125

**PROJOINT DIL**

comprimento = 300 cm - embal. com 2 un.

		H			
ART.	acabamento	18	35	50	80
<b>ALUMÍNIO</b>		<b>L=111</b>	<b>L=100</b>	<b>L=100</b>	<b>L=100</b>
<b>NEW PAS/125/</b>	alumínio natural + inserção em EPDM cinza	99524	99525	99526	99527
	alumínio natural + inserção em EPDM preto	99528	99529	99530	99531

euro/m

venda à unidade não disponível - os perfis são fornecidos com os acessórios para fixação mecânica

Sugere-se a utilização da inserção em preto.



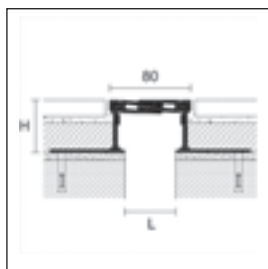

PHDE/80

**PROJOINT DIL**

comprimento = 300 cm - embal. com 2 un.

ART.	acabamento	18	35	50	80
<b>ALUMÍNIO</b>					
<b>NEW</b> PHDE/80/	alumínio natural		99590	99591	99592
	<i>euro/m</i>				99593

venda à unidade não disponível - os perfis são fornecidos com os acessórios para fixação mecânica

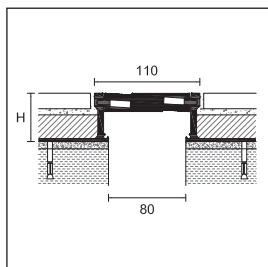

PHDE/110

**PROJOINT DIL**

comprimento = 300 cm - embal. com 2 un.

ART.	acabamento	50	80
<b>ALUMÍNIO</b>			
<b>NEW</b> PHDE/110/	alumínio natural		99594
	<i>euro/m</i>		99595

venda à unidade não disponível - os perfis são fornecidos com os acessórios para fixação mecânica

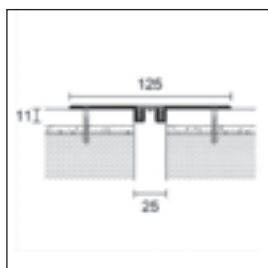

PFFE/20

**PROJOINT DIL**

comprimento = 300 cm - embal. com 5 un.

ART.	acabamento		
<b>ALUMÍNIO</b>			
<b>NEW</b> PFFE/20/	alumínio natural + borracha lisa cinza		99596
	alumínio natural + borracha lisa preta		99597
<i>euro/m</i>	alumínio natural + borracha ranhurada cinza		99598
	alumínio natural + borracha ranhurada preta		99599

venda à unidade não disponível - os perfis são fornecidos com os acessórios para fixação mecânica



borracha lisa    borracha ranhurada

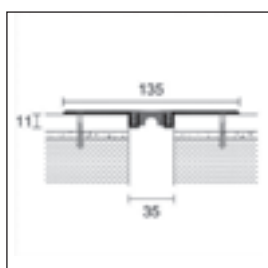

PFFE/30

**PROJOINT DIL**

comprimento = 300 cm - embal. com 5 un.

ART.	acabamento		
<b>ALUMÍNIO</b>			
<b>NEW</b> PFFE/30/	alumínio natural + borracha lisa cinza		99600
	alumínio natural + borracha lisa preta		99601
<i>euro/m</i>	alumínio natural + borracha ranhurada cinza		99602
	alumínio natural + borracha ranhurada preta		99603

venda à unidade não disponível - os perfis são fornecidos com os acessórios para fixação mecânica



borracha lisa    borracha ranhurada

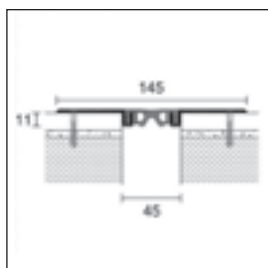

PFFE/40

**PROJOINT DIL**

comprimento = 300 cm - embal. com 5 un.

ART.	acabamento		
<b>ALUMÍNIO</b>			
<b>NEW</b> PFFE/40/	alumínio natural + borracha lisa cinza		99604
	alumínio natural + borracha lisa preta		99605
<i>euro/m</i>	alumínio natural + borracha ranhurada cinza		99606
	alumínio natural + borracha ranhurada preta		99607

venda à unidade não disponível - os perfis são fornecidos com os acessórios para fixação mecânica



borracha lisa    borracha ranhurada

Sugere-se a utilização da inserção em preto.

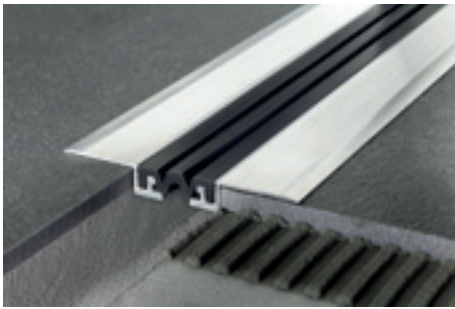

GJF/40 alumínio natural + EPDM preto RAL 9005

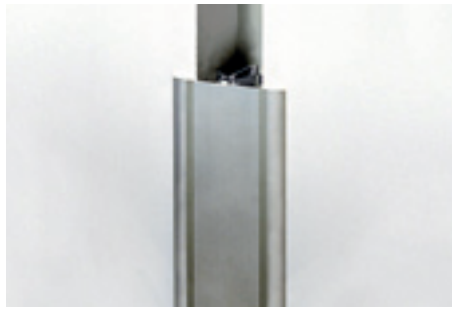

GJA/70 alumínio anodizado prata

Procover GJF/40 e GJF/50 são cobre juntas estruturais em alumínio concebidos para suportar esforços de tração e compressão transversais de grandes edifícios. Suportam tráfego pedestre e de veículos com rodas de borracha (automóveis). GJA, GWA são perfis cobre juntas planos em alumínio, adequados para cobrirem movimentos estruturais de dilatação ou compressão de duas estruturas diferentes. Também disponíveis em versão para esquinas.

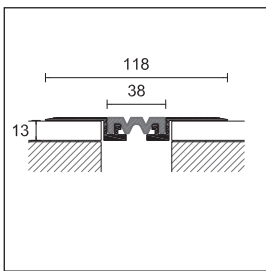

GJF/40

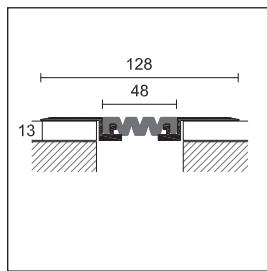

GJF/50

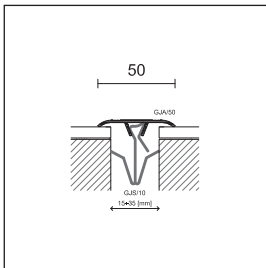

GJA/50

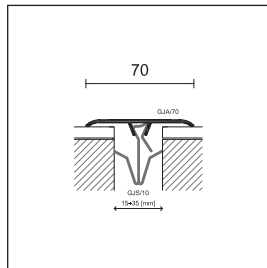

GJA/70

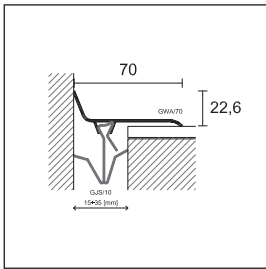

GWA/70

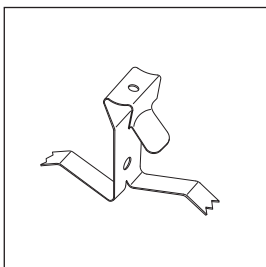

GJS/10

**PROCOVER FLEX**

comprimento = 400 cm - embal. com 5 un.		<b>L</b>	
<b>ART.</b>	<b>acabamento</b>	<b>40</b>	<b>50</b>
<b>ALUMÍNIO</b>			
<b>GJF/</b>	alumínio natural + inserção em EPDM preto RAL 9005		74490 74492
	<i>euro/m</i>		

**BORRACHA DE SUBSTITUIÇÃO**

comprimento = 400 cm		<b>L</b>	
<b>ART.</b>	<b>acabamento</b>	<b>40</b>	<b>50</b>
<b>ALUMÍNIO</b>			
<b>GM/</b>	EPDM preto RAL 9005		74491 74493
	<i>euro/m</i>		

**PROCOVER FIX**

comprimento = 300 cm - embal. com 10 un.		<b>L</b>	
<b>ART.</b>	<b>acabamento</b>	<b>50</b>	<b>70</b>
<b>ALUMÍNIO</b>			
<b>GJA/</b>	anodizado prata		74550 74610
	<i>euro/m</i>		
<b>GWA/</b>	anodizado prata		- 74552
	<i>euro/m</i>		

**CLIP DE MOLA**

de 15 a 35 mm - embal. 50 un.			
<b>AÇO INOX</b>			
<b>GJS/10</b>	aço armonico		74730
	<i>euro/un.</i>		

Completar o código do artigo com a medida L (ex.: GJF/ para L=40 torna-se GJF/40)

Para a venda à unidade verificar as condições na pág. 304

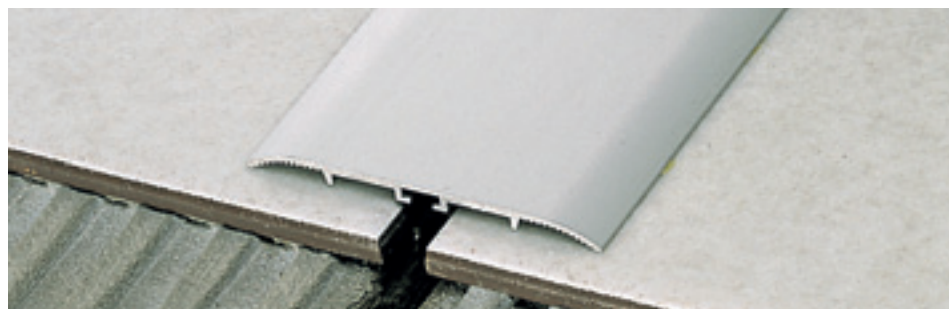

G/80/A alumínio anodizado prata

Procover G em alumínio anodizado são perfis cobre juntas adequados para assegurar continuidade em áreas de pavimentos contínuos. Estes cobre juntas estão disponíveis com autoadesivo ou podem ser aplicados com buchas e parafusos. Neste caso são furados lateralmente e fixos apenas a uma das laterais da estrutura, permitindo a movimentação livre sobre a outra.

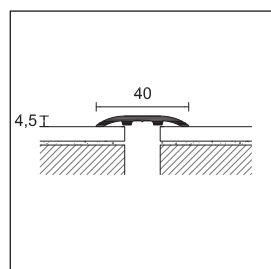

G/40/

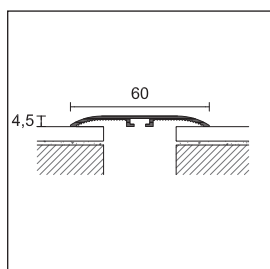

G/60/

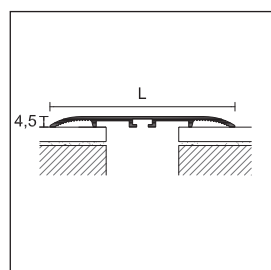

G/80/100/



GB/660/F alumínio anodizado prata

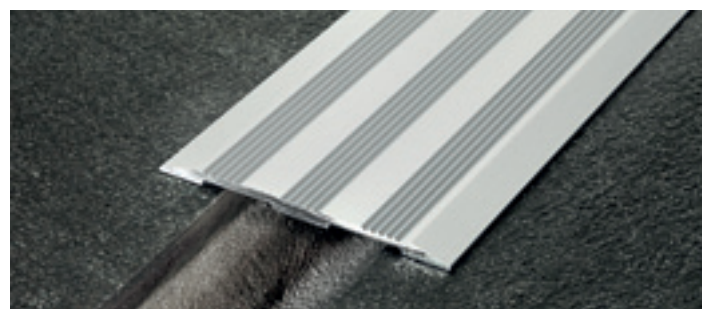

GR/80/SF alumínio anodizado prata

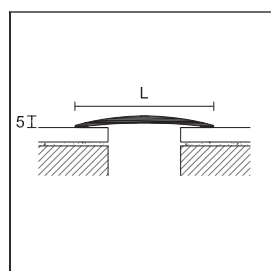

GB/660/F  
GB/880/F

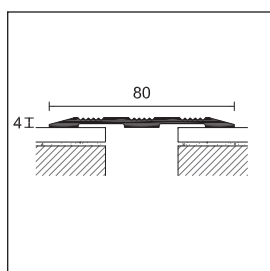

GR/80/SF

### PROCOVER

embalagem	20 un.	20 un.	6 un. em blister	20 un.	10 un.
comprimento cm	300	300	100	300	300
ART.	G/40/	G/60/	G/460/	G/80/	G/100/
acabamento	A	SF A	AD	SF A	SF A
<b>ALUMÍNIO</b>					
anodizado prata	74528	74558 74588	21982	74618 74648	74678 74708
euro/m			-		
euro/un.	-	- -		- -	- -

art. G/40, G/60, G/80, G/100 artigo embalado individualmente nas caixas

### PROCOVER

comprimento = 270 cm - embal. com 10 un.	L		L
largura	60	80	80
ART.	GB/660/	GB/880/	GR/80/
acabamento	F	F	SF
<b>ALUMÍNIO</b>			
anodizado prata	71840	71850	71855
anodizado ouro	71842 *	71852 *	-
euro/m			

artigo embalado individualmente nas caixas

Completar o código do artigo com A-AD=adesivo, SF=sem furos (ex.: G/40/ adesivo torna-se G/40/A)

embalagem blister venda à unidade não disponível

\* Artigos fora de produção disponíveis até ao final do stock

Para a venda à unidade verificar as condições na pág. 304

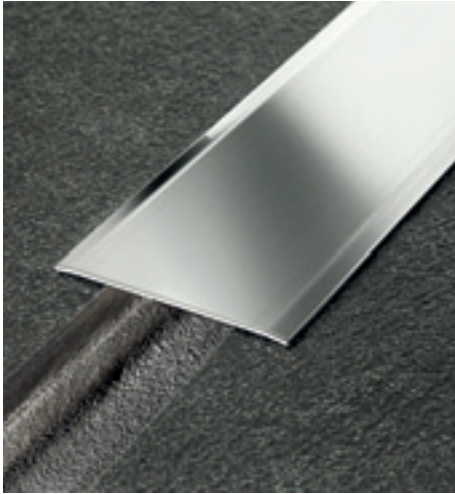

760/SF aço inox polido AISI430-DIN 1.4016

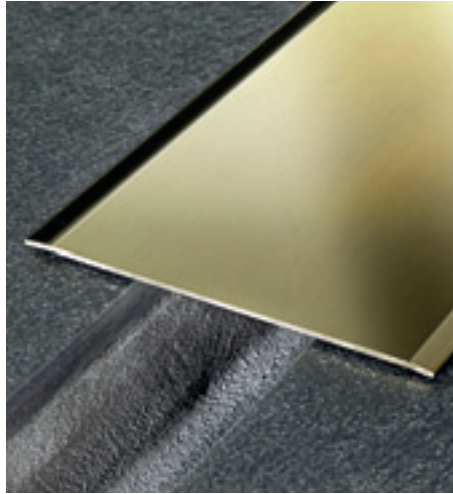

0100/A latão polido

Procover G em aço inox e latão polido são perfis cobre juntas adequados para assegurar continuidade em áreas de pavimentos contínuos. Estes cobre juntas estão disponíveis com autoadesivo ou podem ser aplicados com buchas e parafusos. Neste caso são furados lateralmente e fixos apenas a uma das laterais da estrutura, permitindo a movimentação livre sobre a outra. Nestas versões são também adequados ao tráfego de viaturas.

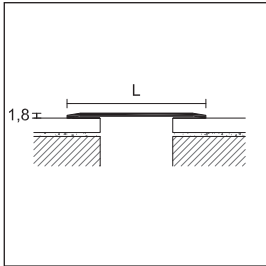

**PROCOVER**

	10 un.		6 un. em blister		10 un.		6 un. em blister		5 un.		3 un. em blister		5 un.	
embalagem	10 un.		6 un. em blister		10 un.		6 un. em blister		5 un.		3 un. em blister		5 un.	
comprimento cm	300		100		300		100		300		100		300	
largura mm	50		50		60		60		80		80		100	
espessura	12/10													
ART.	750/		4750/		760/		4760/		780/		4780/		7100/	
acabamento	SF	A	AD	SF	A	AD	SF	A	AD	SF	A	AD	SF	A
<b>AÇO INOX</b>														
aço inox polido AISI 430 - DIN 1.4016		74818	74828	22090	74838	74848	40531	74858	74868	40553	74878	74888		
euro/m				-			-			-				
euro/un.														

art. 750/, 760/, 780/, 7100/ artigo embalado individualmente nas caixas

**PROCOVER**

	10 un.		6 un. em blister		5 un.		6 un. em blister		5 un.		3 un. em blister		5 un.	
embalagem	10 un.		6 un. em blister		5 un.		6 un. em blister		5 un.		3 un. em blister		5 un.	
comprimento cm	300		100		300		100		300		100		300	
largura mm	50		50		60		60		80		80		100	
espessura	13/10													
ART.	050/		4050/		060/		4060/		080/		4080/		0100/	
acabamento	SF	A	AD	SF	A	AD	SF	A	AD	SF	A	AD	SF	A
<b>LATÃO</b>														
polido		74738	74748	22050	74758	74768	40504	74778*	74788	40512	74798	74808		
euro/m				-			-			-				
euro/un.														

art. 050/, 060/, 080/, 0100/ artigo embalado individualmente nas caixas

Completar o código do artigo com A-AD=adesivo, SF=sem furos (ex. 050/ adesivo é o artigo 050/A)

embalagem em blister venda à unidade não disponível

\* Artigos fora de produção disponíveis até ao final do stock

Para a venda à unidade verificar as condições na pág. 304







## **impermeabilização, drenagem, desacoplamento**

Uma gama de membranas de impermeabilização, desacoplamento e drenagem para a colocação de pisos cerâmicos e revestimentos em casas de banho, varandas, terraços e suportes problemáticos.





sistema WPstop

Wpstop é uma membrana impermeabilizante em polietileno, com um têxtil em polipropileno em ambos os lados, que facilita a fixação das colas, assegurando deste modo uma elevada aderência ao suporte. É especialmente adequada para a impermeabilização dos pavimentos e revestimentos cerâmicos em zonas de banho. Para a aplicação aconselha-se a utilização de uma cola para cerâmicos da classe C2, e para a união entre as telas e os acessórios recomenda-se a utilização de um selante polimerico MS (tipo PP/96).



rolos



bandas

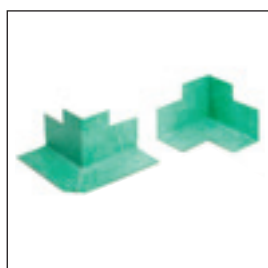

ângulos



gola

**WPSTOP**

ART.	medida	
<b>PR30</b>	rolo com largura 1 m com 30 mt de comprimento - emb. 1 rolo <i>euro/m</i>	19900
<b>PR5</b>	rolo com largura 1 m com 5 mt de comprimento - emb. 6 rolo <i>euro/m</i>	19902
<b>PB30</b>	banda com 14 cm de largura com 30 m de comprimento - emb. 1 rolo <i>euro/m</i>	19910
<b>PB5</b>	banda com 14 cm de largura com 5 m de comprimento - emb. 6 rolos <i>euro/m</i>	19912
<b>PAE</b>	ângulo externo - embal. com 10 un. <i>euro/un.</i>	19920
<b>PAI</b>	ângulo interno - embal. com 10 un. <i>euro/un.</i>	19922
<b>PF12</b>	gola cm 12x12 - emb. 10 pçs <i>euro/un.</i>	19930

venda à unidade não disponível

**ATENÇÃO**

Armazenar em local fresco e seco, evitando a exposição direta à luz solar e a fontes de calor. Consulte a ficha técnica antes da aplicação. Em caso de aplicações específicas, sugerimos que entre em contato com o nosso departamento técnico.



WPstop 3

O WPstop 3 é uma membrana de desacoplamento, impermeabilização e anti-fratura para uso interno e externo, particularmente recomendada antes da colocação de pavimentos de casas de banho, varandas, terraços e suportes problemáticos. Recomendamos o uso de uma cola C2 S1 para a aplicação das membranas e um selante à base de polímero MS (tipo PP / 96) com tiras elásticas art. PBE30 ou PBE5 para as juntas entre as membranas.



PWP30



PBE30



PP/96

**WPSTOP 3**

ART.	medida	
PWP30	rolo com 1m de largura e 30m de comprimento - embalagem com 8 rolos. <i>euro/m</i>	19940
PBE30	banda elástica com 12 cm de largura e 30m de comprimento - embalagem com 1 rolo. <i>euro/m</i>	19945
PBE5	banda elástica com 12 cm de largura e 5m de comprimento - embalagem com 5 rolos. <i>euro/m</i>	19946

PWP30 venda em rolo disponível, restantes artigos apenas embalagem completa

**ATENÇÃO**

Armazenar em local fresco e seco, evitando a exposição direta à luz solar e a fontes de calor. Consulte a ficha técnica antes da aplicação. Em caso de aplicações específicas, sugerimos que entre em contato com o nosso departamento técnico.

**ADESIVO PARA RODAPÉS À BASE DE POLÍMERO MS**

embal. com 24 un. - embalagem 290 ml

ART.	medida	
PP/96	<i>euro/un.</i>	78301

Para a venda à unidade verificar as condições na pág. 304

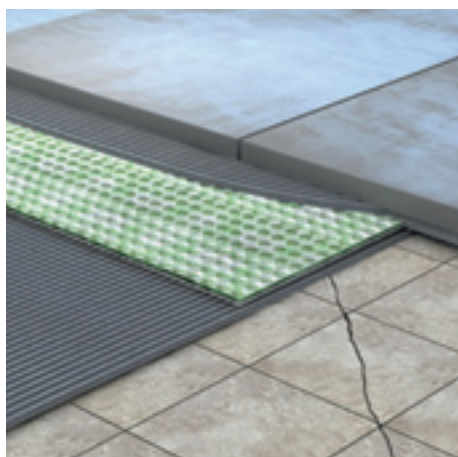

PWP30 - desolidarização

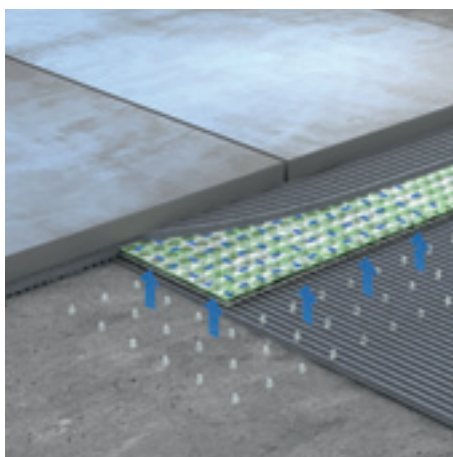

PWP30 - escoamento do vapor

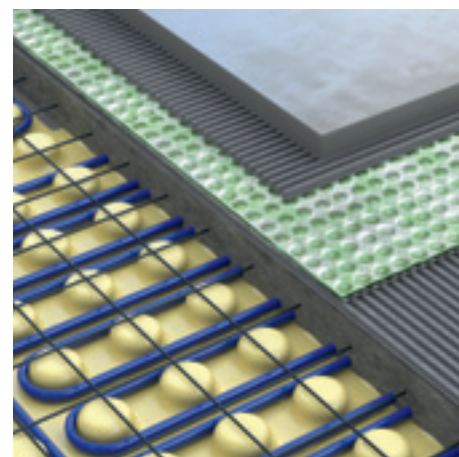

PWP30 - pavimento radiante

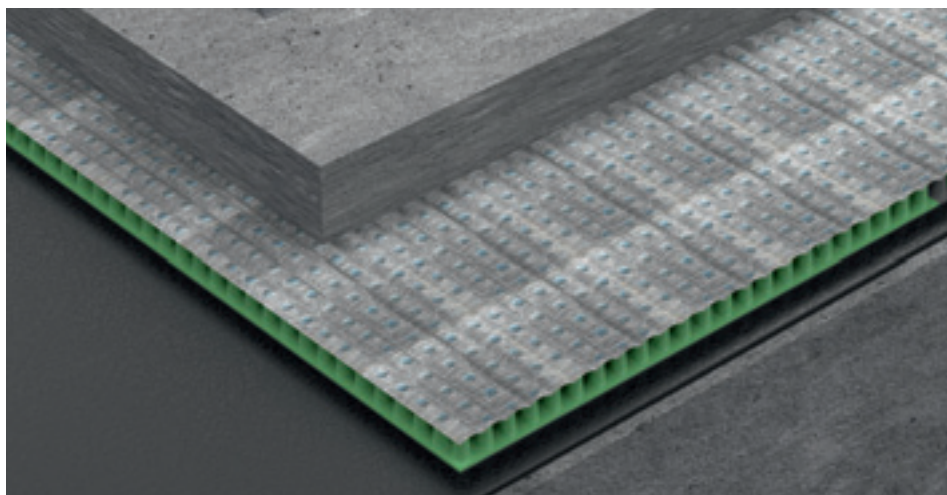

WPstop Drain 10

WPstop Drain 10 é uma membrana de drenagem em polietileno de alta densidade (HDPE) com estrutura de cones truncada e um tecido filtrante permeável no lado superior. O WPstop Drain 10 está em conformidade com a norma UNI 11493-1 que requer uma camada de drenagem protetora em caso de impermeabilização sob o reboco.

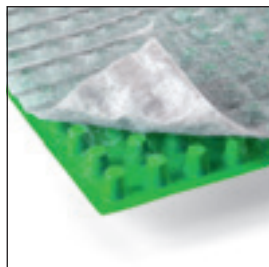

PWD12

**WPSTOP DRAIN 10**

**ART.** medida

**PWD12** rolo com 0.96m de largura e 12.5m de comprimento -  
embalagem com 6 rolos.  
*euro/m*

19950

**ATENÇÃO**

Armazenar em local fresco e seco, evitando a exposição direta à luz solar e a fontes de calor. Consulte a ficha técnica antes da aplicação. Em caso de aplicações específicas, sugerimos que entre em contato com o nosso departamento técnico.

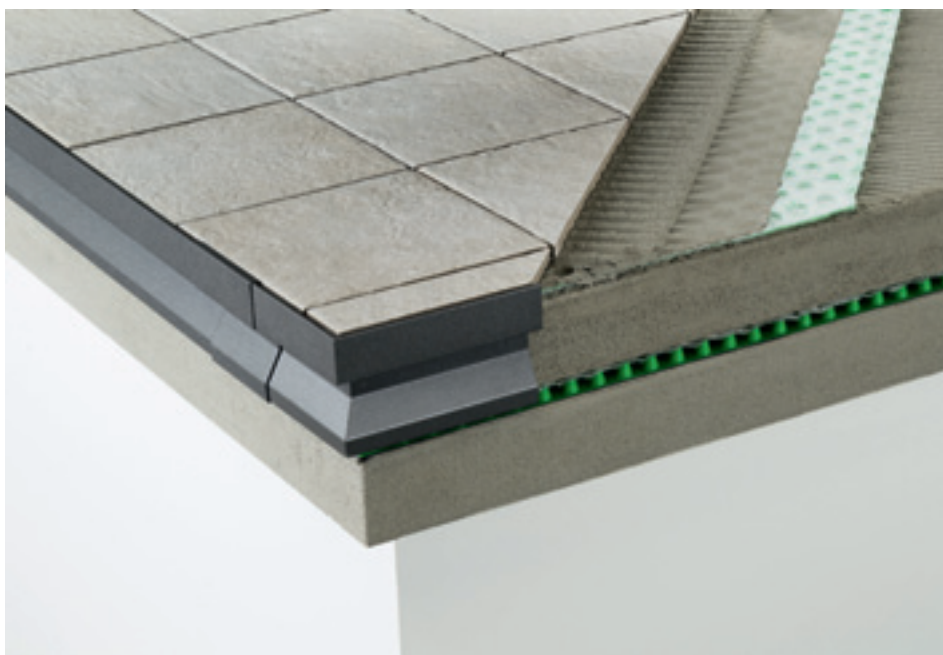





## Perfis para varandas e terraços

Uma gama prática, funcional e com desenho moderno para a proteção de varandas, terraços e pavimentos. Uma proteção eficaz combinada com uma ampla variedade de acabamentos para decorar e finalizar com bom gosto qualquer detalhe arquitetónico.







CPCV/55/10 alumínio lacado cinza antigo

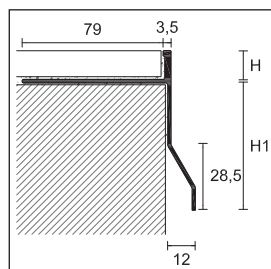

CPCV/

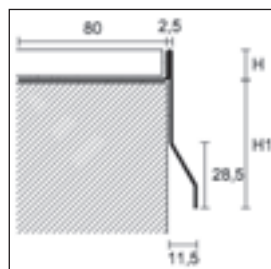

CPCI/

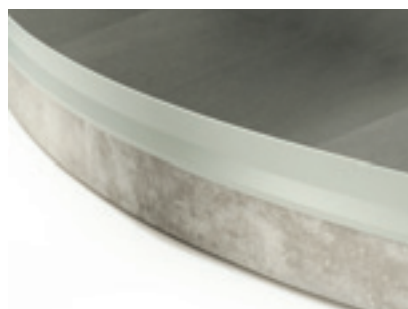

CPCVF/55/10 cinza claro RAL 7038 alumínio lacado com relevo

Protec CPCV e CPCI são uma gama de perfis perimetrais para a proteção e acabamento das extremidades das varandas e terraços. Disponíveis em aço inox e alumínio lacado, foram desenvolvidos com uma secção saliente e podem ser aplicados em pavimentos com espessuras até 21 mm. Para além do acabamento e proteção das extremidades, permitem o escoamento das águas pelo pavimento, evitando assim o contato com as paredes. Protec CPCV também está disponível em versão para curvar CPCVF, com um corte adequado que permite a curvatura do perfil até um raio de 1 m.

**PROTEC**

comprimento = 270 cm - embal. com 10 un.

ART.	H									
	CPCV/55/			CPCV/75/			CPCV/95/			
acabamento	10	12,5	21	10	12,5	21	10	12,5	21	
<b>ALUMÍNIO LACADO</b>										
branco RAL 9003		87677	87678	-	87687	87688	-	87697	87698	-
cinza claro RAL 7038		87681	87682	87660	87691	87692	87661	87701	87702	87662
cinza claro RAL 7038 com relevo	<b>NEW</b>	87713	87714	-	87715	87716	-	87717	87718	-
castanho escuro RAL 8019		87683	87684	-	87693	87694	-	87703	87704	-
ferrugem		87616	87617	-	87618	87619	-	-	-	-
cinza metal RAL 9006		87720	87721	-	87723	87724	-	87726	87727	-
cinza alumínio RAL 9007		87750	87751	-	87753	87754	-	87756	87757	-
cinza antigo		87707	87708	-	87709	87710	-	87711	87712	-
<b>euro/m</b>										

Para outras cores consultar o nosso departamento comercial.

**PROTEC**

comprimento = 270 cm - embal. com 10 un.

ART.	H									
	CPCI/55/		CPCI/75/		CPCI/95/					
acabamento	10	12,5	10	12,5	10	12,5				
<b>AÇO INOX</b>										
aço inox polido AISI 304 DIN 1.4301		87671	87672	-	87673	87674	-	87675	87676	-
<b>euro/m</b>										

**NEW** **PROTEC FLEX**

comprimento = 270 cm - embal. com 2 un.

ART.	H	
	10	
acabamento	CPCVF/55/	
<b>ALUMÍNIO LACADO</b>		
cinza claro RAL 7038		87790
cinza claro RAL 7038 com relevo		87791
cinza antigo		87792
<b>euro/m</b>		

venda à unidade não disponível

Completar o código do artigo com a medida H (ex.: CPCV/55/ para H=10 torna-se CPCV/55/10)

Para outras cores consultar o nosso departamento comercial.

Para outras alturas e acabamentos dos perfis "FLEX", contacte o nosso departamento comercial.

Para a venda à unidade verificar as condições na pág. 304

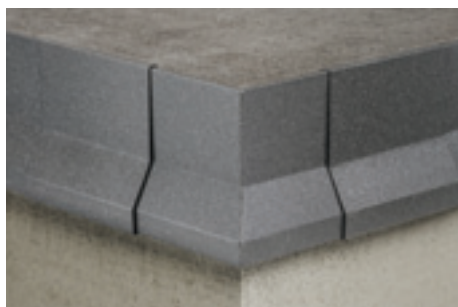

CPCV55/ /E + CPCV55/ /G alumínio lacado cinza antigo

**ÂNGULO EXTERNO 90°**

embal. com 5 un.			H								
			10	12,5	21	10	12,5	21	10	12,5	21
ART.	acabamento	CPCV/55/ /E	CPCV/75/ /E			CPCV/95/ /E					
<b>ALUMÍNIO LACADO</b>											
	branco RAL 9003		87817	87818	-	87827	87828	-	87837	87838	-
	cinza claro RAL 7038		87821	87822	87663	87831	87832	87664	87841	87842	87665
	cinza claro RAL 7038 com relevo		87894	87895	-	87896	87897	-	87898	87899	-
	castanho escuro RAL 8019		87825	87826	-	87835	87836	-	87845	87846	-
	ferrugem		87620	87621	-	87622	87623	-	-	-	-
	cinza metal RAL 9006		87730	87731	-	87733	87734	-	87736	87737	-
	cinza alumínio RAL 9007		87760	87761	-	87763	87764	-	87766	87767	-
	cinza antigo		87877	87878	-	87879	87880	-	87881	87882	-
<i>euro/un.</i>											

**ÂNGULO EXTERNO 90°**

embal. com 5 un.			H								
			10	12,5	10	12,5	10	12,5			
ART.	acabamento	CPCI/55/ /E	CPCI/75/ /E		CPCI/95/ /E						
<b>AÇO INOX</b>											
	aço inox polido AISI 304 DIN 1.4301		87801	87802	-	87803	87804	-	87805	87806	-
<i>euro/un.</i>											

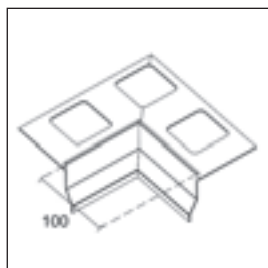

**ÂNGULO INTERNO 90°**

embal. com 5 un.			H						
			10	12,5					
ART.	acabamento	CPCV/55/ /I							
<b>ALUMÍNIO LACADO</b>									
	cinza claro RAL 7038		87890	87891	-				
	cinza claro RAL 7038 com relevo		87807	87808	-				
	cinza antigo		87892	87893	-				
<i>euro/un.</i>									

**UNIÃO**

largura = 70 mm - embal. com 5 un.			H								
			10	12,5	21	10	12,5	21	10	12,5	21
ART.	acabamento	CPCV/55/ /G	CPCV/75/ /G			CPCV/95/ /G					
<b>ALUMÍNIO LACADO</b>											
	branco RAL 9003		87847	87848	-	87857	87858	-	87867	87868	-
	cinza claro RAL 7038		87851	87852	87666	87861	87862	87667	87871	87872	87668
	cinza claro RAL 7038 com relevo		87748	87749	-	87758	87759	-	87768	87769	-
	castanho escuro RAL 8019		87853	87854	-	87863	87864	-	87873	87874	-
	ferrugem		87624	87625	-	87626	87627	-	-	-	-
	cinza metal RAL 9006		87740	87741	-	87743	87744	-	87746	87747	-
	cinza alumínio RAL 9007		87770	87771	-	87773	87774	-	87776	87777	-
	cinza antigo		87883	87884	-	87885	87886	-	87887	87888	-
<i>euro/un.</i>											

venda à unidade não disponível

**UNIÃO**

largura = 70 mm - embal. com 5 un.			H								
			10	12,5	10	12,5	10	12,5			
ART.	acabamento	CPCI/55/ /G	CPCI/75/ /G		CPCI/95/ /G						
<b>AÇO INOX</b>											
	aço inox polido AISI 304 DIN 1.4301		87811	87812	-	87813	87814	-	87815	87816	-
<i>euro/un.</i>											

venda à unidade não disponível



Protec CPCV / 30 / é a nova solução para terraços antigos. As dimensões reduzidas da secção em cantilêver permitem evitar a remoção das balaustradas perimétricas nas reabilitações de edifícios.

CPCV/30/ alumínio lacado cinza antigo

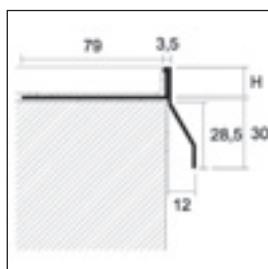

CPCV/30/

**PROTEC**

comprimento = 270 cm - embal. com 10 un.

**H**

ART.	CPCV/30/10	CPCV/30/12
<b>acabamento</b>		
<b>ALUMÍNIO LACADO</b>		
cinza claro RAL 7038	87651	87652
cinza claro RAL 7038 com relevo <b>NEW</b>	87655	87656
cinza antigo	87653	87654
<b>euro/m</b>		

**ÂNGULO EXTERNO 90°**

embal. com 5 un.

**H**

ART.	acabamento	10	12,5
		CPCV/30/10/E	CPCV/30/12/E
<b>ALUMÍNIO LACADO</b>			
cinza claro RAL 7038		87780	87781
cinza claro RAL 7038 com relevo <b>NEW</b>		87784	87785
cinza antigo		87782	87783
<b>euro/un.</b>			

**UNIÃO**

largura = 70 mm - embal. com 5 un.

**H**

ART.	acabamento	10	12,5
		CPCV/30/10/G	CPCV/30/12/G
<b>ALUMÍNIO LACADO</b>			
cinza claro RAL 7038		87631	87632
cinza claro RAL 7038 com relevo <b>NEW</b>		87635	87636
cinza antigo		87633	87634
<b>euro/un.</b>			

venda à unidade não disponível

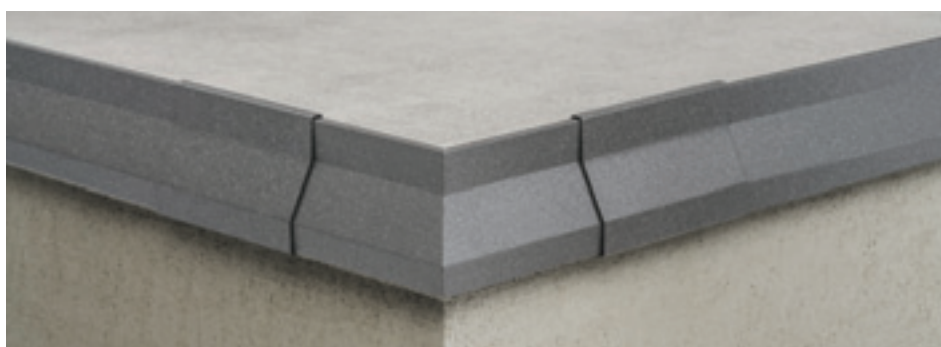

CPCV/30/ /E alumínio lacado cinza antigo

Completar o código do artigo com a medida H (ex.: CPCV/30/ para H=10 torna-se CPCV/30/10)

Para a venda à unidade verificar as condições na pág. 304



CPHA/10 alumínio anodizado prata

Protec CPHA é um perfil perimetral em alumínio anodizado ou lacado, para varandas, terraços e calçadas. O seu formato garante o escoamento das águas pluviais, evitando o contato direto com as extremidades da betonilha. Aplicado lateralmente, protege os topos dos mosaicos cerâmicos, incluindo o desgaste provocado pelo tráfego pedonal em muitas situações de utilização. Para espessuras da laje, mosaico ou mármore até 21 mm.

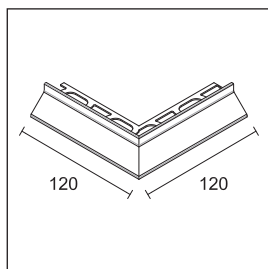
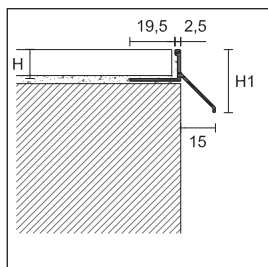

**PROTEC**

comprimento = 270 cm - embal. com 10 un.

		H (H1)			
ART.	acabamento	8 (23)	10 (25)	12,5 (27)	21 (36)
<b>ALUMÍNIO</b>					
CPHA/	anodizado prata	87599	87600	87601	87602
		<i>euro/m</i>			
<b>ALUMÍNIO LACADO</b>					
CPHV/	cinza claro RAL 7038	NEW	87606	87607	87608
	cinza claro RAL 7038 com relevo	NEW	87637	87638	-
	cinza antigo		87639	87640	-
		<i>euro/m</i>			

branco RAL 9003, castanho escuro RAL 8019, cinza metalizado RAL 9006, cinza alumínio RAL 9007 e cinza antigo, disponíveis sem aumento de custo para encomendas superiores a 270 m. Para outras cores consultar o nosso departamento comercial.

**ÂNGULO EXTERNO A 90°**

tamanho = 12x12 cm - embal. com 5 un.

		H (H1)			
ART.	acabamento	8 (23)	10 (25)	12,5 (27)	21 (36)
<b>ALUMÍNIO</b>					
NEW CPHA/	anodizado prata	87564	87565	87597	87598
		<i>euro/un.</i>			
<b>ALUMÍNIO LACADO</b>					
NEW CPHV/	cinza claro RAL 7038		87603	87604	-
	cinza claro RAL 7038 com relevo		87641	87642	-
	cinza antigo		87643	87644	-
		<i>euro/un.</i>			

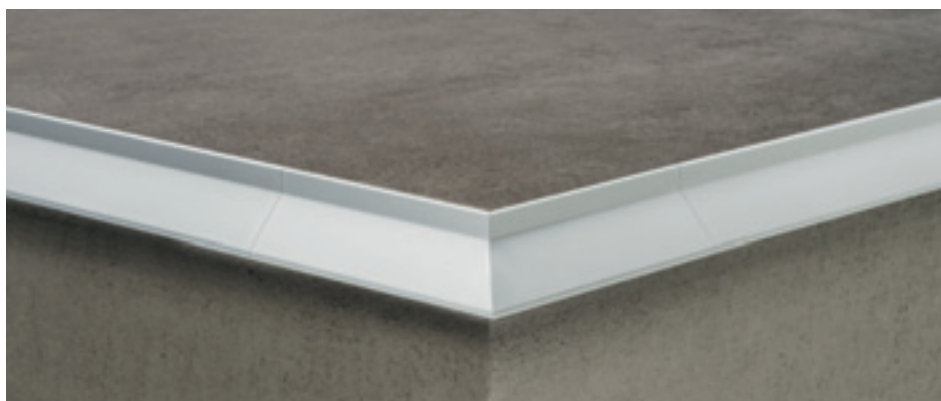

CPHA/ /E alumínio anodizado prata

Completar o código do artigo com a medida H (es. CPHA/ per H=10 diventa CPHA/10)

Para a venda à unidade verificar as condições na pág. 304

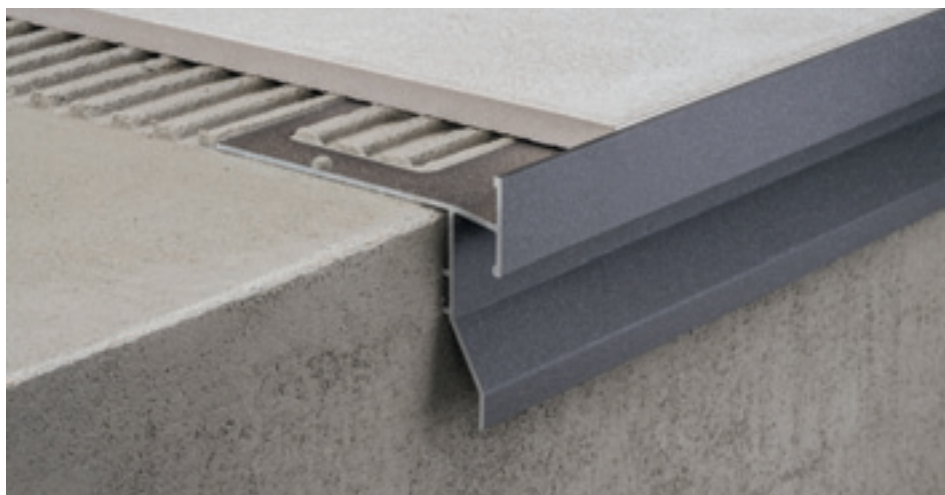

CPGV/55/10 alumínio lacado cinza antigo

Protec CPGV são uma gama de perfis perimetrais para a proteção e acabamento das extremidades das varandas e terraços. Os perfis têm uma zona visível vertical, que cobre o topo do pavimento e permite o escoamento das águas da superfície dos mosaicos ou lajes; a outra área furada, sobre a zona curva do perfil, permite também o escoamento das águas infiltradas por baixo dos mosaicos ou lajes. Esta solução técnica e a consequente drenagem das águas reduz os problemas provocados pelo congelamento das águas retidas, e as feias marcas deixadas nas juntas de cimento. Para espessuras da laje, mosaico ou mármore até 12,5 mm.

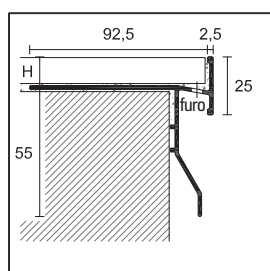

CPGV/55/

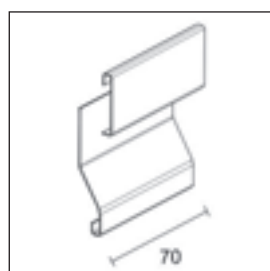
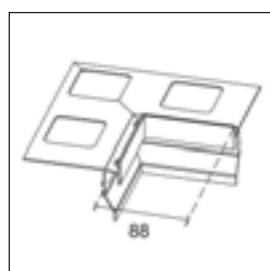
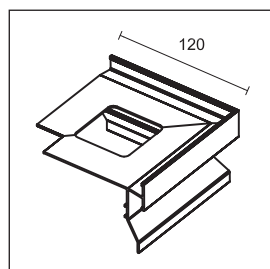

**PROTEC**

comprimento = 270 cm - embal. com 10 un.

		H	
		10	12,5
ART.	acabamento	CPGV/55/10	CPGV/55/12
<b>ALUMÍNIO LACADO</b>			
	cinza claro RAL 7038	87580	87581
	cinza claro RAL 7038 com relevo	87578	87579
	cinza metal RAL 9006	87590	87591
	cinza antigo	87582	87583
	branco ST <b>NEW</b>	87547	87548
<b>euro/m</b>			

Para as cores branco RAL 9003, castanho escuro RAL 8019 e cinza alumínio RAL 9007: disponíveis por encomenda, quantidade mínima de 540 m sem acréscimo de valor. Para quantidades inferiores e outras decorações contactar o nosso departamento comercial.

**ÂNGULO EXTERNO 90°**

embal. com 5 un.

		H	
		10	12,5
ART.	acabamento	CPGV/55/10/E	CPGV/55/12/E
<b>ALUMÍNIO LACADO</b>			
	cinza claro RAL 7038	87584	87585
	cinza claro RAL 7038 com relevo	87595	87596
	cinza metal RAL 9006	87592	87593
	cinza antigo	87586	87587
	branco ST <b>NEW</b>	87536	87537
<b>euro/un.</b>			

**ÂNGULO INTERNO 90°**

embal. com 5 un.

		H	
		10	12,5
ART.	acabamento	CPGV/55/10/I	CPGV/55/12/I
<b>ALUMÍNIO LACADO</b>			
	cinza antigo	87566	87567
	branco ST <b>NEW</b>	87538	87539
<b>euro/un.</b>			

**UNIÃO**

largura = 70 mm - embal. com 5 un.

		H	
		10	12,5
ART.	acabamento	CPGV/55/10/G	CPGV/55/12/G
<b>ALUMÍNIO LACADO</b>			
	cinza claro RAL 7038	87610	87610
	cinza claro RAL 7038 com relevo	87612	87612
	cinza metal RAL 9006	87594	87594
	cinza antigo	87611	87611
	branco ST <b>NEW</b>	87528	87528
<b>euro/un.</b>			

venda à unidade não disponível





CPNV/45/ cinza claro RAL 7038 alumínio lacado com relevo

Protec CPNV é uma gama de perfis perimetrais para a proteção e o acabamento das extremidades das varandas e terraços. Disponíveis em alumínio lacado, podem ser instalados ao mesmo nível ou com um afastamento dos topos das superfícies. A sua secção particular torna-os adequados para a proteção dos topos de degraus ou calçadas, pois permitem ocultar a ligação entre o patim e o espelho. Protec CPNV também está disponível em versão para curvar CPNVF, com um corte adequado que permite a curvatura do perfil até um raio de 40 cm.

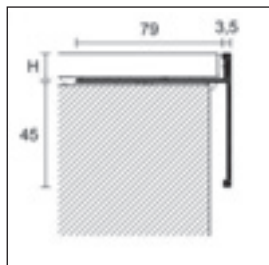

CPNV/45/

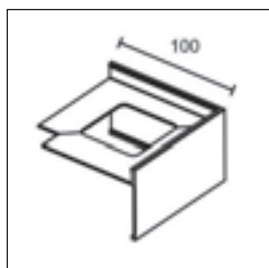

CPNV/45/ /E

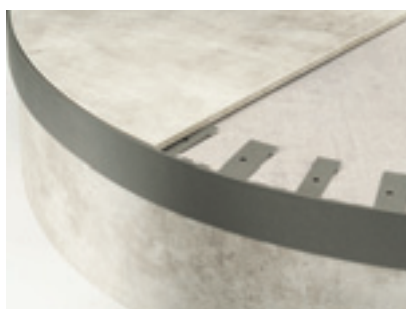

CPNVF/45/10 alumínio lacado cinza antigo

**PROTEC**

comprimento = 270 cm - embal. com 10 un.		H		
ART.	acabamento	10	11	12,5
<b>ALUMÍNIO LACADO</b>				
CPNV/45/	cinza claro RAL 7038 com relevo	87270	87271	87272
	cinza antigo	87273	87274	87275
<i>euro/m</i>				

branco RAL 9003, cinza escuro RAL 8019, cinza metalizado RAL 9006, cinza alumínio RAL 9007, cinza claro RAL 7038 e "ferrugem" disponíveis sem aumento de custo para encomendas superiores a 270 m. Para outras cores consultar o nosso departamento comercial.

**ÂNGULO EXTERNO 90°**

embal. com 5 un.		H		
ART.	acabamento	10	11	12,5
<b>ALUMÍNIO LACADO</b>				
CPNV/45/E	cinza claro RAL 7038 com relevo	87276	87277	87278
	cinza antigo	87279	87280	87281
<i>euro/un.</i>				

**União**

largura = 70 mm - embal. com 5 un.		H		
ART.	acabamento	10	11	12,5
<b>ALUMÍNIO LACADO</b>				
CPNV/45/G	cinza claro RAL 7038 com relevo	87282	87283	87284
	cinza antigo	87285	87286	87287
<i>euro/un.</i>				

venda à unidade não disponível

**NEW PROTEC FLEX**

comprimento = 270 cm - embal. com 2 un.		H	
		10	
ART.	acabamento	CPNVF/45/	
<b>ALUMÍNIO LACADO</b>			
	cinza claro RAL 7038 com relevo	87288	
	cinza antigo	87289	
<i>euro/m</i>			

venda à unidade não disponível

Contate o nosso departamento comercial para mais acabamentos e alturas dos perfis PROTEC "FLEX".

Para a venda à unidade verificar as condições na pág. 304

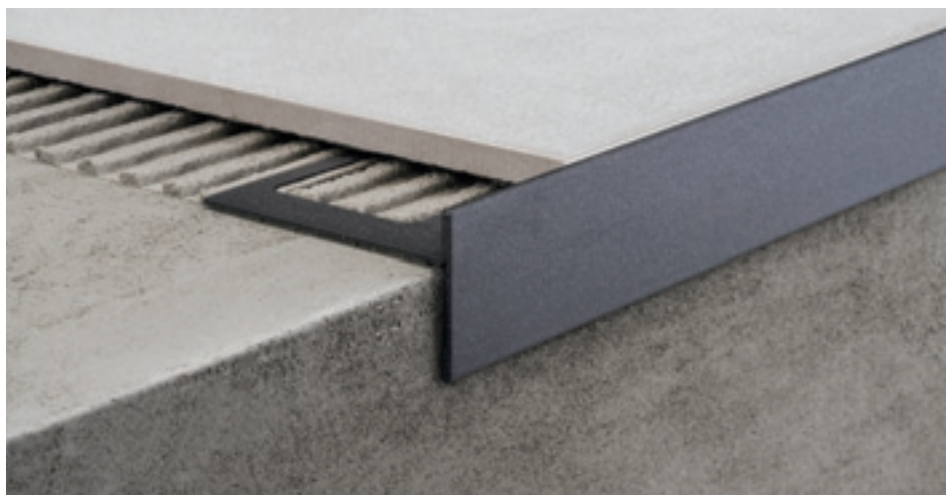

Protec CPEV e CPEI são uma série de perfis perimetrais reversíveis para a proteção e acabamento das extremidades das varandas e terraços. Disponíveis em aço inox e alumínio lacado, podem ser aplicados encostados ou com um afastamento em relação à parede, para espessuras da laje, mosaico ou mármore entre 10 a 35 mm. O desenho desta série torna-a adequada também para a proteção das extremidades dos degraus ou calçadas escondendo a ligação entre o pavimento e a betonilha.

CPEV/45/12 alumínio lacado cinza antigo

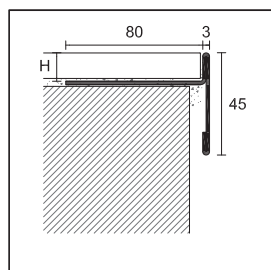

CPEV/45/

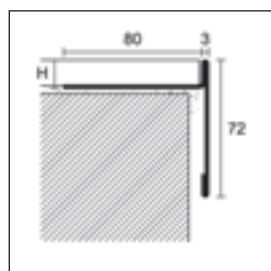

CPEV/72/

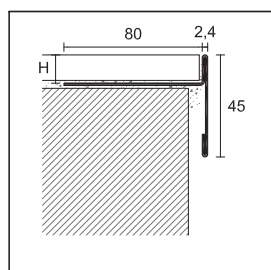

CPEI/

**PROTEC**

comprimento = 270 cm - embal. com 10 un.		H				
		11	12,5	15	20	12,5
ART.		CPEV/45/				CPEV/72/
acabamento						
ALUMÍNIO LACADO						
cinza claro RAL 7038		87530	87550	87551	87552	87252
cinza metal RAL 9006		87531	87540	87541	87542	-
cinza antigo		87532	87553	87554	87555	-
<b>euro/m</b>						

Para CPEV/72 branco RAL 9003, castanho escuro RAL 8019, cinza metal RAL 9006, cinza alumínio RAL 9007, cinza antigo, cinza claro RAL 7038 texturado e "ferrugem" disponíveis sem aumento de custo para encomendas superiores a 270 m. Para outras cores consultar o nosso departamento comercial.

Para CPEV/45 branco RAL 9003, castanho escuro RAL 8019, cinza alumínio RAL 9007, cinza claro RAL 7038 texturado e "ferrugem" disponíveis sem aumento de custo para encomendas superiores a 270 m. Para outras cores consultar o nosso departamento comercial.

**PROTEC**

comprimento = 270 cm - embal. com 10 un.		H			
		12,5	15	20	
ART.		CPEI/45/			
AÇO INOX					
aço inox polido AISI 304 DIN 1.4301		-	87570	87571	87572
<b>euro/m</b>					

Completar o código do artigo com a medida H (ex.: CPEV/45/ para H=12,5 torna-se CPEV/45/12)

Para a venda à unidade verificar as condições na pág. 304

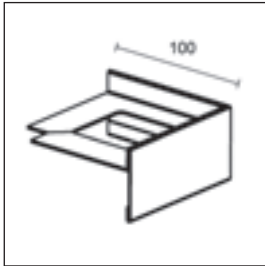
**ÂNGULO EXTERNO 90°**

embal. com 5 un.		H				
		11	12,5	15	20	12,5
ART.		CPEV/45/ /E				CPEV/72/ /E
acabamento						
ALUMÍNIO LACADO						
cinza claro RAL 7038		87533	87556	87557	87558	87255
cinza metal RAL 9006		87534	87543	87544	87545	-
cinza antigo		87535	87559	87560	87561	-
<i>euro/un.</i>						

**UNIÃO**

largura = 70 mm - embal. com 5 un.		H				
		11	12,5	15	20	12,5
ART.		CPEV/45/ /G				CPEV/72/ /G
acabamento						
ALUMÍNIO LACADO						
cinza claro RAL 7038		87562	87562	87562	87562	87258
cinza metal RAL 9006		87546	87546	87546	87546	-
cinza antigo		87563	87563	87563	87563	-
<i>euro/un.</i>						

venda à unidade não disponível

**ÂNGULO EXTERNO 90°**

embal. com 5 un.		H			
		12,5	15	20	
ART.		CPEI/45/ /E			
AÇO INOX					
aço inox polido ATSI 304 DIN 1.4301		-	87573	87574	87575
<i>euro/un.</i>					

**UNIÃO**

largura = 70 mm - embal. com 5 un.		H			
		12,5	15	20	
ART.		CPEI/45/ /G			
AÇO INOX					
aço inox polido ATSI 304 DIN 1.4301		-	87576	87576	87576
<i>euro/un.</i>					

venda à unidade não disponível



CPEV/45/12/E + CPEV/45/12/G alumínio lacado cinza antigo

Completar o código do artigo com a medida H  
(ex.: CPEV/45/ para H=12,5 torna-se CPEV/45/12)

Para a venda à unidade verificar as condições na pág. 304





## Perfis para degraus

Proteção, acabamento e segurança.  
Protect e Prostep são duas gamas  
de topos de degrau para escadas  
em ambientes públicos e privados.





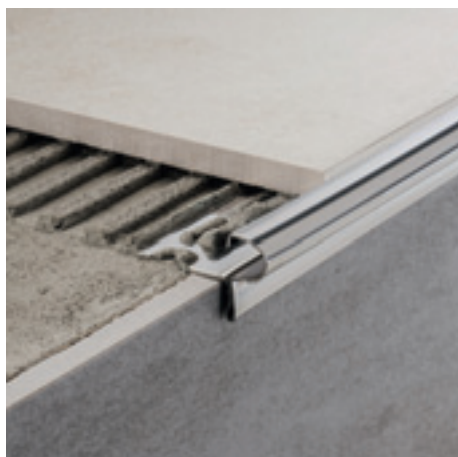

SGI/11 aço inox polido AISI 304 DIN 1.4301

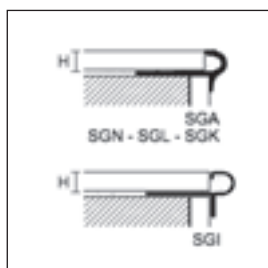

Prostep SGA,SGN,SGL e SGK são perfis para a construção e proteção de degraus, durante a fase de aplicação, em pavimentos de cerâmica, mármore e pedra. Devido ao seu formato arredondado conferem elegância e requinte aos topos dos degraus. Os modelos em latão cromado e alumínio anodizado não se recomendam para zonas de tráfego intenso. As versões em aço inox são especialmente indicadas para a proteção dos topos de degrau mesmo em situações de intenso tráfego pedonal.

**PROSTEP**

comprimento = 270 cm - embal. com 10 un.		H				
ART.	acabamento	7	9	11	13	15
<b>ALUMÍNIO</b>						
SGA/	anodizado prata		94965	94966	94967	94968
	<i>euro/m</i>					-
<b>AÇO INOX</b>						
SGI/	aço inox polido AISI 304 DIN 1.4301		-	94922	94924	-
	<i>euro/m</i>		-			-
<b>LATÃO</b>						
SGN/	latão natural		94970	94971	94972	-
	<i>euro/m</i>					-
SGL/	latão polido		94975	94976	94977	-
	<i>euro/m</i>					-
SGK/	latão cromado		94980	94981	94982	-
	<i>euro/m</i>					-

artigo embalado individualmente nas caixas - artigos SGK/9 e SGK/11 embal. com 5 un.



SMA/4,5 alumínio natural

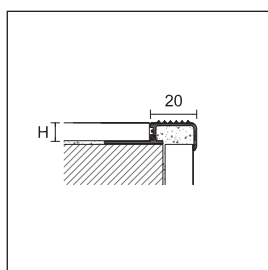

SMA/  
SM/

Prostep SMA e SM são perfis em alumínio e latão, para a construção e proteção de degraus, durante a fase de aplicação, de pavimentos em cerâmica, mármore e pedra. Devido à sua zona superior ranhurada, estão em conformidade com a norma DIN 51131, relativa a degraus antiderrapantes.

**PROSTEP**

comprimento= 270 cm - embal. com 10 un.		H				
ART.	acabamento	4,5	8	10	11	12,5
<b>ALUMÍNIO</b>						
	alumínio natural		93967	93969	93970	93979
	<i>euro/m</i>					93971
SMA/	anodizado prata		93975	93976	93977	93980
	<i>euro/m</i>					93978
<b>LATÃO</b>						
SM/	latão natural		-	-	93972	-
	<i>euro/m</i>		-	-		93973

artigo embalado individualmente nas caixas



IPA/11 alumínio anodizado prata

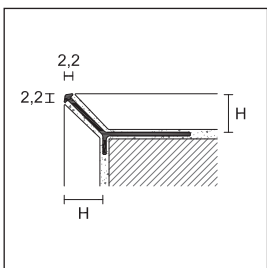

IPA/

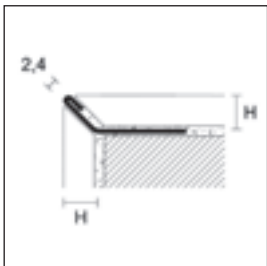

IPI/



SNG/10 alumínio anodizado prata

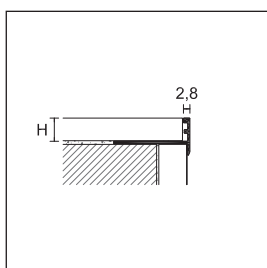

SNG/  
SN/

Protrim IPA / e IPI / são perfis minimalistas, adequados para o acabamento de ângulos externos que precisam do corte a 45 graus. Estes perfis permitem um acabamento perfeito tanto em revestimentos como em escadas ou pisos elevados, em cerâmica ou madeira.

**PROTRIM**

comprimento = 270 cm - embal. 20 un.

ART.	acabamento	4,5	8	11	15
------	------------	-----	---	----	----

**ALUMÍNIO**

IPA/	anodizado prata	95006	95178	95181	95185
	<i>euro/m</i>				
IPB/	brilhante polido prata	95008	-	-	-
	<i>euro/m</i>				

artigo embalado individualmente nas caixas

**PROTRIM**

comprimento = 270 cm - embal. 20 un.

ART.	acabamento	7	8	11	12,5
------	------------	---	---	----	------

**AÇO INOX**

IPI/	aço inox AISI 304 - DIN 1.4301	95169	95170	95173	95174
	<i>euro/m</i>				

artigo embalado individualmente nas caixas

Prostep SNG e SN são perfis em alumínio e latão, para a construção e proteção de degraus, durante a fase de aplicação, de pavimentos em cerâmica, mármore e pedra.

**PROSTEP**

comprimento = 270 cm - embal. 20 un.

ART.	acabamento	8	10	12,5	15
------	------------	---	----	------	----

**ALUMÍNIO**

	alumínio natural	90040	90042	90044	90046
	<i>euro/m</i>				
SNG/	anodizado prata	90041	90043	90045	90047
	<i>euro/m</i>				
SN/	latão natural	93991	93992	93993	-
	<i>euro/m</i>				

artigo embalado individualmente nas caixas - SN/ embal. com 10 un.



SAR/10/12 alumínio anodizado prata



SIR/10/12 aço inox AISI 304 DIN 1.4301

Prostep SAR e SIR são perfis para topos de degraus, em alumínio ou aço inox, ideais para a proteção dos topos dos degraus. Podem também ser utilizados como perfis de proteção para os topos de passeios ou zonas de passagem. Graças à sua forma reversível, estes dois modelos podem utilizar-se com pavimentos de 4 espessuras diferentes.

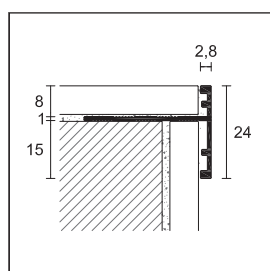

SAR/8

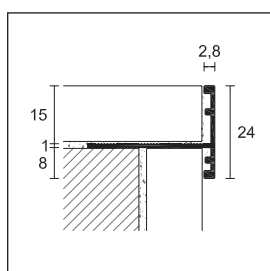

SAR/15

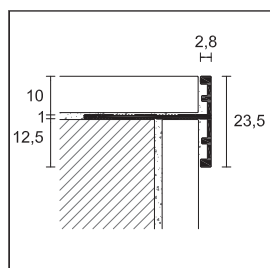

SAR/10

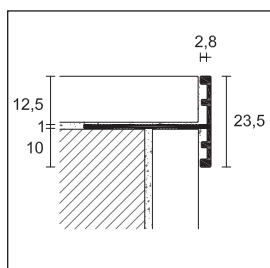

SAR/12

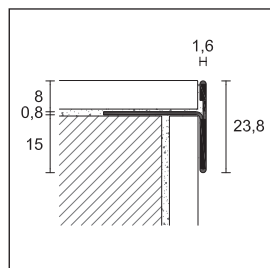

SIR/8

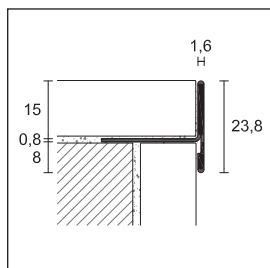

SIR/15

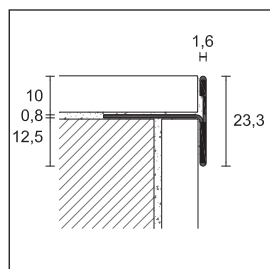

SIR/10

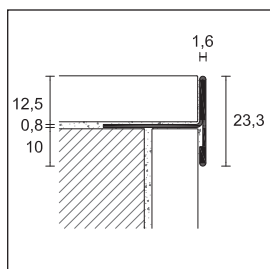

SIR/12

**PROSTEP**

comprimento = 270 cm - embal. com 10 un.

**ART. acabamento**

**ALUMÍNIO**

<b>SAR/8/15</b> anodizado prata		93956
<i>euro/m</i>		
<b>SAR/10/12</b> anodizado prata		93958
<i>euro/m</i>		

artigo embalado individualmente nas caixas

**PROSTEP**

comprimento = 270 cm - embal. com 10 un.

**ART. acabamento**

**AÇO INOX**

<b>SIR/8/15</b> aço inox polido AISI 304 DIN 1.4301		93952
<i>euro/m</i>		
<b>SIR/10/12</b> aço inox polido AISI 304 DIN 1.4301		93954
<i>euro/m</i>		

artigo embalado individualmente nas caixas

**AÇO INOX**

<b>SIRS/8/15</b> aço inox escovado AISI 304 DIN 1.4301		93953
<i>euro/m</i>		
<b>SIRS/10/12</b> aço inox escovado AISI 304 DIN 1.4301		93955
<i>euro/m</i>		

artigo embalado individualmente nas caixas

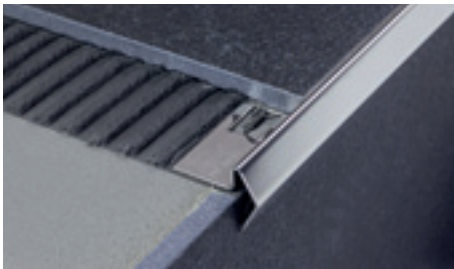

SI/10 aço inox polido AISI 304 - DIN 1.4301

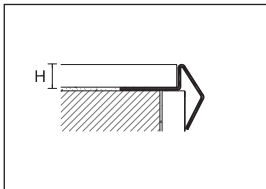

SI/

Prostep SI é um perfil em aço inox para a construção e proteção de degraus, durante a fase de aplicação, de pavimentos em cerâmica, mármore e pedra. Tem uma ótima resistência aos principais agentes químicos e atmosféricos e é especialmente recomendado para a proteção de degraus em zonas de intenso tráfego pedonal.

**PROSTEP**

comprimento = 270 cm - embal. com 10 un. H

ART.	acabamento	8	10	12,5
------	------------	---	----	------

**AÇO INOX**

SI/	aço inox polido AISI 304 DIN 1.4301		93962	93963	93964
	euro/m				

artigo embalado individualmente nas caixas

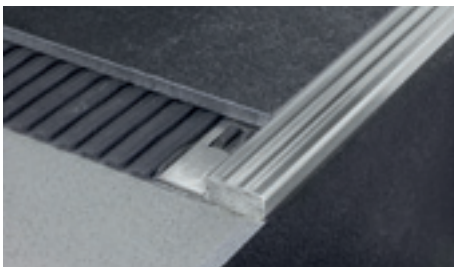

SIS/10 aço inox escovado AISI 304 - DIN 1.4301

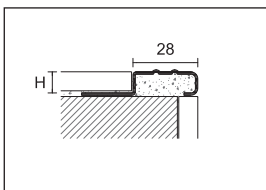

SIS/

Prostep SIS é um perfil em aço inox para a construção e proteção de degraus, durante a fase de aplicação, de pavimentos em cerâmica, mármore e pedra. Assegura uma excelente resistência aos principais agentes químicos e atmosféricos e está de acordo com a norma DIN 51131 relativa a degraus antiderrapantes, devido à sua superfície ondulada e escovada. É especialmente recomendado para a proteção de degraus em zonas de intenso tráfego pedonal.

**PROSTEP**

comprimento = 270 cm - embal. com 10 un. H

ART.	acabamento	10	11	12,5
------	------------	----	----	------

**AÇO INOX**

SIS/	aço inox escovado AISI 304 DIN 1.4301		93987	93989	93988
	euro/m				
SIS/10/SF	aço inox escovado AISI 304 DIN 1.4301		93997	-	-
	euro/m				

artigo embalado individualmente nas caixas

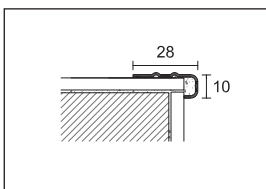

SIS/10/SF

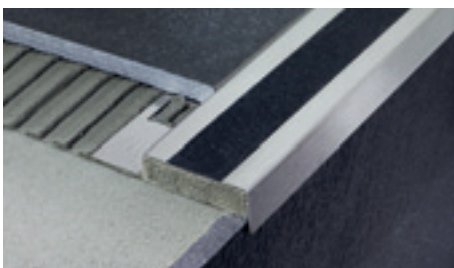

SIX/10 aço inox escovado AISI 304 - DIN 1.4301 + antiderrapantes preto 25 mm

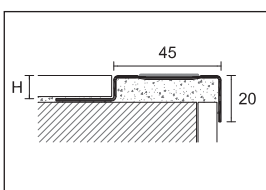

SIX/

Prostep SIX é um perfil em aço inox para a construção e proteção de degraus, durante a fase de aplicação, de pavimentos em cerâmica, mármore e pedra. Devido à utilização de uma faixa antiderrapante Safety-Step sobre a sua superfície superior, está de acordo com a norma DIN 51131 relativa a degraus antiderrapantes. É especialmente recomendado para a proteção de degraus em zonas de intenso tráfego pedonal.

**PROSTEP**

comprimento = 270 cm - embal. com 10 un. H

ART.	acabamento	8	10	12,5
------	------------	---	----	------

**AÇO INOX**

SIX/	aço inox escovado AISI 304 DIN 1.4301 + antiderrapantes preto 25mm		93981	93982	93983
	euro/m				

artigo embalado individualmente nas caixas

Completar o código do artigo com a medida H (ex.: SI/ para H=8 torna-se SI/8) - Para a venda à unidade verificar as condições na pág. 304

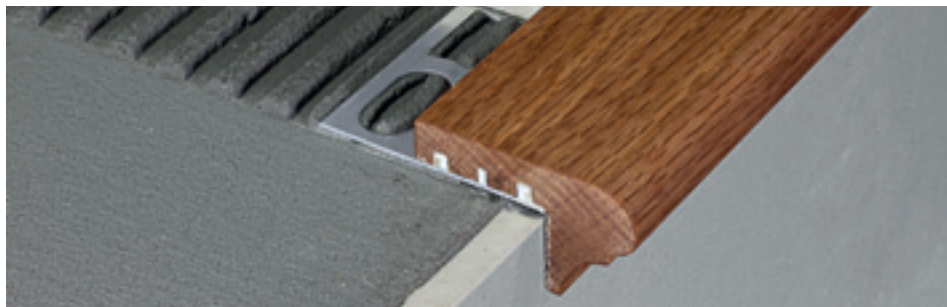

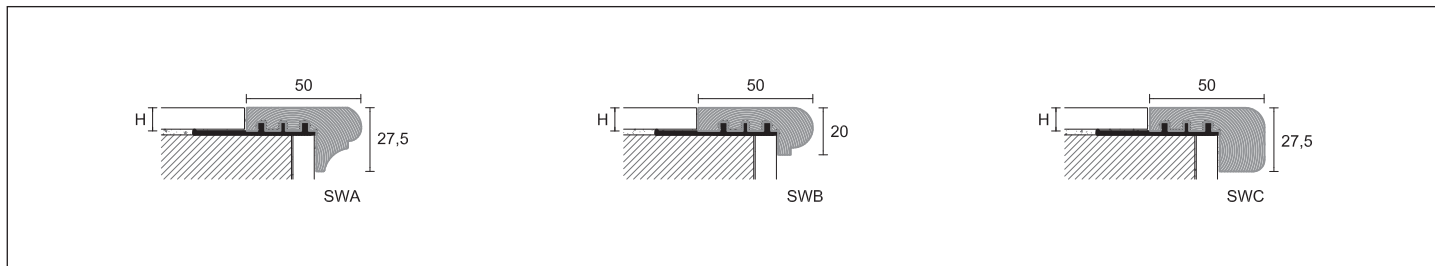

SWA/10 carvalho

Prostep Wood é uma gama de perfis fabricada em madeira e com uma base de fixação em alumínio, para a construção e proteção de degraus, durante a fase de aplicação, de pavimentos em cerâmica, madeira ou tijoleira. Disponível em várias alturas, aconselhamos o seu envernizamento imediatamente após a colocação para um melhor resultado de acabamento e durabilidade. São especialmente indicados em ambientes interiores de alta qualidade e prestígio.



**PROSTEP WOOD**

comprimento = 270 cm - embal. com 5 un.

		H			
ART.	acabamento	10	12,5	15	22
SWA/	carvalho	 90480	90484	90488	90492 *
	euro/m				
SWB/	carvalho	 90512	90516	-	-
	euro/m				
SWC/	carvalho	 90530	90534	-	-
	euro/m				

Artigos SWA, SWB, SWC, corte nas medidas 90-135 cm + euro/un. 2,60 - mínimo 12 un.

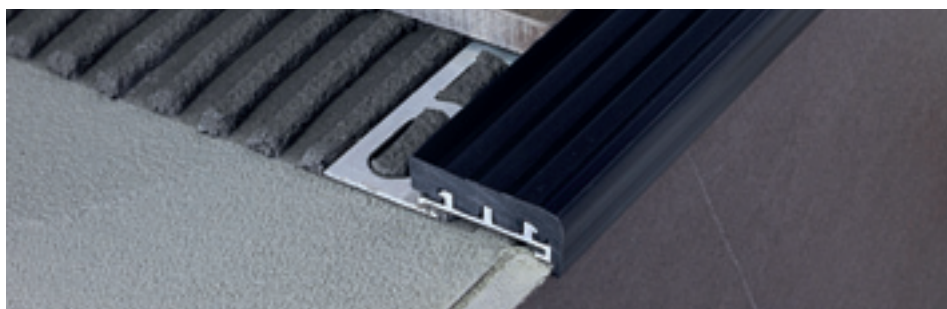

SP/10 + PVC preto

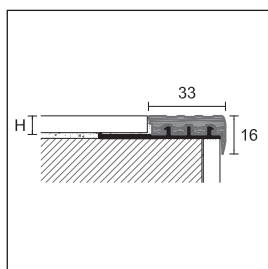

Prostep SP é um perfil em PVC com uma base de fixação em alumínio, para a construção e proteção de degraus, durante a fase de aplicação, de pavimentos em cerâmica, tijoleira ou pedra. O interior em PVC frisado está em conformidade com a norma DIN 51131 relativa a degraus antiderrapantes.



SP/

**PROSTEP**

comprimento = 270 cm - embal. com 10 un.

		H		
ART.	acabamento	8	10	12,5
SP/	alumínio + pvc preto	 95200	95210	95220
	alumínio + pvc cinza claro	 95201	95211	95221
	alumínio + pvc castanho	 95202	95212	95222
	euro/m			

Completar o código do artigo com a medida H (ex.: SWA/ para H=10 torna-se SWA/10) - \* Artigos fora de produção disponíveis até ao final do stock  
Para a venda à unidade verificar as condições na pág. 304





SA/10 alumínio + PVC avelã

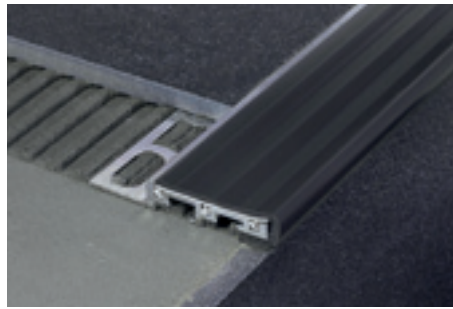

SB/10 alumínio + PVC cinza escuro

Prostep SA e SB são uma gama de perfis em PVC com base em alumínio para a construção e proteção de degraus, durante a fase de aplicação, de pavimentos em cerâmica, tijoleira ou pedra. O interior em PVC frisado está em conformidade com a norma DIN 51131 relativa a degraus antiderrapantes e, em caso de desgaste, pode-se substituir.

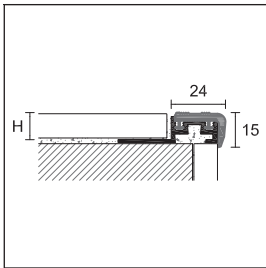

SA/

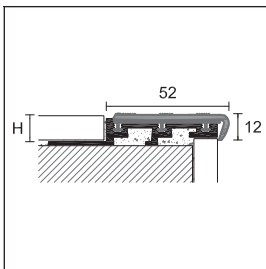

SB/

**PROSTEP**

comprimento = 270 cm - embal. com 10 un.

ART.	acabamento		8	10	12,5	15
SA/	alumínio + pvc cinza claro		94001	94061	94121	-
	alumínio + pvc avelã		94021 *	94081	94141	-
	alumínio + pvc cinza escuro		94041	94101	94161	-
<i>euro/m</i>						

**PVC DE SUBSTITUIÇÃO - embal. com 10 un.**

	pvc cinza claro	94902
SA/G	pvc avelã	94907
	pvc cinza escuro	94913
<i>euro/m</i>		

comprimento = 270 cm - embal. com 10 un.

ART.	acabamento		8	10	12,5	15
SB/	alumínio + pvc cinza claro		94401 *	94461 *	94521 *	94581 *
	alumínio + pvc avelã		94421 *	94481 *	94541 *	94601 *
	alumínio + pvc cinza escuro		94441	94501	94561	94621
<i>euro/m</i>						

**PVC DE SUBSTITUIÇÃO - embal. com 10 un.**

	pvc cinza claro	94952
SB/G	pvc avelã	94958
	pvc cinza escuro	94963
<i>euro/m</i>		

venda à unidade não disponível Para SA/G e SB/G



111/4/F alumínio anodizado prata

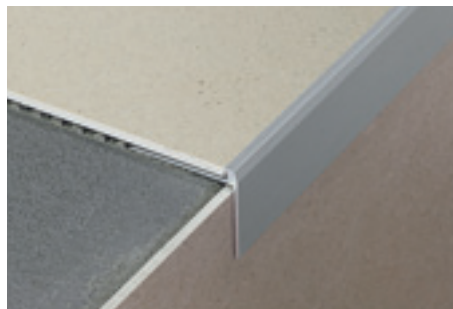

75/F alumínio anodizado prata

Prostep 111 e 75 são perfis em alumínio anodizado para a construção e proteção de degraus, durante a fase de aplicação, de pavimentos com baixas espessuras. São também adequados para pavimentos em LVT.

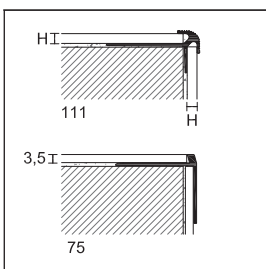

Completar o código do artigo com a medida H (ex.: SA/ para H=8 torna-se SA/8)

\* Artigos fora de produção disponíveis até ao final do stock

Para a venda à unidade verificar as condições na pág. 304

**PROTECT**

comprimento = 270 cm - caixa 20 un.

ART.	acabamento		2,5	4,5	5	6
111/ /F	anodizado prata		75782	75784	75785	75786
	<i>euro/m</i>					

**PROTECT**

comprimento = 340 cm - caixa 20 un.

ART.	acabamento		3,5
75/F	anodizado prata		75388
<i>euro/m</i>			



74/SF alumínio anodizado prata

Protect 53, 73, 74, e 58 são perfis para a proteção dos topos de degraus de pavimentos em madeira, cerâmica ou mármore já aplicados. Protec 87, 370, e 373 estão em conformidade com a norma DIN 51131 relativa a degraus antiderrapantes. Estão disponíveis nas versões furadas e com autoadesivo.

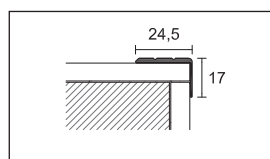

53/

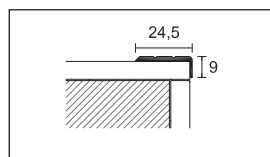

73/

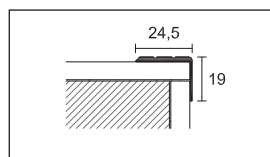

74/

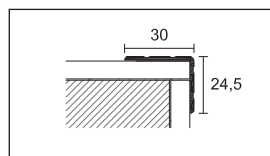

58/

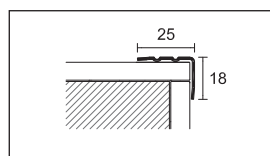

74/IF

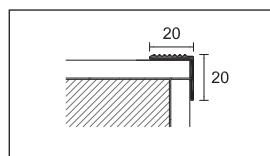

87/  
370/

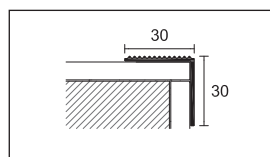

373/











Completar o código do artigo com F=furado, A/AD=adesivo, SF=sem furos, CV=com parafusos (ex.: 73/ furado torna-se 73/F)

 embalagem em blister venda à unidade não disponível

\* Artigos fora de produção disponíveis até ao final do stock



Para a venda à unidade verificar as condições na pág. 304

**PROTECT**

embalagem	30 un.					10 un. em blister 			
comprimento cm	270					90	100	-	
ART.	53/		73/		473/				
acabamento	F	SF	F	SF	A	CV	AD	CV	
<b>ALUMÍNIO</b>									
anodizado prata	 75200	75203	75208	75209	75238	21422	21434	00337	-
anodizado ouro	 75201	75204	75218	75219 *	75248	21423	21435	00338	-
anodizado bronze	 -	-	75228 *	-	75258	21424 *	-	-	-
euro/m						-	-	-	-
euro/un.	-	-	-	-	-				-
embalagem	20 un.		30 un.		10 un. em blister 			20 un.	
ART.	58/		74/		474/			74/I	
acabamento	A	-	F	SF	A	CV	AD	CV	F
<b>ALUMÍNIO</b>									
anodizado prata	 75900	-	75268	75269	75298	21512	21524	00390	-
anodizado ouro	 75910 *	-	75278	-	75308	21513	21525	00392	-
anodizado bronze	 -	-	75288 *	-	75318	21514 *	21526 *	-	-
euro/m		-				-	-	-	-
euro/un.	-	-	-	-	-				-
anodizado titânio	 -	-	-	-	75299	-	-	-	-
euro/m		-				-	-	-	-
lacado cinza antracite RAL 7016	 -	-	-	-	75300 *	-	-	-	-
euro/m		-				-	-	-	-
comprimento cm									270
<b>AÇO INOX</b>									
aço inox escovado AISI 304 DIN 1.4301	 -	-	-	-	-	-	-	-	75275
euro/m		-				-	-	-	-

art. 53/, 73/, 58/ e 74/ artigo embalado individualmente nas caixas

**PROTECT**

embalagem	30 un.			10 un. em blister 	
comprimento cm	340			113	
ART.	87/			487/	
acabamento	F	SF	A	CV	AD
<b>ALUMÍNIO</b>					
anodizado prata	 75108	75109	75138	22615	22641
euro/m				-	-
euro/un.	-	-	-		
embalagem	10 un.			5 un.	
comprimento cm	270			270	
ART.	370/			373/	
acabamento	F	SF	A	F	A
<b>LATÃO</b>					
polido	 75168 *	75169	75178	75188	75198
euro/m					

art. 87/ e 370/ artigo embalado individualmente nas caixas



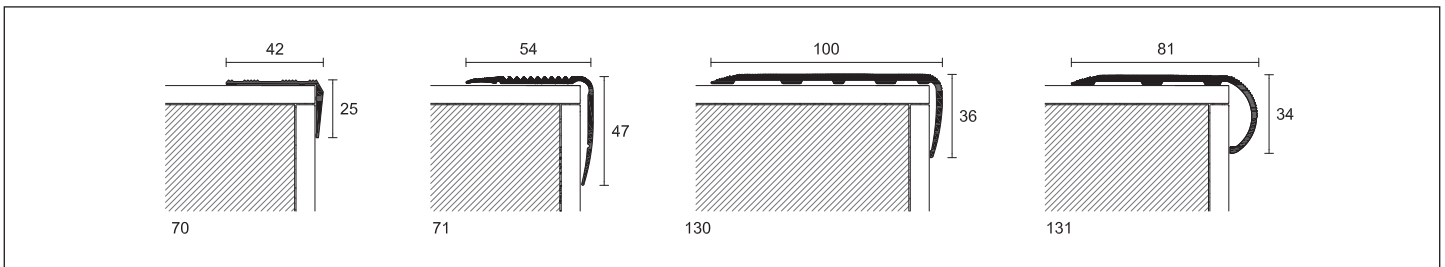

71/SF alumínio anodizado prata

Protect 70, 71, 130 e 131 são perfis para a proteção dos topos de degraus de pavimentos em madeira, cerâmica ou mármore já aplicados. Estão em conformidade com a norma DIN 51131 relativa a degraus antiderrapantes, estão disponíveis nas versões furadas e para aplicar com autoadesivo. A sua utilização é recomendada quando se exige o cumprimento desta norma em ambientes públicos.



**PROTECT**

embalagem	20	10 un. em blister 			
comprimento cm	340	113	166		
<b>ART.</b>	<b>70/</b>	<b>470/</b>			
<b>acabamento</b>	<b>F</b>	<b>SF</b>	<b>A</b>	<b>CV</b>	<b>CV</b>
<b>ALUMÍNIO</b>					
anodizado prata	 75328	75329	75358	21560	21564
anodizado ouro	 75338	-	75368	21561 *	21565 *
<b>euro/m</b>				-	-
<b>euro/un.</b>	-	-	-		

art. 70/ artigo embalado individualmente nas caixas

**PROTECT**

embal. com	20 un.	8 un.	8 un.		
comprimento cm	340	270	270		
<b>ART.</b>	<b>71/</b>	<b>130/</b>	<b>131/</b>		
<b>acabamento</b>	<b>F</b>	<b>SF</b>	<b>F</b>	<b>SF</b>	
<b>ALUMÍNIO</b>					
anodizado prata	 64067	64066	75804	75805	75800 * 75801 *
<b>euro/m</b>					

Completar o código do artigo com F=furado, A/AD=adesivo, SF=sem furos, CV=com parafusos (ex.: 87/furado torna-se 87/F)

 embalagem em blister venda à unidade não disponível

\* Artigos fora de produção disponíveis até ao final do stock

Para a venda à unidade verificar as condições na pág. 304

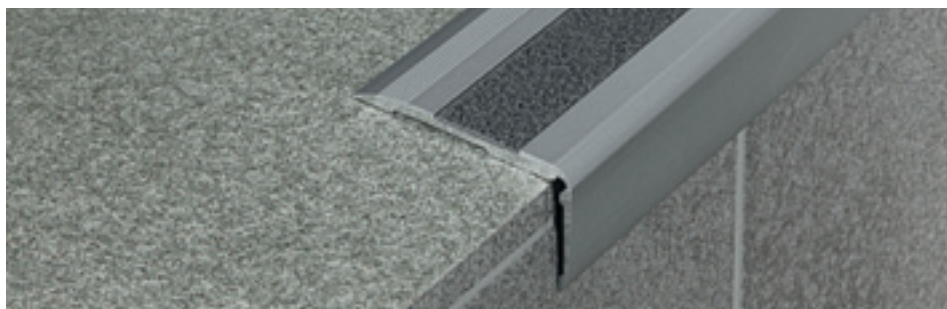

76/F alumínio anodizado prata + antiderrapantes preto

Protect 76, 124, 110, 119, 117 e 80 são perfis em alumínio anodizado com uma inserção de fita anti-derrapante Safety-Step (substituível) para a proteção dos topos de degraus de pavimentos em madeira, cerâmica, mármore ou alcatifa já aplicados. Estão em conformidade com a norma DIN 51131 relativa a degraus antiderrapantes, estão disponíveis nas versões furadas e para aplicar com autoadesivo. A sua utilização é recomendada quando se exige o cumprimento desta norma em ambientes públicos.

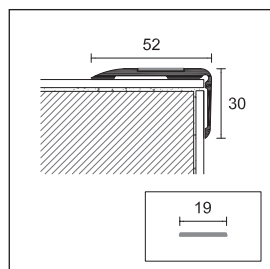

76/

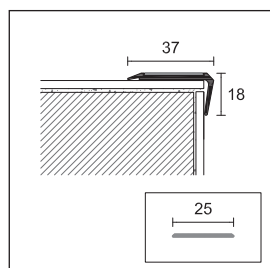

124/

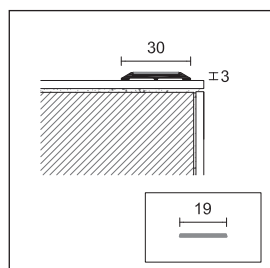

110/

O preço por metro dos perfis 76/, 124/ e 110/ não inclui a borracha anti-derrapante, que deve ser encomendada em separado.





Completar o código do artigo com F=furado, AD=adesivo, CV=com parafusos (ex.: 110/ furado torna-se 110/F)

 embalagem em blister venda à unidade não disponível

\* Artigos fora de produção disponíveis até ao final do stock

Para a venda à unidade verificar as condições na pág. 304

**PROTECT**

embalagem	24 un.	5 un. em blister 	
comprimento cm	340	113	
ART.	76/	476/	
acabamento	F	CV	AD
<b>ALUMÍNIO</b>			
anodizado prata	 75448	21680	21696
anodizado ouro	 75458	21681 *	21697 *
anodizado bronze	 75468 *	-	-
euro/m		-	-
euro/un.	-		

**ROLOS ANTIDERRAPANTES**

comprimento = 1820 cm - largura mm	19
embal. com 4 rolos -	
preto 	23002
euro/m	

**PROTECT**

comprimento = 270 cm - embal. com 24 un.	
ART.	124/
acabamento	F
<b>ALUMÍNIO</b>	
anodizado prata 	75794
euro/m	

**ROLOS ANTIDERRAPANTES**

comprimento = 1820 cm - largura mm	25
embal. com 4 rolos -	
preto 	23004
euro/m	

**PROTECT**

comprimento = 270 cm - embal. com 24 un.	
ART.	110/
acabamento	F
<b>ALUMÍNIO</b>	
anodizado prata 	75780
euro/m	

**ROLOS ANTIDERRAPANTES**

comprimento = 1820 cm - largura mm	19
embal. com 4 rolos -	
preto 	23002
euro/m	



124/F alumínio anodizado prata + antiderrapantes preto

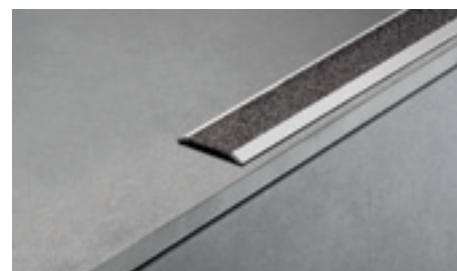

110/F alumínio anodizado prata + antiderrapantes preto



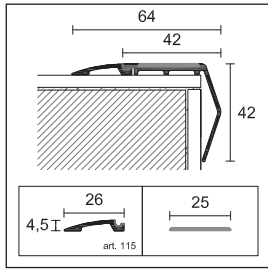

119/  
115

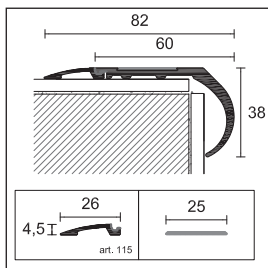

117/  
115

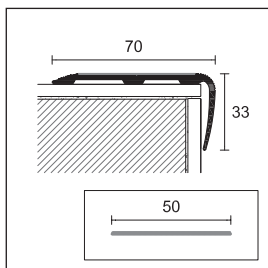

80/

**PROTECT**

embalagem	12 un.	24 un.
comprimento cm	270	270
<b>ART.</b>	<b>119/</b>	<b>115</b>
<b>acabamento</b>	<b>F</b>	-

**ALUMÍNIO**

anodizado prata		75792 *	75788 *
<i>euro/m</i>			

**ROLOS ANTIDERRAPANTES**

comprimento = 1820 cm - largura mm	<b>25</b>
embalagem 4 rolos -	
preto	 23004
<i>euro/m</i>	

**PROTECT**

embalagem	12 un.	24 un.
comprimento cm	270	270
<b>ART.</b>	<b>117/</b>	<b>115</b>
<b>acabamento</b>	<b>F</b>	-

**ALUMÍNIO**

anodizado prata		75790 *	75788 *
<i>euro/m</i>			

**ROLOS ANTIDERRAPANTES**

comprimento = 1820 cm - largura mm	<b>25</b>
embalagem 4 rolos -	
preto	 23004
<i>euro/m</i>	

**PROTECT**

comprimento = 340 cm - embal. com 10 un.	
<b>ART.</b>	<b>80/</b>
<b>acabamento</b>	<b>F</b>

**ALUMÍNIO**

anodizado prata		64077
<i>euro/m</i>		

**ROLOS ANTIDERRAPANTES**

comprimento = 1820 cm - largura mm	<b>50</b>
embalagem 2 rolos -	
preto	 23006
<i>euro/m</i>	

O preço por metro dos perfis 119/, 115/, 117/ e 80/ não inclui a inserção antiderrapante, que deve ser encomendada em separado.

Completar o código do artigo com F=furado (ex:119/ furado torna-se 119/F)

\* Artigos fora de produção disponíveis até ao final do stock

Para a venda à unidade verificar as condições na pág. 304

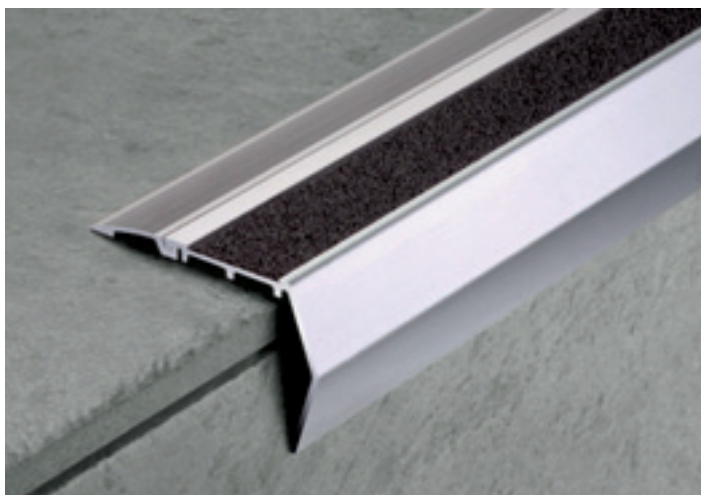

119/F + 115/ alumínio anodizado prata



80/F alumínio anodizado prata





72/F alumínio anodizado prata + GM/72 preto

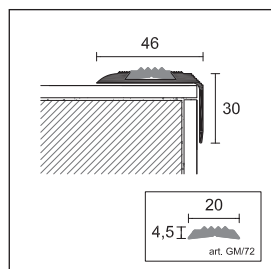

Protect 72, 77, 79, 125, 78, 126 e 128 são perfis em alumínio anodizado com uma inserção em borracha substituível, para a proteção dos topos de degraus de pavimentos em madeira, cerâmica, mármore ou alcatifa já aplicados. Estão em conformidade com a norma DIN 51131 relativa a degraus antiderrapantes, estão disponíveis nas versões furadas e para aplicar com autoadesivo. A sua utilização é recomendada quando se exige o cumprimento desta norma em ambientes públicos.



72/



**PROTECT**

comprimento = 340 cm - caixa 20 un.

<b>ART.</b>		<b>72/</b>
<b>acabamento</b>		<b>F</b>
<b>ALUMÍNIO</b>		
anodizado prata		75508
anodizado ouro		75518
anodizado bronze		75528 *
<b>euro/m</b>		



**BORRACHA RANHURADA**

comprimento = 3400 cm - embalagem 2 rolos

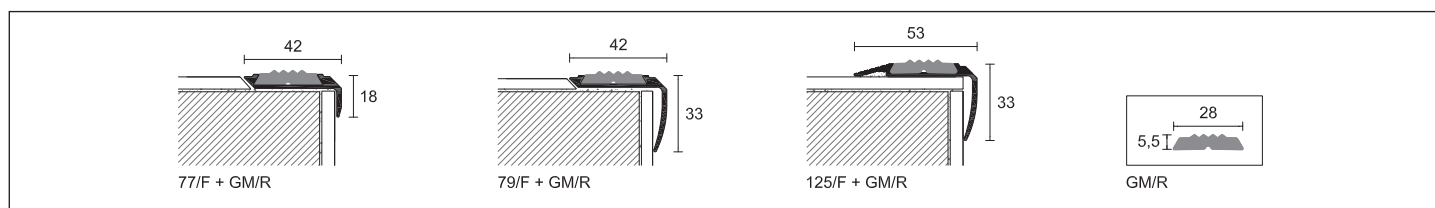
<b>ART.</b>		<b>GM/72</b>
preto		75565
castanho		75569 *
<b>euro/m</b>		



**PROTECT**

embalagem	20		24
comprimento cm	340		270
<b>ART.</b>	<b>77/</b>	<b>79/</b>	<b>125/</b>
<b>acabamento</b>	<b>F</b>	<b>F</b>	<b>F</b>
<b>ALUMÍNIO</b>			
anodizado prata		75648	75728
anodizado bronze		75668 *	-
<b>euro/m</b>			

**BORRACHA RANHURADA**

comprimento = 3400 cm - embalagem 2 rolos

<b>ART.</b>		<b>GM/R</b>
preto		75705
<b>euro/m</b>		

O preço por metro dos perfis 72/, 77/, 79/ e 125/ não inclui a borracha ranhurada, que deve ser encomendada em separado

Completar o código do artigo com F=furado (ex.: 72/ furado torna-se 72/F)

\* Artigos fora de produção disponíveis até ao final do stock

Para a venda à unidade verificar as condições na pág. 304



77/F alumínio anodizado prata + GM/R preto

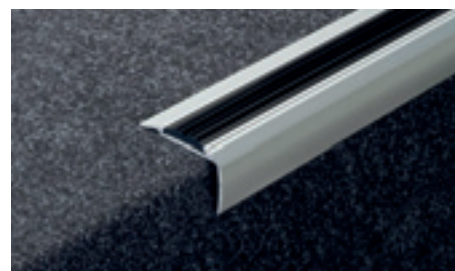

125/F alumínio anodizado prata + GM/R preto

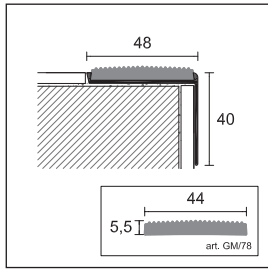

78/

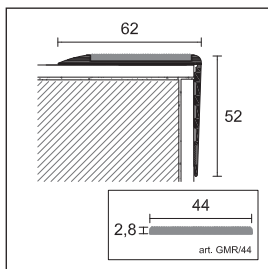

126/

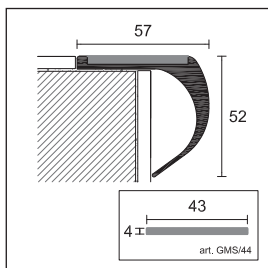

128/

**PROTECT**

comprimento = 340 cm - embalagem 20 un.

<b>ART.</b>		<b>78/</b>
<b>acabamento</b>		<b>F</b>
<b>ALUMÍNIO</b>		
anodizado prata		75578
<b>euro/m</b>		

**BORRACHA RANHURADA**

comprimento = 1700 cm - embalagem 2 rolos

<b>ART.</b>		<b>GM/78</b>
preto		75635
castanho		75639 *
<b>euro/m</b>		

**PROTECT**

comprimento = 270 cm - embalagem 6 un.

<b>ART.</b>	<b>126/</b>	<b>128/</b>
<b>acabamento</b>	<b>F</b>	<b>F</b>
<b>ALUMÍNIO</b>		
anodizado prata		75798
		75802
<b>euro/m</b>		

**BORRACHA RANHURADA**

comprimento = 1700 cm - embalagem 1 rolo

<b>ART.</b>	<b>GMR/44</b>	<b>GMS/44</b> lisa
preto		75706
		75720
<b>euro/m</b>		

O preço por metro dos perfis 78/, 126/ e 128/ não inclui a borracha ranhurada, que deve ser encomendada em separado

Completar o código do artigo com F=furado (ex.: 78/furado torna-se 78/F)

\* Artigos fora de produção disponíveis até ao final do stock

Para a venda à unidade verificar as condições na pág. 304



126/F alumínio anodizado prata

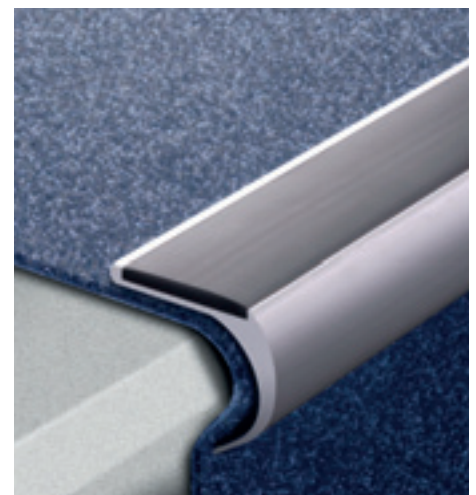

128/F alumínio anodizado prata



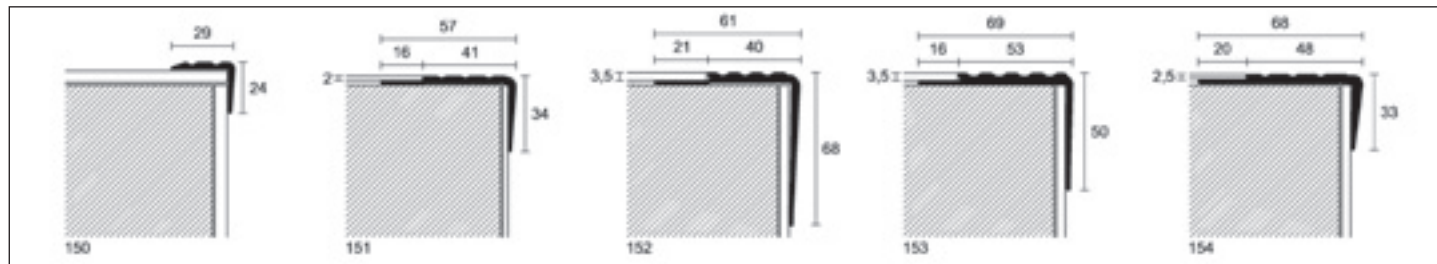

150 PVC preto

Protect 150, 151, 152, 153, 154, 155, 156 e 158 são perfis em PVC recomendados para a proteção de topos de degrau em cerâmica, mármore, madeira, PVC, linóleos, alcatifa ou LVT, durante ou após a fase de instalação.



**PROTECT**

comprimento = 300 cm - embalagem 15 un.

ART.	150	151	152	153	154
<b>acabamento</b>					
<b>PVC</b>					
preto	 19100	19110	19120	19130 *	19140
cinza	 19101	19111	19121	-	19141
castanho	 19102	19112	-	19132 *	-
<b>euro/m</b>					

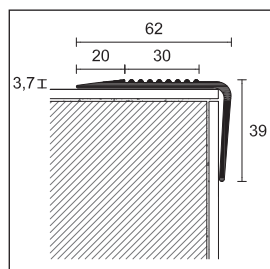

venda à unidade não disponível



155

**PROTECT**

comprimento = 300 cm - embalagem 15 un.

ART.	155
<b>acabamento</b>	
<b>PVC</b>	
preto	 19150
cinza	 19151
castanho	 19152
<b>euro/m</b>	

venda à unidade não disponível

\* Artigos fora de produção disponíveis até ao final do stock

Todos os produtos PROTECT em PVC devem ser armazenados horizontalmente

Para a venda à unidade verificar as condições na pág. 304



153 PVC preto

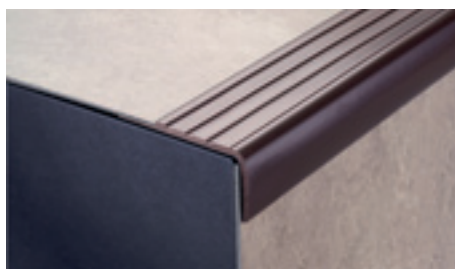

154 PVC castanho

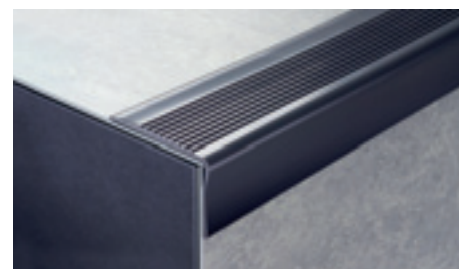

155 PVC preto

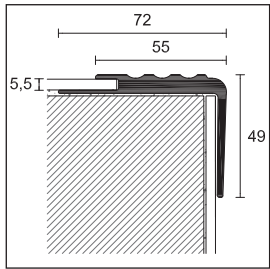

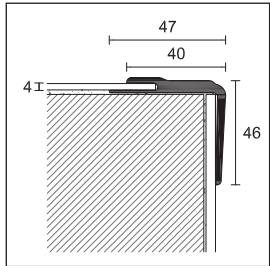

156



158

**PROTECT**

embalagem	10	10
comprimento cm	300	300
<b>ART.</b>	<b>156</b>	<b>158</b>
<b>acabamento</b>		
<b>PVC</b>		
preto	 19160	19180 *
cinza	 19161	-
castanho	 19162	19182 *
<b>euro/m</b>		

venda à unidade não disponível

\* Artigos fora de produção disponíveis até ao final do stock

Todos os produtos PROTECT em PVC devem ser armazenados horizontalmente

Para a venda à unidade verificar as condições na pág. 304

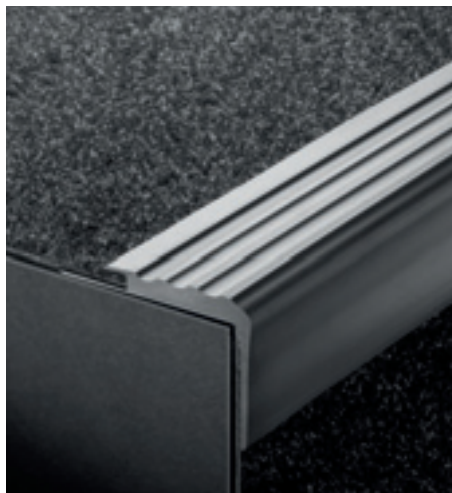

156 PVC cinza

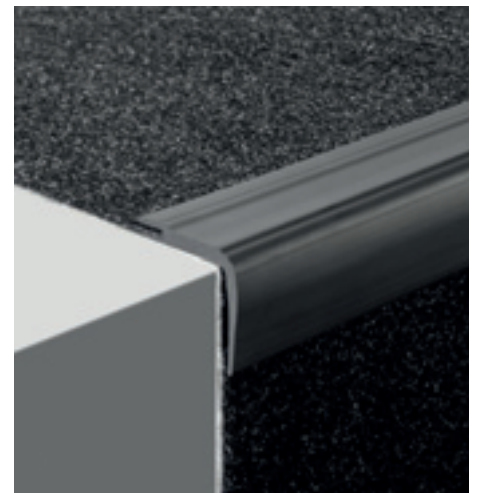

158 PVC preto

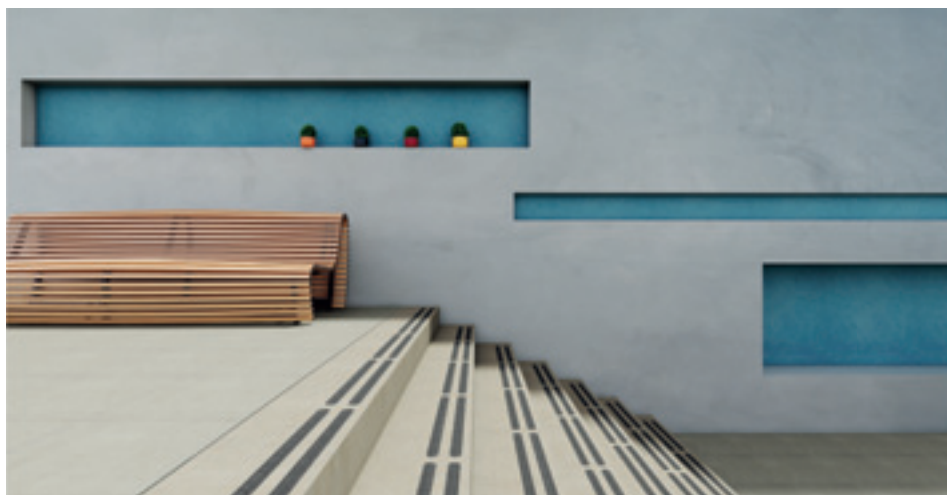

tiras antiderrapantes Safety-Step

Fita antiderrapante Safety-Step: é uma gama de fitas adesivas antiderrapantes constituída por partículas abrasivas agregadas por resinas sintéticas num suporte com estabilidade dimensional. Indicadas para todas as superfícies sujeitas a tráfego intenso, seja pedonal ou de veículos, tais como escadas, entradas de escritórios e prédios, rampas, zonas de passagem, montacargas, elevadores, plataformas de máquinas, saídas de emergência, etc.

**SAFETY-STEP - TIRAS ANTIDERRAPANTES**

cor	largura (mm)	comprimento (cm)	código	euro/un.	embalagem
preto	19	61	23000		50
preto	25	61	23001		50
preto	19	61	23100		10 un. em blister
preto	25	61	23101		10 un. em blister
transparente	19	61	23016		50

venda à unidade não disponível - cada blister contém 4 fitas

**COLA SELANTE**

1 tubo 140 ml - caixa com 24 un.

rendimento: 1 tubo para 35 m

**ART.**

H3502

23181

euro/un.

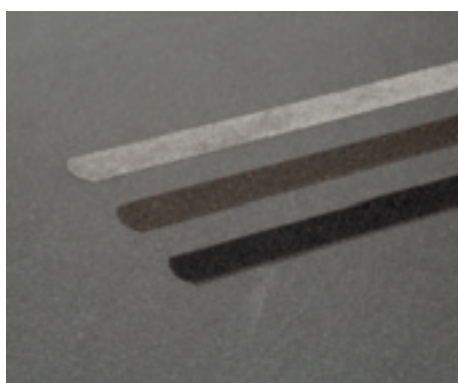

tiras antiderrapantes Safety-Step



tiras antiderrapantes Safety-Step embalagem blister



rolos antiderrapantes Safety-Step

embalagem em blister venda à unidade não disponível

Para a venda à unidade verificar as condições na pág. 304



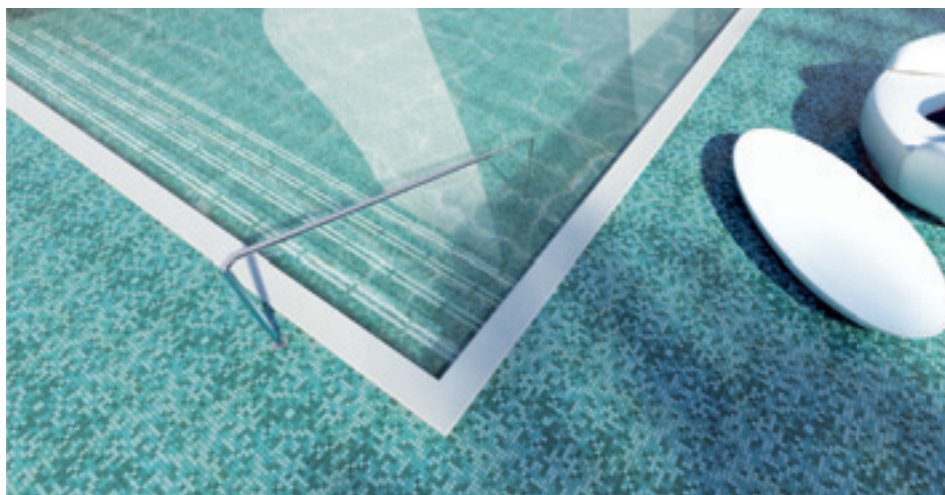

rolos antiderrapantes Safety-Step

Fita antiderrapante Safety-Step: é uma gama de fitas adesivas antiderrapantes constituída por partículas abrasivas agregadas por resinas sintéticas num suporte com estabilidade dimensional. Indicadas para todas as superfícies sujeitas a tráfego intenso, seja pedonal ou de veículos, tais como escadas, entradas de escritórios e prédios, rampas, zonas de passagem, montacargas, elevadores, plataformas de máquinas, saídas de emergência, etc. As versões em branco e cinza (resiliência Média/Fina) são constituídas por uma superfície em borracha, sendo ideais para áreas de circulação com os pés descalços como balneários, zonas de chuveiro, vestiários, saunas, barcos, equipamentos, zonas náuticas ou aquáticas de recreio, etc.

## SAFETY-STEP - ROLOS ANTIDERRAPANTES

cor	largura (mm)	comprimento (cm)	código	euro/un.	embalagem
preto	19	1820	23002		4
preto	25	1820	23004		4
preto	50	1820	23006		2
preto	19	360	23103		10 un. em blister
preto	25	360	23105		10 un. em blister
transparente	19	1820	23018		4
transparente	25	1820	23020		4
transparente	50	1820	23022		2
castanho	25	1820	23064 *		4
castanho	50	1820	23066 *		2
amarelo	25	1820	23028 *		4
amarelo	50	1820	23030 *		2
branco	25	1820	23036 *		4
branco	50	1820	23038 *		2
cinza	25	1820	23044		4
cinza	50	1820	23046		2

 embalagem em blister venda à unidade não disponível

\* Artigos fora de produção disponíveis até ao final do stock

Para a venda à unidade verificar as condições na pág. 304



tiras antiderrapantes Safety-Step

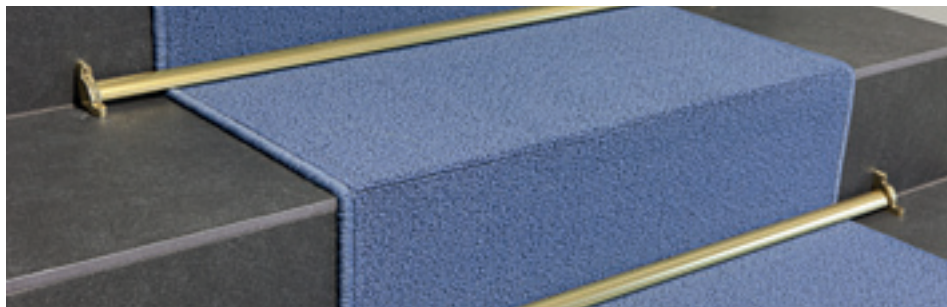

155/16 alumínio brilhante polido ouro + 177/16

Prostair é um sistema completo de perfis e respetivos acessórios de fixação para a aplicação de passadeiras em escadas. Os acessórios de fixação permitem uma fácil remoção da passadeira em caso de necessidade para limpeza ou substituição.

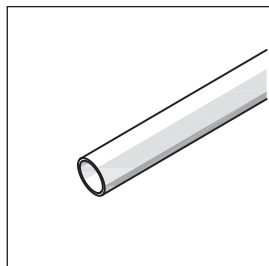

151/11

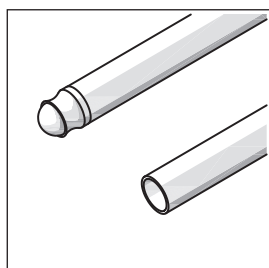

150/

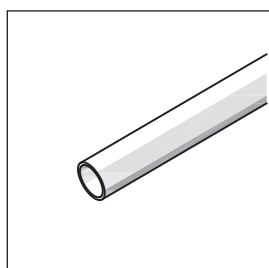

163/

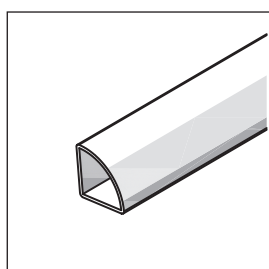

155/16  
166/16

art 163/ e 166/ disponíveis com outros tamanhos: + 1,12 €/un.

Completar o código do artigo com a medida do diâmetro (ex.: 150/ para diâmetro =11 torna-se 150/11)

Para a venda à unidade verificar as condições na pág. 304

**PROSTAIR**

comprimento = 380 cm - diâmetro 11 - embal. com 20 un.

**ART. acabamento**

**ALUMÍNIO**

<b>151/11</b>	brilhante polido prata		78430
	<i>euro/m</i>		

**PROSTAIR**

embalagem 50 un.

comprimento cm	<b>80</b>	<b>90</b>	<b>100</b>	<b>120</b>	<b>380</b>
----------------	-----------	-----------	------------	------------	------------

**ART. acabamento**

**ALUMÍNIO**

		<b>diâmetro</b>				
	<b>11</b>	78311	78312	78313	78314	78319
	<i>euro/un.</i>					-
	<i>euro/m</i>	-	-	-	-	
<b>150/</b>	brilhante polido ouro		78321	-	78323	-
	<i>euro/un.</i>					78329
	<i>euro/m</i>	-	-	-	-	
	<b>16</b>	-	-	-	-	78339
	<i>euro/m</i>	-	-	-	-	

embal. com 10 un. blister 

<b>4150/11/S</b>	brilhante polido ouro		<b>11</b>	21810	21811	21812	-	-
	<i>euro/blister</i>						-	-

Os artigos 150/11, 150/13, 150/16 de 380cm podem ser vendidos à unidade e sem terminais; Para outros artigos, venda à unidade não disponível. Artigo 150/13 com 380cm embalagem com 40 un. - Artigo 150/16 com 380cm embalagem com 25 un.

**PROSTAIR**

embalagem		10 un.	10 un.	10 un.	
comprimento = 380 cm					
<b>acabamento</b>					
<b>LATÃO</b>		<b>diâmetro</b>	<b>11</b>	<b>13</b>	<b>16</b>
<b>163/</b>	polido		78801	78802	78803
	<i>euro/m</i>				

**OUTROS FORMATOS**

comprimento = 300 cm - embal. 20 un.

**ART. acabamento**

**16x16**

**ALUMÍNIO**

<b>155/16</b>	brilhante polido ouro		78379
	<i>euro/m</i>		

comprimento = 320 cm - embal. 10 un.

**LATÃO**

<b>166/16</b>	polido		78820
	<i>euro/m</i>		



163/13 latão polido + 170/13



155/16 alumínio brilhante polido ouro + 168/16 + 178/16

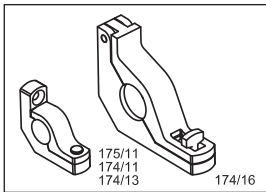

175/11 + 174/11  
174/13 + 174/16

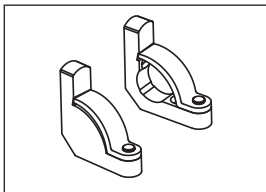

177/16

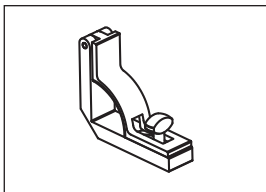

178/16

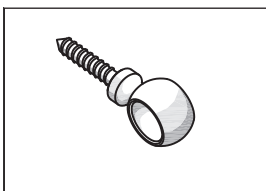

171/ + 170/

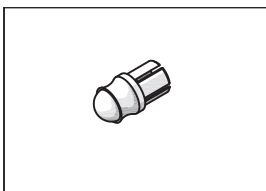

161/11 + 169/

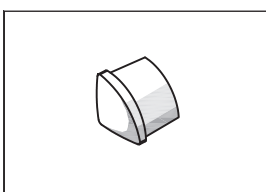

168/16

Completar o código do artigo com a medida do diâmetro (ex.: 174/ para diâmetro =11 torna-se 174/11)

\* Artigos fora de produção disponíveis até ao final do stock

Para a venda à unidade verificar as condições na pág. 304

**ACESSÓRIOS - SUPORTES**

embal. com 20 un.		diâmetro		
ART.	acabamento	11	13	16
<b>LATÃO</b>				
175/11	cromado		78445	-
	<i>euro/un.</i>		-	-
embal. com 20 un.				
174/	polido		78410	-
	<i>euro/un.</i>		-	78412
embal. com 10 pares 2 un. dir/esq				
177/16	polido		-	-
	<i>euro/par</i>		-	78415
embal. com 20 un.				
		<b>medida</b>		
		<b>16x16</b>		
178/16	polido		78420	
	<i>euro/un.</i>			

**ACESSÓRIOS - OLHAIS**

embal. com 20 un.		diâmetro		
ART.	acabamento	11	13	16
<b>LATÃO</b>				
171/11	cromado		78440	-
	<i>euro/un.</i>		-	-
embal. 100 un.				
170/	polido		78400	78401
	<i>euro/un.</i>			78402
embalagem 10 blister com 4 un.				
4170/ /S	polido		21852	21854 *
	<i>euro/blister</i>			-

venda à unidade não disponível

**ACESSÓRIOS - TERMINAIS**

embal. com 20 un.		diâmetro		
ART.	acabamento	11	13	16
<b>LATÃO</b>				
161/11	cromado		78435	-
	<i>euro/un.</i>		-	-
embal. com 20 un.				
169/	latão (Para Perfis em alumínio e latão)	78395	78396	78397
	<i>euro/un.</i>			
embal. com 20 un.				
		<b>16x16</b>		
168/16	polido		78418	
	<i>euro/un.</i>			

venda à unidade não disponível







## Perfis para pavimentos de madeira, laminados e LVT

Uma gama completa de perfis para pavimentos de madeira, laminados e LVT. Uma série de sistemas e soluções profissionais propostas em diferentes cores de alumínio anodizado e nos acabamentos exclusivos Alcrom® Plus, e ainda com a possibilidade de maior personalização graças à tecnologia PDS.





# unisystem plus



Unisystem Plus é um sistema para a aplicação de pavimentos flutuantes em madeira ou laminados com espessuras de 6,5 até 22,6 mm. Composto por perfis de transição, desnível, remate e topo de degrau, o sistema Unisystem Plus é fácil de aplicar e simples de remover. O sistema é composto por um perfil de topo, uma base de alumínio e um clip de fixação. Após encaixar o clip de fixação no perfil de topo, basta aplicar com uma ligeira pressão para fixar o conjunto à base.

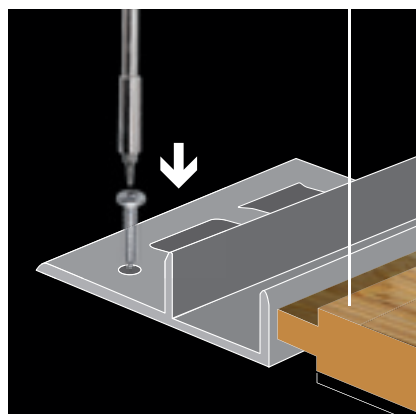

Fixar a base de alumínio ao pavimento com parafusos ou cola.

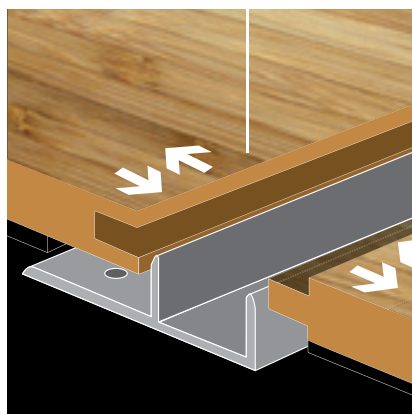

Ajustar o pavimento.

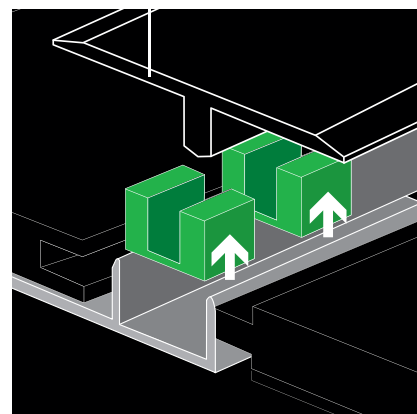

Inserir os clips no perfil de topo.

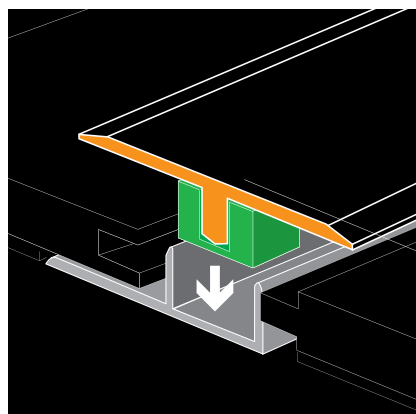

Encaixar o perfil de topo (com os clips) na base.

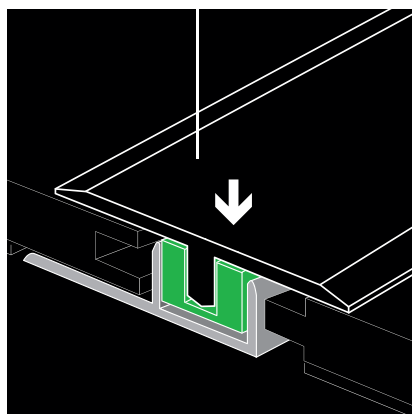

Fixar o perfil de topo na base.

## A gama Unisystem Plus



Perfis de transição para pavimentos ao mesmo nível.



Perfis de transição para pavimentos desnivelados.



Perfis terminais.

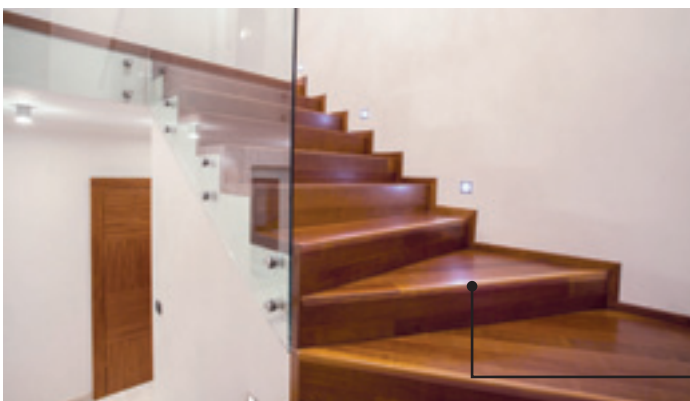

Perfis para degraus.



# unisystem - unisystem plus



Z/1/SF alumínio revestido Alcrom® Plus

Os artigos da gama Z/ são perfis de transição para pavimentos ao mesmo nível. Possibilitam as dilatações dos pavimentos em madeira ou laminados com aplicação flutuante e com espessuras entre 6,5 a 22,6 mm. Deve-se escolher o perfil de base correspondente, Unisystem ou Unisystem Plus, de acordo com a altura do pavimento.

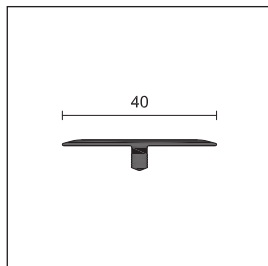

Z/1/SF

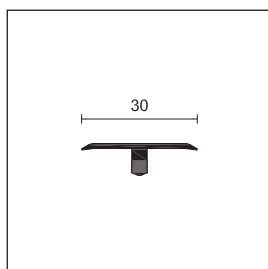

Z3/30/SF

## UNISYSTEM/ UNISYSTEM PLUS

comprimento = 270 cm - embal. com 10 un. - espessura do pavimento de 6,5 a 22,6 mm

### ART. acabamento

#### ALUMÍNIO decorações ALCROM® PLUS

	02	66301		47	66344		670	66402	NEW
	04	66302		48	66345		716	66403	NEW
	05	66306		50	66347		848	66404	NEW
	07	66303		60	66357		866	66405	NEW
	08	66304		65	66365		884	66406	NEW
	09	66305		70	66367		912	66407	NEW
	10	66307		71	66368		951	66408	NEW
	11	66308		72	66369		975	66409	NEW
	12	66309		73	66370		1024	66410	NEW
	13	66310		74	66371		1033	66411	NEW
	14	66311		75	66375		1042	66412	NEW
	15	66315		76	66374		1078	66413	NEW
	18	66316		77	66372		1090	66414	NEW
	19	66318		78	66376		1201	66415	NEW
	20	66317		79	66373		1202	66416	NEW
	25	66320		80	66377		1203	66417	NEW
Z/1/SF	26	66321		81	66378		1204	66418	NEW
	30	66327		89	66386		1205	66419	NEW
	31	66328		90	66387		1206	66420	NEW
	32	66329		91	66388		1207	66421	NEW
	34	66331		92	66389		1208	66422	NEW
	35	66332		93	66390		1209	66423	NEW
	36	66333		94	66391		1210	66424	NEW
	37	66334		95	66392		1211	66425	NEW
	38	66335		351	66393	NEW	1212	66426	NEW
	39	66336		363	66394	NEW	1213	66427	NEW
	40	66337		372	66395	NEW	1214	66428	NEW
	41	66338		374	66396	NEW	1215	66429	NEW
	42	66339		490	66397	NEW	1216	66430	NEW
	43	66340		560	66398	NEW	1217	66431	NEW
	44	66341		580	66399	NEW			
	45	66343		590	66400	NEW	100	66432	NEW
	46	66342		665	66401	NEW			

euro/m

artigo embalado individualmente nas caixas

## UNISYSTEM/ UNISYSTEM PLUS

comprimento = 270 cm - embal. com 20 un. - espessura do pavimento de 6,5 a 22,6 mm

### ART. acabamento

#### ALUMÍNIO ANODIZADO

	Z/1/SF	Z3/30/SF
prata	67217	63700
ouro	67227	63702
ouro areia	67234	63704
bronze	67237	-
titânio	67238	-

euro/m

artigo embalado individualmente nas caixas

Para a venda à unidade verificar as condições na pág. 304

ATENÇÃO: Para os perfis com comprimento 270 cm encomendar as bases em separado.

PDS - outras decorações disponíveis por encomenda: ver a pág. 220

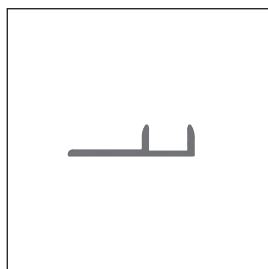

TPU/

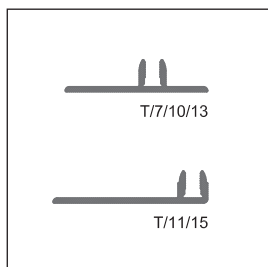

T/

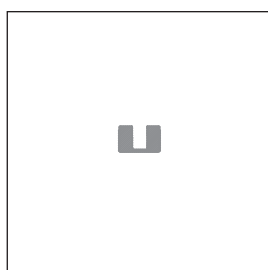

TU/6

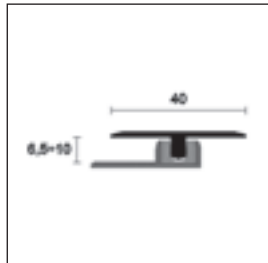

TPZ/47/CV

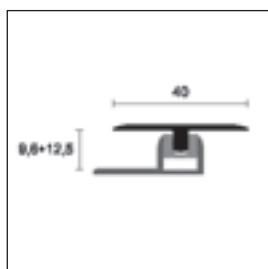

TPZ/410/CV

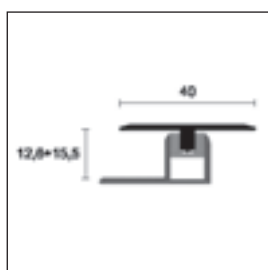

TPZ/413/CV

**UNISYSTEM PLUS - BASES**

espessura do pavimento de/a mm	6,5/10	9,6/12,5	12,6/15,5	15/19	19,6/22,6
comprimento = 270 cm - embal. com 20 un. com 15 clips TU/6 incluídos por cada base	<b>H</b>				
<b>ART. acabamento</b>	<b>6</b>	<b>10</b>	<b>13</b>	<b>15</b>	<b>22</b>
<b>ALUMÍNIO</b>					
<b>TPU/ alumínio natural</b>		67437	67447	67457	67460
<b>euro/m</b>					

artigo embalado individualmente nas caixas (art. TPU/22 embalagem com 10 unidades).

**UNISYSTEM - BASES**

espessura do pavimento de/a mm	6,5/10	10,12	6,5/10	13/15	11/15
comprimento = 270 cm - embal. com 20 un.	<b>H</b>				
<b>ART. acabamento</b>	<b>7</b>	<b>10</b>	<b>11</b>	<b>13</b>	<b>15</b>
<b>ALUMÍNIO</b>					
<b>T/ alumínio natural</b>		67287	67297	67317	67307
<b>euro/m</b>					

**CLIPS ADICIONAIS**

embalagem com 150 un.	<b>H</b>
	<b>6</b>
<b>TU/6</b>	68812/150
<b>euro/embalagem</b>	

venda à unidade não disponível

**UNISYSTEM PLUS**

comprimento = 90 cm - embal. com 10 un. blister - espessura do pavimento de 6,5 a 10 mm

<b>ART. acabamento</b>											
<b>ALUMÍNIO decorações ALCROM® PLUS</b>											
		05	43005	<b>NEW</b>		48	43044		1203	43017	<b>NEW</b>
		09	43016			50	43048		1204	43018	<b>NEW</b>
		10	43020			60	43052		1205	43019	<b>NEW</b>
		14	43006	<b>NEW</b>		65	43056		1206	43025	<b>NEW</b>
		15	43024			70	43060		1207	43026	<b>NEW</b>
		19	43007	<b>NEW</b>		75	43064		1208	43027	<b>NEW</b>
		20	43028			77	43011	<b>NEW</b>	1209	43029	<b>NEW</b>
<b>TPZ/47/CV</b>		26	43008	<b>NEW</b>		78	43066		1210	43030	<b>NEW</b>
		30	43032			80	43068		1211	43031	<b>NEW</b>
		31	43009	<b>NEW</b>		89	43012	<b>NEW</b>	1212	43033	<b>NEW</b>
		38	43034			90	43070		1213	43035	<b>NEW</b>
		39	43010	<b>NEW</b>		91	43013	<b>NEW</b>	1214	43037	<b>NEW</b>
		40	43036			580	43014	<b>NEW</b>	1215	43039	<b>NEW</b>
		42	43038			1201	43015	<b>NEW</b>	1216	43041	<b>NEW</b>
		45	43040			1202	43016	<b>NEW</b>	1217	43043	<b>NEW</b>
<b>euro/un.</b>											

artigo embalado individualmente nas caixas

**UNISYSTEM PLUS**

comprimento = 90 cm - embal. com 10 un. blister

<b>ART. acabamento</b>	<b>TPZ/47/CV</b>	<b>TPZ/410/CV</b>	<b>TPZ/413/CV</b>
espessura do pavimento de/a mm	6,5 / 10	9,6 / 12,5	12,6 / 15,5
<b>ALUMÍNIO ANODIZADO</b>			
prata		43000	43072
ouro		43004	43076
<b>euro/un.</b>			

artigo embalado individualmente nas caixas

Para a venda à unidade verificar as condições na pág. 304

Os perfis com 90 cm já têm as bases incluídas na embalagem em blister.

# unisystem - unisystem plus



C/7/SF alumínio revestido Alcrom® Plus

Os artigos da gama C/ são perfis de transição para pavimentos com alturas diferentes. Possibilitam as dilatações dos pavimentos em madeira ou laminados com aplicação flutuante e com espessuras entre 6,5 a 22,6 mm. Deve-se escolher o perfil de base correspondente, Unisystem ou Unisystem Plus, de acordo com a altura do pavimento.

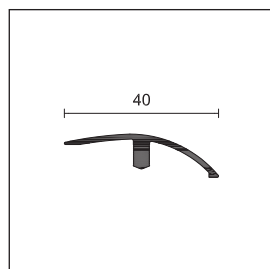

C/7/SF

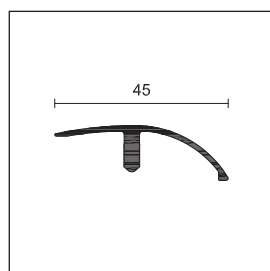

C/10/SF

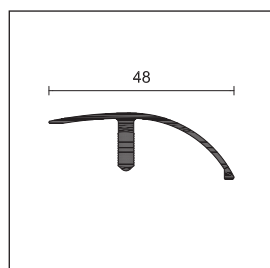

C/13/SF

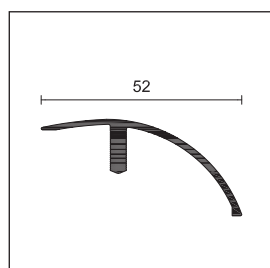

C/22/SF

## UNISYSTEM/UNISYSTEM PLUS

comprimento = 270 cm - embal. com 10 un. - espessura do pavimento de 6,5 a 10 mm

ART. acabamento

### ALUMÍNIO decorações ALCROM® PLUS

	02	66001		47	66044		670	66102	NEW
	04	66002		48	66045		716	66103	NEW
	05	66006		50	66047		848	66104	NEW
	07	66003		60	66057		866	66105	NEW
	08	66004		65	66065		884	66106	NEW
	09	66005		70	66067		912	66107	NEW
	10	66007		71	66068		951	66108	NEW
	11	66008		72	66069		975	66109	NEW
	12	66009		73	66070		1024	66110	NEW
	13	66010		74	66071		1033	66111	NEW
	14	66011		75	66075		1042	66112	NEW
	15	66015		76	66074		1078	66113	NEW
	18	66016		77	66072		1090	66114	NEW
	19	66018		78	66076		1201	66115	NEW
	20	66017		79	66073		1202	66116	NEW
	25	66020		80	66077		1203	66117	NEW
C/7/SF	26	66021		81	66078		1204	66118	NEW
	30	66027		89	66086		1205	66119	NEW
	31	66028		90	66087		1206	66120	NEW
	32	66029		91	66088		1207	66121	NEW
	34	66031		92	66089		1208	66122	NEW
	35	66032		93	66090		1209	66123	NEW
	36	66033		94	66091		1210	66124	NEW
	37	66034		95	66092		1211	66125	NEW
	38	66035		351	66093	NEW	1212	66126	NEW
	39	66036		363	66094	NEW	1213	66127	NEW
	40	66037		372	66095	NEW	1214	66128	NEW
	41	66038		374	66096	NEW	1215	66129	NEW
	42	66039		490	66097	NEW	1216	66130	NEW
	43	66040		560	66098	NEW	1217	66131	NEW
	44	66041		580	66099	NEW			
	45	66043		590	66100	NEW	100	66132	NEW
	46	66042		665	66101	NEW			

euro/m

artigo embalado individualmente nas caixas

### UNISYSTEM PLUS

comprimento = 270 cm	embal. 20 un.	embal. 10 un.	embal. 10 un.	embal. 10 un.
ART. acabamento	C/7/SF	C/10/SF	C/13/SF	C/22/SF
espessura do pavimento de/a mm	6,5 / 10	9,6 / 12,5	12,6 / 15,5	15 / 22,6

### ALUMÍNIO ANODIZADO

prata		67007	67077	67147	66907
ouro		67017	67087	67157	66917 *
ouro areia		67024	-	-	-
bronze		67027	-	-	-
titânio		67000	-	-	-

euro/m

artigo embalado individualmente nas caixas

\* Artigos fora de produção disponíveis até ao final do stock

Para a venda à unidade verificar as condições na pág. 304

ATENÇÃO: Para os perfis com comprimento 270 cm encomendar as bases em separado.

PDS - outras decorações disponíveis por encomenda: ver a pág. 220



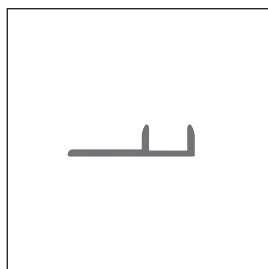

TPU/

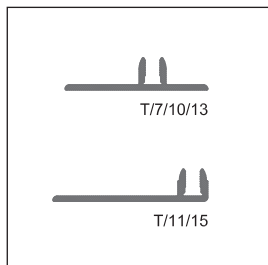

T/

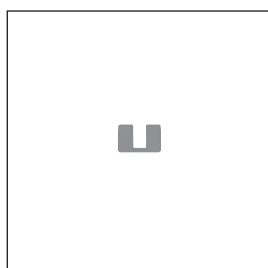

TU/6

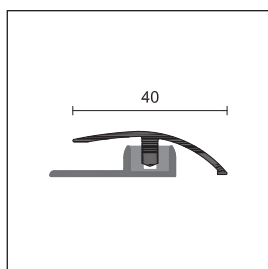

TPC/47/CV

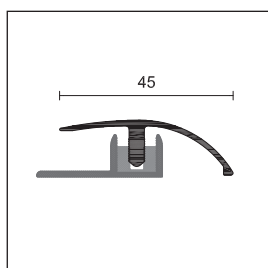

TPC/410/CV

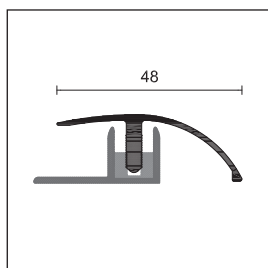

TPC/413/CV

UNISYSTEM PLUS - BASES	C/7	C/10	C/13	C/22	C/22
espessura do pavimento de/a mm	6,5/10	9,6/12,5	12,6/15,5	15/19	19,6/22,6
comprimento = 270 cm - embal. com 20 un. com 15 clips TU/6 incluídos por cada base	H				
ART. acabamento	6	10	13	15	22
<b>ALUMÍNIO</b>					
TPU/ alumínio natural	67437	67447	67457	67460	67467
<i>euro/m</i>					

artigo embalado individualmente nas caixas (art. TPU/22 embalagem com 10 unidades)

UNISYSTEM - BASES	C/7	C/10	C/13	C/22
espessura do pavimento de/a mm	6,5/10	10/12	12,5/15	18/22
comprimento = 270 cm - embal. 20 un.	H			
ART. acabamento	7	10	11	13
<b>ALUMÍNIO</b>				
T/ alumínio natural	67287	67297	67317	67307
<i>euro/m</i>				

**CLIPS ADICIONAIS**

embalagem com 150 un.	H
	6
TU/6	68812/150
<i>euro/embalagem</i>	

venda à unidade não disponível

**UNISYSTEM PLUS**

comprimento = 90 cm - embal. com 10 un. em blister - espessura do pavimento de 6,5 a 10 mm

ART.	acabamento	ALUMÍNIO decorações ALCROM® PLUS							
TPC/47/CV	05	43219	NEW	48	43258	1203	43232	NEW	
	09	43230		50	43262	1204	43233	NEW	
	10	43234		60	43266	1205	43235	NEW	
	14	43220	NEW	65	43270	1206	43236	NEW	
	15	43238		70	43274	1207	43237	NEW	
	19	43221	NEW	75	43278	1208	43239	NEW	
	20	43242		77	43225	NEW	1209	43240	NEW
	26	43222	NEW	78	43280		1210	43241	NEW
	30	43246		80	43282		1211	43243	NEW
	31	43223	NEW	89	43226	NEW	1212	43244	NEW
	38	43248		90	43284		1213	43245	NEW
	39	43224	NEW	91	43227	NEW	1214	43247	NEW
	40	43250		580	43228	NEW	1215	43249	NEW
	42	43252		1201	43229	NEW	1216	43251	NEW
	45	43254		1202	43231	NEW	1217	43253	NEW
<i>euro/un.</i>									

artigo embalado individualmente nas caixas

**UNISYSTEM PLUS**

comprimento = 90 cm - embal. com 10 un. em blister

ART.	acabamento	TPC/47/CV	TPC/410/CV	TPC/413/CV
espessura do pavimento de/a mm				
		6,5 / 10	9,6 / 12,5	12,6 / 15,5
<b>ALUMÍNIO ANODIZADO</b>				
prata		43214	43286	43358
ouro		43218	43290	43362
<i>euro/un.</i>				

artigo embalado individualmente nas caixas

Para a venda à unidade verificar as condições na pág. 304

Os perfis com 90 cm já têm as bases incluídas na embalagem em blister.

# unisystem - unisystem plus



Os artigos S/9, S/15 e P/1 são perfis terminais para pavimentos. Possibilitam as dilatações dos pavimentos em madeira ou laminados com aplicação flutuante e com espessuras entre 6,5 a 22,6 mm. Deve-se escolher o perfil de base correspondente, Unisystem ou Unisystem Plus, de acordo com a altura do pavimento.

S/9/SF alumínio revestido Alcrom® Plus

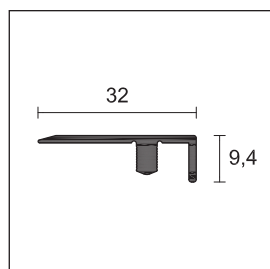

S/9/SF

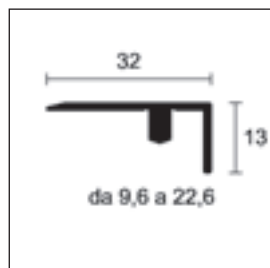

S/15/SF

## UNISYSTEM/UNISYSTEM PLUS

comprimento = 270 cm - embal. com 10 un. - espessura do pavimento de 6,5 a 22,6 mm

ART. acabamento

### ALUMÍNIO decorações ALCROM® PLUS

	02	65701		46	65742		1033	65800	NEW
	04	65702		47	65744		1042	65801	NEW
	05	65706		48	65745		1078	65802	NEW
	07	65703		50	65747		1090	65803	NEW
	08	65704		60	65757		1201	65804	NEW
	09	65705		65	65765		1202	65805	NEW
	10	65707		70	65767		1203	65806	NEW
	11	65708		71	65768		1204	65807	NEW
	12	65709		72	65769		1205	65808	NEW
	13	65710		73	65770		1206	65809	NEW
	14	65711		74	65771		1207	65810	NEW
	15	65715		75	65775		1208	65811	NEW
	18	65716		76	65774		1209	65812	NEW
	19	65718		77	65772		1210	65813	NEW
	20	65717		78	65776		1211	65814	NEW
<b>S/9/SF</b>	25	65720		79	65773		1212	65815	NEW
	26	65721		80	65777		1213	65816	NEW
	30	65727		81	65778		1214	65817	NEW
	31	65728		89	65784		1215	65818	NEW
	32	65729		90	65785		1216	65819	NEW
	34	65731		91	65786		1217	65820	NEW
	35	65732		92	65789				
	36	65733		93	65790				
	37	65734		94	65791				
	38	65735		95	65792				
	39	65736		580	65793	NEW			
	40	65737		665	65794	NEW			
	41	65738		670	65795	NEW			
	42	65739		912	65796	NEW			
	43	65740		951	65797	NEW			
	44	65741		975	65798	NEW			
	45	65743		1024	65799	NEW			

euro/m

artigo embalado individualmente nas caixas

### UNISYSTEM PLUS

comprimento = 270 cm

embal. com 20 un.

embal. com 10 un.

ART. acabamento

S/9/SF

S/15/SF

espessura do pavimento de/a mm

6,5/22,6

9,6/22,6

### ALUMÍNIO ANODIZADO

prata		65680	65480
ouro		65685	65485 *
ouro areia		65688	65488
bronze		65690	-
titânio		65691	-

euro/m

artigo embalado individualmente nas caixas

\* Artigos fora de produção disponíveis até ao final do stock

Para a venda à unidade verificar as condições na pág. 304

ATENÇÃO: Para os perfis com comprimento 270 cm encomendar as bases em separado.

PDS - outras decorações disponíveis por encomenda: ver a pág. 220

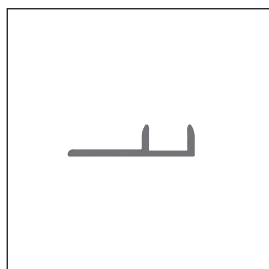

TPU/

**UNISYSTEM PLUS - BASES**

espessura do pavimento de/a mm	6,5/10	9,6/12,5	12,6/15,5	15/19	19,6/22,6
--------------------------------	--------	----------	-----------	-------	-----------

comprimento = 270 cm - embal. com 20 un. com 15 clips TU/6 incluídos por cada base

ART.	acabamento	6	10	13	15	22
------	------------	---	----	----	----	----

**ALUMÍNIO**

TPU/	alumínio natural		67437	67447	67457	67460	67467
------	------------------	--	-------	-------	-------	-------	-------

euro/m

artigo embalado individualmente nas caixas (art. TPU/22 embalagem com 10 unidades)

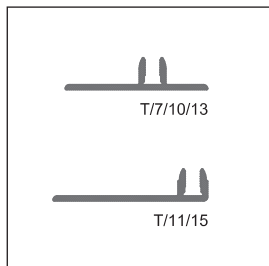

T/

**UNISYSTEM - BASES**

espessura do pavimento de/a mm	6,5/10	10, /12	6,5/10	13/15	11/15
--------------------------------	--------	---------	--------	-------	-------

comprimento = 270 cm - embal. com 20 un.

ART.	acabamento	7	10	11	13	15
------	------------	---	----	----	----	----

**ALUMÍNIO**

T/	alumínio natural		67287	67297	67317	67307	67327
----	------------------	--	-------	-------	-------	-------	-------

euro/m

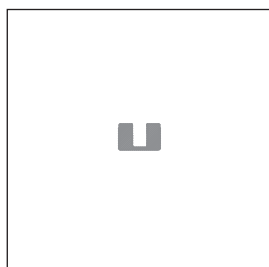

TU/6

**CLIPS ADICIONAIS**

embal. com 150 un.

H

6

TU/6

68812/150

euro/embalagem

venda à unidade não disponível

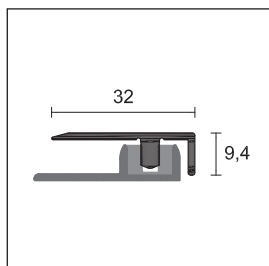

TPS/47/CV

**UNISYSTEM PLUS**

comprimento = 90 cm - embal. com 10 un. em blister

ART.	acabamento	TPS/47/CV	TPS/410/CV	TPS/413/CV
------	------------	-----------	------------	------------

espessura do pavimento de/a mm	6,5 / 10	9,6 / 12,5	12,6 / 15,5
--------------------------------	----------	------------	-------------

**ALUMÍNIO ANODIZADO**

prata		43430	43502	43574
-------	--	-------	-------	-------

ouro		43434 *	43506 *	43578 *
------	--	---------	---------	---------

euro/un.

artigo embalado individualmente nas caixas

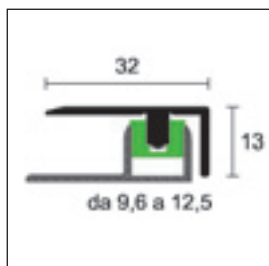

TPS/410/CV

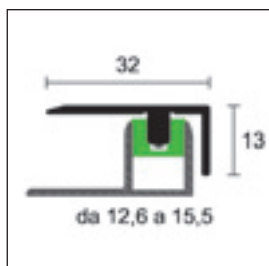

TPS/413/CV

\* Artigos fora de produção disponíveis até ao final do stock

Os perfis com 90 cm já têm as bases incluídas na embalagem em blister.

Para a venda à unidade verificar as condições na pág. 304

# unisystem - unisystem plus



G/2/SF alumínio revestido com a película Alcron® Plus

G / 2 / SF é um perfil para degraus da gama Unisystem Plus. É aplicado com uma base e adequado para aplicação em pavimentos de madeira e laminados com várias espessuras. É necessário selecionar o perfil de base TPU/ adequado, de acordo com a espessura do piso.



G/2/SF

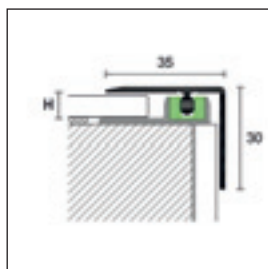

G/2/SF + TPU/

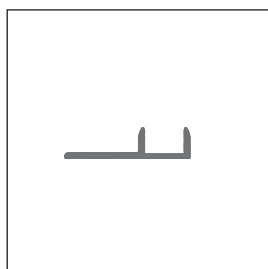

TPU/

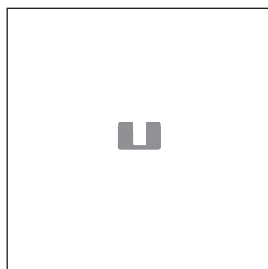

TU/6

## UNISYSTEM/UNISYSTEM PLUS

comprimento = 270 cm - embal. com 10 un. - espessura do pavimento de 6,5 a 12,5 mm

ART. acabamento

### ALUMÍNIO decorações ALCROM® PLUS

	05	43645		77	43657		1208	43669
	08	43646		89	43658		1209	43670
	12	43647		91	43659		1210	43671
	13	43648		93	43660		1211	43672
	14	43649		580	43661		1212	43673
<b>NEW G/2/SF</b>	19	43650		1201	43662		1213	43674
	26	43651		1202	43663		1214	43675
	32	43652		1203	43664		1215	43676
	36	43653		1204	43665		1216	43677
	39	43654		1205	43666		1217	43678
	40	43655		1206	43667			
	41	43656		1207	43668			

euro/m

artigo embalado individualmente nas caixas

## UNISYSTEM/UNISYSTEM PLUS

comprimento = 270 cm - embal. com 10 un. - espessura do pavimento de 6,5 a 12,5 mm

ART. acabamento

### ALUMÍNIO ANODIZADO

<b>NEW G/2/SF</b>	prata		43690
	titânio		43691

euro/m

artigo embalado individualmente nas caixas

## UNISYSTEM PLUS - BASES

espessura do pavimento de/a mm

6,5/10

9,6/12,5

comprimento= 270 cm  
embalagem 20 un. (15 clips TU/6 incluídos)

H

ART. acabamento

6

10

### ALUMÍNIO

TPU/	alumínio natural		67437	67447
------	------------------	--	-------	-------

euro/m

artigo embalado individualmente nas caixas

## CLIPS ADICIONAIS

embal. com 150 un.

H

6

TU/6

68812/150

euro/embalagem

venda à unidade não disponível

Para a venda à unidade verificar as condições na pág. 304

PDS - outras decorações disponíveis por encomenda: ver a pág. 220

ATENÇÃO: Para os perfis com comprimento 270 cm encomendar as bases em separado.

# unisystem - unisystem plus



G/4/SF alumínio revestido Alcrom® Plus

O artigo G/4 é um perfil para topo de degrau. Possibilita as dilatações dos pavimentos em madeira ou laminados com aplicação flutuante e com espessuras entre 6,5 a 15,5 mm. Deve-se escolher o perfil de base correspondente, Unisystem Plus, de acordo com a altura do pavimento.

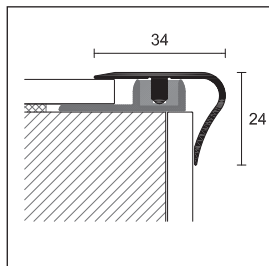

G/4/SF

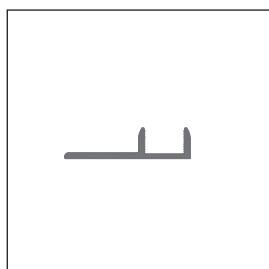

TPU/

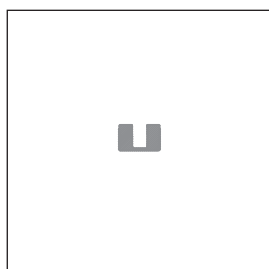

TU/6

## UNISYSTEM/UNISYSTEM PLUS

comprimento = 270 cm - embal. com 10 un. - espessura do pavimento de 6,5 a 15,5 mm

ART. acabamento

### ALUMÍNIO decorações ALCROM® PLUS

G/4/SF	02	63905	36	63942	72	63952
	04	63909	37	63943	73	63953
	07	63906	38	63919	74	63954
	08	63907	40	63920	75	63933
	09	63908	41	63926	76	63956
	10	63910	42	63921	77	63937
	11	63911	43	63927	78	63934
	12	63913	44	63929	79	63938
	13	63916	45	63922 *	80	63935
	15	63912	46	63936 *	81	63939
	18	63914	48	63925	90	63940
	20	63915	50	63928 *	92	63941
	30	63918 *	60	63930	93	63944
	32	63917	65	63931	94	63945
	34	63923	70	63932	95	63946
	35	63924	71	63951		

euro/m

artigo embalado individualmente nas caixas

## UNISYSTEM/UNISYSTEM PLUS

comprimento = 270 cm - embal. com 10 un. - espessura do pavimento de 6,5 a 15,5 mm

ART. acabamento

### ALUMÍNIO ANODIZADO

G/4/SF	prata	63900
	ouro	63902 *
	ouro areia	63904

euro/m

artigo embalado individualmente nas caixas

## UNISYSTEM PLUS - BASES

espessura do pavimento de/a mm 6,5/10 9,6/12,5 12,6/15,5

comprimento = 270 cm embal. com 20 un. com 15 clips TU/6 incluídos por cada base

ART. acabamento 6 10 13

### ALUMÍNIO

TPU/ alumínio natural 67437 67447 67457

euro/m

artigo embalado individualmente nas caixas

## CLIPS ADICIONAIS

embalagem com 150 un.

H

6

TU/6 68812/150

### euro/embalagem

venda à unidade não disponível

\* Artigos fora de produção disponíveis até ao final do stock

Para a venda à unidade verificar as condições na pág. 304

ATENÇÃO: Para os perfis com comprimento 270 cm encomendar as bases em separado.

PDS - outras decorações disponíveis por encomenda: ver a pág. 220



# profix thin

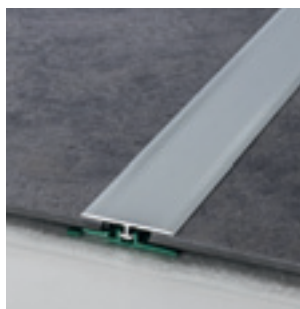

Z/4 alumínio anodizado prata

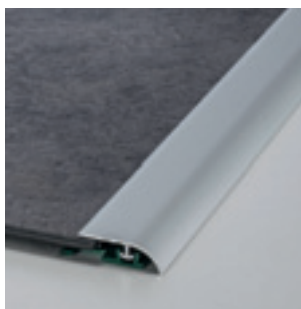

C/4 alumínio anodizado prata

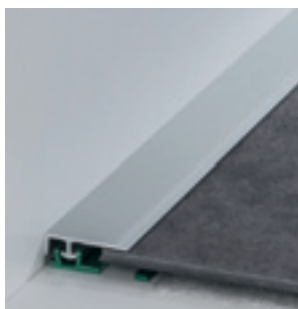

S/4 alumínio anodizado prata

Profix Thin é uma gama para a aplicação flutuante de pavimentos em LVT com espessuras de 4 a 6 mm. Os perfis de transição Z/4, os perfis de desnível C/4 e os perfis terminais S/4 estão disponíveis em alumínio anodizado e também revestido com as decorações em madeira ALCROM® PLUS. Os perfis de topo têm que ser encaixados na base de PVC.

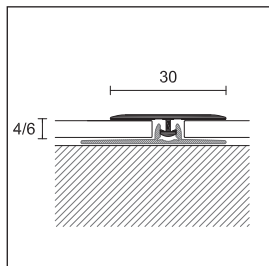

Z/4 + PT/4

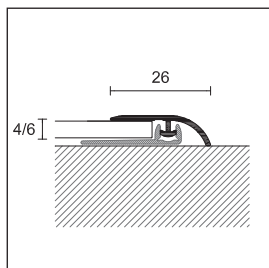

C/4 + PT/4/SA

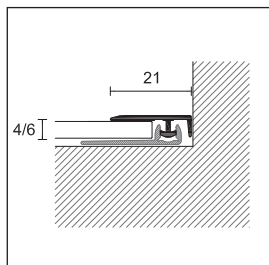

S/4 + PT/4/SA

## PROFIX THIN

comprimento = 270 cm - embal. 20 un.

para pavimentos com espessura de 4 a 6 mm

### decorações ALCROM® PLUS

		Z/4	C/4	S/4			Z/4	C/4	S/4
	1003	85101	85201	85301		1060	85120	85220	85320
	1006	85102	85202	85302		1063	85121	85221	85321
	1009	85103	85203	85303		1066	85122	85222	85322
	1012	85104	85204	85304		1069	85123	85223	85323
	1015	85105 *	85205 *	85305 *		1072	85124 *	85224 *	85324 *
	1018	85106 *	85206 *	85306 *		1075	85125 *	85225 *	85325 *
	1021	85107	85207	85307		1078	85126 *	85226 *	85326 *
	1024	85108	85208	85308		1081	85127	85227	85327
	1027	85109 *	85209 *	85309 *		1084	85128	85228	85328
	1030	85110	85210	85310		1087	85129	85229	85329
	1033	85111	85211	85311		1090	85130	85230	85330
	1036	85112	85212	85312		1093	85131 *	85231 *	85331 *
	1039	85113 *	85213 *	85313 *		1096	85132 *	85232 *	85332 *
	1042	85114	85214	85314		1099	85133 *	85233 *	85333 *
	1045	85115	85215	85315		1102	85134 *	85234 *	85334 *
	1048	85116 *	85216 *	85316 *		1105	85135	85235	85335
	1051	85117	85217	85317		1108	85136	85236	85336
	1054	85118	85218	85318		1111	85137	85237	85337
	1057	85119	85219	85319		1114	85138 *	85238 *	85338 *

euro/m

artigo embalado individualmente nas caixas

\* Artigos fora de produção disponíveis até ao final do stock





PDS - outras decorações disponíveis por encomenda: ver a pág. 220

Para a venda à unidade verificar as condições na pág. 304  
203

**PROFIX THIN**

comprimento = 270 cm - embal. 20 un.

para pavimentos com espessura de 4 a 6 mm

ART.	Z/4	C/4	S/4
<b>acabamento</b>			
<b>ALUMÍNIO ANODIZADO</b>			
prata	 85050	85060	85070
<i>euro/m</i>			
ouro areia	 85052	85062	85072
titânio	 85054	85064	85074
<i>euro/m</i>			
bronze elox	 85056	85066	85076
<i>euro/m</i>			

**PROFIX THIN - BASES**

comprimento = 270 cm - embal. 20 un.

para pavimentos com espessura de 4 a 6 mm

ART.	PT/4	PT/4/SA
<b>acabamento</b>		
<b>PVC</b>		
verde	 85081	85083
<i>euro/m</i>		

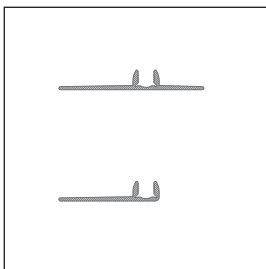

PT/4  
PT/4/SA

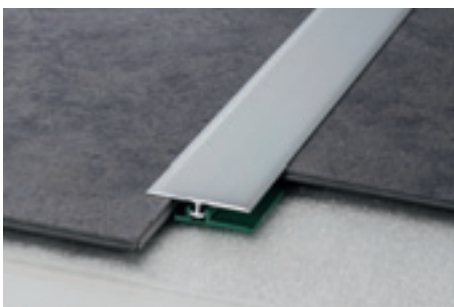

Z/4 + PT/4

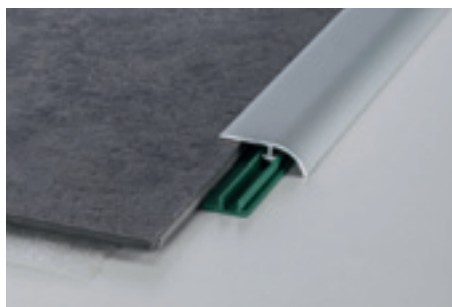

C/4 + PT/4/SA

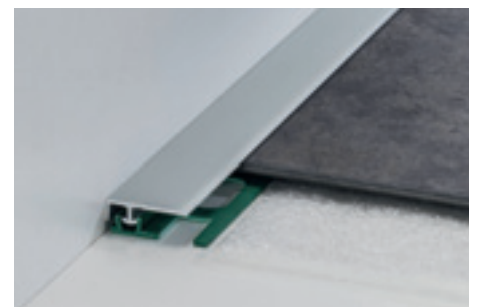

S/4 + PT/4/SA

Para encomendar o PT/4 e PT/4/SA em embalagens de 100 pçs colocar a seguir ao código do artigo /100 (Ex. cód. 85081 torna-se 85081/100) embalagem com 100 pçs. PT/4 e PT/4/SA euro/mt **1,00**

Para a venda à unidade verificar as condições na pág. 304



22/A alumínio revestido com a película Alcrom® Plus

Prestowood 22/A, 50/A e 23/A são perfis com autoadesivo para pavimentos ao mesmo nível, desnivelados e para topos de degrau, respectivamente que já tenham sido aplicados. Em alumínio anodizado ou revestidos com a película Alcrom Plus, são de fácil e rápida aplicação e especialmente adequados para trabalhos de bricolage.

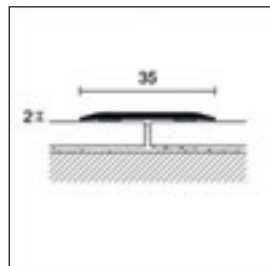

422/AD  
22/A

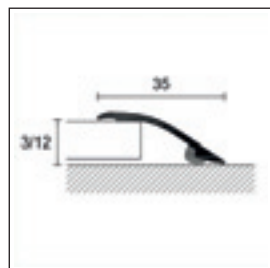

450/AD  
50/A

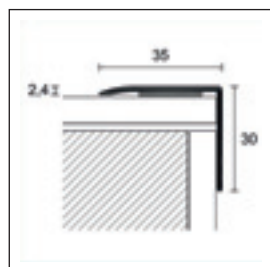

63/A

**NEW PRESTOWOOD**

embalagem	10 un./blister	10 un.	10 un./blister	10 un.	10 un.	
comprimento cm	90	270	90	270	270	
ART.	<b>422/AD</b>	<b>22/A</b>	<b>450/AD</b>	<b>50/A</b>	<b>63/A</b>	
<b>ALUMÍNIO - decorações ALCROM® PLUS</b>						
	05	43700	43932	44949	45031	45140
	08	43701	43933	44950	45032	45141
	12	43702	43934	44951	45033	45142
	13	43703	43935	44952	45034	45143
	14	43704	43936	44953	45035	45144
	19	43705	43937	44954	45036	45145
	26	43706	43938	44955	45037	45146
	31	43707	43939	44956	45038	-
	32	43708	43940	44957	45039	45147
	34	43709	43941	44958	45040	-
	36	43710	43942	44959	45041	45148
	39	43711	43943	44960	45042	45149
	40	43712	43944	44961	45043	45150
	41	43713	43945	44962	45044	45151
	73	43714	43946	44963	45045	-
	74	43715	43947	44964	45046	-
	77	43716	43948	44965	45047	45152
	79	43717	43949	44966	45048	-
	81	43718	43950	44967	45049	-
	89	43719	43951	44968	45050	45153
	91	43720	43952	44969	45051	45154
	92	43721	43953	44970	45052	-
	93	43762	43995	45013	45094	45155
	94	43722	43954	44971	45053	-
	351	43723	43955	44972	45054	-
	363	43724	43956	44973	45055	-
	372	43725	43957	44974	45056	-
	374	43726	43958	44975	45057	-
	490	43727	43959	44976	45058	-
	560	43728	43960	44977	45059	-
	580	43729	43961	44978	45060	45156
	590	43730	43962	44979	45061	-
	665	43731	43963	44980	45062	-
	670	43732	43964	44981	45063	-
	716	43733	43965	44982	45064	-
	848	43734	43966	44983	45065	-
	866	43735	43967	44984	45066	-
	884	43736	43968	44985	45067	-
	912	43737	43969	44986	45068	-

embalagem em blister venda à unidade não disponível

422/AD, 450/AD and 63/A apenas disponíveis em Portugal e Espanha.

Para a venda à unidade verificar as condições na pág. 304

embalagem	10 un./blister	10 un.	10 un./blister	10 un.	10 un.
comprimento cm	90	270	90	270	270
<b>ART.</b>	<b>422/AD</b>	<b>22/A</b>	<b>450/AD</b>	<b>50/A</b>	<b>63/A</b>
<b>ALUMÍNIO - decorações ALCROM® PLUS</b>					
	951	43738	43970	44987	45069
	975	43739	43971	44988	45070
	1024	43740	43972	44989	45071
	1033	43741	43973	44990	45072
	1042	43742	43974	44991	45073
	1078	43743	43975	44992	45074
	1090	43744	43976	44993	45075
	1201	43745	43977	44994	45076
	1202	43746	43978	44995	45077
	1203	43747	43979	44996	45078
	1204	43748	43980	44997	45079
	1205	43749	43981	44998	45080
	1206	43750	43982	44999	45081
	1207	43751	43983	45000	45082
	1208	43752	43984	45001	45083
	1209	43753	43985	45002	45084
	1210	43754	43986	45003	45085
	1211	43755	43987	45004	45086
	1212	43756	43988	45005	45087
	1213	43757	43989	45007	45088
	1214	43758	43990	45008	45089
	1215	43759	43991	45009	45090
	1216	43760	43992	45010	45091
	1217	43761	43993	45011	45092
	100	-	43994	-	45093
<i>euro/un.</i>					
<i>euro/m</i>					

artigo embalado individualmente nas caixas

**NEW PROCLASSIC F / PROLEVEL HIGH / PROTECT**

embalagem	10 un./blister	10 un.	10 un./blister	10 un.	10 un.
comprimento cm	90	270	90	270	270
<b>ART.</b>	<b>422/AD</b>	<b>22/A</b>	<b>450/AD</b>	<b>50/A</b>	<b>63/A</b>
<b>ALUMÍNIO ANODIZADO</b>					
	prata	43790	44000	45019	45100
<i>euro/un.</i>					
<i>euro/m</i>					
	titânio	43791	44001	45020	45101
<i>euro/un.</i>					
<i>euro/m</i>					

artigo embalado individualmente nas caixas



50/A alumínio anodizado titânio



63/A alumínio anodizado prata



74/A alumínio revestido Alcrom® Plus

Prestowood 74/A e 58/A são uma gama de perfis autoadesivos de instalação rápida e fácil, para degraus em pavimentos em madeira já aplicados. Fabricados em alumínio anodizado ou revestidos com a película Alcrom Plus, são especialmente adequados para trabalhos de bricolage.

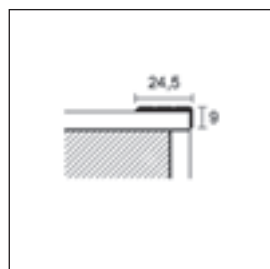

73/

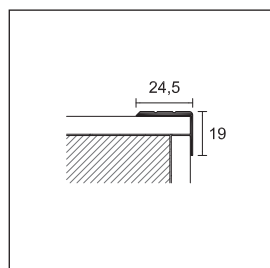

74/A

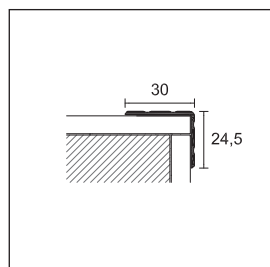

58/A

**PRESTOWOOD**

embalagem	10 un.	10 un. em blister	10 un.
comprimento cm	270	90	270
ART.	74/A	474/AD	58/A
<b>acabamento</b>			
<b>ALUMÍNIO - Decorações ALCROM® PLUS</b>			
09	75290	21543 *	
10	75319	21535 *	75920 *
12	75297		
13	75301		
15	75291	21544 *	
20	75320	21536 *	75930 *
25	75302		
32	75303		
36	75304		
37	75305		
38	75306		
40	75322	21538 *	75940 *
45	75292	21545 *	
47	75307		
48	75293	21546 *	
50	75323	21539 *	75950 *
60	75324	21540 *	75960 *
65	75294	21547 *	
70	75325	21541 *	
71	75309		
75	75295	21548 *	
76	75334		
78	75311		
80	75326	21542 *	75980 *
90	75296	21549 *	
92	75312		
94	75313		
95	75314		
<b>euro/m</b>		-	
<b>euro/un.</b>		-	

artigo embalado individualmente nas caixas

**PROTECT**

embalagem	30 un.						20 un.
comprimento cm	270						
ART.	73/		74/			58/	
acabamento	F	SF	A	F	SF	A	A
<b>ALUMÍNIO</b>							
anodizado prata	75208	75209	75238	75268	75269	75298	75900
anodizado ouro	75218	75219 *	75248	75278	-	75308	75910 *
anodizado bronze	75228 *	-	75258	75288 *	-	75318	
<b>euro/m</b>							
anodizado titânio						75299	
<b>euro/m</b>							
lacado cinza antracite RAL 7016						75300 *	
<b>euro/m</b>							

\* Artigos fora de produção disponíveis até ao final do stock

Para a venda à unidade verificar as condições na pág. 304

PDS - outras decorações disponíveis por encomenda: ver a pág. 220

 embalagem em blister venda à unidade não disponível





RC/9/F alumínio anodizado prata

RC/ é uma gama de perfis terminais para a aplicação de pavimento flutuante em madeira e laminado. RC/ também está disponível na versão Flex. Ver na pág. 232

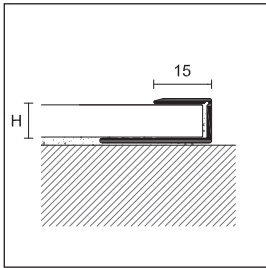

RC/ /F

**RC**

comprimento = 270 cm - embal. com 20 un.

ART.	acabamento	7	9	11	13	15
<b>ALUMÍNIO</b>						
	anodizado prata	67407	67477	67547	67617	67687
RC/ /F	anodizado ouro	-	67487	-	-	-
	anodizado bronze	-	67497	-	-	-
<b>euro/m</b>						

comprimento = 270 cm - embal. com 10 un.

ART.	acabamento	7	9	11	13	15
<b>ALUMÍNIO - decorações ALCROM® PLUS</b>						
	09	-	66729	-	-	-
	10	-	66731	-	-	-
	15	-	66732	-	-	-
	20	-	66734	-	-	-
	30	-	66737	-	-	-
	38	-	66739	-	-	-
	40	-	66740	-	-	-
	42	-	66758	-	-	-
RC/ /F	45	-	66741	-	-	-
	48	-	66742	-	-	-
	50	-	66743	-	-	-
	60	-	66746	-	-	-
	65	-	66747	-	-	-
	70	-	66749	-	-	-
	75	-	66750	-	-	-
	78	-	66751	-	-	-
	80	-	66752	-	-	-
	90	-	66753	-	-	-
<b>euro/m</b>		-	-	-	-	-

**RC**

comprimento = 90 cm - embal. com 10 un. em blister

ART.	acabamento	7	9	11	15
		RC/47/CV	RC/49/CV	RC/411/CV	RC/415/CV
<b>ALUMÍNIO</b>					
	anodizado prata	42782	41832	41877	42822
	anodizado ouro	-	41839	-	-
<b>euro/un.</b>					

Para a venda à unidade verificar as condições na pág. 304

PDS - outras decorações disponíveis por encomenda: ver a pág. 220





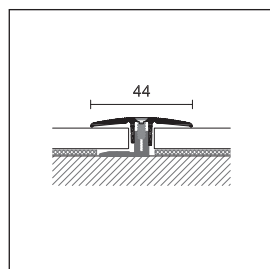

FIX/L/55 alumínio anodizado prata

Alfix 616 é um sistema profissional para a aplicação de pavimentos em madeira e laminados com espessuras de 6 a 16 mm. O sistema compõe-se de um perfil de topo em alumínio anodizado fixo com parafusos a uma base em alumínio natural. Os parafusos, incluídos na embalagem apresentam a mesma cor de anodização do perfil de topo, para que, depois de aparafusados, se combinem perfeitamente.



FIX/J/44

**ALFIX 616**



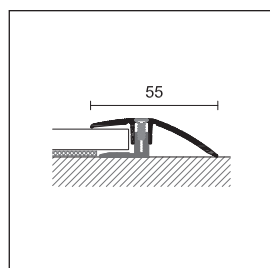

embalagem	10 un.	10 un. em blister 	
comprimento cm	270	90	100
<b>ART.</b>	<b>FIX/J/44</b>		
espessura do pavimento de 6 a 16 mm			
<b>acabamento</b>			
<b>ALUMÍNIO</b>			
anodizado prata	 37010	37012	37014
anodizado ouro areia	 37210	37212	37214 *
<b>euro/m</b>	-	-	-
<b>euro/un.</b>	-	-	-
anodizado titânio	 37410	37412 *	37414
anodizado bronze elox	 37310	37312	37314
<b>euro/m</b>	-	-	-
<b>euro/un.</b>	-	-	-

artigo embalado individualmente nas caixas



FIX/L/55

**ALFIX 616**



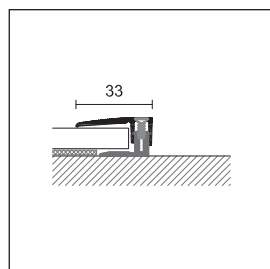

embalagem	10 un.	10 un. em blister 	
comprimento cm	270	90	100
<b>ART.</b>	<b>FIX/L/55</b>		
espessura do pavimento de 6 a 16 mm			
<b>acabamento</b>			
<b>ALUMÍNIO</b>			
anodizado prata	 37040	37042	37044
anodizado ouro areia	 37240	37242	37244
<b>euro/m</b>	-	-	-
<b>euro/un.</b>	-	-	-
anodizado titânio	 37440	37442	37444
anodizado bronze elox	 37340	37342 *	37344 *
<b>euro/m</b>	-	-	-
<b>euro/un.</b>	-	-	-

artigo embalado individualmente nas caixas



FIX/T/33

**ALFIX 616**

embalagem	10 un.	10 un. em blister 	
comprimento cm	270	90	100
<b>ART.</b>	<b>FIX/T/33</b>		
espessura do pavimento de 6 a 16 mm			
<b>acabamento</b>			
<b>ALUMÍNIO</b>			
anodizado prata	 37070	37072 *	37074
anodizado ouro areia	 37270	37272	37274 *
<b>euro/m</b>	-	-	-
<b>euro/un.</b>	-	-	-
anodizado titânio	 37470	37472 *	37474
anodizado bronze elox	 37370 *	37372 *	37374
<b>euro/m</b>	-	-	-
<b>euro/un.</b>	-	-	-

artigo embalado individualmente nas caixas

Para a venda à unidade verificar as condições na pág. 304

 embalagem em blister venda à unidade não disponível



FIX/J/30 alumínio anodizado prata



FIX/L/32 alumínio anodizado prata



FIX/T/19 alumínio anodizado prata

Alfix 46 é um sistema profissional para a aplicação de pavimentos em LVT com espessuras de 4 a 6 mm. O sistema é composto por um perfil de topo em alumínio anodizado, fixo a uma base em alumínio natural com um sistema de parafusos. Os parafusos estão incluídos no conjunto, têm a mesma cor do alumínio anodizado e depois de apertados integram-se no perfil de topo.

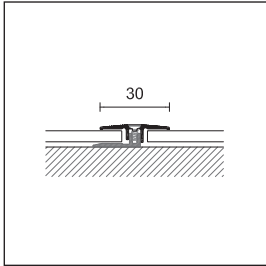

FIX/J/30

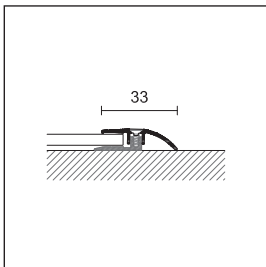

FIX/L/32

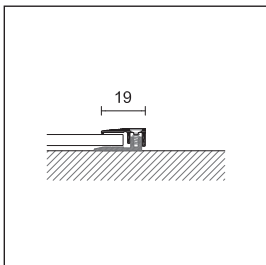

FIX/T/19

**ALFIX 46**

embalagem	10 un.
comprimento cm	270
<b>ART.</b>	<b>FIX/J/30</b>
espessura do pavimento de 4 a 6 mm	
<b>acabamento</b>	
<b>ALUMÍNIO</b>	
anodizado prata	35500
<b>euro/m</b>	
artigo embalado individualmente nas caixas	

**ALFIX 46**

embalagem	10 un.
comprimento cm	270
<b>ART.</b>	<b>FIX/L/32</b>
espessura do pavimento de 4 a 6 mm	
<b>acabamento</b>	
<b>ALUMÍNIO</b>	
anodizado prata	35510
<b>euro/m</b>	
artigo embalado individualmente nas caixas	

**ALFIX 46**

embalagem	10 un.
comprimento cm	270
<b>ART.</b>	<b>FIX/T/19</b>
espessura do pavimento de 4 a 6 mm	
<b>acabamento</b>	
<b>ALUMÍNIO</b>	
anodizado prata	35520
<b>euro/m</b>	
artigo embalado individualmente nas caixas	

# cerfix® projoint - pronivel



NZA/5A alumínio anodizado prata

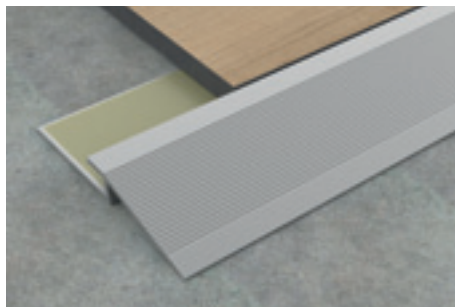

PBA/5A alumínio anodizado prata

NZA/ é uma junta de dilatação em alumínio anodizado prata, composta por dois perfis deslizantes e ligados entre si. Adequado para pavimentos em LVT e cerâmicos de baixa espessura, assegura uma boa resistência às cargas e a uma utilização intensa com tráfego elevado. Com uma altura de 3 mm é um perfil adequado à aplicação como junta de fracionamento em pavimentos LVT colados. Com a altura de 5 mm, graças à solução exclusiva com autoadesivo, aplicado na aba de fixação interna, pode-se fixar diretamente na tábua, resultando assim como a junta de dilatação ideal para pavimentos LVT com aplicação flutuante em superfícies contínuas e perfeitamente planas.

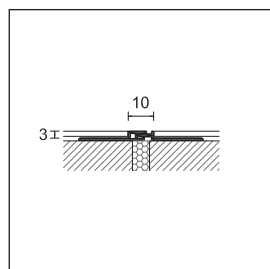

NZA/3

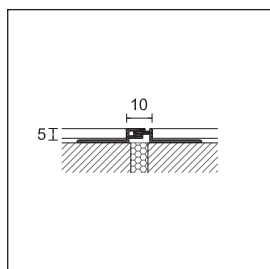

NZA/5

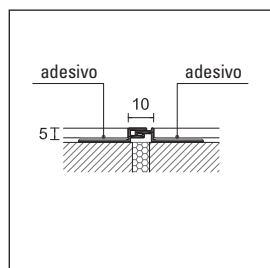

NZA/5A

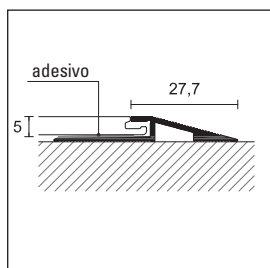

PBA/5A

## PROJOINT

comprimento = 270 cm - embal. 20 un.

ART.	acabamento	3	5	5A
<b>ALUMÍNIO</b>				
	anodizado prata		99300	99320
	anodizado ouro areia		-	-
<b>NZA/</b>	<b>euro/m</b>			
	anodizado titânio		-	-
	anodizado bronze elox		-	-
	<b>euro/m</b>			

artigo embalado individualmente nas caixas

## PRONIVEL

comprimento = 270 cm - embal. com 10 un.

ART.	acabamento	5
<b>ALUMÍNIO</b>		
<b>PBA/5A</b>	anodizado prata	
	<b>euro/m</b>	

artigo embalado individualmente nas caixas



NTA/3 alumínio natural + EPDM cinza



NTI/3 aço + EPDM cinza

NTA/ e NTI/ são juntas de dilatação em alumínio e aço inox, adequadas para pavimentos em LVT colados. Devem ser aplicadas na zona das juntas estruturais.

## PROJOINT DIL

comprimento = 270 cm - embal. com 10 un.

ART.	acabamento	3
<b>ALUMÍNIO</b>		
	alumínio natural + EPDM cinza resistente ao polimento RAL 7046	
	alumínio natural + EPDM preto resistente ao polimento RAL 9005	
<b>NTA/</b>	alumínio natural + EPDM bahama resistente ao polimento RAL 10070	
	alumínio natural + EPDM castanho resistente ao polimento RAL 10071	
	<b>euro/m</b>	

## PROJOINT DIL

comprimento = 270 cm - embal. com 10 un.

ART.	acabamento	3
<b>AÇO INOX</b>		
	aço inox AISI 304 DIN 1.4301 + EPDM cinza RAL 7046	
	aço inox AISI 304 DIN 1.4301 + EPDM preto RAL 9005	
<b>NTI/</b>	aço inox AISI 304 DIN 1.4301 + EPDM bahama RAL 10070	
	aço inox AISI 304 DIN 1.4301 + EPDM castanho RAL 10071	
	<b>euro/m</b>	



H/5/F alumínio anodizado prata



PBAS/5/S alumínio anodizado prata

H/5/F, PBAS/5/F, RC/5/F e 99/TR/26 são perfis de ligação em alumínio anodizado, para pavimentos flutuantes em LVT e para aplicação em situações de transição, desnível ou terminal.

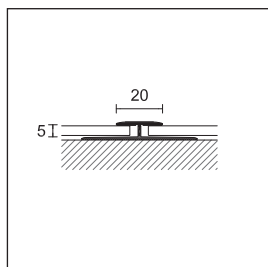

H/5/F

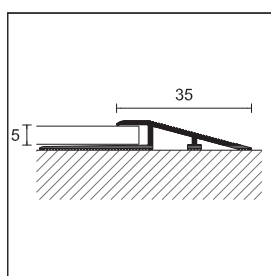

PBAS/5/F

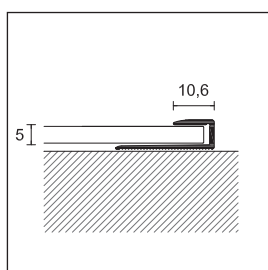

RC/5/F

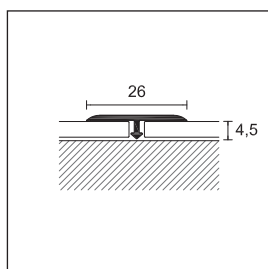

99/TR/26

#### PROJOINT T

comprimento = 270 cm - embal. 20 un.		H
ART.	acabamento	5
<b>ALUMÍNIO</b>		
H/5/F furado	anodizado prata	75000
euro/m		

artigo embalado individualmente nas caixas

#### PRONIVEL PB

comprimento = 270 cm - embal. 20 un.		H
ART.	acabamento	5
<b>ALUMÍNIO</b>		
PBAS/5/F furado	anodizado prata	95203
euro/m		

artigo embalado individualmente nas caixas

#### PROLEVEL MEDIUM

comprimento = 270 cm - embal. 20 un.		H
ART.	acabamento	5
<b>ALUMÍNIO</b>		
RC/5/F furado	anodizado prata	67475
euro/m		

artigo embalado individualmente nas caixas

#### PROJOINT T

comprimento = 270 cm - embal. 20 un.		LxH
ART.	acabamento	26 X 4,5
<b>ALUMÍNIO</b>		
99/TR/26	anodizado prata	75081
euro/m		

artigo embalado individualmente nas caixas



# prostep - protect



SMA/4 alumínio anodizado prata



75/F alumínio anodizado prata

SMA/,75/F, 11/ /F e G/705/F são perfis em alumínio anodizado adequados para escadas revestidas com LVT colado. ZGF/ é um perfil em alumínio adequado para acompanhar o formato curvilinear de escadas ou pavimentos em LVT colado.

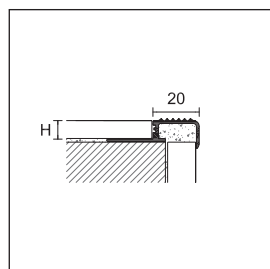

SMA/4

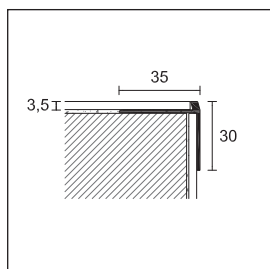

75/F

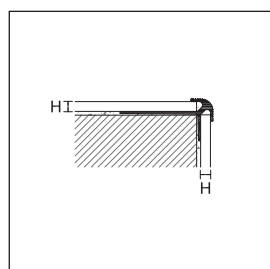

111/

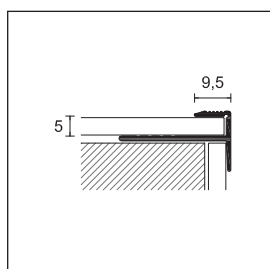

G/705/F

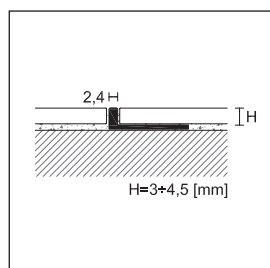

ZGF/

## PROSTEP

comprimento = 270 cm - embal. com 10 un.		<b>H</b>
<b>ART.</b>	<b>acabamento</b>	<b>4,5</b>
<b>ALUMÍNIO</b>		
<b>SMA/</b>	alumínio natural	93967
	<i>euro/m</i>	
<b>SMA/</b>	anodizado prata	93975
	<i>euro/m</i>	

artigo embalado individualmente nas caixas

## PROTECT

comprimento = 340 cm - embal. com 20 un.		<b>H</b>
<b>ART.</b>	<b>acabamento</b>	<b>3,5</b>
<b>ALUMÍNIO</b>		
<b>75/F</b>	anodizado prata	75388
	<i>euro/m</i>	

## PROTECT

comprimento = 270 cm - embal. com 20 un.		<b>H</b>		
<b>ART.</b>	<b>acabamento</b>	<b>2,5</b>	<b>4,5</b>	<b>5</b>
<b>ALUMÍNIO</b>				
<b>111/ /F</b>	anodizado prata	75782	75784	75785
	<i>euro/m</i>			

## PROSTEP

comprimento = 270 cm - embal. com 10 un.		<b>H</b>
<b>ART.</b>	<b>acabamento</b>	<b>5</b>
<b>ALUMÍNIO</b>		
<b>G/705/F</b>	anodizado prata	67580
	<i>euro/m</i>	

artigo embalado individualmente nas caixas

## PROANGLE FLEX

comprimento = 270 cm - embal. com 10 un.		<b>H</b>
<b>ART.</b>	<b>acabamento</b>	<b>4,5</b>
<b>ALUMÍNIO</b>		
<b>ZGF/</b>	alumínio natural	88721
	<i>euro/m</i>	



111/2,5/F alumínio anodizado prata



G/705/F alumínio anodizado prata



RI/4 aço inox AISI 304 - DIN 1.4301

RA/ e RI/ são perfis ideais para pavimentos em LVT, recomendados como perfis de acabamento ou terminais para pavimentos e escadas.

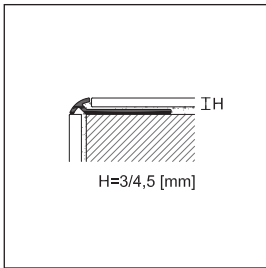

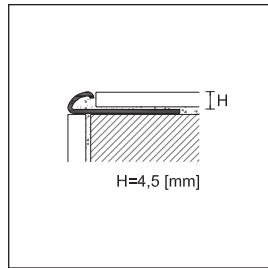

RA/



RI/

**PROTRIM**

comprimento = 270 cm - embal. com 20 un.

ART.	acabamento	H		
		3	4,5	
<b>ALUMÍNIO</b>				
RA/	anodizado prata		92055	92056
	anodizado ouro		92025	92026
	anodizado titânio		92085	92086

artigo embalado individualmente nas caixas

**PROTRIM**

comprimento = 270 cm - embal. com 20 un.

ART.	acabamento	H	
		4,5	
<b>Aço</b>			
RI/	aço inox AISI 304 DIN 1.4301		92413

artigo embalado individualmente nas caixas



ZA/4 alumínio anodizado prata

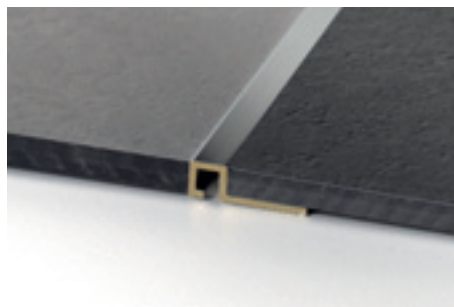

ZQKN/4 latão cromado

ZA/, AI/, ZQAN/, ZQKN/ e ZK/ são perfis adequados para pavimentos em LVT, utilizando-se como perfis de transição, acabamento e topo ou perimetrais.

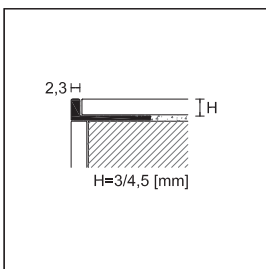

ZA/

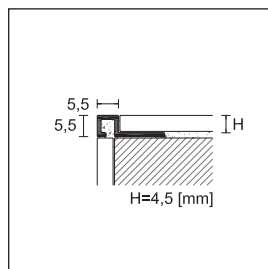

ZQAN/

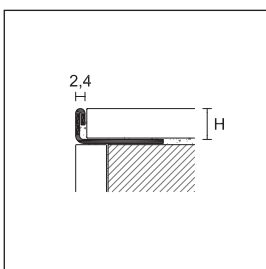

AI/

**PROANGLE**



comprimento = 270 cm - embal. 20 un.

ART.	acabamento	H			
		2,5	3	4,5	
<b>ALUMÍNIO</b>					
ZA/	anodizado prata		90337	90338	90340
<b>Aço</b>					
AI/	aço inox AISI 304 DIN 1.4301		-	91636	91638

artigo embalado individualmente nas caixas - versão latão cromado art. ZK/3 e ZK/4.5, consulte a pág. 76

**PROANGLE Q**

comprimento = 270 cm - embal. 20 un.

ART.	acabamento	H	
		4,5	
<b>ALUMÍNIO</b>			
ZQAN/	anodizado prata		88772
	anodizado titânio		88902
<b>LATÃO</b>			
ZQKN/	cromado		88870

artigo embalado individualmente nas caixas



GA/4 alumínio anodizado prata



JGA/4 alumínio anodizado prata

GA/, JGA/ e PIA, são perfis de ligação para escadas em LVT colado. Com uma aplicação fácil, permitem a manutenção higiénica da união entre o degrau e o espelho. Asseguram igualmente uma união entre o pavimento e o revestimento.

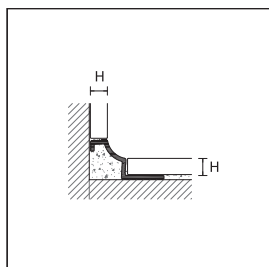

GA/

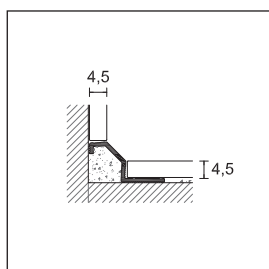

JGA/

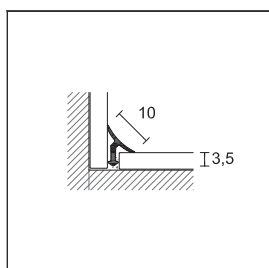

PIA/

**PROROUND M**

comprimento = 270 cm - embal. 20 un.

H

ART.	acabamento		3	4,5
<b>ALUMÍNIO</b>				
GA/	anodizado prata		95729	95730
	<i>euro/m</i>			

artigo embalado individualmente nas caixas

**PROROUND M**

comprimento = 270 cm - embal. 20 un.

H

ART.	acabamento		4,5
<b>ALUMÍNIO</b>			
JGA/	anodizado prata		95732
	<i>euro/m</i>		
JGB/	brilhante polido prata		95733 *
	<i>euro/m</i>		

artigo embalado individualmente nas caixas

**PROINT**

comprimento = 270 cm - embal. 20 un.

H

ART.	acabamento		3,5
<b>ALUMÍNIO</b>			
PIA/	anodizado prata		95431
	<i>euro/m</i>		

artigo embalado individualmente nas caixas



PIA/3 alumínio anodizado prata

\* Artigos fora de produção disponíveis até ao final do stock

Para a venda à unidade verificar as condições na pág. 304



8608 PVC expandido revestido Alcrom® Plus

PVC Line 8608 é um rodapé em PVC expandido, revestido com película PDS. Disponível em 45 decorações, também se pode personalizar com duas decorações diferentes para um pedido mínimo de 500 m. 8608 pode ser aplicado na parede com colas, pregos ou clip de fixação; não absorve água, é resistente ao choque, ao desgaste (certificado AC3), aos raios UV e aos produtos normalmente utilizados para a limpeza dos pavimentos e das paredes.

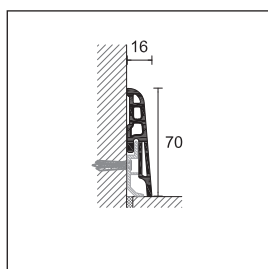

8608

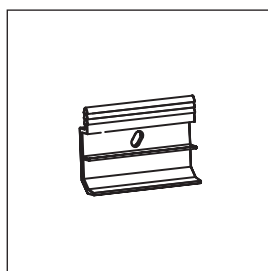

8608/C

**PVC LINE**

comprimento = 250 cm - embal. com 20 un.

PVC EXPANDIDO REVESTIDO

H = 70 mm

ART.	decorações ALCROM® PLUS		decorações ALCROM® PLUS		decorações ALCROM® PLUS	
	02	29040	34	29048	76	29060
	05	29075	35	29049	77	29061
	08	29041	36	29050	78	29062
	09	29042	39	29080	80	29063
	10	29043	40	29051	81	29064
	11	29044	41	29052	89	29081
	12	29045	44	29053	90	29065 *
<b>8608</b>	14	29076	46	29054 *	91	29082
	19	29077	47	29073	92	29066
	20	29046	48	29055 *	93	29067 *
	25	29072	50	29056 *	94	29068 *
	26	29078	60	29057 *	95	29069
	31	29079	65	29058	branco 96	29070
	32	29047	70	29059 *	preto 97	29071

euro/m

		prata 98	29074
<b>8608</b>	<b>NEW</b>	prata escovado 99	29083
	<b>NEW</b>	aço escovado 100	29084

euro/m

venda à unidade não disponível

**CLIP DE FIXAÇÃO À PAREDE PARA O ART. 8608**

embal. com 100 un.

<b>8608/C</b>	29751
---------------	-------

euro/embalagem

**COLA PARA RODAPÉS À BASE DE POLÍMERO MS**

embalagem com 24 un - quantidade 290 ml/un

<b>PP/96</b>	78301
--------------	-------

euro/un.

Rendimento 10/15 m por embalagem

\* Artigos fora de produção disponíveis até ao final do stock

Para a venda à unidade verificar as condições na pág. 304

PDS - outras decorações disponíveis por encomenda; ver a pág. 220

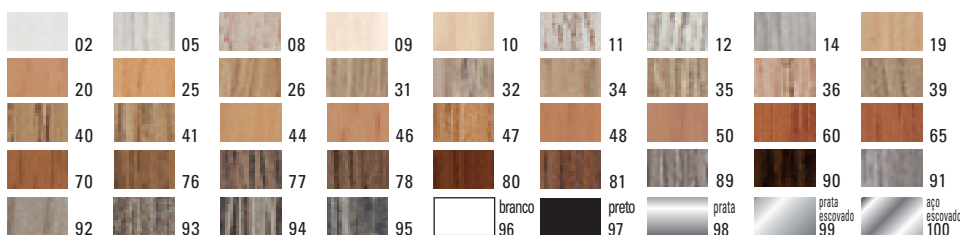



8605 PVC expandido revestido Alcrom® Plus

PVC Line 8605 é um rodapé em PVC expandido, revestido com a película PDS. Disponível com 75 decorações, também pode ser feito com um acabamento por encomenda, com um pedido mínimo de 500 m. O rodapé 8605 pode ser fixo à parede com colas (PP/96) ou com pregos; não absorve água, não contém formaldeído, é resistente ao choque, ao desgaste (certificação AC3), aos raios UV e aos produtos normalmente utilizados para a limpeza de pavimentos e paredes. Com estas características, o rodapé 8605 é ideal para o acabamento de pavimentos em LVT flutuante ou colado.

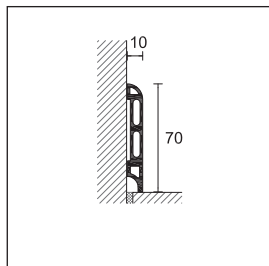

8605

**PVC LINE**

comprimento = 250 cm - embal. 20 un.

**PVC EXPANDIDO REVESTIDO**

H = 70 mm

ART.	decorações ALCROM® PLUS	decorações ALCROM® PLUS	decorações ALCROM® PLUS	decorações ALCROM® PLUS		
	02	29000	78	29022	1045	29115
	08	29001	80	29023	1048	29116 *
	09	29002	81	29024	1051	29117
	10	29003	90	29025 *	1054	29118
	11	29004	92	29026	1057	29119
	12	29005	93	29027 *	1060	29120
	20	29006	94	29028 *	1063	29121
	25	29032	95	29029	1066	29122
	32	29007	branco 96	29030	1069	29123
	34	29008	preto 97	29031	1072	29124 *
	35	29009	1003	29101	1075	29125 *
<b>8605</b>	36	29010	1006	29102	1078	29126 *
	40	29011	1009	29103	1081	29127
	41	29012	1012	29104	1084	29128
	44	29013	1015	29105 *	1087	29129
	46	29014 *	1018	29106 *	1090	29130
	47	29033	1021	29107	1093	29131 *
	48	29015	1024	29108	1096	29132 *
	50	29016 *	1027	29109 *	1099	29133 *
	60	29017 *	1030	29110	1102	29134 *
	65	29018	1033	29111	1105	29135
	70	29019 *	1036	29112	1108	29136
	76	29020	1039	29113 *	1111	29137
	77	29021	1042	29114	1114	29138 *
<b>euro/m</b>						
			prata 98	29034		
<b>8605</b>			<b>NEW</b> prata escovado 99	29035		
			<b>NEW</b> aço escovado 100	29036		
<b>euro/m</b>						

**ADESIVO PARA RODAPÉS À BASE DE POLÍMERO MS**

embalagem com 24 un - quantidade 290 ml/un

PP/96

78301

euro/un.

Rendimento 10/15 m por embalagem

PDS - outras decorações disponíveis por encomenda: ver a pág. 220

\* Artigos fora de produção disponíveis até ao final do stock

Para a venda à unidade verificar as condições na pág. 304





O PVC Line 8612 é um rodapé em PVC expandido revestido com película Alcrom® Plus, adequado para pavimentos em cerâmica e LVT. Pode ser fixado na parede com cola (PP / 96).

8612/10 PVC expandido revestido Alcrom® Plus - decoração 96

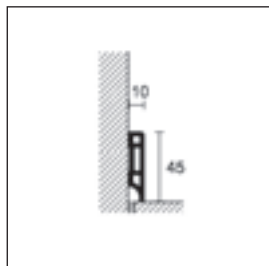

8612/10

**PVC LINE**

comprimento 250 cm - embal. 20 un.

**PVC EXPANDIDO REVESTIDO**

ART.	decoração ALCROM® PLUS	
branco 96		29970
<i>euro/m</i>		
8612/10 prata 98	<b>NEW</b>	29969
prata escovado 99	<b>NEW</b>	29968
aço escovado 100	<b>NEW</b>	29967
<i>euro/m</i>		

venda à unidade não disponível

**decorações Alcrom® Plus - disponíveis por encomenda (art. 8605)**

	02		08		09		10		11		12		20		25
	32		34		35		36		40		41		44		46
	47		48		50		60		65		70		76		77
	78		80		81		90		92		93		94		95
	branco 96		preto 97		prata 98		prata escovado 99		aço escovado 100		1003		1006		1009
	1012		1015		1018		1021		1024		1027		1030		1033
	1036		1039		1042		1045		1048		1051		1054		1057
	1060		1063		1066		1069		1072		1075		1078		1081
	1084		1087		1090		1093		1096		1099		1102		1105
	1108		1111		1114										

## Profilpas Digital System sem limites para a imaginação



A Profilpas oferece a possibilidade de escolher entre mais de 400 decorações padrão Alcrom® Plus para combinar perfeitamente o perfil escolhido ou o rodapé com as decorações dos pavimentos: uma ampla seleção de decorações em madeira, pedra ou cimento está disponível na nossa base de dados para responder a todas as necessidades.

Pela consulta da nossa corrente PDS pode descobrir a decoração que melhor se adapta à sua decoração.

Mas isso não é tudo. A possibilidade de perso-

nalização é realmente ilimitada com a Profilpas. É apenas necessário que nos envie uma amostra para criar qualquer outra decoração, até mesmo uma fantasia!

Isso é possível graças ao "Profilpas Digital System" (PDS), a inovadora tecnologia de impressão digital da Profilpas para reproduzir qualquer decoração na película Alcrom Plus, sem limites à imaginação! Todo o processo de produção é feito dentro da nossa fábrica: desde a digitalização, à impressão e à aplicação da película.

Atenção: pedidos por encomenda para decorações não incluídas na nossa base de dados têm um acréscimo de      por decoração.

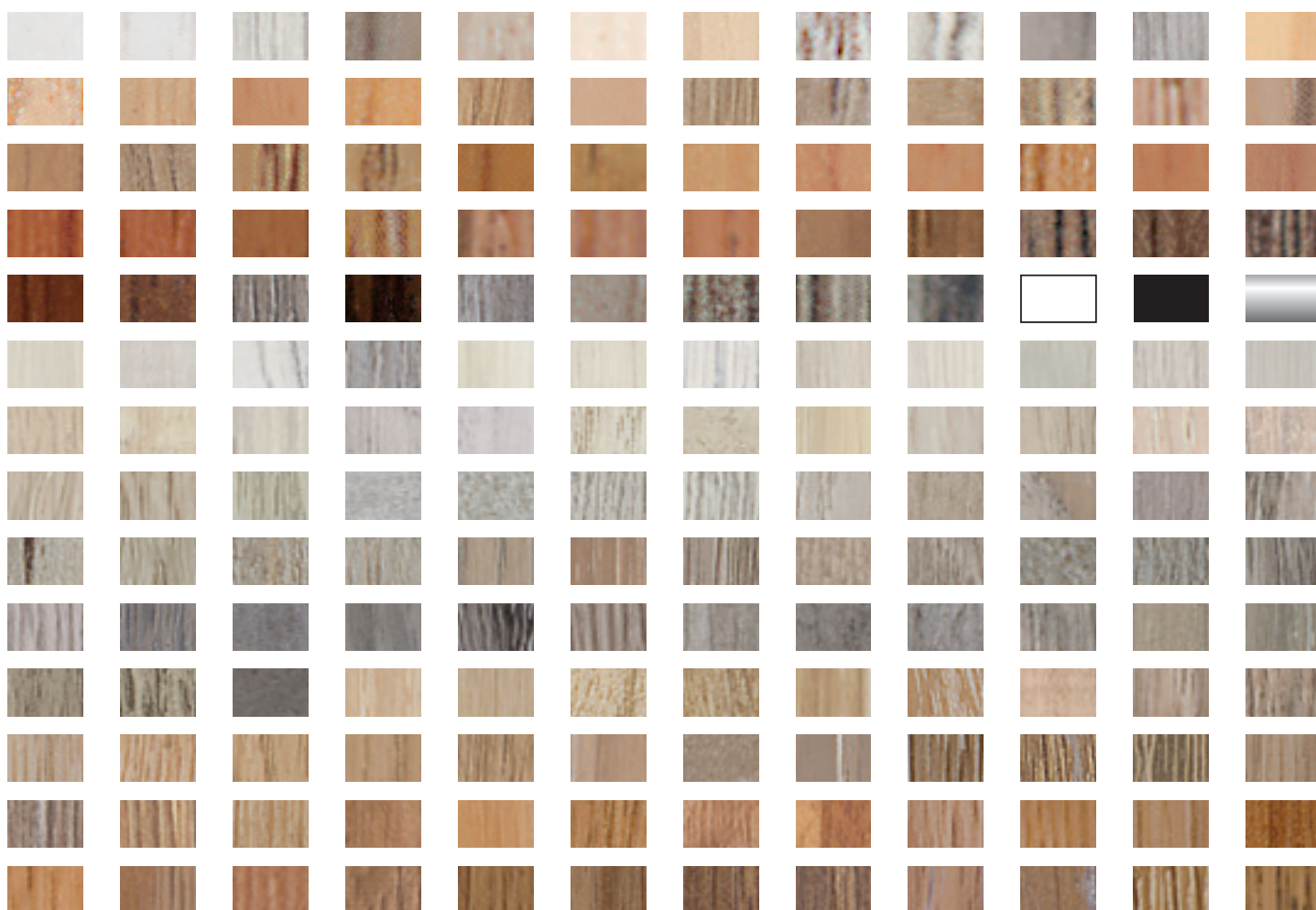



<b>UNISYSTEM PLUS Z/1, C/7, S/9</b>	min. 54 m
Quantidade 20 un. / 54 m =	Quantidade 120 un. / 324 m =
Quantidade 40 un. / 108 m =	Quantidade 140 un. / 378 m =
Quantidade 60 un. / 162 m =	Quantidade 160 un. / 432 m =
Quantidade 80 un. / 216 m =	Quantidade 180 un. / 486 m =
Quantidade 100 un. / 270 m =	Quantidade 200 un. / 540 m =
<b>UNISYSTEM PLUS G/2 E G/4</b>	min. 540 m
<b>PROFIX THIN Z/4, C/4 E S/4</b>	min. 540 m
<b>PVC LINE 8608, 8605, 8612, 8613 E 8614</b>	min. 500 m

Para personalização de outros artigos, contate o nosso departamento comercial.  
 Pedidos por encomenda para decorações não incluídas na nossa base de dados têm um acréscimo de por decoração.









## Perfis para curvar

Proflex line é uma gama de perfis para curvar, para aplicação com pavimentos em cerâmica, parquet, alcatifa, madeira, laminado, etc. Utiliza-se quando é necessário acompanhar uma forma curvilínea do pavimento. Através da utilização da máquina Proflex, estes perfis são facilmente adaptados à curvatura necessária.







AIF/10 aço inox AISI 304 DIN 14301

Proflex line é uma gama de perfis e rodapés para curvar, para aplicação com pavimentos em cerâmica, parquet, alcatifa, madeira, laminado, etc. Utiliza-se quando é necessário acompanhar uma forma curvilínea do pavimento ou da parede. Através da utilização da máquina Proflex e dos seus acessórios, estes perfis são facilmente modulados e adaptados à curvatura necessária.

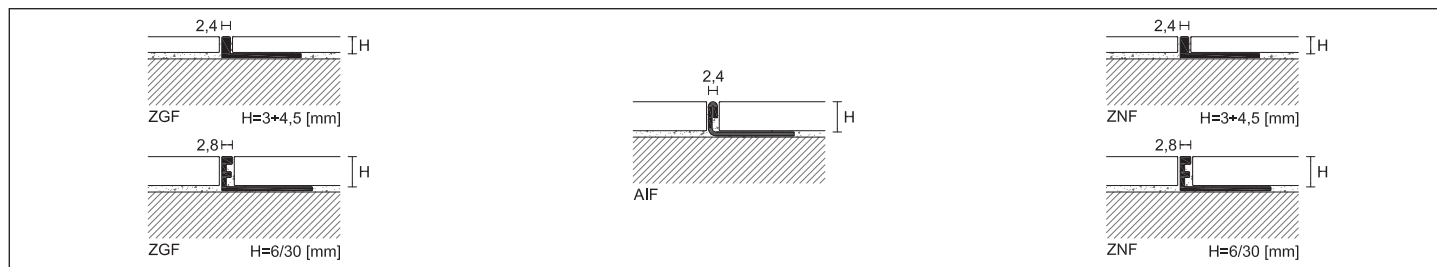

**PROANGLE FLEX**

comprimento = 270 cm - embal. 20 un.

		H												
ART.	acabamento	3	4,5	6	8	10	12,5	15	17,5	20	22,5	25	27,5	30
<b>ALUMÍNIO</b>														
ZGF/	alumínio natural	88720	88721	88722	88723	88724	88725	88726	-	88728	88729	88730	-	-
	euro/m													
<b>AÇO INOX</b>														
AIF/	aço inox AISI 304 DIN 14301	-	-	91622	91623	91624	91625	-	-	-	-	-	-	-
	euro/m													
<b>LATÃO</b>														
ZNF/	latão natural	88701	88702	88703	88704	88705	88706	88707 *	88708 *	88709 *	88710 *	88711 *	88712 *	88713 *
	euro/m													

embalagem com 10 un. ZGF/ e ZNF/ de H 17 a 30 mm e AIF/ de H 6 a 12,5 mm

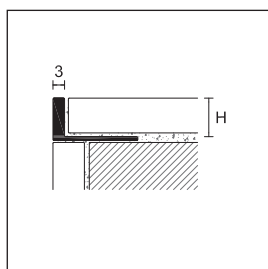

**PROANGLE FLEX**

comprimento = 270 cm - embal. 20 un.

		H					
ART.	acabamento	8	10	12,5	15	20	22,5
<b>ALUMÍNIO</b>							
ZBG/	alumínio natural	90011	90013	90015	90017	90019	90021
	euro/m						

artigo embalado individualmente nas caixas

Completar o código do artigo com a medida H (ex.: ZGF/ para H=8 torna-se ZGF/8) - \* Artigos fora de produção disponíveis até ao final do stock  
Para a venda à unidade verificar as condições na pág. 304



DAF/10 alumínio anodizado prata

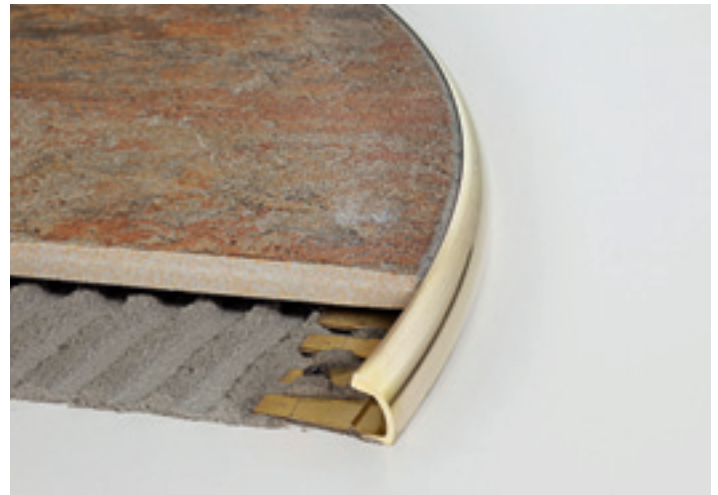

RNF/10 latão natural

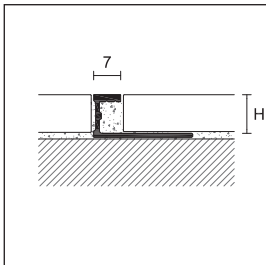

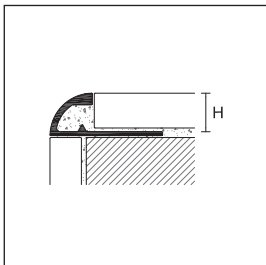

DAF/  
DNF/



RAF/  
RNF/

**PRODECOR FLEX**



comprimento = 270 cm - embal. 20 un.

		H			
ART.	acabamento	8	10	12,5	
<b>ALUMÍNIO</b>					
DAF/	anodizado prata		95950	95951	95952
		<i>euro/m</i>			
<b>LATÃO</b>					
DNF/	latão natural		95630	95631	95632
		<i>euro/m</i>			

artigo embalado individualmente nas caixas - artigo DNF/12,5 embal. com 10 un.

**PROTRIM FLEX**

comprimento = 270 cm - embal. com 10 un.

		H		
ART.	acabamento	8	10	
<b>ALUMÍNIO</b>				
RAF/	anodizado prata		92082	92084
		<i>euro/m</i>		
<b>LATÃO</b>				
RNF/	latão natural		92476 *	92478 *
		<i>euro/m</i>		

artigo embalado individualmente nas caixas

Completar o código do artigo com a medida H  
(ex.: DAF/ para H=8 torna-se DAF/8)

\* Artigos fora de produção disponíveis até ao final do stock

Para a venda à unidade verificar as condições na pág. 304



99/T/14 alumínio anodizado prata

Joint Flex é uma gama de perfis para curvar para a separação, proteção e decoração de pavimentos ao mesmo nível em cerâmica, mármore, madeira e laminados. São fáceis de aplicar graças ao formato em seta que permite uma boa fixação com selantes e adesivos.

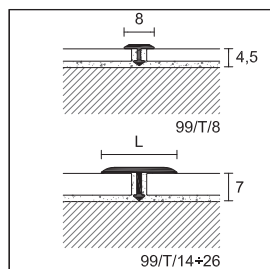

99/T/  
399/T/  
399/TC/

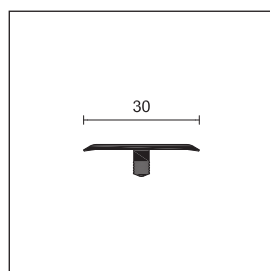

Z3/30/SF

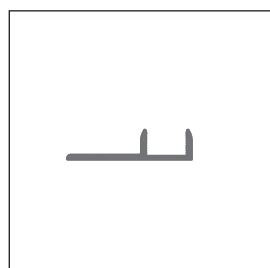

TPUF/

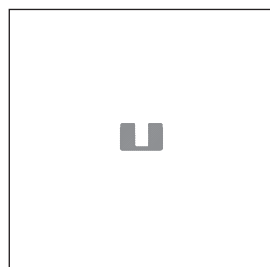

TU/6

**PROJOINT T - JUNTAS DE TRANSIÇÃO**

embalagem	50 un.	50 un.	30 un.	20 un.	
comprimento cm	270				
<b>largura</b>	<b>8</b>	<b>14</b>	<b>20</b>	<b>26</b>	
<b>ART. acabamento</b>					
<b>ALUMÍNIO</b>					
anodizado prata		75075	75080	63600	75082
anodizado ouro		-	75083	75084	75085
<b>99/T/ euro/m</b>					
anodizado titânio		-	75099	-	-
<b>euro/m</b>					
<b>ALUMÍNIO LACADO</b>					
<b>99/T/ cinza antracite RAL 7016</b>		-	75091	-	-
<b>euro/m</b>					
comprimento 270 cm - embalagem	50 un.	20 un.	20 un.	20 un.	
<b>LATÃO</b>					
<b>399/T/ polido</b>		75070	75087	75090	75088
<b>euro/m</b>					
comprimento 270 cm - embalagem	30 un.	30 un.	-	10 un.	
<b>399/TC/ cromado</b>		75071	75086	-	75089
<b>euro/m</b>					

artigo embalado individualmente nas caixas

**UNISYSTEM/UNISYSTEM PLUS**

comprimento = 270 cm - embal. com 20 un.				
<b>ART. acabamento</b>				
<b>ALUMÍNIO ANODIZADO</b>				
prata			63700	
<b>Z3/30/SF</b> ouro			63702	
ouro areia			63704	
<b>euro/m</b>				

artigo embalado individualmente nas caixas

**BASE UNISYSTEM PLUS DE (Z3/30/SF)**

espessura do pavimento de/a mm	6,5/10	12,6/15,5	
comprimento = 270 cm - embal. com 20 un.	<b>H</b>		
<b>ART. acabamento</b>	<b>6</b>	<b>13</b>	
<b>TPUF/ alumínio (+15 clips incluídos)</b>		67439	67459
<b>euro/m</b>			

artigo embalado individualmente nas caixas

**CLIPS ADICIONAIS**

embalagem 150 un.	<b>H</b>
<b>ART. acabamento</b>	<b>6</b>
<b>TU/6</b>	68812/150
<b>euro/embalagem</b>	

Completar o código do artigo com a medida H (ex: 99/T para H=8 torna-se 99/T/8)

\* Artigos fora de produção disponíveis até ao final do stock

Para a venda à unidade verificar as condições na pág. 304

Para o perfil Z3/30/SF, encomendar as bases em separado



RCF/ alumínio anodizado prata

RCF/ é uma gama de perfis terminais para curvar, disponíveis em alumínio anodizado prata, para a aplicação de pavimentos flutuantes em madeira e laminados.

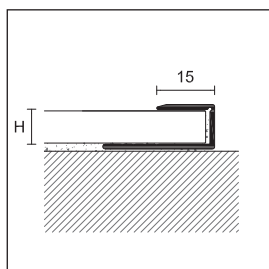

RCF/

**TERMINAL FLEX**

comprimento = 270 cm - embal. com 10 un.

		H				
ART.	acabamento	7	9	11	15	22,5

**ALUMÍNIO**

RCF/	anodizado prata		67710	67712	67714	67718	67722
			<i>euro/m</i>				

artigo embalado individualmente nas caixas

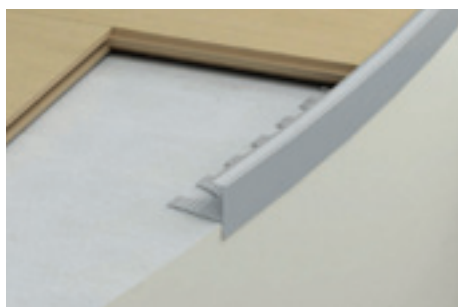

GF/710 alumínio anodizado prata

Pronivel Plaf/ e Prostep GF/ são perfis para curvar para pavimentos desnivelados e para degraus ou zonas elevadas com forma curvilínea. O Kit para curvar estes perfis é adquirido em separado da máquina Proflex.

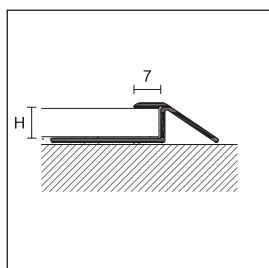

PLAF/

**PRONIVEL FLEX**

comprimento = 270 cm - embal. com 10 un.

		H	
ART.	acabamento	8	10

**ALUMÍNIO**

PLAF/	anodizado prata		93190	93192
			<i>euro/m</i>	

artigo embalado individualmente nas caixas

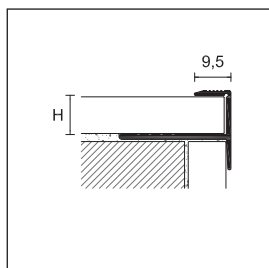



GF/

**PROSTEP FLEX**

comprimento = 270 cm - embal. com 10 un.

		H	
ART.	acabamento	10	15

**ALUMÍNIO**

GF/	anodizado prata		67569	67350
	anodizado ouro		67570 *	67352 *
			<i>euro/m</i>	

artigo embalado individualmente nas caixas

Completar o código do artigo com a medida H (ex.: PLAF/ para H=8 torna-se PLAF/8)

Completar o código do artigo com a medida H (ex.: RCF/ para H=9 torna-se RCF/9)

\* Artigos fora de produção disponíveis até ao final do stock

Para a venda à unidade verificar as condições na pág. 304







90FX/8 alumínio anodizado prata

Metal Line 90 e 90FX são dois modelos de rodapé em alumínio que se podem curvar e que, graças à aba inferior, possibilitam uma elegante ligação entre os pavimentos e as paredes.

**METAL LINE 90FX**

comprimento = 200 cm - embal. com 10 un.

**H cm**

ART.	acabamento		4	6	8
<b>ALUMÍNIO</b>					
90FX/	anodizado prata		78570 *	78571 *	78572 *
	<i>euro/m</i>				
<b>ÂNGULO INTERNO METÁLICO - embalagem 4 un.</b>					
90/ MI	prata		78630	78650	78670
	<i>euro/un.</i>				
<b>ÂNGULO EXTERNO METÁLICO - embalagem 4 un.</b>					
90/ ME	prata		78631	78651	78671
	<i>euro/un.</i>				
<b>UNIÃO EM METAL - embalagem 4 un.</b>					
90/ MG	prata		78632	78652	78672
	<i>euro/un.</i>				
<b>TERMINAL DIR. ESQ. EM METAL - embalagem 4 pares</b>					
90/ MP	prata		78633	78653	78673
	<i>euro/un.</i>				

A gama Metal Line também pode ser curvada em todos os outros acabamentos (ver página 231) com a utilização da Proflex Machine e do kit de rodas para Metal Line 90.

Completar o código do artigo com a medida H  
(ex.: 90FX/ para H=4 torna-se 90FX/4)

\* Artigos fora de produção disponíveis até ao final do stock

Para a venda à unidade verificar as condições na pág. 304



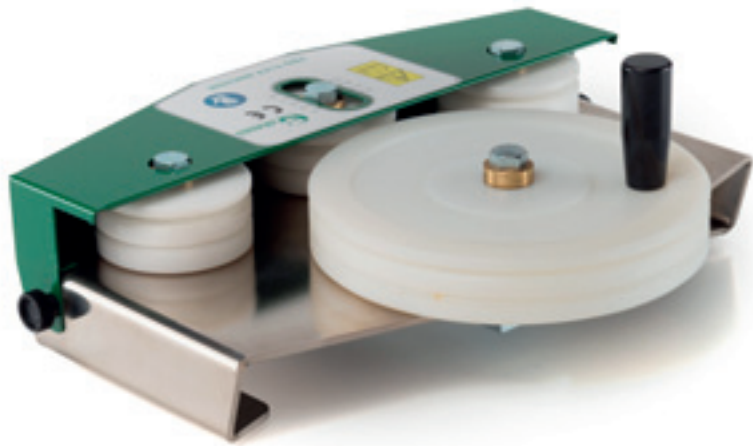

A máquina Proflex é uma máquina projetada e fabricada para modelar com formato curvilíneo os perfis da gama Proflex da Profilpas. A máquina contém um kit de rodas e estão disponíveis kit's adicionais em caso de se pretender curvar os perfis PLAF ou 90/FX/ da série metal line.

PROFLEX MACHINE - máquina manual para curvar os perfis proflex line

### PROFLEX MACHINE

ART.	descrição	
proflex	máquina manual para curvar para o interior / exterior <i>euro/un.</i>	30022
30046	Kit rodas para curvar os perfis PLAF com a aba de aplicação para o exterior <i>euro/un.</i>	30046
30049	Kit rodas para curvar os perfis PLAF com a aba de aplicação para o interior <i>euro/un.</i>	30049
30052	Kit rodas para curvar os rodapés metal line flex 90/FX/ <i>euro/un.</i>	30052



kit 30046



kit 30049



kit 30052

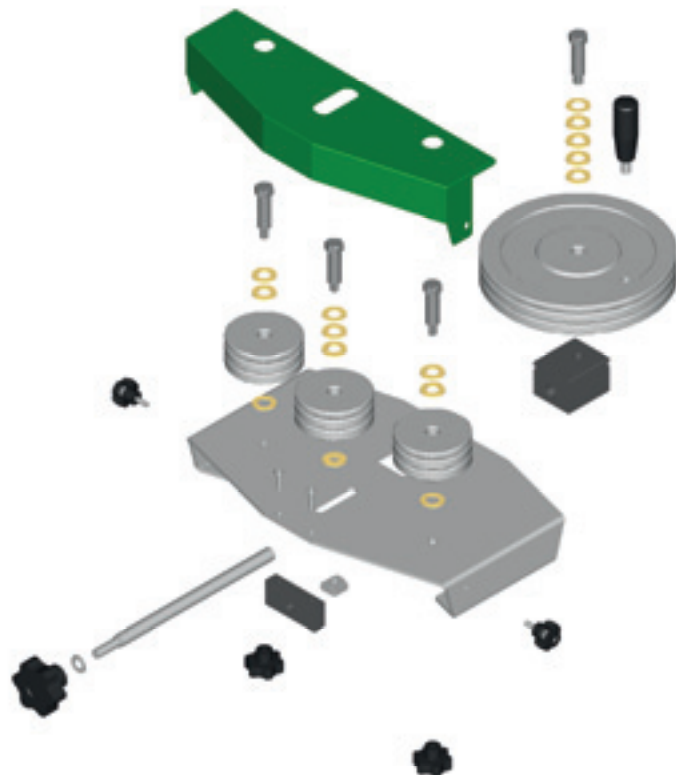





## Rodapés Metal line

Escolher a Metal Line significa dar importância aos detalhes porque são estes que fazem a diferença. Metal Line distingue-se pela sua versatilidade e funcionalidade, mas sobretudo pela sua inspiração no design contemporâneo. É uma gama inovadora, rica em soluções e com uma grande variedade de acabamentos e cores de modo a satisfazer qualquer decoração, dos pequenos espaços aos grandes locais de reunião. Aço inox e alumínio são os materiais que dão forma, cor e tamanho aos espaços, sinais minimalistas que estimulam a fluidez do viver quotidiano. Com a Metal Line é possível realizar uma continuidade de perfis que se integram perfeitamente nos mais variados estilos e ambientes, valorizando o seu conteúdo estético e arquitetónico. Metal Line é uma gama de tendências, resultado das investigações da Profilpas nos materiais e nas formas e na dedicação desta empresa ao mundo da decoração de interiores e do design.



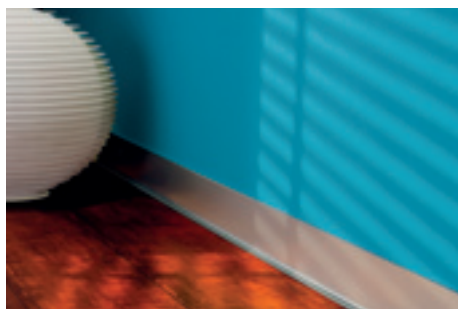

90/10 alumínio anodizado prata

Os rodapés Metal Line 90, produzidos em alumínio anodizado e disponíveis com vários acabamentos e alturas possibilitam uma elegante ligação entre as paredes e o pavimento. Graças à alheta inferior saliente asseguram uma cobertura perfeita do espaço de dilatação perimetral de um pavimento flutuante. Também está disponível uma versão Silent que permite aumentar o conforto na habitação com uma redução do ruído de impacto até 6dB A (equivalente a 67%) (teste Universidade de Ferrara - Departamento de Engenharia). 90/6 Silent também é simples de aplicar, uma vez que é produzido apenas na versão com auto-adesivo para uma instalação ainda mais rápida. Estão também disponíveis para ambos os modelos acessórios metálicos para ângulos internos, externos, uniões e terminais.

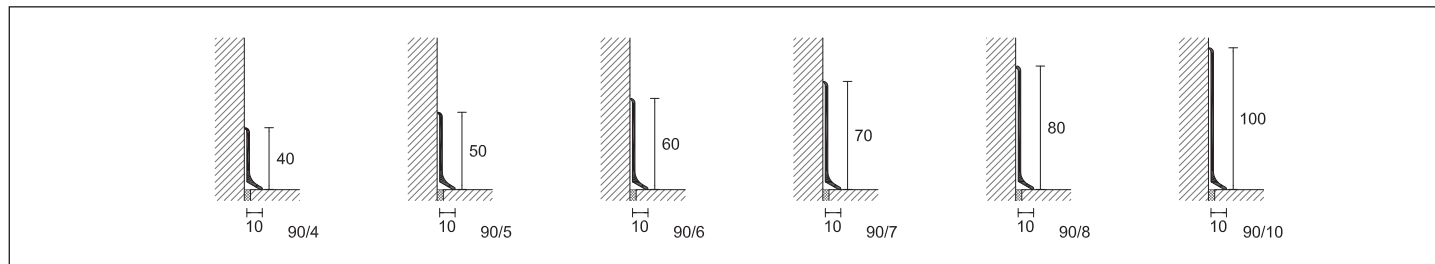

**METAL LINE 90**

comprimento = 200 cm- embalagem 25 un.

		H cm						
ART.	acabamento	4	5	6	7	8	10	
<b>ALUMÍNIO</b>								
	anodizado prata		78080	78084	78100	78138	78130	78137
	lacado branco polido RAL 9010		-	-	78112	-	-	-
	lacado branco mate RAL 9010		-	-	78110	-	-	-
	<i>euro/m</i>							
<b>90/ SF</b>	anodizado titânio		-	-	78103	-	-	-
	<i>euro/m</i>		-	-		-	-	-
	lacado cinza antracite		-	-	78118	-	-	-
	lacado cinza antigo		-	-	78119	-	-	-
	<i>euro/m</i>		-	-		-	-	-
<b>90/ A</b>	anodizado prata autoadesivo		-	-	78106	-	78136	-
	<i>euro/m</i>		-	-		-		-
<b>90/ TSF</b>	brilhante polido titânio		78083	78087	78111	-	78141	-
<b>90/ SSF</b>	brilhante escovado prata		78082	78086	78105	-	78133	-
	brilhante escovado ouro		-	-	78107	-	78135	-
	<i>euro/m</i>							
<b>90/ TMSF</b>	brilhante escovado titânio		78088	-	78102	-	78134	-
	<i>euro/m</i>							

artigo embalado individualmente nas caixas

90/4SF, 90/5SF, 90/6SF e 90/8SF em alumínio anodizado prata, também disponível com o comprimento de 400 cm

A gama Metal Line pode ser curvada com a utilização da Proflex Machine e do kit de rodas para Metal Line 90. (pág. 228)

Podemos fabricar por encomenda as versões com autoadesivo nas alturas 4, 5, 7, 8 e 10. mínimo 200 m. extra 1,60 €/m

Rodapé de alumínio lacado pedido mínimo de 300 mt em cores cinza antigo, RAL 9003, RAL 7038, RAL 8019, RAL 9006, RAL 9007.

Para outras cores, por favor entre em contato com nosso departamento comercial.

Completar o código do artigo com a medida H (ex.: 90/SF para H=4 torna-se 90/4SF)

Para a venda à unidade verificar as condições na pág. 304

**METAL LINE 90 SILENT**

comprimento = 200 cm- embalagem 25 un.

		H cm	
ART.	acabamento	6	
<b>ALUMÍNIO</b>			
<b>90/6SA</b>	anodizado prata autoadesivo		78148
	<i>euro/m</i>		

artigo embalado individualmente nas caixas



Metal Line 90, novos acessórios em metal disponíveis com varios acabamentos e alturas completam a coleção da gama 90. A estética moderna e a facilidade de montagem contribuem para a realização de um agradável efeito final.

90/6 + 90/6/MI + 90/6/ME alumínio anodizado prata

#### ÂNGULO INTERNO METÁLICO

embalagem 4 un.		H cm						
ART.	acabamento	4	5	6	7	8	10	
	prata		78630	78640	78650	78660	78670	78680
	<b>euro/un.</b>							
90/ MI	titânio		-	-	78654	-	-	-
	branco polido RAL 9010		-	-	78664	-	-	-
	branco mate RAL 9010		-	-	78674	-	-	-
	cinza antracite		-	-	78684	-	-	-
	cinza antigo		-	-	78694	-	-	-
	polido titânio		78634	78644	78704	-	78708	-
	escovado prata		78718	78719	78720	-	78722	-
	escovado ouro		-	-	78724	-	78744	-
	escovado titânio		78714	-	78734	-	78754	-
	<b>euro/un.</b>							

venda à unidade não disponível

#### ÂNGULO EXTERNO METÁLICO

embalagem 4 un.		H cm						
ART.	acabamento	4	5	6	7	8	10	
	prata		78631	78641	78651	78661	78671	78681
	<b>euro/un.</b>							
90/ ME	titânio		-	-	78655	-	-	-
	branco polido RAL 9010		-	-	78665	-	-	-
	branco mate RAL 9010		-	-	78675	-	-	-
	cinza antracite		-	-	78685	-	-	-
	cinza antigo		-	-	78695	-	-	-
	polido titânio		78635	78645	78705	-	78709	-
	escovado prata		78728	78729	78730	-	78732	-
	escovado ouro		-	-	78725	-	78745	-
	escovado titânio		78715	-	78735	-	78755	-
	<b>euro/un.</b>							

venda à unidade não disponível

#### UNIÃO EM METAL

embalagem 4 un.		H cm						
ART.	acabamento	4	5	6	7	8	10	
	prata		78632	78642	78652	78662	78672	78682
	<b>euro/un.</b>							
90/ MG	titânio		-	-	78656	-	-	-
	branco polido RAL 9010		-	-	78666	-	-	-
	branco mate RAL 9010		-	-	78676	-	-	-
	cinza antracite		-	-	78686	-	-	-
	cinza antigo		-	-	78696	-	-	-
	polido titânio		78636	78646	78706	-	78710	-
	escovado prata		78738	78739	78740	-	78742	-
	escovado ouro		-	-	78726	-	78746	-
	escovado titânio		78716	-	78736	-	78756	-
	<b>euro/un.</b>							

venda à unidade não disponível

#### TERMINAL DIR. ESQ. EM METAL

embalagem 4 pares		H cm						
ART.	acabamento	4	5	6	7	8	10	
	prata		78633	78643	78653	78663	78673	78683
	<b>euro/par</b>							
90/ MP	titânio		-	-	78657	-	-	-
	branco polido RAL 9010		-	-	78667	-	-	-
	branco mate RAL 9010		-	-	78677	-	-	-
	cinza antracite		-	-	78687	-	-	-
	cinza antigo		-	-	78697	-	-	-
	polido titânio		78637	78647	78707	-	78711	-
	escovado prata		78748	78749	78750	-	78752	-
	escovado ouro		-	-	78727	-	78747	-
	escovado titânio		78717	-	78737	-	78757	-
	<b>euro/par</b>							

venda à unidade não disponível



Disponíveis por encomenda ângulos em embalagem blister com 1 un. por + 1,20 € (90/6/MI cod. 78654 torna-se 78654/B) - Completar o código do artigo com a medida H (ex. 90/MI para H=4 torna-se 90/4MI) - Para a venda à unidade verificar as condições na pág. 304



ÂNGULO INTERNO EM POLIPROPILENO

embalagem 4 un.		H cm						
ART.	acabamento	4	5	6	7	8	10	
	anodizado prata		78236	78231	78190	78370	78195	78091
	<i>euro/un.</i>							
	anodizado titânio		-	-	78466 *	-	-	-
	<i>euro/un.</i>							
90/ I	branco polido RAL 9010		-	-	78453 *	-	-	-
	branco mate RAL 9010		-	-	78463 *	-	-	-
	cinza antracite		-	-	78454 *	-	-	-
	cinza antigo		-	-	78455 *	-	-	-
	<i>euro/un.</i>							
90/ TI	brilhante polido titânio		78302 *	78334 *	78268 *	-	78272 *	-
	brilhante escovado prata		78240 *	78344 *	78252 *	-	78260 *	-
90/ SI	brilhante escovado ouro		-	-	78256 *	-	78264 *	-
90/ TMI	brilhante escovado titânio		78306 *	-	78360 *	-	78374 *	-
	<i>euro/un.</i>							

venda à unidade não disponível

UNIÃO EM POLIPROPILENO

embalagem 4 un.		H cm						
ART.	acabamento	4	5	6	7	8	10	
	anodizado prata		78237	78232	78192	78372	78197	78092
	<i>euro/un.</i>							
	anodizado titânio		-	-	78468 *	-	-	-
	<i>euro/un.</i>							
90/ G	branco polido RAL 9010		-	-	78456 *	-	-	-
	branco mate RAL 9010		-	-	78464 *	-	-	-
	cinza antracite		-	-	78457 *	-	-	-
	cinza antigo		-	-	78458 *	-	-	-
	<i>euro/un.</i>							
90/ TG	brilhante polido titânio		78304 *	78336 *	78267 *	-	78271 *	-
	brilhante escovado prata		78242 *	78346 *	78251 *	-	78259 *	-
90/ SG	brilhante escovado ouro		-	-	78255 *	-	78263 *	-
90/ TMG	brilhante escovado titânio		78308 *	-	78362 *	-	78376 *	-
	<i>euro/un.</i>							

venda à unidade não disponível

\* Artigos fora de produção disponíveis até ao final do stock

Disponíveis por encomenda ângulos em embalagem blister com 1 un. por +1,20 € (90/6/I cod. 78190 torna-se 78190/B).

Para a venda à unidade verificar as condições na pág. 304



90/6 alumínio lacado branco polido + 90/6I + 90/6E



90/6 alumínio lacado cinza antigo + 90/6E

ÂNGULO EXTERNO EM POLIPROPILENO

embalagem 4 un.		H cm						
ART.	acabamento	4	5	6	7	8	10	
	anodizado prata		78235	78230	78191	78371	78196	78090
	<i>euro/un.</i>							
	anodizado titânio		-	-	78467 *	-	-	-
	<i>euro/un.</i>							
90/ E	branco polido RAL 9010		-	-	78450 *	-	-	-
	branco mate RAL 9010		-	-	78462 *	-	-	-
	cinza antracite		-	-	78451 *	-	-	-
	cinza antigo		-	-	78452 *	-	-	-
	<i>euro/un.</i>							
90/ TE	brilhante polido titânio		78303 *	78335 *	78266 *	-	78270 *	-
	brilhante escovado prata		78241 *	78345 *	78250 *	-	78258 *	-
90/ SE	brilhante escovado ouro		-	-	78254 *	-	78262 *	-
90/ TME	brilhante escovado titânio		78307 *	-	78361 *	-	78375 *	-
	<i>euro/un.</i>							

venda à unidade não disponível

TERMINAL DIR.-ESQ. EM POLIPROPILENO

embal. com 4 pares		H cm						
ART.	acabamento	4	5	6	7	8	10	
	anodizado prata		78238	78233	78193	78373	78198	78093
	<i>euro/par</i>							
	anodizado titânio		-	-	78469 *	-	-	-
	<i>euro/par</i>							
90/ P	branco polido RAL 9010		-	-	78459 *	-	-	-
	branco mate RAL 9010		-	-	78465 *	-	-	-
	cinza antracite		-	-	78460 *	-	-	-
	cinza antigo		-	-	78461 *	-	-	-
	<i>euro/par</i>							
90/ TP	brilhante polido titânio		78305 *	78337 *	78269 *	-	78273 *	-
	brilhante escovado prata		78243 *	78347 *	78253 *	-	78261 *	-
90/ SP	brilhante escovado ouro		-	-	78257 *	-	78265 *	-
90/ TMP	brilhante escovado titânio		78309 *	-	78363 *	-	78377 *	-
	<i>euro/par</i>							

venda à unidade não disponível



90/6MI 90/6I

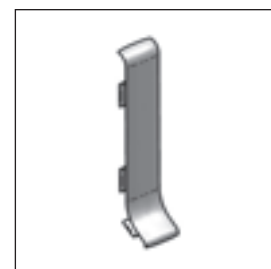

90/6MG 90/6G

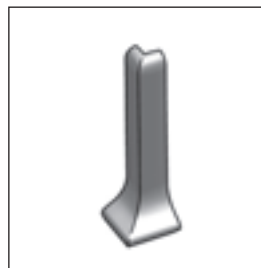

90/6ME 90/6E

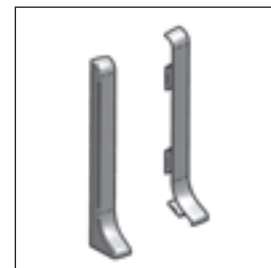

90/6MP 90/6P



790/6 aço inox polido AISI 304 DIN 1.4301

Metal Line 790 fabricado em aço inox e disponível com diferentes alturas, segue as modernas tendências minimalistas do design e da decoração de interiores. Devido à sua curvatura inferior garantem uma perfeita cobertura da zona perimetral, característica que satisfaz a necessidade de ocultar o espaço de dilatação perimetral dos pavimentos flutuantes. Com uma instalação na parede fácil e rápida com a utilização das colas apropriadas.

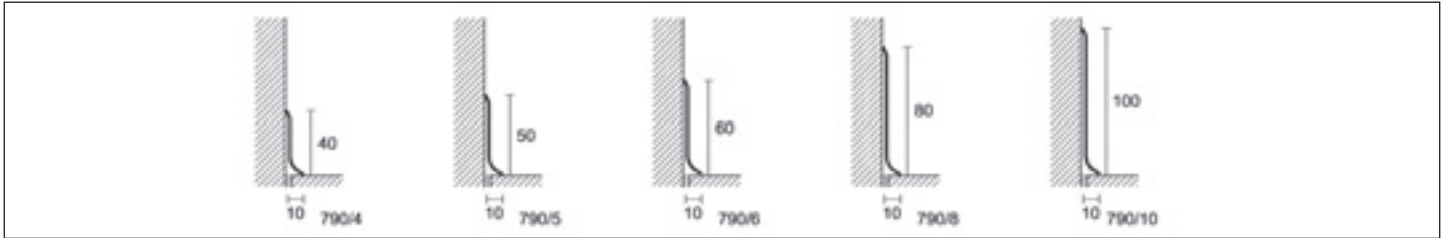

790/MI  
790/MIS



790/ME  
790/MES

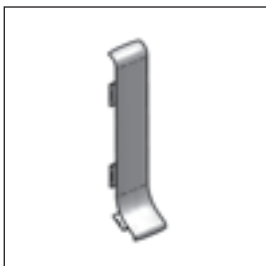

790/MG  
790/MGS

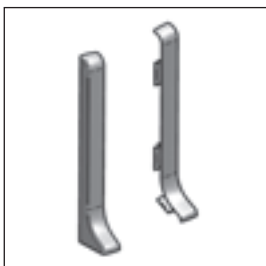

790/MP  
790/MPS

#### METAL LINE 790

comprimento = 270 cm - embal. com 10 un.

ART.	acabamento	4	5	6	8	10	
<b>AÇO INOX</b>							
790/ SF	aço inox polido AISI 304 DIN 14301 euro/m		78120	78108	78129	78132	78139
	aço inox escovado AISI 304 DIN 1.4301 euro/m		78128	78109	78126	78127	78140

artigo embalado individualmente nas caixas - artigo 790/10 SF embal. com 5 un.

#### ÂNGULO INTERNO EM METAL

embalagem 4 un.

ART.	acabamento	4	5	6	8	10	
790/ MI	acabamento polido euro/un.		78760	78761	78762	78763	78764
790/ MIS	acabamento escovado euro/un.		78780	78781	78782	78783	78784

venda à unidade não disponível

#### ÂNGULO EXTERNO EM METAL

embalagem 4 un.

ART.	acabamento	4	5	6	8	10	
790/ ME	acabamento polido euro/un.		78765	78766	78767	78768	78769
790/ MES	acabamento escovado euro/un.		78785	78786	78787	78788	78789

venda à unidade não disponível

#### UNIÃO EM METAL

embalagem 4 un.

ART.	acabamento	4	5	6	8	10	
790/ MG	acabamento polido euro/un.		78770	78771	78772	78773	78774
790/ MGS	acabamento escovado euro/un.		78790	78791	78792	78793	78794

venda à unidade não disponível

#### TERMINAL DIR.-ESQ. EM METAL

embalagem 4 un.

ART.	acabamento	4	5	6	8	10	
790/ MP	acabamento polido euro/par		78775	78776	78777	78778	78779
790/ MPS	acabamento escovado euro/par		78795	78796	78797	78798	78799

venda à unidade não disponível

Disponíveis por encomenda ângulos em embalagem blister com 1 un. por +1,20 € (790/6/MI cod. 78762 torna-se 78762/B).

Sob pedido, podemos produzir a versão adesiva em todas as alturas, mínimo de 200 mt. extra 1,60 €/mt

Completar o código do artigo com a medida H (ex.: 790/SF para H=4 torna-se 790/4)

Para a venda à unidade verificar as condições na pág. 304

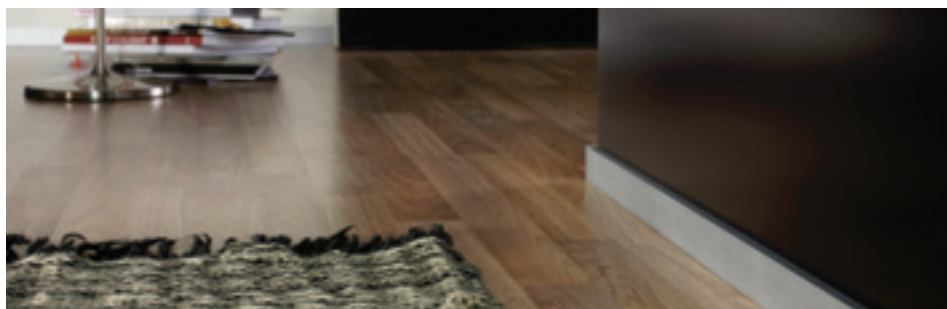

89/4 alumínio anodizado prata

Metal Line 89, fabricado em alumínio e disponível com vários acabamentos são rodapés da gama quadrada, essencial e não-invasiva; 4 ou 6 cm de altura delimitam o espaço com descrição e elegância. Fixos à parede através da utilização de colas além da sua função decorativa garantem uma cobertura perfeita da zona perimetral, característica que satisfaz a necessidade de ocultar o espaço de dilatação dos pavimentos flutuantes.

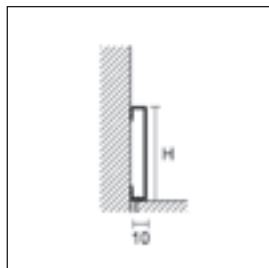

89/

**METAL LINE 89**

comprimento = 200 cm - embalagem 25 un.

		H cm			
ART.	acabamento	4	6	8	
<b>ALUMÍNIO</b>					
	anodizado prata		78378	78478	78487
	<i>euro/m</i>				
	anodizado titânio		78521	78522	-
	<i>euro/m</i>				
89/	lacado branco mate RAL 9010		78517	78518	-
	<i>euro/m</i>				
	lacado cinza antigo		78515	78485	-
	lacado ferrugem		78516	-	-
	<i>euro/m</i>				
89/ TM	brilhante escovado titânio		78388	78480	-
	<i>euro/m</i>				

artigo embalado individualmente nas caixas

**ÂNGULO INTERNO, EXTERNO, TERMINAL DIR.-ESQ.**

embalagem 4 un.

		H cm			
ART.	acabamento	4	6	8	
<b>ALUMÍNIO</b>					
	anodizado prata		78505	78506	78527
	<i>euro/un.</i>				
	anodizado titânio		78523	78524	-
	<i>euro/un.</i>				
89/ EI	lacado branco mate RAL 9010		78519	78520	-
	<i>euro/un.</i>				
	lacado cinza antigo		78512	78513	-
	lacado ferrugem		78514	-	-
	<i>euro/un.</i>				
89/ TMEI	brilhante escovado titânio		78509	78510	-
	<i>euro/un.</i>				

venda à unidade não disponível

Rodapé de alumínio lacado pedido mínimo de 300 mt em cores cinza antigo, RAL 9003, RAL 7038, RAL 8019, RAL 9006, RAL 9007.

Para outras cores, por favor entre em contato com nosso departamento comercial.

Completar o código do artigo com a medida H (ex. 89/ para H=4 torna-se 89/4)

Para a venda à unidade verificar as condições na pág. 304



89/4 alumínio lacado cinza antigo + 89/4EI



Metal Line 89 brilhante escovado titânio



89/613 anodizado prata

Metal Line 89/613, produzido em alumínio anodizado ou lacado a branco é um rodapé com um acabamento de linhas quadradas e discretas, com 13 mm de espessura, adequado para cobrir totalmente os perímetros dos espaços. Esta espessura garante a ocultação das zonas de dilatação, particularmente nos pavimentos flutuantes.

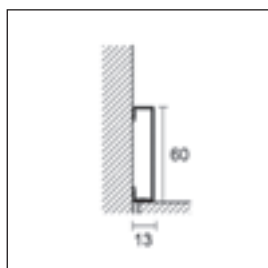

89/613

**METAL LINE 89/613**

comprimento = 200 cm - embalagem 25 un.		H cm
<b>ART.</b>	<b>acabamento</b>	<b>6</b>
<b>ALUMÍNIO</b>		
	anodizado prata	78486
	<i>euro/m</i>	
<b>89/613</b>	lacado branco mate RAL 9010	78488
	<i>euro/m</i>	

artigo embalado individualmente nas caixas

**ÂNGULO INTERNO, EXTERNO, TERMINAL DIR.-ESQ.**

embalagem 4 un.		H cm
<b>ART.</b>	<b>acabamento</b>	<b>6</b>
<b>ALUMÍNIO</b>		
	anodizado prata	78525
	<i>euro/un.</i>	
<b>89/613 EI</b>	lacado branco mate RAL 9010	78526
	<i>euro/un.</i>	

venda à unidade não disponível

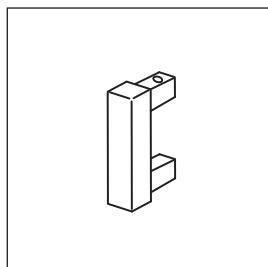

89/613 EI

Metal line 91 produzido em alumínio anodizado produz uma elegante ligação entre a parede e o pavimento. Tem uma zona inferior muito saliente para garantir a perfeita cobertura da zona de dilatação perimetral, assegurando deste modo a cobertura do espaço necessário para pavimentos com elevada dilatação ou defeitos de aplicação.

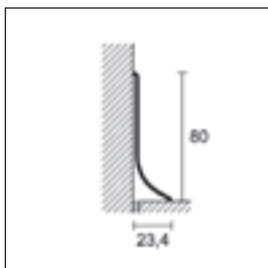

91/8SF

**METAL LINE 91**

comprimento = 200 cm - embalagem 25 un.		H cm
<b>ART.</b>	<b>acabamento</b>	<b>8</b>
<b>ALUMÍNIO</b>		
	anodizado prata	78600
	<i>euro/m</i>	
<b>91/8SF</b>		

artigo embalado individualmente nas caixas



87/6 e 88/6 alumínio natural + 88/16L/A inserção em alumínio para luz LED.

Metal Line 87/6 e 88/6 são rodapés encastrados na parede, para estuque ou gesso cartonado, compostos por dois elementos separados. O elemento base, feito em alumínio natural, tem um acabamento com uma aplicação em madeira disponível com vários tipos de madeira e acabamentos. Após a aplicação, o efeito visual obtido é o de um rodapé integrado na superfície da parede e que estabelece o contorno do ambiente em que está aplicado sem o limitar. A aplicação faz-se em duas fases, começando com o elemento de base antes de se aplicar o acabamento na parede, para depois se completar após a aplicação do pavimento com o encaixe da faixa em madeira escolhida.

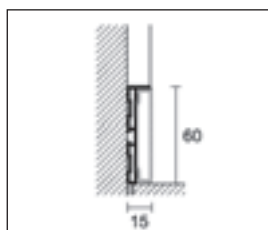

87/6 + 88/16SF  
inserção em alumínio

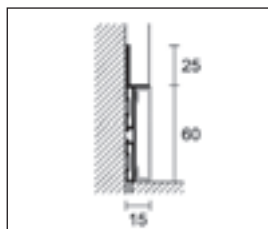

88/6 + 88/16SF  
inserção em alumínio

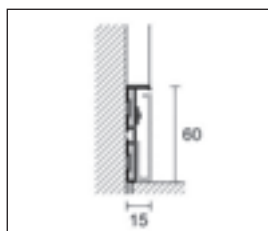

87/6 + 88/16L/A  
inserção em alumínio  
para LED

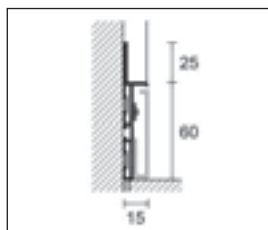

88/6 + 88/16L/A  
inserção em alumínio  
para LED

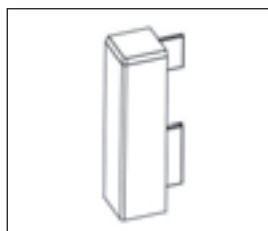

88/6E

**METAL LINE 87 E 88**

comprimento = 200 cm - embalagem 20 un. **H cm**

**ART. acabamento** **6**

**ALUMÍNIO**

<b>87/6</b>	alumínio natural (furado)		78338
<b>euro/m</b>			
<b>88/6</b>	alumínio natural (furado)		78310
<b>euro/m</b>			

artigo embalado individualmente nas caixas

**INSERÇÃO EM ALUMÍNIO**

comprimento = 200 cm - embalagem 20 un. **H cm**

**ART. acabamento** **6**

<b>88/16SF</b>	inserção alumínio anodizado		78563
	prata		
	inserção alumínio lacado branco mate RAL 9010		78558
<b>euro/m</b>			

artigo embalado individualmente nas caixas

**INSERÇÃO EM ALUMÍNIO PARA LED**

comprimento = 200 cm - embalagem 20 un. **H cm**

<b>88/16L/A</b>	anodizado prata		78559
	lacado branco mate RAL 9010		78560
<b>euro/m</b>			

adesivo - artigo embalado individualmente nas caixas  
ver a pag. 59 para os componentes eléctricos.

**ÂNGULO EXTERNO EM METAL**

embal. 4 un. **H cm**

**ART. acabamento** **6**

<b>88/6E</b>	prata		78561
	lacado branco mate RAL 9010		78562
<b>euro/un.</b>			

venda à unidade não disponível



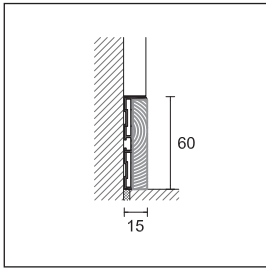



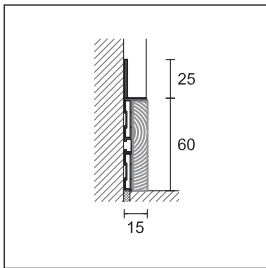





87/6 + 88/16SF  
inserção em madeira



88/6 + 88/16SF  
inserção em madeira

### INSERÇÃO EM MADEIRA

comprimento = 200 cm

	inserção madeira carvalho natural		78550 *
	inserção madeira carvalho country		78551 *
	inserção madeira carvalho antigo		78552 *
	<b>euro/m</b>		
	inserção madeira avelã		78553 *
	<b>euro/m</b>		
<b>88/16SF</b>	inserção madeira mogno		78554 *
	<b>euro/m</b>		
	inserção madeira cerejeira		78555 *
	<b>euro/m</b>		
	inserção madeira wengê		78556 *
	<b>euro/m</b>		
	inserção madeira faia natural		78557 *
	<b>euro/m</b>		

artigo embalado individualmente nas caixas

\* Artigos fora de produção disponíveis até ao final do stock



88/6 alumínio natural +88/16SF inserção em alumínio lacado branco mate



87/6 + 88/16SF inserção em alumínio anodizado prata



100/70 alumínio anodizado prata

Metal Line 100 é um rodapé em alumínio anodizado disponível com duas alturas e adequado para montagem em painéis de gesso cartonado, diretamente na parede. O perfil aplica-se com facilidade através da utilização das colas adequadas.

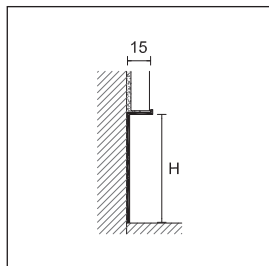

100/

**METAL LINE 100**

comprimento = 200 cm - embal. 20 un.		H mm	
ART.	acabamento	40	70
<b>ALUMÍNIO</b>			
100/	anodizado prata	78277	78279
<i>euro/m</i>			

artigo embalado individualmente nas caixas



101/74 alumínio anodizado prata

Metal Line 101, ideal para paredes em estuque ou gesso cartonado. Fabricado em alumínio anodizado, aplica-se diretamente na parede de alvenaria. O perfil aplica-se com facilidade através da utilização das colas adequadas, antes de se estucar a parede.

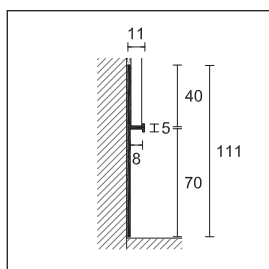

101/74

**METAL LINE 101**

comprimento = 200 cm - embal. 20 un.		H mm	
ART.	acabamento	70	
<b>ALUMÍNIO</b>			
101/74	anodizado prata	78281	
<i>euro/m</i>			

artigo embalado individualmente nas caixas

**COLA PARA RODAPÉS À BASE DE POLÍMERO MS**

embalagem 24 un. - quantidade 290 ml	
ART.	
PP/96	78301
<i>euro/un.</i>	

Rendimento 10/15 m por embalagem

**JUNTA PVC EM PRATA**

comprimento = 200 cm - embal. 20 un. (para todos os modelos em aço inox e alumínio)	
ART.	
GM/90	78024 *
<i>euro/m</i>	

venda à unidade não disponível

Rodapé de alumínio lacado pedido mínimo de 300 mt em cores cinza antigo, RAL 9003, RAL 7038, RAL 8019, RAL 9006, RAL 9007. Para outras cores, por favor entre em contato com nosso departamento comercial.

\* Artigos fora de produção disponíveis até ao final do stock

Para a venda à unidade verificar as condições na pág. 304



92/7 alumínio anodizado prata + S/95 suporte em alumínio

Metal Line 92 e 93 produzidos em alumínio com um design simples e linear são perfeitos para a união entre a parede e o pavimento. Têm um sistema de instalação simples e rápido de encaixe num suporte de alumínio natural, que é fixo à parede através da utilização de buchas e parafusos.

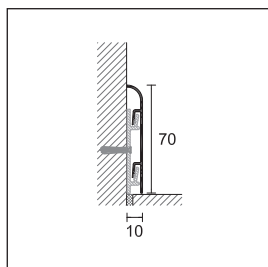

92/7

### METAL LINE 92

comprimento = 200 cm + 3 suportes - embal. 20 un.

H cm

ART. acabamento

7

#### ALUMÍNIO

92/7 anodizado prata  
euro/m

78490

artigo embalado individualmente nas caixas

### SUPORTE DE ALUMÍNIO

embal. 100 un.

S/95

78295

euro/un.

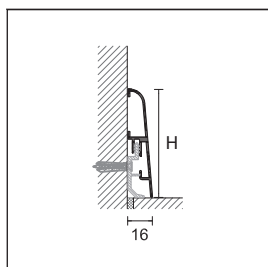

93/

### METAL LINE 93

comprimento = 200 cm + 5 suportes - embal. 20 un.

H cm

ART. acabamento

7

9

#### ALUMÍNIO

93/ anodizado prata  
euro/m

78495

78496

artigo embalado individualmente nas caixas

### CLIP FIXAÇÃO À PAREDE

embal. 100 un.

8608/C

29751

euro/embalagem



93/7 alumínio anodizado prata + 8608/C clip fixação à parede

Rodapé de alumínio lacado pedido mínimo de 300 mt em cores cinza antigo, RAL 9003, RAL 7038, RAL 8019, RAL 9006, RAL 9007.

Para outras cores, por favor entre em contato com nosso departamento comercial.

Para a venda à unidade verificar as condições na pág. 304



95/7 alumínio anodizado prata

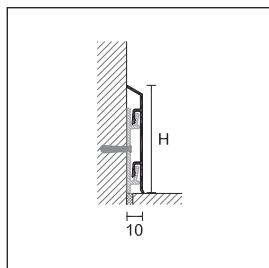

95/



95/7 alumínio anodizado prata  
+ S/95 suporte em alumínio

Rodapé de alumínio lacado pedido mínimo de 300 mt em cores cinza antigo, RAL 9003, RAL 7038, RAL 8019, RAL 9006, RAL 9007.

Para outras cores, por favor entre em contato com nosso departamento comercial.

Completar o código do artigo com a medida H (ex.: 95/SF para H=7 torna-se 97/7SF)

Para a venda à unidade verificar as condições na pág. 304

Metal Line 95, fabricados em alumínio e disponíveis em duas alturas diferentes, são únicos na sua simplicidade, de modo a transformar a união da parede com o pavimento numa zona imperceptível; são práticos e funcionais na proteção da cablagem de serviço (telefone, computador, TV, etc...). Têm um sistema de instalação simples e rápido de encaixe num suporte de alumínio natural, que é fixo à parede através da utilização de buchas e parafusos, facilitando o acesso para a manutenção de qualquer cablagem de serviço.

**METAL LINE 95**

embal. com 25 un.		comprimento		H cm	
ART.	acabamento	7	10		
<b>ALUMÍNIO</b>					
95/ SF	anodizado prata	200 cm + 3 suportes	78160	78175	
		400 cm + 6 suportes	78161	78176	
<i>euro/m</i>					
95/ TSF	brilhante polido titânio	200 cm + 3 suportes	78165 *	-	
		<i>euro/m</i>			
95/ TMSF	brilhante escovado titânio	200 cm + 3 suportes	78162 *	-	
		<i>euro/m</i>			

artigo embalado individualmente nas caixas - comprimento 400 cm embal. com 10 un.

**SUORTE DE ALUMÍNIO**

embal. 100 un.		H cm	
ART.	acabamento	7	10
S/95		78295	
<i>euro/un.</i>			

venda à unidade não disponível

**ÂNGULO INTERNO EM POLIPROPILENO**

embalagem 4 un.		H cm	
ART.	acabamento	7	10
95/ I	anodizado prata	78201	78206
		<i>euro/un.</i>	
95/ TI	brilhante polido titânio	78276 *	-
95/ TMI	brilhante escovado titânio	78500 *	-
		<i>euro/un.</i>	

venda à unidade não disponível

**ÂNGULO EXTERNO EM POLIPROPILENO**

embalagem 4 un.		H cm	
ART.	acabamento	7	10
95/ E	anodizado prata	78200	78205
		<i>euro/un.</i>	
95/ TE	brilhante polido titânio	78274 *	-
95/ TME	brilhante escovado titânio	78501 *	-
		<i>euro/un.</i>	

venda à unidade não disponível

**UNIÃO EM POLIPROPILENO**

embalagem 4 un.		H cm	
ART.	acabamento	7	10
95/ G	anodizado prata	78202	78207
		<i>euro/un.</i>	
95/ TG	brilhante polido titânio	78275 *	-
95/ TMG	brilhante escovado titânio	78502 *	-
		<i>euro/un.</i>	

venda à unidade não disponível

**TERMINAL DIR.-ESQ. EM POLIPROPILENO**

embal. com 4 pares		H cm	
ART.	acabamento	7	10
95/ P	anodizado prata	78203	78208
		<i>euro/par</i>	
95/ TP	brilhante polido titânio	78282 *	-
95/ TMP	brilhante escovado titânio	78503 *	-
		<i>euro/par</i>	

venda à unidade não disponível



96/7SF alumínio anodizado prata

Metal Line 96, fabricado em alumínio é um rodapé com um design único, caracterizado por linhas suaves para quebrar a rigidez da união entre a parede e o pavimento, permitindo a eventual passagem de cabos de serviço (telefone, computador, TV, etc...). Têm um sistema de instalação simples e rápido de encaixe num suporte de alumínio natural, que é fixo à parede através da utilização de buchas e parafusos, facilitando o acesso para a manutenção de qualquer cablagem de serviço.

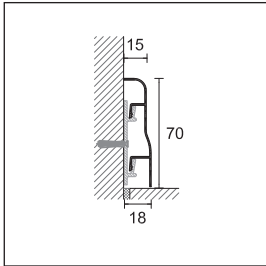

96/7SF



96/7 alumínio anodizado prata  
+ S/95 suporte em alumínio

#### METAL LINE 96

embal. 20 un.			H cm
ART.	acabamento	comprimento	7
<b>ALUMÍNIO</b>			
96/7SF	anodizado prata	200 cm + 3 suportes	78025 *
		400 cm + 6 suportes	78026 *
<i>euro/m</i>			

artigo embalado individualmente nas caixas - comprimento 400 cm embal. com 10 un.

#### SUORTE DE ALUMÍNIO

embal. 100 un.	
S/95	78295
<i>euro/un.</i>	

venda à unidade não disponível

#### ÂNGULO INTERNO EM POLIPROPILENO

embalagem 4 un.			H cm
ART.	acabamento		7
96/7I	anodizado prata		78216 *
<i>euro/un.</i>			

venda à unidade não disponível

#### ÂNGULO EXTERNO EM POLIPROPILENO

embalagem 4 un.			H cm
ART.	acabamento		7
96/7E	anodizado prata		78215 *
<i>euro/un.</i>			

venda à unidade não disponível

#### UNIÃO EM POLIPROPILENO

embalagem 4 un.			H cm
ART.	acabamento		7
96/7G	anodizado prata		78217 *
<i>euro/un.</i>			

venda à unidade não disponível

#### TERMINAL DIR.-ESQ. EM POLIPROPILENO

embalagem 4 pares			H cm
ART.	acabamento		7
96/7P	anodizado prata		78218 *
<i>euro/par</i>			

venda à unidade não disponível

Rodapé de alumínio lacado pedido mínimo de 300 mt em cores cinza antigo, RAL 9003, RAL 7038, RAL 8019, RAL 9006, RAL 9007.  
Para outras cores, por favor entre em contato com nosso departamento comercial.

\* Artigos fora de produção disponíveis até ao final do stock

Para a venda à unidade verificar as condições na pág. 304



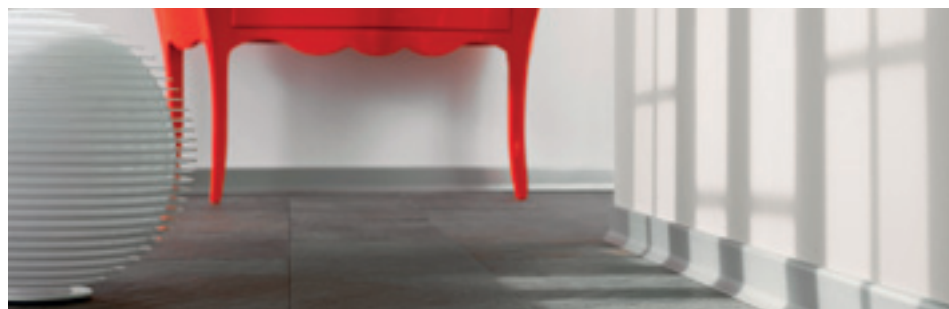

98/7SF alumínio anodizado prata

Metal Line 98, produzido em alumínio, permite o eventual alojamento da cablagem de serviço (telefone, computador, TV, etc...), ficando deste modo oculta e protegida numa linha suave que lhe transmite elegância. Tem um sistema de instalação simples e rápido de encaixe num suporte de alumínio natural, que é fixo à parede através da utilização de buchas e parafusos, facilitando o acesso para a manutenção de qualquer cablagem de serviço.

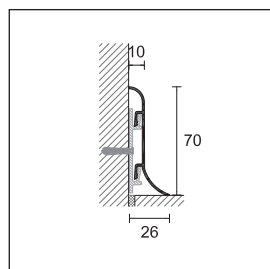

98/7SF

98/7SF alumínio anodizado prata  
+ S/95 suporte em alumínio**METAL LINE 98**

embal. 20 un.			H cm
ART.	acabamento	comprimento	7
<b>ALUMÍNIO</b>			
98/7SF	anodizado prata	200 cm + 3 suportes	78040
		400 cm + 6 suportes	78041
<i>euro/m</i>			

artigo embalado individualmente nas caixas - comprimento 400 cm embal. com 10 un.

**SUORTE DE ALUMÍNIO**

embal. 100 un.	
S/95	78295
<i>euro/un.</i>	

venda à unidade não disponível

**ÂNGULO INTERNO EM POLIPROPILENO**

embalagem 4 un.			H cm
ART.	acabamento		7
98/7I	anodizado prata		78221
<i>euro/un.</i>			

venda à unidade não disponível

**ÂNGULO EXTERNO EM POLIPROPILENO**

embalagem 4 un.			H cm
ART.	acabamento		7
98/7E	anodizado prata		78220
<i>euro/un.</i>			

venda à unidade não disponível

**UNIÃO EM POLIPROPILENO**

embalagem 4 un.			H cm
ART.	acabamento		7
98/7G	anodizado prata		78222
<i>euro/un.</i>			

venda à unidade não disponível

**TERMINAL DIR.-ESQ. EM POLIPROPILENO**

embalagem 4 pares			H cm
ART.	acabamento		7
98/7P	anodizado prata		78223
<i>euro/par</i>			

venda à unidade não disponível

Rodapé de alumínio lacado pedido mínimo de 300 mt em cores cinza antigo, RAL 9003, RAL 7038, RAL 8019, RAL 9006, RAL 9007.  
Para outras cores, por favor entre em contato com nosso departamento comercial.

Para a venda à unidade verificar as condições na pág. 304



97/4TMSF alumínio brilhante escovado titânio

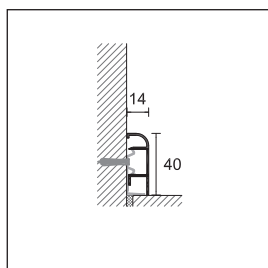

97/



97/4SF alumínio anodizado prata  
+ 8602/C clip de fixação

Metal Line 97/4 produzido em alumínio, permite no seu interior o eventual alojamento da cablagem de serviço (telefone, computador, TV, etc...). A sua presença discreta enquadra-se com facilidade em qualquer ambiente. Graças a um sistema simples de encaixe através de clips em aço inox, fixos à parede com buchas e parafusos, combina a rápida e fácil instalação com a simplicidade de acesso aos cabos de serviço, para eventuais manutenções.

#### METAL LINE 97

comprimento = 200 cm - embalagem 25 un. H cm

**ART. acabamento** 4

**ALUMÍNIO**

<b>97/4SF</b> + 5 clips	anodizado prata		78000
<i>euro/m</i>			

<b>97/4TMSF</b> + 5 clips	brilhante escovado titânio		78015 *
<i>euro/m</i>			

artigo embalado individualmente nas caixas

#### CLIPS DE FIXAÇÃO

embalagem 10 blister com 20 un.

**8602/C** 29750

*euro/blister*

venda à unidade não disponível

#### ÂNGULO INTERNO EM POLIPROPILENO

embalagem 4 un. H cm

**ART. acabamento** 4

<b>97/4I</b>	anodizado prata		78002
<i>euro/un.</i>			

<b>97/4TMI</b>	brilhante escovado titânio		78380 *
<i>euro/un.</i>			

venda à unidade não disponível

#### ÂNGULO EXTERNO EM POLIPROPILENO

embalagem 4 un. H cm

**ART. acabamento** 4

<b>97/4E</b>	anodizado prata		78001
<i>euro/un.</i>			

<b>97/4TME</b>	brilhante escovado titânio		78381 *
<i>euro/un.</i>			

venda à unidade não disponível

#### UNIÃO EM POLIPROPILENO

embalagem 4 un. H cm

**ART. acabamento** 4

<b>97/4G</b>	anodizado prata		78003
<i>euro/un.</i>			

<b>97/4TMG</b>	brilhante escovado titânio		78382 *
<i>euro/un.</i>			

venda à unidade não disponível

#### TERMINAL DIR.-ESQ. EM POLIPROPILENO

embalagem 4 pares H cm

**ART. acabamento** 4

<b>97/4P</b>	anodizado prata		78004
<i>euro/par</i>			

<b>97/4TMP</b>	brilhante escovado titânio		78383 *
<i>euro/par</i>			

venda à unidade não disponível

Rodapé de alumínio lacado pedido mínimo de 300 mt em cores cinza antigo, RAL 9003, RAL 7038, RAL 8019, RAL 9006, RAL 9007. Para outras cores, por favor entre em contato com nosso departamento comercial.

\* Artigos fora de produção disponíveis até ao final do stock

Para a venda à unidade verificar as condições na pág. 304

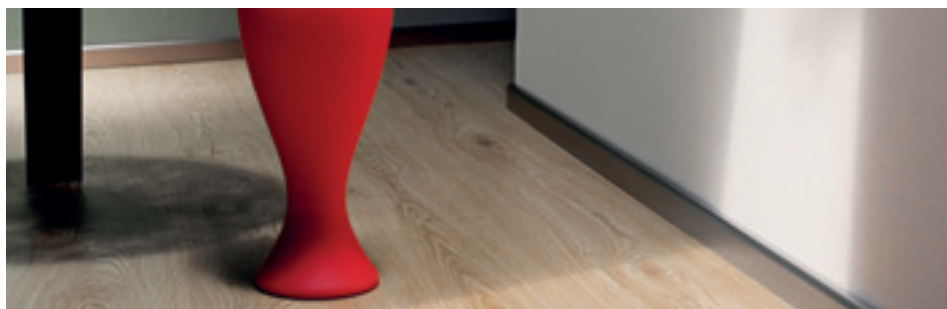

97/7SF alumínio anodizado prata

Metal Line 97/7, produzido em alumínio, com um design simples e linear, é ideal para a ligação entre a parede e o pavimento. Tem um sistema de montagem simples e rápido, com um suporte em alumínio natural fixo à parede através de parafusos e buchas, facilitando o acesso a cabos de serviço (telefone, computador, TV, etc...).

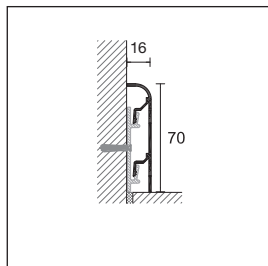

97/7SF

97/7SF alumínio anodizado prata  
+ S/95 suporte em alumínio**METAL LINE 97**

comprimento = 200 cm - embal. 20 un.

**H cm****ART. acabamento****7****ALUMÍNIO**97/7SF+  
3 suportes anodizado prata

78005

*euro/m*

artigo embalado individualmente nas caixas

**SUORTE DE ALUMÍNIO**

embal. 100 un.

**S/95**

78295

*euro/un.*

venda à unidade não disponível

**ÂNGULO INTERNO EM POLIPROPILENO**

embalagem 4 un.

**H cm****ART. acabamento****7**

97/7I anodizado prata



78157

*euro/un.*

venda à unidade não disponível

**ÂNGULO EXTERNO EM POLIPROPILENO**

embalagem 4 un.

**H cm****ART. acabamento****7**

97/7E anodizado prata



78156

*euro/un.*

venda à unidade não disponível

**UNIÃO EM POLIPROPILENO**

embalagem 4 un.

**H cm****ART. acabamento****7**

97/7G anodizado prata



78158

*euro/un.*

venda à unidade não disponível

**TERMINAL DIR.-ESQ. EM POLIPROPILENO**

embalagem 4 pares

**H cm****ART. acabamento****7**

97/7P anodizado prata



78159

*euro/par*

venda à unidade não disponível

Rodapé de alumínio lacado pedido mínimo de 300 mt em cores cinza antigo, RAL 9003, RAL 7038, RAL 8019, RAL 9006, RAL 9007.

Para outras cores, por favor entre em contato com nosso departamento comercial.

Para a venda à unidade verificar as condições na pág. 304



97/8SF alumínio anodizado prata

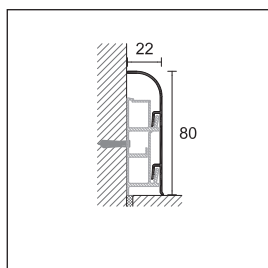

97/8SF



97/8SF alumínio anodizado prata  
+ 97/8CB passa cabos em pvc branco

Metal Line 97/8, produzido em alumínio, define com perfeição o contorno entre parede e pavimento. Foi concebido para o alojamento de cabos, devido à utilização de um suporte em PVC, fixo à parede através de parafusos e buchas e que também serve de suporte ao rodapé. É especialmente adequado em casos de renovações, evitando que se abram novos roços na parede para a passagem de cabos. Quando não se utiliza o suporte em PVC, tem também um sistema de montagem simples e rápido, com um suporte em alumínio natural fixo à parede através de parafusos e buchas, facilitando o acesso a cabos de serviço (telefone, computador, TV, etc...).

#### METAL LINE 97

embal. 20 un.			H cm
ART.	acabamento	comprimento	8
<b>ALUMÍNIO</b>			
97/8SF	anodizado prata	200 cm + 3 suportes	78010
		400 cm + 6 suportes	78011

euro/m

artigo embalado individualmente nas caixas - comprimento 400 cm embal. com 10 un.

#### PASSA CABOS EM PVC BRANCO

comprimento 200 cm - embal. 20 un.		
ART.	acabamento	78290
97/8CB		

euro/m

venda à unidade não disponível

#### SUORTE DE ALUMÍNIO

embal. 100 un.		
S/97		78299
S/97		

euro/un.

venda à unidade não disponível

#### ÂNGULO INTERNO EM POLIPROPILENO

embalagem 4 un.			H cm
ART.	acabamento		8
97/8I	anodizado prata		78211

euro/un.

venda à unidade não disponível

#### ÂNGULO EXTERNO EM POLIPROPILENO

embal. com 4 un.			H cm
ART.	acabamento		8
97/8E	anodizado prata		78210

euro/un.

venda à unidade não disponível

#### UNIÃO EM POLIPROPILENO

embalagem 4 un.			H cm
ART.	acabamento		8
97/8G	anodizado prata		78212

euro/un.

venda à unidade não disponível

#### TERMINAL DIR.-ESQ. EM POLIPROPILENO

embalagem 4 pares			H cm
ART.	acabamento		8
97/8P	anodizado prata		78213

euro/par

venda à unidade não disponível

Rodapé de alumínio lacado pedido mínimo de 300 mt em cores cinza antigo, RAL 9003, RAL 7038, RAL 8019, RAL 9006, RAL 9007.

Para outras cores, por favor entre em contato com nosso departamento comercial.

Para a venda à unidade verificar as condições na pág. 304







## Rodapés PVC line

Uma gama de rodapés em PVC que satisfaz qualquer exigência técnica e de cores de acabamento. Adequada à aplicação profissional e de bricolage, podem ainda ter um acabamento por encomenda nos modelos 8605, 8608, 8612, 8613 e 8614.





8605 PVC expandido revestido Alcrom® Plus

PVC Line 8605 é um rodapé em PVC expandido, revestido com a película PDS. Disponível com 75 decorações, também pode ser feito com um acabamento por encomenda, com um pedido mínimo de 500 m. O 8605 pode ser fixo à parede com colas (PP/96) ou com pregos; não absorve a água, não contém formaldeído, é resistente ao choque, ao desgaste (certificado AC/3), aos raios UV e aos produtos normalmente utilizados para a limpeza dos pavimentos e revestimentos.

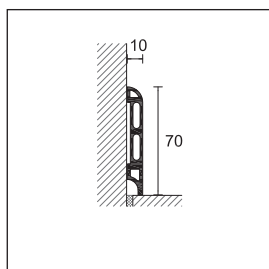

8605



8605 prata escovado 99

**PVC LINE**

comprimento 250 cm - embal. 20 un.

**PVC EXPANDIDO REVESTIDO**

H = 70 mm

ART.	decoraçõesALCROM® PLUS		decoraçõesALCROM® PLUS		decoraçõesALCROM® PLUS		
	02	29000	78	29022	1045	29115	
	08	29001	80	29023	1048	29116 *	
	09	29002	81	29024	1051	29117	
	10	29003	90	29025 *	1054	29118	
	11	29004	92	29026	1057	29119	
	12	29005	93	29027 *	1060	29120	
	20	29006	94	29028 *	1063	29121	
	25	29032	95	29029	1066	29122	
	32	29007	branco 96	29030	1069	29123	
	34	29008	preto 97	29031	1072	29124 *	
	35	29009	1003	29101	1075	29125 *	
8605	36	29010	1006	29102	1078	29126 *	
	40	29011	1009	29103	1081	29127	
	41	29012	1012	29104	1084	29128	
	44	29013	1015	29105 *	1087	29129	
	46	29014 *	1018	29106 *	1090	29130	
	47	29033	1021	29107	1093	29131 *	
	48	29015	1024	29108	1096	29132 *	
	50	29016 *	1027	29109 *	1099	29133 *	
	60	29017 *	1030	29110	1102	29134 *	
	65	29018	1033	29111	1105	29135	
	70	29019 *	1036	29112	1108	29136	
	76	29020	1039	29113 *	1111	29137	
	77	29021	1042	29114	1114	29138 *	
	<b>euro/m</b>						
				prata 98	29034		
8605			<b>NEW</b> prata escovado 99	29035			
			<b>NEW</b> aço escovado 100	29036			
<b>euro/m</b>							

venda à unidade não disponível

Cola para rodapés à base de Polímero MS - ver pag. 286

Decorações PDS por encomenda para o rodapé 8605 encomenda mínima de 500 m.

Pedidos por encomenda para decorações que não estão incluídas na nossa base de dados têm um acréscimo de 150€ por decoração.

\* Artigos fora de produção disponíveis até ao final do stock

Para a venda à unidade verificar as condições na pág. 304

**decorações Alcrom® Plus - disponíveis nos Rodapés (art. 8605)**

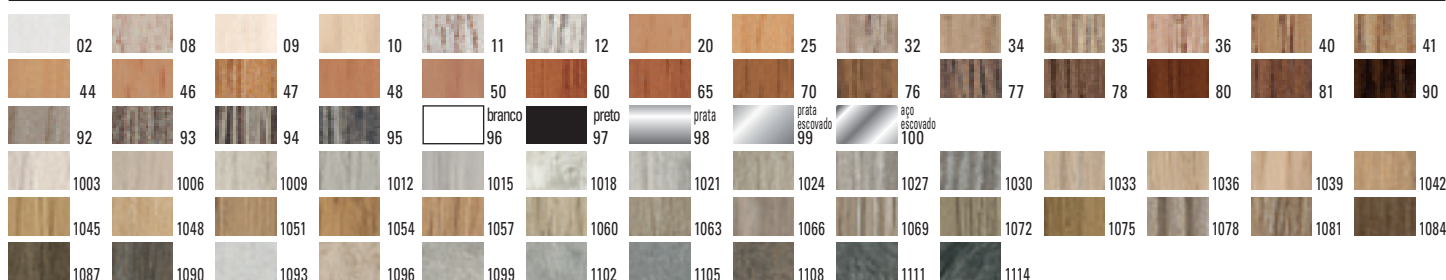

Atenção: as tonalidades das cores e acabamentos neste catálogo podem não ser idênticas às reais devido a diferenças na impressão - verificar sempre nas amostras para uma escolha correta.



8608 pvc expandido revestido Alcrom® Plus + 8608/C

PVC Line 8608 é um rodapé em PVC expandido, revestido com a película Alcrom® Plus. Disponível com 45 decorações, também pode ser feito com um acabamento por encomenda, com um pedido mínimo de 500 m, dividido em duas decorações. O 8608 pode ser fixo à parede através de um clip de fixação, com colas (PP/96) ou com pregos; não absorve a água, não contém formaldeído, é resistente ao choque, ao desgaste (certificado AC/3), aos raios UV e aos produtos normalmente utilizados para a limpeza dos pavimentos e revestimentos.

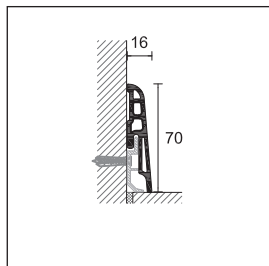

8608

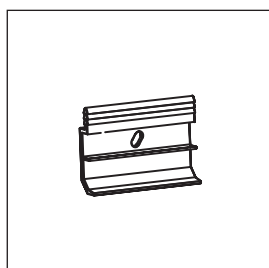

8608/C



8608 prata 98

Cola para rodapés à base de Polímero MS - ver pág. 286.

\* Artigos fora de produção disponíveis até ao final do stock

Decorações PDS por encomenda para o rodapé 8608 encomenda mínima de 500 m.

Pedidos por encomenda para decorações que não estão incluídas na nossa base de dados têm um acréscimo de 150€ por decoração.

Para a venda à unidade verificar as condições na pág. 304

**PVC LINE**

comprimento 250 cm - embal. 20 un.

**PVC EXPANDIDO REVESTIDO**

H = 70 mm

ART.	decorações ALCROM® PLUS		decorações ALCROM® PLUS		decorações ALCROM® PLUS	
	02	29040	34	29048	76	29060
	05	29075	35	29049	77	29061
	08	29041	36	29050	78	29062
	09	29042	39	29080	80	29063
	10	29043	40	29051	81	29064
	11	29044	41	29052	89	29081
	12	29045	44	29053	90	29065 *
<b>8608</b>	14	29076	46	29054 *	91	29082
	19	29077	47	29073	92	29066
	20	29046	48	29055 *	93	29067 *
	25	29072	50	29056 *	94	29068 *
	26	29078	60	29057 *	95	29069
	31	29079	65	29058	branco 96	29070
	32	29047	70	29059 *	preto 97	29071
<b>euro/m</b>						
			prata 98	29074		
<b>8608</b>		<b>NEW</b>	prata escovado 99	29083		
		<b>NEW</b>	aço escovado 100	29084		
<b>euro/m</b>						

venda à unidade não disponível

**CLIPS DE FIXAÇÃO À PAREDE PARA ART. 8608**

embalagem 100 un.

8608/C

29751

euro/embalagem

Atenção: as tonalidades das cores e acabamentos neste catálogo podem não ser idênticas às reais devido a diferenças na impressão - verificar sempre nas amostras para uma escolha correta.

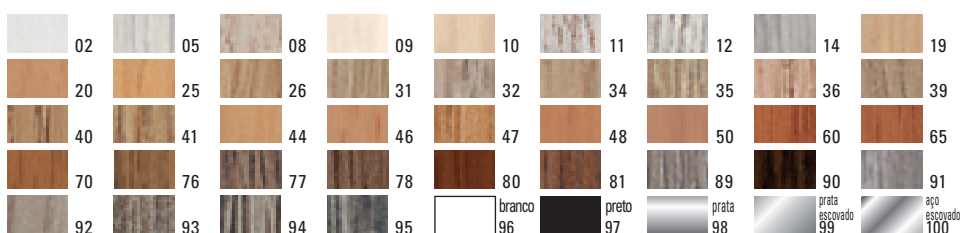



8613 PVC Expandido Revestido Alcrom® Plus - decoração 98

O PVC Line 8613 é um rodapé em PVC expandido revestido com película Alcrom® Plus, adequado para aplicação em pavimentos de madeira ou outros. Pode ser fixo na parede com cola (PP / 96) ou clip de fixação 8608 / C.

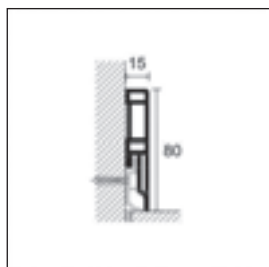

8613

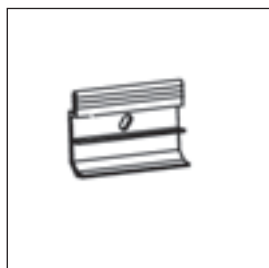

8608/C



8613 aço escovado 100

**PVC LINE**

comprimento = 250 cm - embal. com 20 un.

**PVC EXPANDIDO REVESTIDO**

H = 80 mm

ART.	decoração ALCROM® PLUS	decoração ALCROM® PLUS
	05	30060 NEW 1201 30077 NEW
	08	30061 NEW 1202 30078 NEW
	12	30062 NEW 1203 30079 NEW
	13	30063 NEW 1204 30080 NEW
	14	30064 NEW 1205 30081 NEW
	19	30065 NEW 1206 30082 NEW
	26	30066 NEW 1207 30083 NEW
	31	30094 NEW 1208 30084 NEW
	32	30067 NEW 1209 30085 NEW
8613	36	30068 NEW 1210 30086 NEW
	39	30069 NEW 1211 30087 NEW
	40	30070 NEW 1212 30088 NEW
	41	30071 NEW 1213 30089 NEW
	77	30072 NEW 1214 30090 NEW
	89	30073 NEW 1215 30091 NEW
	91	30074 NEW 1216 30092 NEW
	93	30075 NEW 1217 30093 NEW
	96 branco	29971
	580	30076 NEW
<b>euro/m</b>		
	prata 98	NEW 29973
8613	prata escovado 99	NEW 29974
	aço escovado 100	NEW 29975

**euro/m**

venda à unidade não disponível

**CLIPS DE FIXAÇÃO À PAREDE PARA ART. 8613**

embalagem 100 un.

8608/C

euro/embalagem

29751

venda à unidade não disponível

Atenção: as tonalidades das cores e acabamentos neste catálogo podem não ser idênticas às reais devido a diferenças na impressão - verificar sempre nas amostras para uma escolha correta.

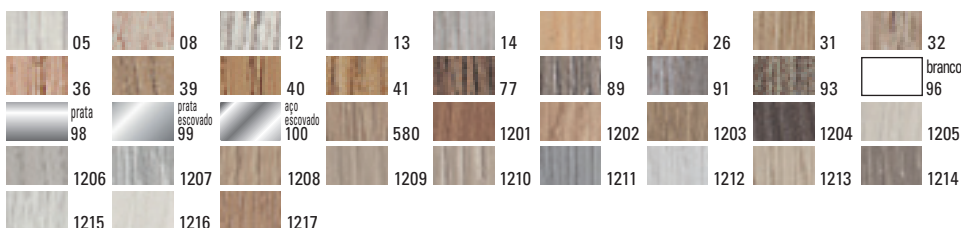

Decorações PDS por encomenda para o rodapé 8613  
encomenda mínima de 500 m.

Atenção: pedidos por encomenda para decorações não incluídas na nossa base de dados têm um acréscimo de 150€ por decoração.

Para a venda à unidade verificar as condições na pág. 304  
251



8612/10 PVC Expandido Revestido Alcrom® Plus - decoração 96

O PVC Line 8612 é um rodapé em PVC expandido revestido com película Alcrom® Plus, adequado para pavimentos em cerâmica e LVT. Pode ser fixado na parede com cola (PP / 96).

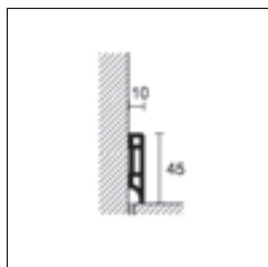

8612/10

**PVC LINE**

comprimento = 250 cm - embal. 20 un.

**PVC EXPANDIDO REVESTIDO**

ART.	decorações	decoração ALCROM® PLUS	
	branco 96		29970
	<i>euro/m</i>		
8612/10	prata 98		29969
	prata escovado 99		29968
	aço escovado 100		29967
	<i>euro/m</i>		

venda à unidade não disponível



8614 PVC Expandido Revestido Alcrom® Plus - decoração 96

O PVC Line 8614 é um rodapé em PVC expandido revestido com película branca Alcrom® Plus, adequado para remodelações. Permite tapar os rodapés antigos que ainda estão aplicados na parede. Pode ser colado ao rodapé antigo com adesivo (PP / 96).

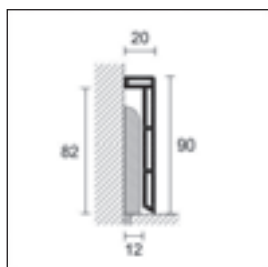

8614

**PVC LINE**

comprimento = 250 cm - embal. 20 un.

**H cm****PVC EXPANDIDO REVESTIDO****9**

ART.	decorações		
8614	96		29972
	<i>euro/m</i>		

venda à unidade não disponível

Decorações PDS por encomenda para os rodapés 8612/10 e 8614 - encomenda mínima de 500 m.

Atenção: pedidos por encomenda para decorações não incluídas na nossa base de dados têm um acréscimo de 150€ por decoração.

Para a venda à unidade verificar as condições na pág. 304





8600 PVC expandido decoração 532

PVC Line 8600, 8610 e 8611 são uma gama de rodapés e proteções de esquina em PVC expandido resistente ao choque. São adequados à utilização em bricolage devido à sua montagem rápida e fácil. Estão disponíveis com vários acabamentos e são montados com cola (PP/96).

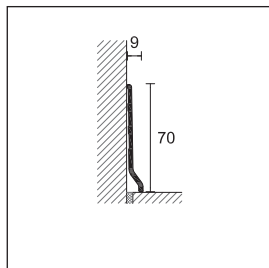

8600

**PVC LINE**

comprimento 200 cm - embalagem 20/100 un.

**PVC EXPANDIDO**

H = 70 mm

ART.	decorações		decorações		decorações		decorações	
8600	518	29762	536	29782	amarelo 561	29802	cinza 559	29800
	520	29764	540	29784	verde 562	29804		
	524	29766	542	29786	azul claro 563	29801		
	525	29768	544	29788	encarnado 564	29803		
	528	29770	545	29790				
	530	29772	branco 555	29792				
	531	29774	cinza claro 556	29794				
	532	29776	preto 557	29796				
	533	29778	cinza antracite 558	29798				
	534	29780						

embal. 20 un.

euro/m

embal. 100 un.

euro/m

venda à unidade não disponível

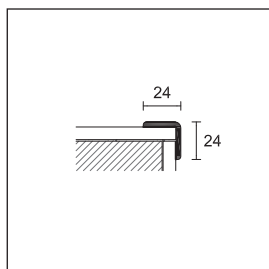

8610

**PVC LINE**

comprimento 300 cm - embalagem 20/50 un.

**PVC EXPANDIDO**

ART.	decorações		decorações		decorações	
8610	518	29810	536	29830	561	29848
	520	29812	540	29832	562	29850
	524	29814	542	29834	563	29847
	525	29816	544	29836	564	29849
	528	29818	545	29838		
	530	29820	555	29840		
	531	29822	556	29842		
	532	29824	557	29844		
	533	29826 *	558	29846		
	534	29828				

embal. 20 un.

euro/m

embal. 50 un.

euro/m

venda à unidade não disponível

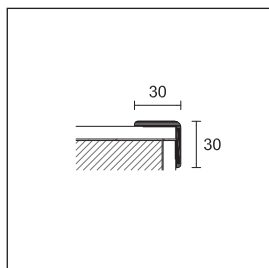

8611

**PVC LINE**

comprimento 300 cm - embalagem 20/50 un.

**PVC EXPANDIDO**

ART.	decorações		decorações		decorações	
8611	518	29910	555	29940	561	29946
	532	29924	556	29942	562	29948
	542	29934	557	29944	563	29945
	545	29938			564	29947

embal. 20 un.

euro/m

embal. 50 un.

euro/m

venda à unidade não disponível

**COLA PARA RODAPÉS À BASE DE POLÍMERO MS**

embalagem 24 un. - quantidade 290 ml/un.

PP/96

78301

euro/un.

Rendimento 10/15 m por embalagem

Para encomendar embalagens de 100un. colocar após o código do artigo a indicação /100 (ex: código 29778 torna-se 29778/100)

\* Artigos fora de produção disponíveis até ao final do stock

Para a venda à unidade verificar as condições na pág. 304

Atenção: as tonalidades das cores e acabamentos neste catálogo podem não ser idênticas às reais devido a diferenças na impressão - verificar sempre nas amostras para uma escolha correta.

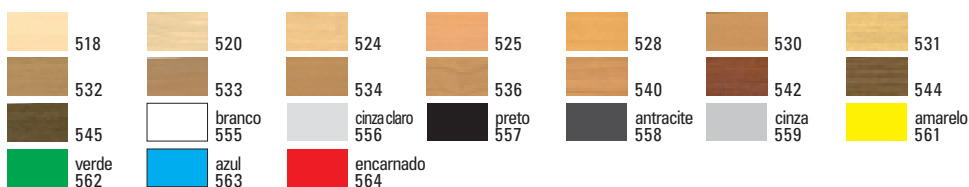



8596 PVC expandido decoração 545

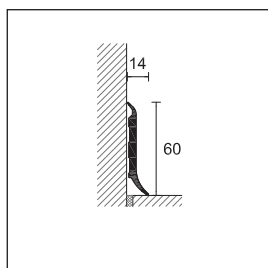

8596

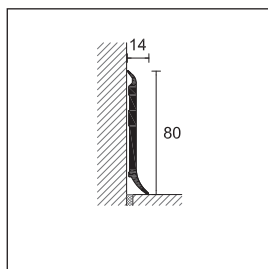

8598

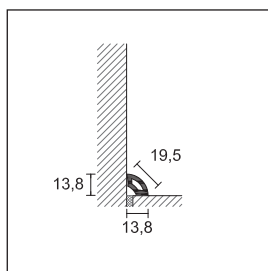

8580

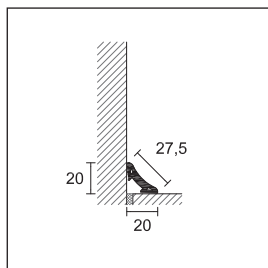

8582

PVC Line 8596, 8598 são uma gama de rodapés em PVC expandido resistente ao choque. O seu formato e montagem na parede, em material flexível, permitem uma ligação perfeita mesmo quando os suportes não são perfeitamente planos, mantendo a facilidade e rapidez de aplicação. Estão disponíveis com vários acabamentos e são montados com cola (PP/96).

**PVC LINE**

comprimento 250 cm - embalagem 40 un.

**PVC EXPANDIDO**

H = 60 mm

ART.	decorações		decorações		decorações	
8596	518	30800	531	30812	542	30824
	520	30802 *	532	30814	544	30826 *
	524	30804	533	30816	545	30828
	525	30806	534	30818 *	branco 555	30830
	528	30808	536	30820	cinza claro 556	30832
	530	30810	540	30822	preto 557	30834

euro/m

venda à unidade não disponível

**PVC LINE**

comprimento 250 cm - embalagem 40 un.

**PVC EXPANDIDO**

H = 80 mm

ART.	decorações	
8598	branco 555	30880
	cinza claro 556	30882
	preto 557	30884

euro/m

venda à unidade não disponível

**PVC LINE**

comprimento = 250 cm - embal. 80 un.

**PVC EXPANDIDO**

ART.	decorações		decorações	
8580	532	30764	branco 555	30780
	542	30774	cinza claro 556	30782
	545	30778	preto 557	30784

euro/m

venda à unidade não disponível

**PVC LINE**

comprimento 250 cm - embalagem 60 un.

**PVC EXPANDIDO**

ART.	decorações		decorações	
8582	532	30714	branco 555	30730
	542	30724	cinza claro 556	30732
	545	30728	preto 557	30734

euro/m

venda à unidade não disponível

Atenção: as tonalidades das cores e acabamentos neste catálogo podem não ser idênticas às reais devido a diferenças na impressão - verificar sempre nas amostras para uma escolha correta.

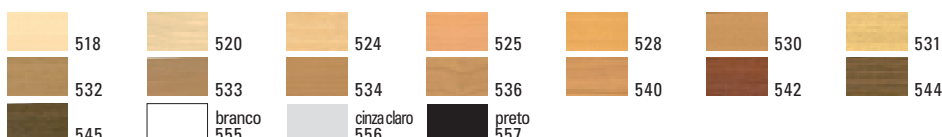

\* Artigos fora de produção disponíveis até ao final do stock

Para a venda à unidade verificar as condições na pág. 304



8602 PVC expandido

PVC Line 8602 é um rodapé com 48 mm de altura, em PVC expandido resistente ao choque. É especialmente indicado em montagens de bricolage devido à sua montagem fácil e rápida. Está disponível em vários acabamentos e aplica-se com um sistema simples de encaixe através da utilização de clips em aço. Além da sua função decorativa, permitem ocultar o espaço de dilatação dos pavimentos em madeira e laminados.

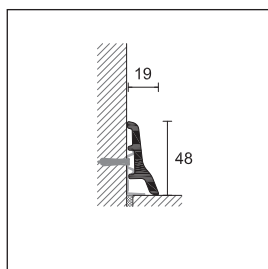

8602

**PVC LINE**

comprimento 250 cm - embalagem 40 un.

**PVC EXPANDIDO**

H = 48 mm

**ART. decorações**

	branco 555	29530
<b>8602</b>	cinza claro 556	29532
	preto 557	29534

**euro/m**

venda à unidade não disponível

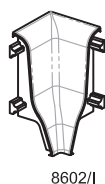

8602/I

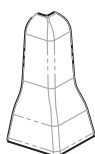

8602/E



8602/G



8602/P

**ÂNGULOS INTERNOS**

embalagem 10 un.

**POLIPROPILENO**

H = 48 mm

**ART. decorações**

	branco 555	29578
<b>8602/I</b>	cinza claro 556	29580
	preto 557	29582

**euro/un.**

venda à unidade não disponível

**ÂNGULOS EXTERNOS**

embalagem 10 un.

**POLIPROPILENO**

H = 48 mm

**ART. decorações**

	branco 555	29628
<b>8602/E</b>	cinza claro 556	29630
	preto 557	29632

**euro/un.**

venda à unidade não disponível

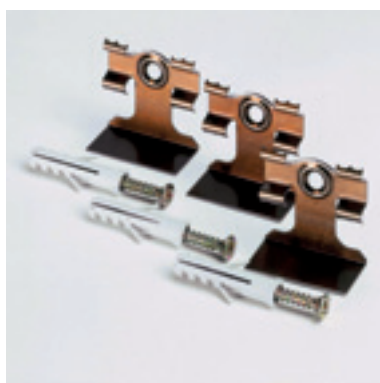

8602/C clips de fixação

**UNIÕES**

embalagem 10 un.

**POLIPROPILENO**

H = 48 mm

**ART. decorações**

	branco 555	29678
<b>8602/G</b>	cinza claro 556	29680
	preto 557	29682

**euro/un.**

venda à unidade não disponível

**TERMINAL DIR-ESQ**

embalagem 10 un.

**POLIPROPILENO**

H = 48 mm

**ART. decorações**

	branco 555	29728
<b>8602/P DIR/ESQ</b>	cinza claro 556	29730
	preto 557	29732

**euro/un.**

venda à unidade não disponível

**CLIPS DE FIXAÇÃO**

embalagem 10 blister com 20 un.

<b>8602/C</b>	29750
---------------	-------

**euro/blister**



8603 PVC expandido decoração 555

PVC Line 8603 é um rodapé com 70 mm de altura, em PVC expandido resistente ao choque. É especialmente indicado em montagens de bricolage devido à sua montagem fácil e rápida. Está disponível em vários acabamentos e aplica-se com um sistema simples de encaixe através da utilização de clips em aço. Além da sua função decorativa, permitem ocultar o espaço de dilatação dos pavimentos em madeira e laminados.

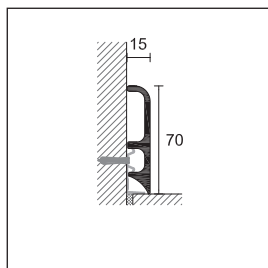

8603

**PVC LINE**

comprimento 250 cm - embalagem 40 un.

**PVC EXPANDIDO**

H = 70 mm

**ART. decorações**

	532	30144
	542	30154
	545	30158
<b>8603</b>	branco 555	30160
	cinza claro 556	30162
	preto 557	30164

euro/m

venda à unidade não disponível

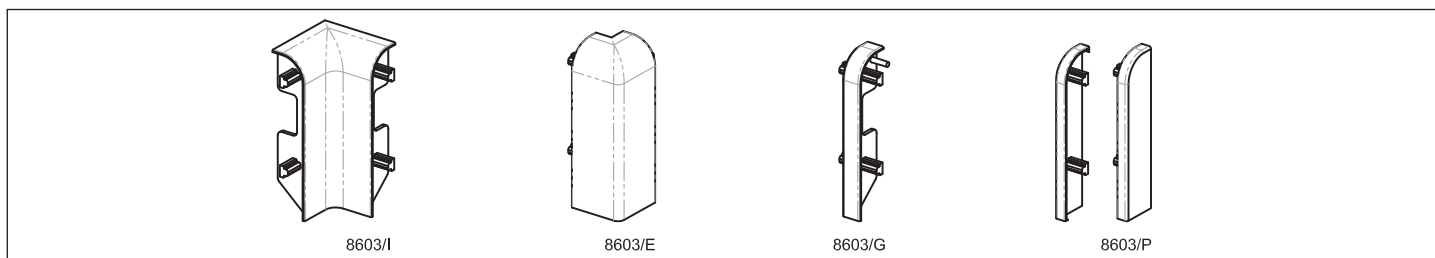

**ÂNGULO INTERNO**

embalagem 10 un.

**POLIPROPILENO**

H = 70 mm

**ART. decorações**

	532	30194
	542	30204
	545	30208
<b>8603/I</b>	branco 555	30210
	cinza claro 556	30212
	preto 557	30214

euro/un.

venda à unidade não disponível

**UNIÕES**

embalagem 10 un.

**POLIPROPILENO**

H = 70 mm

**ART. decorações**

	532	30294
	542	30304
	545	30308
<b>8603/G</b>	branco 555	30310
	cinza claro 556	30312
	preto 557	30314

euro/un.

venda à unidade não disponível

**CLIPS DE FIXAÇÃO**

embalagem 10 blister com 20 un.

8602/C

29750

euro/blister

**ÂNGULOS EXTERNOS**

embalagem 10 un.

**POLIPROPILENO**

H = 70 mm

**ART. decorações**

	532	30244
	542	30254
	545	30258
<b>8603/E</b>	branco 555	30260
	cinza claro 556	30262
	preto 557	30264

euro/un.

venda à unidade não disponível

**TERMINAL DIR-ESQ**

embalagem 10 un.

**POLIPROPILENO**

H = 70 mm

**ART. decorações**

	532	30344
	542	30354
	545	30358
<b>8603/P</b>	branco 555	30360
<b>DIR/ESQ</b>	cinza claro 556	30362
	preto 557	30364

euro/un.

venda à unidade não disponível

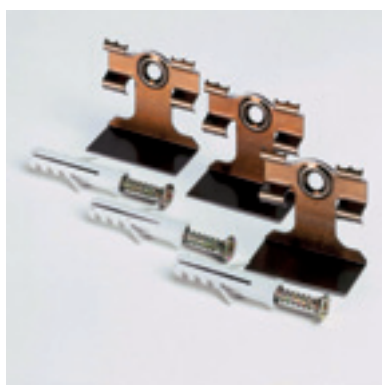

8602/C clips de fixação

Para a venda à unidade verificar as condições na pág. 304





8607 PVC expandido decoração 555

PVC Line 8607 é um rodapé com 70 mm de altura, em PVC expandido resistente ao choque. É especialmente indicado em montagens de bricolage devido à sua montagem fácil e rápida. Está disponível em vários acabamentos e aplica-se com um sistema simples de encaixe através da utilização de clips em aço. Além da sua função decorativa, permite ocultar o espaço de dilatação dos pavimentos em madeira e laminados.

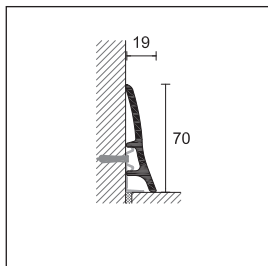

8607

**PVC LINE**

comprimento 250 cm - embalagem 40 un.

**PVC EXPANDIDO**

H = 70 mm

**ART. decorações**

	532	30414
	542	30424
	545	30428
<b>8607</b>	branco 555	30430
	cinza claro 556	30432
	preto 557	30434

**euro/m**

venda à unidade não disponível

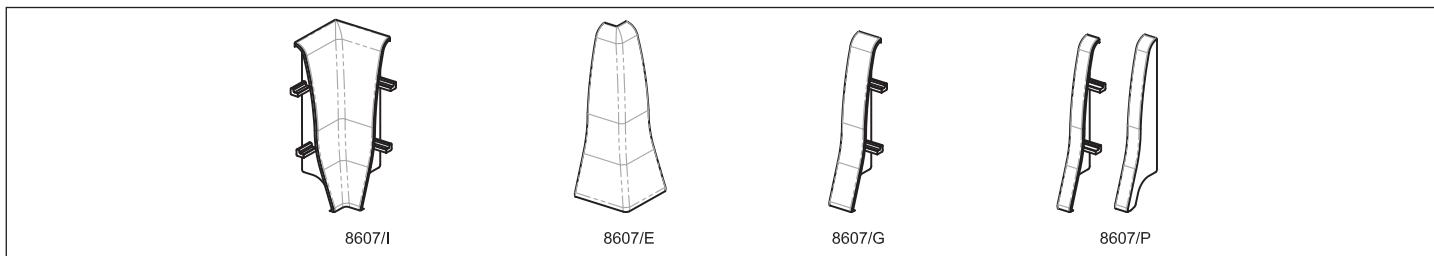

8607/I

8607/E

8607/G

8607/P

**ÂNGULOS INTERNOS**

embalagem 10 un.

**POLIPROPILENO**

H = 70 mm

**ART. decorações**

	532	30464
	542	30474
	545	30478
<b>8607/I</b>	branco 555	30480
	cinza claro 556	30482
	preto 557	30484

**euro/un.**

venda à unidade não disponível

**UNIÕES**

embalagem 10 un.

**POLIPROPILENO**

H = 70 mm

**ART. decorações**

	532	30564
	542	30574
	545	30578
<b>8607/G</b>	branco 555	30580
	cinza claro 556	30582
	preto 557	30584

**euro/un.**

venda à unidade não disponível

**CLIPS DE FIXAÇÃO**

embalagem 10 blister com 20 un.

**8602/C**

29750

**euro/blister**

**ÂNGULOS EXTERNOS**

embalagem 10 un.

**POLIPROPILENO**

H = 70 mm

**ART. decorações**

	532	30514
	542	30524
	545	30528
<b>8607/E</b>	branco 555	30530
	cinza claro 556	30532
	preto 557	30534

**euro/un.**

venda à unidade não disponível

**TERMINAL DIR-ESQ**

embalagem 10 un.

**POLIPROPILENO**

H = 70 mm

**ART. decorações**

	532	30614
	542	30624
	545	30628
<b>8607P</b>	branco 555	30630
<b>DIR/ESQ</b>	cinza claro 556	30632
	preto 557	30634

**euro/un.**

venda à unidade não disponível

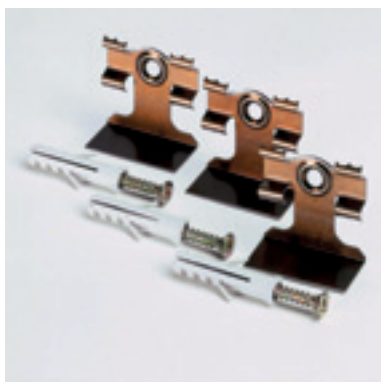

8602/C clips de fixação





148/B + 148/C PVC cinza luz

PVC Line 148 é um rodapé para alcatifas e pavimentos em PVC (vinílicos, etc.) composto por uma base em PVC rígido e um clip em PVC macio. Utilizado como meia cana, faz o acabamento curvo entre pavimento e parede, após a instalação do pavimento. Também esconde a extremidade da alcatifa ou do pavimento em PVC aplicado, tapando imperfeições no corte. É um perfil adequado para aplicação em hospitais, escolas e locais públicos.

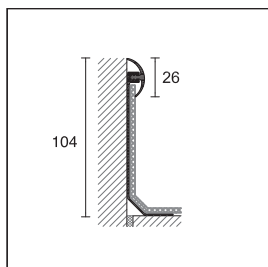
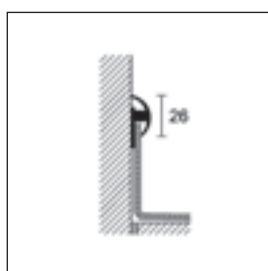
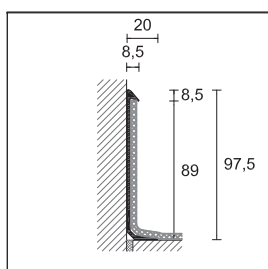
148/B +  
148/C148/BR +  
148/C

172

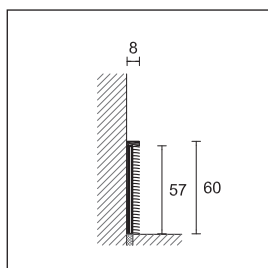

173

**PVC LINE - BASE**

comprimento = 300 cm - embalagem 30 un.

**ART. acabamento****PVC RIGIDO BRANCO**

148/B	PVC branco	<input type="checkbox"/>	19095
	<i>euro/m</i>		
148/BR	PVC branco	<input type="checkbox"/>	19094
	<i>euro/m</i>		

venda à unidade não disponível

**PVC LINE - CLIP**

comprimento = 305 cm - embalagem 30 un.

**ART. acabamento****PVC MACIO**

148/C	PVC branco	<input type="checkbox"/>	19096
	PVC cinza claro	<input checked="" type="checkbox"/>	19097
	PVC areia	<input type="checkbox"/>	19098
	<i>euro/m</i>		

venda à unidade não disponível

**PVC LINE**

comprimento = 300 cm - embal. 20 un.

**ART. acabamento****PVC**

172	PVC branco	<input type="checkbox"/>	19210
	<i>euro/m</i>		

venda à unidade não disponível

comprimento = 300 cm - embal. 20 un.

**ART. acabamento****ALUMÍNIO**

173	anodizado prata furado	<input checked="" type="checkbox"/>	19215
	<i>euro/m</i>		

venda à unidade não disponível

**COLA PARA RODAPÉS À BASE DE POLÍMERO MS**

embalagem 24 un. - quantidade 290 ml/un.

**PP/96**

78301

*euro/un.*

Rendimento 10/15 m por embalagem

Art. 148/C disponível por encomenda com outras cores.

Para a venda à unidade verificar as condições na pág. 304



171 PVC preto

PVC Line 170, 169 e 171 são uma gama de perfis meia cana em PVC plastificado. Para utilização em alcatifas e pavimentos de PVC (vinílicos, etc.), fazem a curvatura entre pavimento e revestimento.

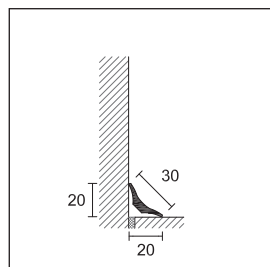

170

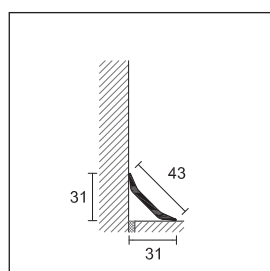

169

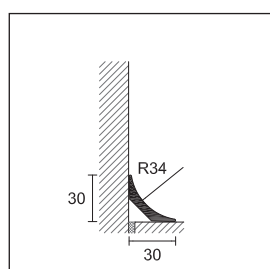

171

**PVC LINE- MEIA-CANA**

comprimento = 200 cm - embalagem 50 un.		<b>H</b>
<b>ART.</b>	<b>acabamento</b>	<b>20</b>
<b>PVC</b>		
<b>170</b>	preto	19200
	<i>euro/m</i>	
venda à unidade não disponível		

**PVC LINE- MEIA-CANA**

comprimento = 200 cm - embalagem 50 un.		<b>H</b>
<b>ART.</b>	<b>acabamento</b>	<b>31</b>
<b>PVC</b>		
<b>169</b>	preto	19195
	<i>euro/m</i>	
venda à unidade não disponível		

**PVC LINE- MEIA-CANA**

comprimento = 200 cm - embalagem 50 un.		<b>H</b>
<b>ART.</b>	<b>acabamento</b>	<b>30</b>
<b>PVC</b>		
<b>171</b>	preto	19205
	<i>euro/m</i>	
venda à unidade não disponível		

Todos os artigos da gama PVC - meia cana, devem ser armazenados na posição horizontal.

Para a venda à unidade verificar as condições na pág. 304









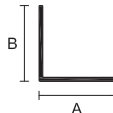
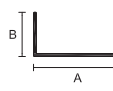
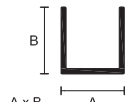

## perfis para "bricolage" "faça você mesmo"

Uma gama de perfis para bricolage em alumínio, aço inox e latão, disponíveis com várias medidas, tamanhos e formatos. Adequados para a resolução de vários trabalhos profissionais e de bricolage.



Perfis em alumínio anodizado

		com etiqueta e código de barras			
		comprimento m. 1		comprimento m. 2	
		medida	prata	euro/un.	prata
plano 	12x2	10100		10104	
	15x2	10108		10112	
	20x2	10116		10120	
	25x2	10124		10128	
	30x2	10132		10136	
	40x2	-		-	
	50x2	-		-	
	60x2	-		-	
angular 	10x10x1	10140		10144	
	15x15x1	10148		10152	
	20x20x1*	10156		10160	
	25x25x1*	10164		10168	
	30x30x1*	10172		10176	
	30x30x1,5	-		09020	
	40x40x1,5	10380		10384	
	40x40x2	-		-	
	50x50x2	-		-	
angular L 	15x10x1	10180		10184	
	20x10x1	10188		10192	
	30x15x1	10196		10200	
canal em U 	8x8x1	10204		10208	
	10x10x1	10212		10216	
	10x15x1	10220		10224	
	12x12x1			10218	
canal em duplo U 	16x7x1	10228*		10232	
	16x12x1	10236		10240	
	20x10x1			10248	
	20x18x1	10252		10256	
cunha 	18x1	10260		10264	
	22x1	10268		10272	
	25x1	10276		10280	
tubo redondo 	8x1	09032		09036	
	10x1	09040		09044	
	12x1	09048		09052	
	15x1	10284		10288	
	18x1	10292		10296	
	20x1	10300		10304	
	25x1,5			09060	
tubo quadrado 	10x10x1	10308		10312	
	15x15x1	10316		10320	
	20x20x1	10324		10328	
tubo rectangular 	20x10x1	10332		10336	
	30x15x1	10340		10344	
Perfil em T 	15x15x1,5	10348		10352	
	25x25x1,5	10356		10360	
barra redonda 	Ø 6			09084	
	Ø 8	10364		10368	
	Ø 10			09092	
barra quadrada 	8x8	10372		10376	
	10x10			10394	

\* Artigos fora de produção disponíveis até ao final do stock  
ARTIGOS não vendidos à unidade. Embalagem com 10 un. por artigo. Encomenda mínima de 100 un. de várias referências, gama bricolage.









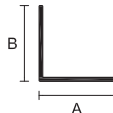

\* ARTIGOS disponíveis com o comprimento de 3m, sem código de barras pag 262

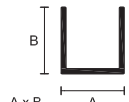
Para a venda à unidade verificar as condições na pág. 304

EAN 13 = nr. fixo cod.

exemplo cód. 10395 = 8010937 10395

Perfis em alumínio anodizado

		sem etiqueta e código de barras			
		comprimento m. 2		comprimento m. 3	
		prata	euro/un.	prata	euro/un.
plano 	medida				
	12x2	510104		-	
	15x2	510112		-	
	20x2	510120		-	
	25x2	510128		-	
	30x2	510136		-	
	40x2	510095		510096	
	50x2	510099		510097	
angular 	10x10x1	510144		-	
	15x15x1	510152		-	
	20x20x1	510160		510158	
	25x25x1	510168		510166	
	30x30x1	510176		510174	
	30x30x1,5	509020		-	
	40x40x1,5	510384		-	
	40x40x2	510381		510383	
	50x50x2	510382		510387	
	angular L 	15x10x1	510184		
20x10x1		510192			
30x15x1		510200			
canal em U 	8x8x1	510208			
	10x10x1	510216			
	10x15x1	510224			
	12x12x1	510218			
canal em duplo U 	16x7x1	510232			
	16x12x1	510240			
	20x10x1	510248			
	20x18x1	510256			
cunha 	18x1	510264			
	22x1	510272			
	25x1	510280			
tubo redondo 	8x1	509036			
	10x1	509044			
	12x1	509052			
	15x1	510288			
	18x1	510296			
	20x1	510304			
	25x1,5	509060			
tubo quadrado 	10x10x1	510312			
	15x15x1	510320			
	20x20x1	510328			
tubo rectangular 	20x10x1	510336			
	30x15x1	510344			
Perfil em T 	15x15x1,5	510352			
	25x25x1,5	510360			
barra redonda 	Ø 6	509084			
	Ø 8	510368			
	Ø 10	509092			
barra quadrada 	8x8	510376			
	10x10	510394			

ARTIGOS não vendidos à unidade. Embalagem com 10 un. por artigo. Encomenda mínima de 100 un. de várias referências, gama bricolage.







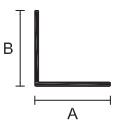
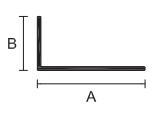
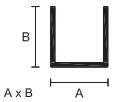
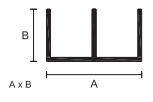

EAN 13 = nr. fixo cod.

exemplo cód. 10395 = 8010937 10395

Para a venda à unidade verificar as condições na pág. 304



Perfis em alumínio anodizado e lacado

		com etiqueta e código de barras comprimento m. 2			
	medida	anodizado ouro	anodizado titânio	lacado branco	euro/un.
plano 	12x2	10105	-	-	
	15x2	10113	10468 *	11612	
	20x2	10121	10470	11620	
	25x2	10129 *	10472 *	-	
	30x2	10137	-	11636	
angular 	10x10x1	10145	10452	11644	
	15x15x1	10153	10454	11652	
	20x20x1	10161	10456	11660	
	25x25x1	10169	10458	11668	
	30x30x1	10177	10460 *	11676	
	30x30x1,5	09021 *	-	-	
	40x40x1,5	10385	-	11684	
angular L 	15x10x1	10185	10462	11692	
	20x10x1	10193	10464	11700	
	30x15x1	10201	10466	11708	
canal em U 	8x8x1	10209	-	-	
	10x10x1	10217 *	10476 *	11724	
	10x15x1	10225	-	-	
canal em duplo U 	16x7x1	10233 *	-	-	
	16x12x1	10241 *	-	-	
	20x10x1	10249 *	-	-	
	20x18x1	10257 *	-	11764	
cunha 	18x1	10265	10474 *	11772	
	22x1	10273	-	-	
	25x1	10281	-	-	
tubo redondo 	10x1	09045	-	-	
	15x1	10289 *	-	11796	
	18x1	10297	-	-	
	20x1	10305	-	-	
tubo quadrado 	10x10x1	10313 *	-	11820	
	15x15x1	10321 *	-	-	
	20x20x1	10329 *	-	-	
tubo rectangular 	20x10x1	10337	-	11844	
	30x15x1	10345 *	-	-	
Perfil em T 	15x15x1,5	10353 *	-	11860	
	25x25x1,5	10361 *	-	11868	
barra redonda 	Ø 8	10369 *	-	-	
barra quadrada 	8x8	10377 *	-	-	
	10x10	10395 *	-	-	





\* Artigos fora de produção disponíveis até ao final do stock  
ARTIGOS não vendidos à unidade. Embalagem com 10 un. por artigo para a cor ouro e 5 un. para a cor titânio.

Encomenda mínima de 100 un. de várias referências.  
Para a venda à unidade verificar as condições na pág. 304

EAN 13 = nr. fixo cod.

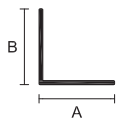
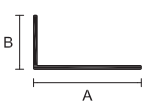
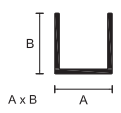
exemplo cód. 10395 = 8010937 10395

profili in alumínio brill. polido

		com etiqueta e código de barras			
		comprimento m. 1		comprimento m. 2	
	medida	prata	euro/un.	prata	euro/un.
plano 	15x2	10111 *		10115	
	20x2	10119 *		10123	
	25x2	10127 *		10131	
angular 	10x10x1	10143		10147	
	15x15x1	10151		10155	
	20x20x1	10159		10163	
	25x25x1	10167 *		10171	
	30x30x1	10175 *		10179	
angular L 	15x10x1	10183 *		10186	
	20x10x1	10191 *		10195	
	30x15x1	10199 *		10203	
canal em U 	10x10x1	10215 *		10219	
	10x15x1	10223 *		10227	
	12x12x1	-		10211	
cunha 	18x1	10263 *		10267	
tubo redondo 	15x1	10287 *		10291	
Perfil em T 	15x15x1,5	10351		10355	

\* Artigos fora de produção disponíveis até ao final do stock  
 ARTIGOS Embalagem com 5 un. por artigo

Encomenda mínima de 100 un. de várias referências.  
 Para a venda à unidade verificar as condições na pág. 304

perfis angulares em latão polido e aço inox

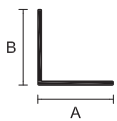
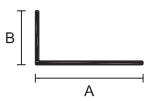
		com etiqueta e código de barras			
		comprimento m. 2			
	medida	latão polido	euro/un.	aço inox	euro/un.
angular  	15x15x1	10002		10050	
	20x20x1	10006		10054	
	25x25x1			10058	
	30x30x1	10014		10062	
	40x40x1	10022 *		10070	
angular L  	15x10x1	10030			
	20x10x1	10034		10082	
	30x10x1			10086	
	30x15x1	10042 *			

ARTIGOS não vendidos à unidade.

Embalagem com 5 un. por artigo - Encomenda mínima de 100 un. de várias referências, gama bricolage.

EAN 13 = nr. fixo cod.

exemplo cód. 10094 = 8010937 10094

contrapesos para cortinados em alumínio anodizado prata com os cantos arredondados

	medida	comprimento m. 1		comprimento m. 2		comprimento m. 4	
		cod.	euro/un.	cod.	euro/un.	cod.	euro/un.
	30x4 caixa un. 10	10604		10605		10606	
	40x4 caixa un. 10	10608		10609		10610 *	

ARTIGOS não vendidos à unidade.



EAN 13 = nr. fixo cod.

exemplo cód. 10824 = 8010937 10824

\* Artigos fora de produção disponíveis até ao final do stock

Para a venda à unidade verificar as condições na pág. 304

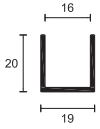
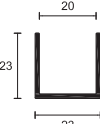
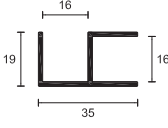
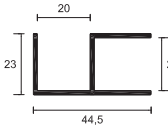
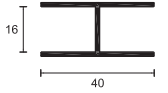
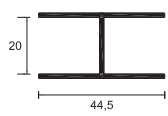
Perfis para estruturas em alumínio anodizado prata

		com etiqueta e código de barras					
		comprimento m. 2		comprimento m. 3			
		medida	espessura	cod.	euro/un.	cod.	euro/un.
Perfil em U	 <p>Para a moldura de placas espessura até 16 mm. Embalagem 6 un. por artigo.</p>	16	1,5	10500		10504	
Perfil em U	 <p>Para a moldura de placas espessura até 20 mm. Embalagem 6 un. por artigo.</p>	20	1,5	10532		10536	
Perfil em duplo U	 <p>Para esquinas a 90° entre placas espessura até 16 mm. Embalagem 6 un. por artigo.</p>	16	1,5	10508 *		10512	
Perfil em duplo U	 <p>Para esquinas a 90° entre placas espessura até 20 mm. Embalagem 6 un. por artigo.</p>	20	1,5	10540 *		10544	
Perfil em H	 <p>Para a ligação de placas espessura até 16 mm. Embalagem 6 un. por artigo.</p>	16	1,5	10516 *		10520	
Perfil em H	 <p>Para a ligação de placas espessura até 20 mm. Embalagem 6 un. por artigo.</p>	20	1,5	10548 *		10552 *	
Perfil em duplo U	 <p>Para encaixar com um ângulo de 120°, placas com espessura até 20 mm. Aplica-se na construção de tectos inclinados (a 120°) de garagens, estufas, etc. Embalagem 6 un. por artigo.</p>	20	1,5	10524 *		10528 *	

\* Artigos fora de produção disponíveis até ao final do stock

Para a venda à unidade verificar as condições na pág. 304







## suportes para pavimentos sobreelevados

Com os novos suportes para pavimentos sobreelevados PP Level Duo da Profilpas, é possível escolher rapidamente entre cabeça fixa ou autonivelante, mesmo durante a fase de colocação. Uma escolha que pode ser feita com toda a simplicidade graças ao anel conversor Perfect Ring. Inserindo-o entre a cabeça e o parafuso o suporte ficará fixo. Mas se houver necessidade de compensar a inclinação de uma superfície até 6%, basta que o anel não seja usado para obter um sistema autonivelante.





## PPlevelDUO®

- velocidade de colocação: apenas 5 segundos para montar o suporte.
- regulação da altura pelo topo através de uma chave de regulação.
- suportes reguláveis e com ampla gama de alturas disponíveis.
- A base sólida e larga evita a rutura da membrana de impermeabilização inferior.
- isolamento acústico: borracha antirruído integrada diretamente na cabeça.
- um sistema de orifícios e canais de escoamento impede a acumulação de águas em qualquer parte do suporte.
- sólida base de apoio com 340 cm<sup>2</sup> para uma melhor distribuição do peso.
- regulação milimétrica da inclinação para garantir um nivelamento perfeito.
- adequada a temperaturas de -40° C a +80° C.
- aletas pré-cortadas para juntas de 2, 3 e 4 mm.
- todo o suporte é produzido com material plástico reciclável.



# suportes para pavimentos sobrelevados

## pp level duo® - suportes completos



25/37/4



37/61/4



60/105/4



94/169/4



150/280/4



239/320/4

### PP LEVEL DUO® - CABEÇA + PARAFUSO + BASE

cabeça para juntas com 4 mm - aletas alt. 12 mm

ART.		embalagem	palete
25/37/4	cabeça + parafuso + base regulável da alt. "H" 25 até 37 mm <i>euro/un. (euro/embalagem)</i>	19360 25 un.	1250 un.
37/61/4	cabeça + parafuso + base regulável da alt. "H" 37 até 61 mm. <i>euro/un. (euro/embalagem)</i>	19361 25 un.	900 un.
60/105/4	cabeça + parafuso + base regulável da alt. "H" 60 até 105 mm. <i>euro/un. (euro/embalagem)</i>	19362 25 un.	500 un.
94/169/4	cabeça + parafuso + base regulável da alt. "H" 94 até 169 mm. <i>euro/un. (euro/embalagem)</i>	19363 25 un.	400 un.
150/280/4	cabeça + parafuso + base regulável da alt. "H" 150 até 280 mm. <i>euro/un. (euro/embalagem)</i>	19364 25 un.	300 un.
239/320/4	cabeça+parafuso+extensão+base regulável da alt. "H" 239 até 320 mm. <i>euro/un. (euro/embalagem)</i>	19365 25 un.	300 un.

venda à unidade não disponível

### ACE PP LEVEL DUO®

ART.		embalagem	palete
P1/80	extensão h. 80 mm <i>euro/un. (euro/embalagem)</i>	19380 25 un.	500 un.

venda à unidade não disponível

	H. 319/430	H. 399/480	H. 479/560	H. 559/640	H. 639/720	H. 719/800	H. 799/880	H. 879/960	H. 959/1040
art. 239/320/4 cod. 19365	1 un.	1 un.	1 un.	1 un.	1 un.	1 un.	1 un.	1 un.	1 un.
art. P1/80 cod. 19380	1 un.	2 un.	3 un.	4 un.	5 un.	6 un.	7 un.	8 un.	9 un.

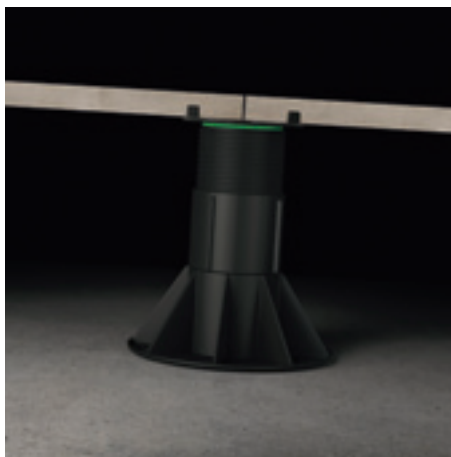

Com o anel conversor "Perfect Ring" inserido, o suporte fica fixo.



Sem o anel conversor "Perfect Ring", o suporte fica autonivelante.



## pp level duo® - suportes modulares



### PP level DUO® - Outras Cabeças

Os suportes PP Level Duo são extremamente versáteis graças à possibilidade de optar entre vários modelos de cabeças para cerâmicos ou lajetas ( com juntas de 2,3 e 4 mm) ou pavimento deck. Todos os modelos de cabeças podem ser aplicados com qualquer modelo de base regulável.

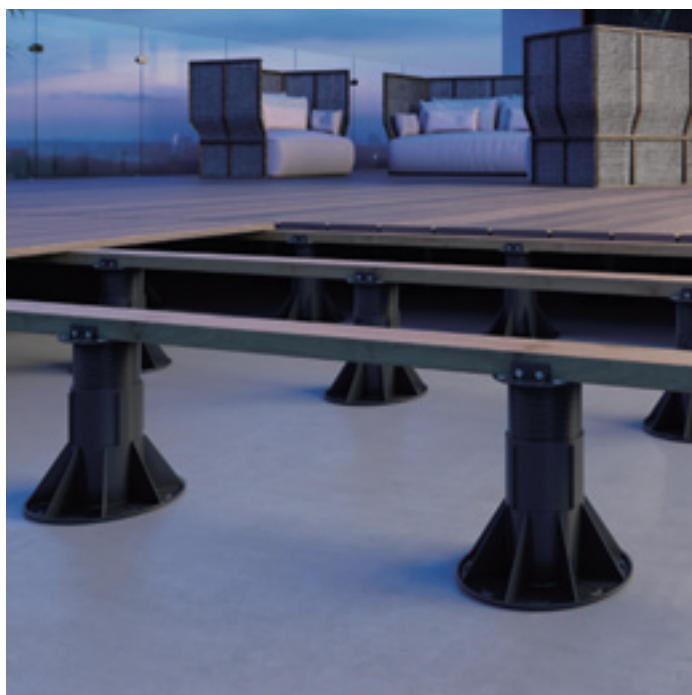

# pp level duo® - suportes modulares



PPL/TD



PPL/T2  
PPL/T3  
PPL/T4



25/37/B



37/61/B



60/105/B



94/169/B



150/280/B



239/320/B

## PP LEVEL DUO® - CABEÇA PARA PAVIMENTOS DECK

ART.		embalagem	palete
PPL/TD	cabeça para pavimentos deck	19399	25 un. / 500 un.
<i>euro/un. (euro/embalagem)</i>			

venda à unidade não disponível

## PP LEVEL DUO® - CABEÇA PARA JUNTAS COM 2, 3 E 4 MM

ART.		embalagem	palete
PPL/T2	cabeça para juntas com 2 mm	19370	25 un. / 500 un.
<i>euro/un. (euro/embalagem)</i>			
PPL/T3	cabeça para juntas com 3 mm	19374	25 un. / 500 un.
<i>euro/un. (euro/embalagem)</i>			
PPL/T4	cabeça para juntas com 4 mm	19371	25 un. / 500 un.
<i>euro/un. (euro/embalagem)</i>			

venda à unidade não disponível

## PP LEVEL DUO® - BASE + PARAFUSO

ART.		embalagem	palete
25/37/B	base + parafuso regulável de alt. 25 a 37 mm	19390	25 un. / 1250 un.
<i>euro/un. (euro/embalagem)</i>			
37/61/B	base + parafuso regulável de alt. 37 a 61 mm	19391	25 un. / 900 un.
<i>euro/un. (euro/embalagem)</i>			
60/105/B	base + parafuso regulável de alt. 60 a 105 mm	19392	25 un. / 500 un.
<i>euro/un. (euro/embalagem)</i>			
94/169/B	base + parafuso regulável de alt. 94 a 169 mm	19393	25 un. / 400 un.
<i>euro/un. (euro/embalagem)</i>			
150/280/B	base + parafuso regulável de alt. 150 a 280 mm	19394	25 un. / 300 un.
<i>euro/un. (euro/embalagem)</i>			
239/320/B	base + parafuso + extensão regulável de alt. 239 a 320 mm	19395	25 un. / 300 un.
<i>euro/un. (euro/embalagem)</i>			

venda à unidade não disponível

## ACE PP LEVEL DUO®

ART.		embalagem	palete
P1/80	extensão h. 80 mm	19380	25 un. / 500 un.
<i>euro/un. (euro/embalagem)</i>			

venda à unidade não disponível

	H. 318/400	H. 399/480	H. 479/560	H. 559/640	H. 639/720	H. 719/800	H. 799/880	H. 879/960	H. 959/1040
art. 239/320/B cod. 19395 + cabeça PPL/	1 un.	1 un.	1 un.	1 un.	1 un.	1 un.	1 un.	1 un.	1 un.
art. P1/80 cod. 19380	1 un.	2 un.	3 un.	4 un.	5 un.	6 un.	7 un.	8 un.	9 un.



## pp level duo® - sistema de viga dupla



### PP level DUO® - sistema de viga dupla

O sistema com vigas de alumínio é a solução ideal para a colocação de placas cerâmicas mono formato e multiformato. Graças a este sistema, a colocação das placas será sempre correta, garantindo simultaneamente grande estabilidade e incrível resistência.

O sistema de vigas Profilpas é composto por duas vigas de alumínio natural que devem ser encaixadas na cabeça especial, criando uma plataforma para o posicionamento do espaçador. O espaçador, graças às aletas removíveis, permite manter as placas na posição correta e obter uma junta com 4 mm.

- o sistema de viga dupla não é visível através da junta.
- o sistema de viga dupla evita a estagnação da água e a acumulação de poeira e sujeira.
- graças ao espaço entre as duas vigas, é possível ajustar a altura do suporte através da respectiva chave.

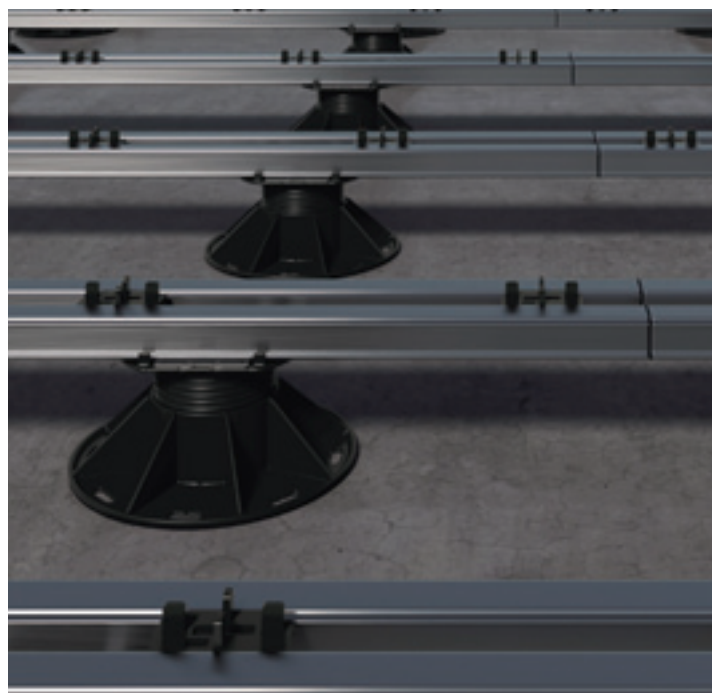
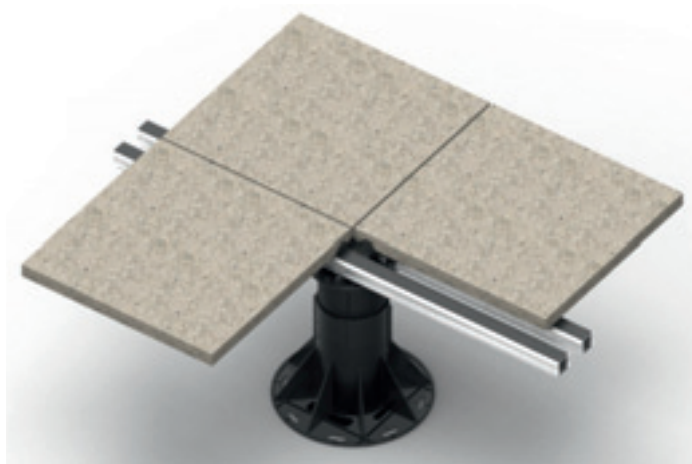

# pp level duo® - sistema de viga dupla



PPL/TA

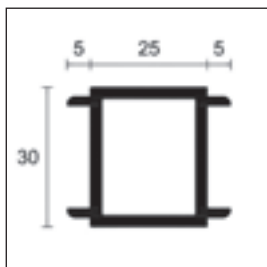

PPL/T

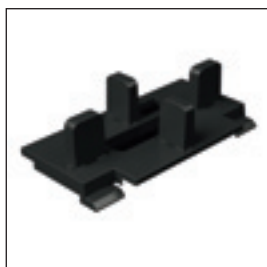

PPL/D4



PPL/GM

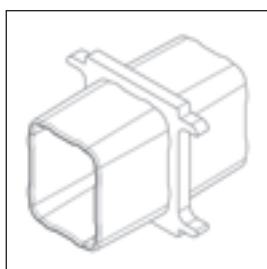

PPL/GR

## PP LEVEL DUO® - CABEÇA E ACESSÓRIOS PARA O SISTEMA DE VIGA DUPLA

ART.			embalagem	palete
<b>PPL/TA</b>	cabeça para as vigas de alumínio <i>euro/un. (euro/embalagem)</i>	19396	25 un.	500 un.
<b>PPL/T</b>	vigas de alumínio L 2000 mm <i>euro/m (euro/embalagem)</i>	19397	10 un.	200 un.
<b>PPL/D4</b>	espaçador com junta de 4 mm para vigas de alumínio <i>euro/un. (euro/embalagem)</i>	19398	500 un.	-
<b>PPL/GM</b>	borracha antirruído 20x2 mm - rolo com 10 metros <i>euro/m (euro/embalagem)</i>	19372	5 un.	-
<b>PPL/GR</b>	junta de ligação para as vigas <i>euro/un. (euro/embalagem)</i>	19373	250 un.	-

venda à unidade não disponível

As vigas de alumínio devem ser montadas aos pares

## PP LEVEL DUO® - BASE + PARAFUSO

ART.			embalagem	palete
<b>25/37/B</b>	base + parafuso regulável de alt. 25 a 37 mm <i>euro/un. (euro/embalagem)</i>	19390	25 un.	1250 un.
<b>37/61/B</b>	base + parafuso regulável de alt. 37 a 61 mm <i>euro/un. (euro/embalagem)</i>	19391	25 un.	900 un.
<b>60/105/B</b>	base + parafuso regulável de alt. 60 a 105 mm <i>euro/un. (euro/embalagem)</i>	19392	25 un.	500 un.
<b>94/169/B</b>	base + parafuso regulável de alt. 94 a 169 mm <i>euro/un. (euro/embalagem)</i>	19393	25 un.	400 un.
<b>150/280/B</b>	base + parafuso regulável de alt. 150 a 280 mm <i>euro/un. (euro/embalagem)</i>	19394	25 un.	300 un.
<b>239/320/B</b>	base + parafuso + extensão regulável de alt. 239 a 320 mm <i>euro/un. (euro/embalagem)</i>	19395	25 un.	300 un.

venda à unidade não disponível

## ACE PP LEVEL DUO®

ART.			embalagem	palete
<b>P1/80</b>	extensão h. 80 mm <i>euro/un. (euro/embalagem)</i>	19380	25 un.	500 un.

venda à unidade não disponível

	H. 318/400	H. 399/480	H. 479/560	H. 559/640	H. 639/720	H. 719/800	H. 799/880	H. 879/960	H. 959/1040
art. 238/320/B cod. 19395 + cabeça PPL/	1 un.	1 un.	1 un.	1 un.	1 un.	1 un.	1 un.	1 un.	1 un.
art. P1/80 cod. 19380	1 un.	2 un.	3 un.	4 un.	5 un.	6 un.	7 un.	8 un.	9 un.

# pp level fix - suportes completos



PP Level Fix é uma nova gama de suportes com cabeça fixa para pavimentos sobreelevados. Disponíveis para alturas de 25 a 280 mm, os suportes PP Level Fix são ajustáveis em altura pelo topo, através da chave de regulação.

PP Level Fix



25/37/4F



37/61/4F



60/105/4F



94/169/4F



150/280/4F

## PP LEVEL FIX

cabeça com junta de 4 mm - aletas h 12 mm

ART.		embalagem	Palete
<b>25/37/4F</b>	cabeça + parafuso + base regulável da alt. "H" 25 até 37 mm. <i>euro/un. (euro/embalagem)</i>	19340	25 un. 1250 un.
<b>37/61/4F</b>	cabeça + parafuso + base regulável da alt. "H" 37 até 61 mm. <i>euro/un. (euro/embalagem)</i>	19341	25 un. 900 un.
<b>60/105/4F</b>	cabeça + parafuso + base regulável da alt. "H" 60 até 105 mm. <i>euro/un. (euro/embalagem)</i>	19342	25 un. 500 un.
<b>94/169/4F</b>	cabeça + parafuso + base regulável da alt. "H" 94 até 169 mm. <i>euro/un. (euro/embalagem)</i>	19343	25 un. 400 un.
<b>150/280/4F</b>	cabeça + parafuso + base regulável da alt. "H" 150 até 280 mm. <i>euro/un. (euro/embalagem)</i>	19344	25 un. 300 un.

venda à unidade não disponível



PP Level Mini

PP Level Mini é um suporte com cabeça fixa, para alturas de 10 a 15 mm. Com no máximo até duas extensões P / 5, é possível atingir uma altura de 25 mm.



10/15



P/5

**PP LEVEL MINI**

cabeça para juntas com 4-mm - aletas h 10 mm

ART.		embalagem	
10/15	suporte regulável de h 10 até 15 mm <i>euro/un. (euro/embalagem)</i>	19351	20 un.
P/5	extensão com 5 mm espessura para o art.10/15 (máx. 2 extensões = +10 mm) <i>euro/un. (euro/embalagem)</i>	19350	20 un.

venda à unidade não disponível



SP1

O SP1 é um suporte para o posicionamento de lajes de cimento e granito. Pode ser instalado com os níveladores SP2 e SP3, de acordo com a inclinação desejada do pavimento. O SP1 garante o escoamento das águas pluviais e permite evitar o contato direto do pavimento com a camada de impermeabilização, quando existente.

**SUPORTE PARA PAVIMENTOS SOBREELEVADOS**

embalagem 360 un.

ART.			
SP1	suporte diam. 155x14 h.	19090	

*euro/un. (euro/embalagem)*

venda à unidade não disponível

**NÍVELADORES PARA PAVIMENTOS SOBREELEVADOS**

embal. com 1000 un.

ART.			
SP2	nívelador para suporte SP1 espessura 1 mm	19092	

*euro/un. (euro/embalagem)*

embalagem 500 un.

ART.			
SP3	nívelador para suporte SP1 espessura 3 mm	19093	

*euro/un. (euro/embalagem)*

venda à unidade não disponível



SP2



SP3

Para a venda à unidade verificar as condições na pág. 304



# pp level duo® - acessórios



Clip em aço inox PCC/01 e PCC/02

Entre os acessórios para a colocação de pisos sobreelevados no exterior, além da chave de regulação pelo topo, está disponível um sistema completo para fazer degraus e áreas verticais. PCC / 01 e PCC / 02 são dois clips para aplicar na cabeça e na base dos suportes perimetrais e angulares: a peça de pavimento deve ser colocada entre os dois clips, de modo a obter um degrau esteticamente perfeito. Este resultado também pode ser obtido com o clip PCC / 03 para aplicações junto a paredes, para manter sempre a mesma distância entre a peça do pavimento e a parede.



CR/N



KIT PCC/01

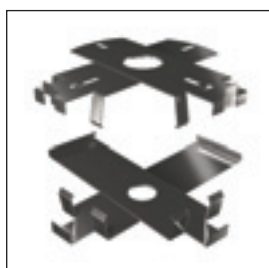

KIT PCC/02



PCC/03

## PP LEVEL DUO® ACESSÓRIOS

ART.			Caixa
PCC/01	clip perimetral (base+cabeça)	19382	30 Kit
	<i>euro/kit</i>		
PCC/02	clip perimetral (base+cabeça)	19383	4 Kit
	<i>euro/kit</i>		
PCC/03	clip de parede	19384	50 un.
	<i>euro/un.</i>		
CR/N	chave de regulação	19381	12 un.
	<i>euro/un.</i>		

venda à unidade não disponível (excepto para CR/N)

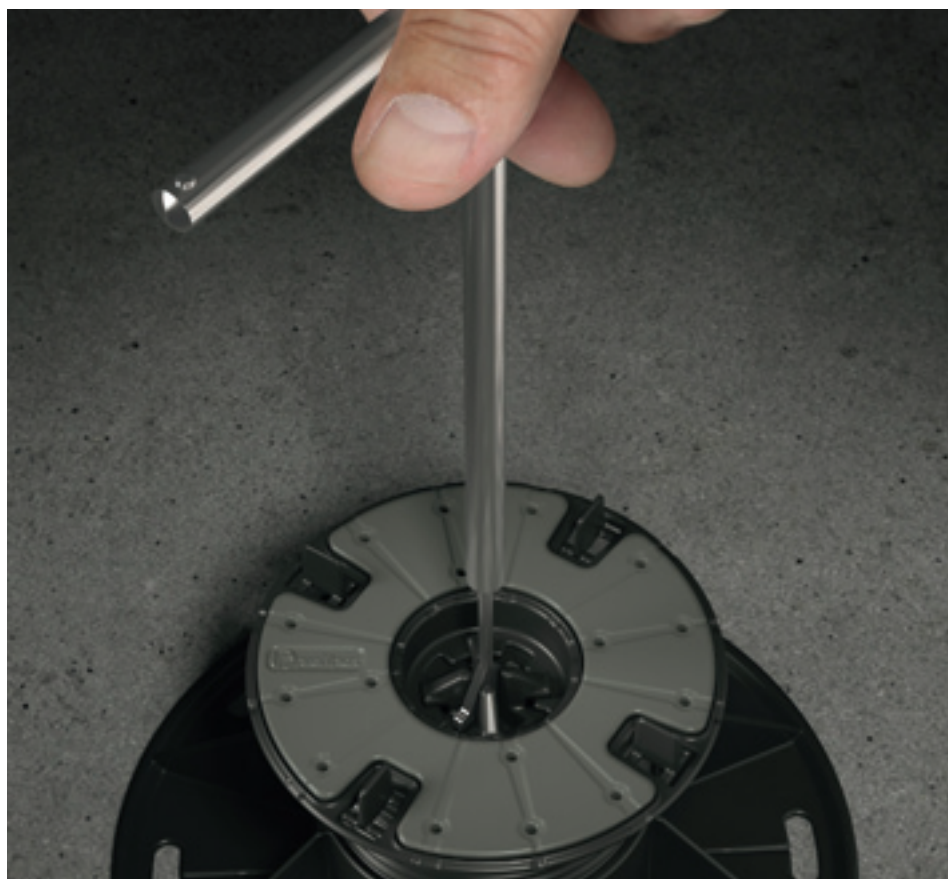





CPLB + CPLV/60 alumínio lacado cinza claro RAL 7038

Protec CPLV é uma gama de perfis perimetrais para a proteção e acabamento dos topos das pavimentações sobre-elevadas. Disponíveis em alumínio lacado Ral 7038, são compostos por uma base CPLB previamente furada, a aparafusar aos suportes do pavimento, e de uma parte visível, para fixar com cola e disponível em 3 diferentes alturas, de acordo com a espessura do pavimento.

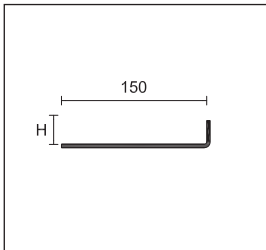
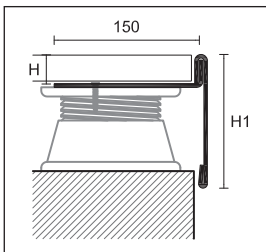

CPLB

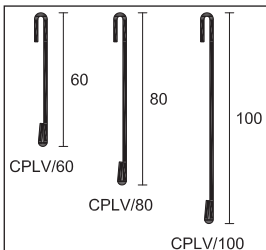

CPLV/

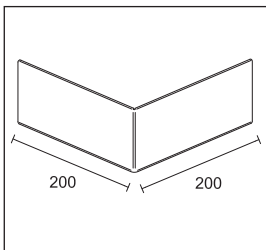

CPLV/ /E

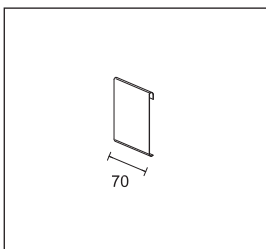

CPLV/ /G

**PROTEC**

comprimento = 270 cm - embal. com 10 un.

**H**

**BASE**

**ART. acabamento**

**20**

**ALUMÍNIO**

**CPLB** alumínio natural



86900

euro/m

Também disponível com furos de drenagem por encomenda: + euro/m 2,24 disponível a pedido versões H 15 e 25

**PROTEC**

comprimento = 270 cm - embal. com 10 un.

**H1**

**FRONTALE**

**ART. acabamento**

**60**

**80**

**100**

**ALUMÍNIO**

**CPLV/** lacado cinza claro RAL 7038



86902

86904

86906

euro/m

branco RAL 9003, castanho escuro RAL 8019, cinza metal RAL 9006, cinza alumínio RAL 9007, cinza antigo, cinza claro RAL 7038 texturado e "ferrugem" disponíveis por encomenda a partir de 270 m, sem alteração de preço. Para outras cores consultar o nosso departamento comercial.

**ÂNGULO EXTERNO A 90°**

embal. com 5 un.

**H1**

**ART. acabamento**

**60**

**80**

**100**

**ALUMÍNIO LACADO**

**CPLV/ /E** lacado cinza claro RAL 7038



86920

86922

86924

euro/un.

**UNIÃO**

largura = 70 mm - embal. com 5 un.

**H1**

**ART. acabamento**

**60**

**80**

**100**

**ALUMÍNIO LACADO**

**CPLV/ /G** lacado cinza claro RAL 7038



86930

86932

86934

euro/un.

venda à unidade não disponível



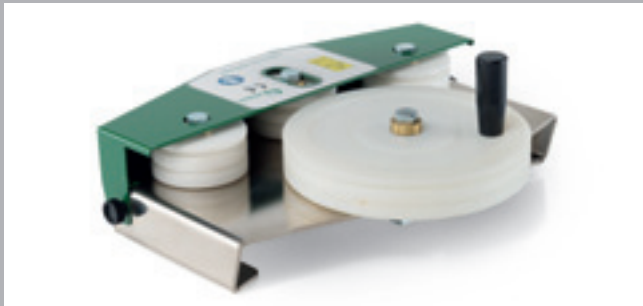

## perfis e acessórios para a aplicação

Sistemas de nivelamento para a aplicação de cerâmicos, cruzetas, colas, ferramentas, sistemas e acessórios.





Klic Level

Klic Level é um sistema de nivelamento com rosca para a aplicação de pavimentos e revestimentos com diferentes espessuras. É particularmente adequado para azulejos com tamanhos grandes. O cilindro inclui um disco para a proteção das superfícies contra riscos durante a fase de nivelamento e um mecanismo prático para uma rápida inserção e expulsão do elemento descartável.



KL/C

#### CILINDRO DE FIXAÇÃO COM DISCO DE PROTEÇÃO CONTRA RISCOS

embalagem de 10 sacos com 50 unidades

##### ART.

KL/C	cilindro de fixação <i>euro/un. (euro sacco)</i>	18015
------	---	-------

venda à unidade não disponível

#### ESPAÇADOR DE ROSCA DESCARTÁVEL

embalagem de 30 sacos com 100 unidades

##### ART.

KL/1	parafuso para junta de 1 mm para mosaicos com espessuras de 3 a 20 mm <i>euro/un. (euro sacco)</i>	18016
KL/1A	parafuso para junta de 1,5 mm para mosaicos com espessuras de 3 a 20 mm <i>euro/un. (euro sacco)</i>	18019
KL/2	parafuso para junta de 2 mm para mosaicos com espessuras de 3 a 20 mm <i>euro/un. (euro sacco)</i>	18017
KL/3	parafuso para junta de 3 mm para mosaicos com espessuras de 3 a 20 mm <i>euro/un. (euro sacco)</i>	18018

venda à unidade não disponível



KL/1  
KL/1A  
KL/2  
KL/3

#### ESPAÇADOR EM CRUZ PARA UTILIZAÇÃO NO EXTERIOR

embalagem de 2 sacos com 50 unidades

##### ART.

DCE4	espaçador em cruz para peças exteriores e junta de 4 mm <i>euro/un. (euro sacco)</i>	19076
------	---	-------

venda à unidade não disponível



DCE4





Fix Level

Fix Level é um sistema de nivelamento com rosca para a aplicação de pavimentos e revestimentos com diferentes espessuras. É particularmente adequado para azulejos com tamanhos grandes. O cilindro inclui um disco para a proteção das superfícies contra riscos durante a fase de nivelamento.



FL/C

**CILINDRO DE FIXAÇÃO COM DISCO DE PROTEÇÃO CONTRA RISCOS**

embalagem de 10 sacos com 50 unidades

**ART.**

<b>FL/C</b>	cilindro de fixação <i>euro/un. (euro sacco)</i>	18027
-------------	---	-------

venda à unidade não disponível

**ESPAÇADOR DE ROSCA DESCARTÁVEL**

embalagem de 30 sacos com 100 unidades

**ART.**

<b>KL/1</b>	parafuso para junta de 1 mm para mosaicos com espessuras de 3 a 20 mm <i>euro/un. (euro sacco)</i>	18016
<b>KL/1A</b>	parafuso para junta de 1,5 mm para mosaicos com espessuras de 3 a 20 mm <i>euro/un. (euro sacco)</i>	18019
<b>KL/2</b>	parafuso para junta de 2 mm para mosaicos com espessuras de 3 a 20 mm <i>euro/un. (euro sacco)</i>	18017
<b>KL/3</b>	parafuso para junta de 3 mm para mosaicos com espessuras de 3 a 20 mm <i>euro/un. (euro sacco)</i>	18018

venda à unidade não disponível



KL/1  
KL/1A  
KL/2  
KL/3

**DESAPARAFUSADOR PARA FIX LEVEL**

embalagem 50 pcs

**ART.**

<b>NEW SFL</b>	desaparafusador para Fix Level <i>euro/un. (euro caixa)</i>	18013
----------------	--	-------

venda à unidade não disponível



SFL





Protile é um sistema de nivelamento para a colocação de azulejos de cerâmica e pedra. É adequado para espessuras de 3 a 20 mm e impede o movimento vertical entre os azulejos durante a fase de secagem das colas. Estão disponíveis alicates específicos para a montagem de pavimentos e revestimentos com menor esforço e economia de tempo.

*Protile*



*aplicação dos espaçadores descartáveis*



*colocação do pavimento*



*inserção das cunhas de nivelamento*



*remoção das cunhas e dos espaçadores*



PTLP

**ALICATE DE PRESSÃO AJUSTÁVEL**

embalagem 6 un.

ART.

<b>PTLP</b>	alicate de pressão ajustável	18065
	<i>euro/un.</i>	



PTWN

**CUNHA DE NIVELAMENTO**

embalagem de 14 sacos com 100 un

ART.

<b>PTWN</b>	cunha de nivelamento	18063
	<i>euro/un. (euro sacco)</i>	

venda à unidade não disponível

**DISTANCIADORES DESCARTÁVEIS**

embalagem de 12 sacos com 250 un

ART.

**NEW**

<b>PTC</b>	espaçador para junta de 0,5 mm para mosaicos com espessuras de 3 a 12 mm	18070
	<i>euro/un. (euro sacco)</i>	

<b>PTC1</b>	espaçador para junta de 1 mm para mosaicos com espessuras de 3 a 12 mm	18071
	<i>euro/un. (euro sacco)</i>	

<b>PTC1A</b>	espaçador para junta de 1,5 mm para mosaicos com espessuras de 3 a 12 mm	18075
	<i>euro/un. (euro sacco)</i>	

<b>PTC2</b>	espaçador para junta de 2 mm para mosaicos com espessuras de 3 a 12 mm	18072
	<i>euro/un. (euro sacco)</i>	

<b>PTC3</b>	espaçador para junta de 3 mm para mosaicos com espessuras de 3 a 12 mm	18073
	<i>euro/un. (euro sacco)</i>	

venda à unidade não disponível

embalagem de 60 sacos com 50 unidades

<b>PTC4</b>	espaçador para junta de 2 mm para mosaicos com espessuras de 12 a 20 mm	18074
	<i>euro/un. (euro sacco)</i>	

venda à unidade não disponível



PTC  
PTC 1  
PTC1A  
PTC2  
PTC3



PTC4





Espaçador "five"

O Five Spacer é um espaçador de várias espessuras para azulejos: apenas um produto para criar juntas com várias espessuras, de 0,5 - 1 - 1,5 - 2 - 3 mm. O espaçador pode ser usado para assentamento de pavimentos e revestimentos e está em conformidade com a norma UNI 11493-1, uma vez que foi projetado para ser facilmente removido e usado mais vezes. O Five Spacer DF garante uma colocação perfeita, rápida e económica.



DF

**ESPAÇADOR "FIVE"**

embalagem de 20 sacos com 200 un.

**ART.**

DF espaçador

19077

**euro/un. (euro sacco)**

venda à unidade não disponível

**CRUZETAS**

caixa com 20 embalagens com 250 un.

LxH	2x5	3x5	4x5	5x5	7x6	10x8
ART.	DC2 solidada	DC3 furada	DC4 furada	DC5 furada	DC7 furada	DC10 furada
	19000 *	19006 *	19012 *	19018 *	19024	19030

**euro/embalagem**

venda à unidade não disponível

**CRUZETAS**

caixa com 10 embalagens com 500 un.

LxH	1x5	2x5	3x5	4x5	5x5	7x6	10x8
ART.	DC1 solidada	DC2 solidada	DC3 furada	DC4 furada	DC5 furada	DC7 furada	DC10 furada
	18992	19002	19008	19014	19020	19026 *	19032 *

**euro/embalagem**

venda à unidade não disponível

**CRUZETAS EM "T"**

caixa com 20 embalagens com 250 un.

LxH	2x5	3x5	4x5	5x5	7x6	10x8
ART.	DT2 solidada	DT3 furada	DT4 furada	DT5 furada	DT7 furada	DT10 furada
	19040 *	19046 *	19052 *	19058 *	19064	19070

**euro/embalagem**

venda à unidade não disponível

**CRUZETAS EM "T"**

caixa com 10 embalagens com 500 un.

LxH	1x5	2x5	3x5	4x5	5x5	7x6	10x8
ART.	DT1 solidada	DT2 solidada	DT3 furada	DT4 furada	DT5 furada	DT7 furada	DT10 furada
	19038	19042	19048	19054	19060	19066 *	19072 *

**euro/embalagem**

venda à unidade não disponível

**CUNHAS**

embalagem caixa com 20 embalagens com 250 un. caixa com 10 embalagens com 500 un.

LxIxH	9x28x5	9x28x5
ART.	CN28	CN28
	19080	19082

**euro/embalagem**

venda à unidade não disponível

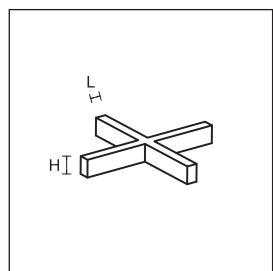

DC

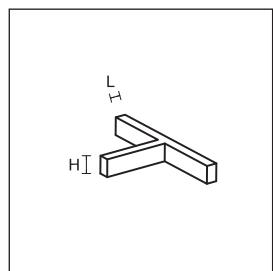

DT

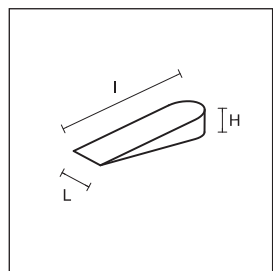

CN

\* Artigos fora de produção disponíveis até ao final do stock

Para a venda à unidade verificar as condições na pág. 304



PP/96  
cola para rodapés

**COLA PARA RODAPÉS À BASE DE POLÍMERO MS**

embalagem 24 un. - quantidade 290 ml

PP/96 78301

euro/un.

Rendimento 10/15 m por embalagem

**KIT MAGNÉTICO**

caixa com 10 blister

K10 00410

euro/blister



K10  
KIT MAGNÉTICO

**TESOURA PARA CORTE DE PERFIS EM PVC \***

caixa com 10 blister com uma unidade

K20- TESOURA

euro/un.

**PASTA DE POLIMENTO E LIMPEZA PARA PERFIS EM METAL**

embal. 20 un. - quantidade 150 ml

PASTA DE POLIMENTO 30018

euro/un.



K20  
tesoura para corte de perfis em pvc

**FITA BIADESIVA**

	POLIPROPILENO	TELA DE ALGODÃO
embalagem	24	24
LxL cm	5x2500	5x2500
ART.	D/4461/K	D/4471/K
	30004	30014
euro/un.		



pasta de polimento



**PARAFUSOS**

	CABEÇA PLANA				CABEÇA REDONDA	
caixa - 1000 un.						
acabamento	niquelado	galvanizado latão	galvanizado bronze	galvanizado latão	niquelado	galvanizado latão
LxL mm	3X25	3X25	3X25	3X25	3,5X25	3,5X25
ART.	SS/5	SS/5	SS/5	RR/5	SS/4	SS/4
	68800	68801	68802	68803	68804	68805
euro/embalagem						

\* Artigos fora de produção disponíveis até ao final do stock

Para a venda à unidade verificar as condições na pág. 304



 **profilpas**® MORE VALUE TO YOU

**Iceberg Collection**  
evolution  
in full light.



**MORE VALUE  
TO YOUR  
INNOVATION.**

**Profiles and  
Skirting Boards**  
**Profilpas Design.**



**MORE VALUE  
TO YOUR  
DESIGN.**

**Technical  
solutions.**



**MORE VALUE  
TO YOUR  
INSTALLATION.**





## OUR PROJECT

New **shower drain systems**, Slim Drain and Smart Drain.

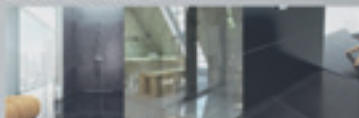

**MORE VALUE TO YOUR STYLE.**

**UniSystem Plus** and Profilpas **Digital System.**



**MORE VALUE TO YOUR SOLUTIONS.**



## materiais de marketing e apoio ao local de venda

Uma gama completa de materiais para apoio ao local de exposição e venda. Um suporte útil para expor as formas, acabamentos e cores, possibilitando uma correta escolha dos materiais, ambientes e decorações desejados.





Profipos concept store: um sistema modular de expositores que podem ser utilizados de um modo individual ou em conjunto. Para cada expositor é possível escolher o modelo de exposição pretendido de acordo com os produtos e gamas a expor.



PAINEL 1 imagem terraço DIM. CM 90X220 H.	02036	€
PAINEL 2 imagem sala de estar DIM. CM 90X220 H.	02037	€
PAINEL 3 imagem casa de banho DIM. CM 90X220 H.	02038	€
PAINEL 4 imagem escada DIM. CM 90X220 H.	02039	€

BASE PARA PAINÉIS DE EXPOSIÇÃO	02040	€
--------------------------------	-------	---

MODELO 1 - CPGV+WPSTOP 3	02041	€
MODELO 2 - CPNV+CPCV/30	02042	€
MODELO 3 - SNG+SIR+SIG+SIS+SP+76	02043	€
MODELO 4 - GIN+ILN+ZQIN	02044	€
MODELO 5 - ZQVN Trend Color Stone	02045	€
MODELO 6 - SLIM DRAIN+GLASS PROFILE	02046	€
MODELO 7 - SMART DRAIN	02047	€
MODELO 8 - THIN DRAIN	02048	€
MODELO 9 - caixa para painéis de amostras (sem os painéis de amostras)	02049	€
MODELO 10 - 8605+8608	02055	€
MODELO 11 - PP LEVEL DUO	02064	€
MODELO 7/a - prateleira (sem expositor)	02056	€

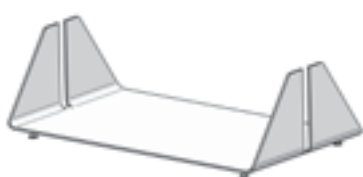

base auto-portante para painéis de exposição

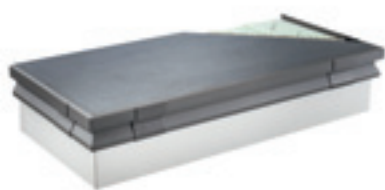

modelo 1  
CPGV - WPstop 3



modelo 7  
Smart Drain

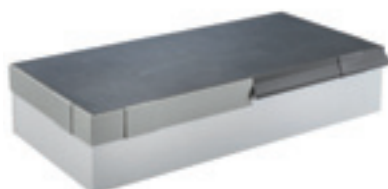

modelo 2  
CPNV - CPCV/30



modelo 8  
Thin Drain



modelo 3  
SNG + SIR + SGI + SIS + SP - 76



modelo 9  
caixa para painéis de amostras

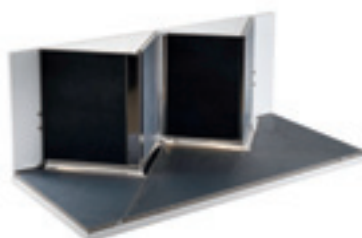

modelo 4  
GIN + ILN + ZQIN



modelo 10  
8605 - 8608



modelo 5  
ZQVN Trend Color Stone



modelo 11  
PP Level Duo®



modelo 6  
Slim Drain + Glass Profile



modelo 7/A  
prateleira (sem expositor)



A Profilpas disponibiliza a possibilidade de criar zonas de exposição ("corners"), de acordo com as necessidades e os espaços disponíveis. A instalação de uma zona de exposição significa apoiar as vendas, a compreensão e valorização dos produtos, criando as condições para um incremento nas vendas.

sistema de exibição personalizada



**NEW**

expositor "totem" em preto para colocação dos painéis de amostras com dim. cm 55x55x200 h.	02034	€
expositor "totem" em branco para colocação dos painéis de amostras com dim. cm 55x55x200 h.	02035	€



Organizador com gavetas 6+2 cm 40x50x133 h.	02009	€
Expositor em torre para organizador cm 40x200 h.	02010	€



Armário com 2 prateleiras cm 100x50x90 h.	02011	€
---	-------	---

Para a venda à unidade verificar as condições na pág. 304



Armário com 2+2 prateleiras cm 100x50x90 h.	02012	€
---	-------	---



Armário cm 100x30x120 h.	02014	€
--------------------------	-------	---



Armário pequeno cm 50x30x120 h.	02013	€
---------------------------------	-------	---

mostruário pequeno cm 50x30x120 h. Inclui ligações elétricas para modelo PROLIGHT.	02031	€
---	-------	---



Painel personalizável dim. cm 100 x 160 h.	02032	€
--	-------	---

Para a venda à unidade verificar as condições na pág. 304





expositor para balcão metal line	00125	€
----------------------------------	-------	---

folheto prolight ITA/ENG (emb. 20 pçs)	02050	€/pz
folheto prolight FR/TED (emb. 20 pçs)	02051	€/pz
folheto prolight SPA/POR (emb. 20 pçs)	02052	€/pz
folheto prolight RUS/CRO (emb. 20 pçs)	02053	€/pz
folheto prolight CEC/POL (emb. 20 pçs)	02054	€/pz



Painéis com amostras para exposição, separados por famílias de produtos. Podem também utilizar-se em conjunto com o móvel 02009 (organizador com gavetas), ou com o expositor 02034 e 02035.

painel 1	listeis e perfis decorativos PROLIST	02015	€
painel 2	perfis para ângulos externos PROTRIM	02016	€
painel 3	perfis para ângulos externos PROANGLE Q	02017	€
painel 4	perfis para ângulos externos PROCORNER perfis para ângulos externos PROROUND	02018	€
painel 5	perfis para pequenas espessuras	02019	€
painel 6	perfis para pavimentos ao mesmo nível	02020	€
painel 7	perfis para pavimentos desnivelados	02021	€
painel 8	perfis para LVT	02022	€
painel 9	junta de dilatação PROJOINT	02023	€
painel 10	perfis para pavimentos ao mesmo nível PROTEC	02024	€
painel 11	perfis para degraus	02025	€
painel 12	perfis revestidos com película PDS	02026	€
<b>NEW</b>	painel 13/A METAL LINE 89-90-790	02057	€
<b>NEW</b>	painel 13/B METAL LINE 87-88-92-93-95-97-98-100	02058	€
<b>NEW</b>	painel 14 Trend Color Stone	02028	€
<b>NEW</b>	painel 15 Trend Color Light	02029	€



brochura Acessórios para Aplicação IT/GB	00197	€
brochura Acessórios para Aplicação ES/PT	00199	€
KLIC LEVEL - amostras 4 un.	00105	€
PROTILER - amostras 4 un.	00129	€

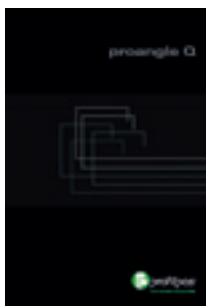

**CLASSIC COVER**

ART.	acabamento		60 cm	
<b>AÇO INOX</b>				
<b>XSC/60</b>	aço inox escovado AISI 304 DIN 1.4301		19524	€
	aço inox polido AISI 304 DIN 1.4301		19523	€

folheto WPSTOP IT/GB	00176	€/pz
caixa-dossier WPSTOP ITA	00182	€/pz
caixa-dossier WPSTOP GB	00183	€/pz
caixa-dossier WPSTOP TED	00185	€/pz
caixa-dossier WPSTOP SPA	00186	€/pz
caixa-dossier WPSTOP POR	00187	€/pz
brochura Glass Profile ITA/GB	00194	€/pz
brochura Glass Profile FR/TED	00195	€/pz
brochura Glass Profile SPA/POR	00196	€/pz

pasta - dossier perfis para degraus	00069	€
-------------------------------------	-------	---

pasta - dossier rodapés PVC	00101	€
-----------------------------	-------	---

pasta - dossier PROANGLE Q ITA/GB	00184	€/pz
-----------------------------------	-------	------

pasta - dossier PROANGLE Q FR/TED	00188	€/pz
-----------------------------------	-------	------

pasta - dossier PROANGLE Q SPA/POR	00189	€/pz
------------------------------------	-------	------

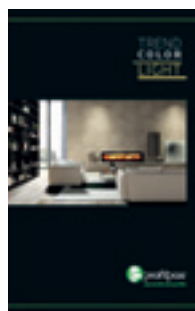

pasta - dossier trend color stone	00152	€
pasta - dossier trend color light	00153	€







expositor de balcão branco Trend Color Stone	00165	€
expositor de balcão preto Trend Color Light	00173	€
expositor de balcão preto Proangle Q	00166	€

brochura PROFILPAS DESIGN ITA/GB	00113	€
----------------------------------	-------	---

folheto Trend Color Stone ITA/GB	00167	€
folheto Trend Color Stone FR/TED	00168	€
folheto Trend Color Stone SPA/POR	00169	€



	amostras DJKC/10	00134	€
	amostras DJKC/10	00135	€
	amostras UKC/10	00136	€
	amostras DJKGC/10	00137	€
	amostras UKGC/10	00138	€



cilindro PERFIS para revestimentos	00103	€
cilindro PERFIS para pavimentos	00104	€
cilindro PERFIS para pequenas espessuras	00114	€
cilindro proangle Q	00115	€
cilindro unisystem	00080	€
cilindro prosystem	00082	€
cilindro proline	00127	€
cilindro LVT	00142	€
cilindro prolight	00143	€



<b>NEW</b>	brochura XL Design IT/GB	00265	€
	brochura XL Design FR/DE	00266	€
	brochura XL Design ES/PT	00267	€
	brochura XL Design PL/CZ	00268	€

<b>NEW</b>	folheto XL Design IT/GB	00269	€
	folheto XL Design FR/DE	00270	€
	folheto XL Design ES/PT	00271	€
	folheto XL Design PL/CZ	00272	€

<b>NEW</b>	pasta-dossier XL Design	00245	€
------------	-------------------------	-------	---

<b>NEW</b>	expositor de balcão Proangle XL Design ZD	00223	€
------------	---	-------	---



<b>NEW</b>	brochura PP Level DUO IT/GB	00042	€
	brochura PP Level DUO FR/DE	00043	€
	brochura PP Level DUO ES/PT	00044	€
	brochura PP Level DUO PL/CZ	00045	€
	brochura PP Level DUO RU/HR	00046	€

<b>NEW</b>	folheto PP Level DUO IT/GB	00260	€
	folheto PP Level DUO FR/DE	00261	€
	folheto PP Level DUO ES/PT	00262	€
	folheto PP Level DUO PL/CZ	00263	€
	folheto PP Level DUO RU/HR	00264	€



<b>NEW</b>	caixa com amostra PP Level DUO	00038	€
------------	--------------------------------	-------	---



corrente PDS



corrente PDS XL



corrente metal line



corrente 8605/8608



corrente rodapés PVC



corrente ZQP



corrente RPA



corrente RE



corrente REM



corrente REC



corrente RECO



corrente bricolage DIY



corrente aço inox areado



corrente latão cromado



corrente de perfis antibacterianos

corrente PDS	00020	€
corrente 8605/8608	00126	€
corrente metal line	00119	€
corrente rodapés PVC	00085	€
corrente perfis para varandas e terraços	00117	€
corrente ZQP	00027	€
corrente RPA	00050	€
corrente RE	00011	€
corrente REM	00052	€
corrente REC	00049	€
corrente RECO	00133	€
corrente bricolage DIY	00128	€
corrente latão cromado	00130	€
corrente perfis areados	00132	€
corrente topos de degrau em PVC	00084	€
corrente de perfis antibacterianos	00147	€
corrente PDS XL	00140	€
corrente decorações PDS lvt	00141	€
<b>NEW</b> corrente black & white	00033	€
<b>NEW</b> corrente ZV Trend Color Light	00035	€
<b>NEW</b> corrente ZV Trend Color Stone	00036	€
<b>NEW</b> corrente IPV Trend Color Stone	00037	€





020/	127	88/6	56 - 237	97/4G	244	155/16	189
023/	130	88/16SF	237 - 238	97/4I	244	156	186
024/	130	88/16L/A	56 - 237	97/4P	244	158	186
025/	130	88/6E	56 - 237	97/4SF	244	161/11	190
026/	128	89/	32 - 38 - 235	97/4TME	244	163/	189
030/	130	89/ EI	32 - 38 - 235	97/4TMG	244	166/16	189
032/SF/	140	89/ TM	235	97/4TMI	244	168/16	190
034/A	140	89/ TMEI	235	97/4TMP	244	169	259
035/	130	89/6L	57	97/4TMSF	244	169/	190
040/	130	89/6EI	57	97/7E	245	170	259
050/	156	89/613	236	97/7G	245	170/	190
060/	156	89/613EI	236	97/7I	245	171	259
076/	83	90/6SA	231	97/7P	245	171/11	190
080/	156	90/ A	231	97/7SF	245	172	258
0100/	156	90/ E	233	97/8CB	246	173	258
6/	141	90/ G	233	97/8E	246	174/	190
7/	141	90/ I	233	97/8G	246	175/11	190
10/	142	90/ MI	32 - 227 - 232	97/8I	246	177/16	190
10/15	276	90/ ME	32 - 227 - 232	97/8P	246	178/16	190
19/	129	90/ MG	32 - 227 - 232	97/8SF	246	210/	81
21/	126	90/ MP	32 - 227 - 232	98/7E	243	220/	81
22/A	205	90/ P	233	98/7G	243	239/320/4	270
23/	129	90/ SE	233	98/7I	243	239/320/B	272
24/	129	90/ SF	32 - 231	98/7P	243	277/	81
25/	129	90/ SG	233	98/7SF	243	300/	142
25/37/4	270	90/ SI	233	99/M	124	305/	141
25/37/B	272	90/ SP	233	99/R/	124	310/	142
30/	126	90/ SSF	231	99/T/	123 - 225	311/	139
31/	126	90/ TE	233	99/TR/26	212	312/	139
35/	126	90/ TG	233	100/	239	345/	135
37/61/4	270	90/ TI	233	101/74	239	355/	137
37/61/B	272	90/ TME	233	105/7	58	358/	137
41/	126	90/ TMG	233	105/7E	58	370/	179
45/	135	90/ TMI	233	105/7G	58	373/	179
46/	141	90/ TMP	233	105/7I	58	380/10	125
50/A	205	90/ TMSF	231	105/7P	58	380/14	125
51/	138	90/ TP	233	105/CB	58	380/3	125
52/	138	90/ TSF	231	105/PL	58	380/4	125
53/	179	91/8SF	236	110/	181	380/5	125
54/	143	92/7	240	111/ /F	178 - 213	380/7	125
55/	137	93/	240	115	182	380/8	125
57/	138	94/169/4	270	117/	182	399/10	124
58/	179 - 207	94/169/B	272	119/	182	399/M	124
58/A	207	95/ E	241	124/	181	399/R/	124
60/105/4	270	95/ G	241	125/	183	399/T/	123 - 225
60/105/B	272	95/ I	241	126/	184	399/TC/	123 - 225
61/	137	95/ P	241	126/L/F	55	399/U	125
63/A	205	95/ SF	241	126/LP/DX	55	419/	129
70/	180	95/ TE	241	126/LP/SX	55	422/AD	205
71/	180	95/ TG	241	128/	184	424/	129
72/	183	95/ TI	241	130/	180	425/	129
73/	179 - 207	95/ TME	241	131/	180	430/	126
74/	179 - 207	95/ TMG	241	148/B	258	441/	126
74/A	207	95/ TMI	241	148/C	258	450/AD	205
74/I	179	95/ TMP	241	150	185	455/	137
75/F	178 - 213	95/ TMSF	241	150/	189	457/	138
76/	181	95/ TP	241	150/280/4	270	461/	137
77/	183	95/ TSF	241	150/280/B	272	470/	180
78/	184	96/7E	242	151	185	473/	179
79/	183	96/7G	242	151/11	189	474/	179
80/	182	96/7I	242	152	185	474/AD	207
85/	143	96/7P	242	153	185	476/	181
87/	179	96/7SF	242	154	185	485/	143
87/6	56 - 237	97/4E	244	155	185	487/	179

499/T	123	4712/	139	AV/1/E	21	CPEI/45/ /E	170
525/	130	4720/	127	AV/1/I	21	CPEI/45/ /G	170
535/	130	4722/	127	AV/2	22	CPEV/45/	169
700/	142	4726/	128	AV/2/E	22	CPEV/45/ /E	170
701/	142	4729/	128	AV/2/I	22	CPEV/45/ /G	170
702/	142	4730/	130	AVK/1	21	CPEV/72/	169
710/	142	4750/	156	AVK/1/E	21	CPEV/72/ /E	170
711/	139	4760/	156	AVK/1/I	21	CPEV/72/ /G	170
712/	139	4780/	156	AVK/2	22	CPGV/55/	167
720/	127	4799/T	123	AVK/2/E	22	CPGV/55/ /E	167
722/	127	4799/TS	123	AVK/2/I	22	CPGV/55/ /G	167
723/	130	7100/	156	AX/2	39	CPHA/	166
724/	130	8580	254	BH/20	116	CPHV/	166
726/	128	8582	254	BH/20/A	116	CPHA/ /E	166
729/	128	8596	254	BI/40	92	CPHV/ /E	166
730/	130	8598	254	BI/40/A	92	CPLB	278
732/SF/	140	8600	253	BL/	94	CPLV/	278
734/A	140	8602	255	BLA/	93	CPLV/ /E	278
735/	130	8602/C	244 - 255 - 256 - 257	BLAH/	93	CPLV/ /G	278
742/	130	8602/E	255	BP/20	116	CPNV/45/	168
750/	156	8602/G	255	BP/20/A	116	CPNV/45/ /E	168
760/	156	8602/I	255	BP/22	115	CPNV/45/ /G	168
774/	82	8602/P dir/esq	255	BP/25	115	CPNVF/45/	168
775/	82	8603	256	BPK/20	116	CR/N	277
776/	82	8603/E	256	BPK/25	115	D/4461/K	286
777/	82	8603/G	256	BPT/20	116	D/4471/K	286
779/SF	82	8603/I	256	BPT/22	115	DA/	121
780/	156	8603/P dir/esq	256	BPT/25	115	DAF/	224
790/ ME	234	8605	217 - 249	C/10/SF	197	DC1	285
790/ MES	234	8607	257	C/13/SF	197	DC10	285
790/ MG	234	8607/E	257	C/22/SF	197	DC2	285
790/ MGS	234	8607/G	257	C/4	203	DC3	285
790/ MI	234	8607/I	257	C/7/SF	197	DC4	285
790/ MIS	234	8607/P dir/esq	257	CE/10/100	59	DC5	285
790/ MP	234	8608	216 - 250	CE/10/20	59	DC7	285
790/ MPS	234	8608/C	216 - 240 - 250 - 251	CE/5/20	59	DCE4	281
790/ SF	234	8610	83 - 253	CE/RGB/20	59	DF	285
799/	125	8611	83 - 253	CLA/	50	DG/	121
799/T/	123	8612/10	218 - 252	CLA/8A	50	DI/	121
799/TP/	123	8613	251	CLA/8P	50	DIMM/02	59
799/TS/	123	8614	252	CN28	285	DJA/	121
799/U/	125	30046	228	CPCI/55/	163	DJA/ /EI	121
4020/	127	30049	228	CPCI/55/ /E	164	DJG/	121
4026/	128	30052	228	CPCI/55/ /G	164	DJG/ /EI	121
4030/	130	AF/1	40	CPCI/75/	163	DJK/	121
4035/	130	AI/	76 - 119 - 214	CPCI/75/ /E	164	DJK/ /EI	121
4040/	130	AIF/	223	CPCI/75/ /G	164	DJKC/10	42
4050/	156	AIL/	76	CPCI/95/	163	DJKG/10	44
4060/	156	AIP/	76	CPCI/95/ /E	164	DJKGC/10	43
4080/	156	AIS/	76	CPCI/95/ /G	164	DJN/	121
4150/11/S	189	AIX/	76 - 119	CPCV/30/	165	DJN/ /EI	121
4170/ /S	190	AL/120/24	59	CPCV/30/ /E	165	DK/	121
4300/	142	AL/150/24	59	CPCV/30/ /G	165	DN/	121
4305/	141	AL/2	40	CPCV/55/	163	DNF/	224
4310/	142	AL/60/24	59	CPCV/55/ /E	164	DT1	285
4311/	139	AL/90/24	59	CPCV/55/ /G	164	DT10	285
4312/	139	AQ	24	CPCV/75/	163	DT2	285
4355/	137	AS	23	CPCV/75/ /E	164	DT3	285
4358/	137	AS/E	23	CPCV/75/ /G	164	DT4	285
4399/R/10	124	AS/I	23	CPCV/95/	163	DT5	285
4399/T	123	ASK	23	CPCV/95/ /E	164	DT7	285
4701/	142	ASK/E	23	CPCV/95/ /G	164	FIX/J/30	210
4710/	142	ASK/I	23	CPCVF/55/	163	FIX/J/44	209
4711/	139	AV/1	21	CPEI/45/	169	FIX/L/32	210

FIX/L/55	209	GP/	90	IR/W3	59	NZA/	149 - 211
FIX/T/19	210	GPS/15	108	JGA/	215	NZS/	149
FIX/T/33	209	GPS/6	108 - 109	JGB/	215	NZS/A/40	149
FL/C	282	GPS1/ /19	108	K10	286	NZS/B/	133
FMA/	74	GPS14/12	109	K20-TESSOURA	286	NZS/L/	149
FMAC/	74	GPS2/19	109	KL/1	281 - 282	NZS/S1	133
FMAE/	74	GPS3/ /10	110	KL/1A	281 - 282	NZS/S2	133
FMAI/	74	GPS3/ /12	110	KL/2	281 - 282	P/5	276
FMB/	74	GPS4/ /10	112	KL/3	281 - 282	P1/80	270 - 272 - 274
FMBC/	74	GPS4/ /12	112	KL/C	281	PA/	134
FMBE/	74	GPS4/ /8	112	L5/NW/33	59	PAE	106 - 159
FMBI/	74	GPS5/10/	113	L5/NW/65L	27 - 28	PAI	106 - 159
FMI/	74	GPS5/12/	113	L5/NW/67	59	PAS/	152
FMIC/	74	GPS7/ /19	108	L5/RGB/67	59	PASTA DE POLIMENTO	286
FMICS/	74	GPS8/ /10	111	L5/WWW/33	59	PB30	106 - 159
FMIE/	74	GPS8/ /12	111	L5/WWW/67	59	PB5	106 - 159
FMIES/	74	GPS8/ /8	111	LA/I/	64	PBA/	135
FMII/	74	GPU/	90	LA/IS/	64	PBA/5/A	211
FMIS/	74	GR/80/	155	LB/A	63	PBAS/5/F	212
FMIS/	74	GTA/E	87	LB/B/	63	PBE/	151
G/100/	155	GTA/I	87	LDA/	64	PBE30	160
G/2/SF	201	GTIN/C	88 - 89	LDAD	36	PBE5	160
G/4/SF	202	GTIN/E	88 - 89	LDAG/	64	PBH/	152
G/40/	155	GTIN/G	88 - 89	LDB/	64	PCC/01	277
G/460/	155	GTIN/I	88 - 89	LDRS/	64	PCC/02	277
G/60/	155	GTIN/T	88 - 89	LDS/	64	PCC/03	277
G/705/F	213	GTINS/C	88	LDT/	64	PF12	106 - 159
G/8/SF	54	GTINS/E	88	LDTM/	64	PFFE/	153
G/80/	155	GTINS/G	88	LDV/	64	PHDE/	153
G/8B/10	54	GTINS/I	88	LFAG/	64	PI/	91
G/8P/DX	54	GTINS/T	88	LFGBD	46	PIA/	91 - 215
G/8P/SX	54	GTINX/C	88	LFCD	46	PIN/	91
G/9/F	55	GTINX/E	88	LFDBD	46	PLAF/	227
G/9P/DX	55	GTINX/G	88	LFDD	46	PN/	134
G/9P/SX	55	GTINX/I	88	LI	63	PNI/	134
GA/	87 - 215	GTINX/T	88	LIS	63	PNIS/	134
GB/	87	GTL/C	92	LJA	63	PP/96	116 - 160 - 216 - 217 - 253 - 258 - 286
GB/660/	155	GTL/E	92	LKA/	63	PPL/D4	274
GB/880/	155	GTL/I	92	LKB	63	PPL/GM	274
GBL/ /C	93 - 94	GTL/T	92	LKRS	63	PPL/GR	274
GBL/ /E	93 - 94	GTP/C	90	LKTM	63	PPL/T	274
GBL/ /I	93 - 94	GTP/E	90	LLA/20	52	PPL/TA	274
GBL/ /T	93 - 94	GTP/I	90	LLA/20P	52	PPL/TD	272
GF/	227	GTP/T	90	LLA/30	52	PPL/T2	272
GG/2	109	GTV/E	87	LLA/30P	52	PPL/T3	272
GG/3	109	GTV/I	87	LLB/30	52	PPL/T4	272
GG/4	109	GU/30/	114	LLB/30P	52	PR/	134
GIC/	89	GU/40/	114	LQL/2	27	PR30	106 - 159
GIN/	88	GV/	87	LUI/	122	PR5	106 - 159
GINI/	89	GWA/	154	LUIS/	122	PROFLEX MACHINE	228
GINS/	88	H3502	187	MA/	136	PT/4	204
GINX/	88	H/5/F	212	MIN/	80 - 136	PT/4/SA	204
GJA/	154	IL/	84	MN/	136	PTC	284
GJF/	154	ILN/	84	NAN/	147	PTC1	284
GJS/10	154	ILNS/	84	NE/	145	PTC1A	284
GM/10	148	ILNX/	84	NF/	146	PTC2	284
GM/72	183	IP/40	83	NIN/	148	PTC3	284
GM/78	184	IPA/	80 - 174	NJ/	145	PTC4	284
GM/90	239	IPB/	80 - 174	NJ/ /SA	145	PTLP	284
GM/I	147	IPI/	80 - 174	NL/	146	PTWN	284
GM/R	183	IPV/	31	NPAN/	147	PV/	76
GMP/I	147	IR/C01	59	NTA/	148 - 211	PWD12	161
GMR/44	55 - 184	IR/C02	59	NTI/	148 - 211	PWP30	160
GMS/44	184	IR/C03	59	NTO/	148	QDC/1010	104

QDCC/1010	104	SIRS/8/15	175	TIMI/	69	ZG/	119
QDI/1010	104	SIS/	176	TIV/	68	ZGF/	213 - 223
QDL/1010	104	SIS/10/SF	176	TLA/10/C1	52	ZK/	76 - 119
RA/	67 - 214	SIX/	176	TLA/10P/C1	52	ZN/	119
RAF/	224	SKL/2	28	TLB/10/C1	52	ZNF/	223
RAS/	67	SLIM/	100	TLB/10P/C1	52	ZOACD/	45
RB/	67	SLIM/BD01	105	TOP/ /E	85	ZOADD/	45
RC/ /F	208	SLIM/P	105	TOP/ /ETM	85	ZOAGN/	77
RC/411/CV	208	SLIM-I/	100	TOP/ /I	85	ZOAGN/ /EI	78
RC/415/CV	208	SM/	173	TOP/ /ITM	85	ZOAL/10	50
RC/47/CV	208	SMA/	173 - 213	TOP/A/	85	ZOAL/10B	50
RC/49/CV	208	SMART/	102	TOP/TM/	85	ZOAL/10P	50
RC/5/F	212	SMART/BD01	105	TPAE/	71	ZOAMD/	45
RCF/	226	SMART/P	105	TPAI/	71	ZQAN/	77 - 214
RE/	72	SMART3/	102	TPC/410/CV	198	ZQAN/ /EI	78
REC/ /100	73	SMART-I/	102	TPC/413/CV	198	ZQAND/	36
RECO/ /80	73	SN/	174	TPC/47/CV	198	ZQAND/ /EI	36
REL/	72	SNG/	174	TPS/410/CV	200	ZQBN/	77
REM/	72	SP/	177	TPS/413/CV	200	ZQBN/ /EI	78
RI/	69 - 214	SP1	276	TPS/47/CV	200	ZQBRSN/	77
RIC/01	59	SP2	276	TPU/	196 - 196 - 200 - 201 - 202	ZQBRSN/ /EI	78
RIC/RGB/M	59	SP3	276	TPUF/	226	ZQBSN/	77
RIC/RGB/S	59	SS/4	286	TPZ/410/CV	196	ZQBSN/ /EI	78
RIL/	69	SS/5	286	TPZ/413/CV	196	ZQIM/ /EI	78
RIN/	70	STA/	150	TPZ/47/CV	196	ZQIMP/ /EI	78
RINS/	70	STI/	150	TU/6	196 - 198 - 200 - 201 - 202 - 206	ZQIMS/ /EI	78
RINX/	70	STO/	150	TV/	68	ZQIN/	77
RIP/	69	SWA/	177	UA/	122	ZQIN/ /EI	78
RIS/	69	SWB/	177	UA/ /EI	122	ZQINP/	77
RIX/	69	SWC/	177	UG/	122	ZQINP/ /EI	78
RKN/	70	SWP/	136	UG/ /EI	122	ZQINS/	77
RLN/	70	T/	196 - 198 - 200	UI/	122	ZQINS/ /EI	78
RNF/	224	TA/	68	UI/ /EI	122	ZQINX/	77
Rolos Antiderrapantes	181 - 182	TAS/	68	UIS/	122	ZQINX/ /EI	78
RPA/	71	TAT/	68	UIS/ /EI	122	ZQKN/	77 - 214
RR/5	286	TATM/	68	UK/	122	ZQLN/	77
RT/	67	TB/	68 - 70	UK/ /EI	122	ZQLN/ /EI	78
RTM/	67	TE/	73	UKC/10	42	ZQP/	79
RV/	67	TEI/	73	UKG/10	44	ZQP/ /EI	79
RVH/	67	TEL/04	59	UKGC/10	43	ZQTMN/	77
S/15/SF	199	TEL/RGB/04	59	UN/	122	ZQTMN/ /EI	78
S/4	203	TGU/	114	UN/ /EI	122	ZQTN/	77
S/9/SF	199	THIN/	98	VITI	286	ZQTN/ /EI	78
S/95	240 - 241 - 242 - 243 - 245	TIA/	68	XLC/	102	ZQVN/	26 - 30 - 34 - 77
S/97	246	TIAS/	68	XLC3/	102	ZQVN/ /EI	26 - 30 - 34 - 78
SA/	178	TIAT/	68	XLCC/	102	ZQVNH/	77
SA/G	178	TIB/	68 - 70	XLL/	102	ZTM/	75
SAFETY-STEP	187 - 188	TIE/	69	XSC/	100	ZV/	30 - 34 - 75
SAR/10/12	175	TIEL/	69 - 70	XSCC/	100	ZVH/	75
SAR/8/15	175	TIEN/	70	XSL/	100		
SB/	178	TIENS/	70	XTC/	98		
SB/G	178	TIENX/	70	XTCC/	98		
SFL	282	TIEP/	69	XTL/	98		
SGA/	173	TIES/	69	XTT/	98		
SGA/11L	54	TIEX/	69	Z/1/SF	195		
SGA/11P	54	TII/	69	Z/4	203		
SGI/	173	TIIL/	69 - 70	Z3/30/SF	195 - 226		
SGK/	173	TIIN/	70	ZA/	75 - 119 - 214		
SGL/	173	TIINS/	70	ZB/	75		
SGN/	173	TIINX/	70	ZBG/	120		
SI/	176	TIIP/	70	ZBGF/	223		
SIR/10/12	175	TIIS/	69	ZBS/	75		
SIR/8/15	175	TIIX/	69	ZD/	25		
SIRS/10/12	175	TIME/	69	ZDK/	25		



## MATERIAIS E AS SUAS CARACTERÍSTICAS

### ATENÇÃO

As informações aqui apresentadas são um resumo das principais características dos materiais.

Informações mais completas estão disponíveis através da solicitação das fichas técnicas dos artigos.

### INDICAÇÕES PARA ARQUITETOS E PROJETISTAS: ESPECIFICAÇÃO DE ARTIGOS.

Para uma correta indicação dos artigos, estes devem ser referenciados pelas indicações “artigo” e “código”. Por exemplo, artigo “ZA/10 prata” ou artigo “ZA/10 prata - cód. 88206” (pag. 75 catálogo Profilpas 2020).

As denominações de coleção (ex. Probord, Proangle) designam genericamente uma gama ou família de artigos. A equipa de profissionais Profilpas está à sua disposição para qualquer esclarecimento e apoio técnico.

### LATÃO NATURAL

Liga CW624N UNI EN 12167

Os perfis são fabricados por extrusão. Têm uma boa resistência aos agentes químicos e às solicitações mecânicas. Nas zonas visíveis, o latão é normalmente sujeito a um processo de oxidação que produz uma pátina superficial. Em ambientes com muita humidade atmosférica ou agentes corrosivos, o latão fica sujeito a fenómenos de elevada oxidação e pode apresentar manchas superficiais. Nesses casos, se necessário, pode-se fazê-lo regressar ao estado natural através de abrasivos ou de produtos abrlhantadores específicos.

### LATÃO POLIDO

Liga CW624N UNI EN 12167

Os perfis são fabricados por extrusão e sujeitos a um processo de polimento mecânico. A superfície exterior deve ser protegida de riscos e abrasivos. Têm uma boa resistência aos agentes químicos e às solicitações mecânicas. Nas zonas visíveis, o latão é normalmente sujeito a um processo de oxidação que produz uma pátina superficial.

Em ambientes com muita humidade atmosférica ou agentes corrosivos, o latão fica sujeito a fenómenos de elevada oxidação e pode apresentar manchas superficiais. Nesses casos, se necessário, pode-se fazê-lo regressar ao estado natural através de abrasivos ou produtos abrlhantadores específicos.

### LATÃO GALVANIZADO CROMADO

Liga CW624N UNI EN 12167

Os perfis são fabricados por extrusão e posteriormente cromados. São resistentes aos raios UV, aos agentes químicos e atmosféricos. Não utilizar os perfis em latão cromado nos pavimentos colocados em zonas de tráfego intenso.

### ALUMÍNIO NATURAL

Liga de Al-Mg-Si sujeita a tratamento térmico T6 (6060 T6).

Os perfis são realizados por extrusão e apresentam uma boa resistência aos agentes químicos e atmosféricos. Os cimentos, colas e os seus derivados, na presença de água, produzem substâncias alcalinas que, se permanecerem na superfície do material, podem provocar a corrosão do metal (formação de Hidróxido de Alumínio). Por esta razão, a superfície visível do perfil deve ser rapidamente limpa de cimentos, colas e materiais utilizados para as juntas.

### ALUMÍNIO ANODIZADO

Liga de Al-Mg-Si sujeita a tratamento térmico T6 (6060 T6).

Os perfis são fabricados por extrusão e posteriormente anodizados. Apresentam uma boa resistência aos agentes químicos e atmosféricos. Os cimentos, colas e os seus derivados, na presença de água, produzem substâncias alcalinas que, se permanecerem na superfície do material, podem provocar a corrosão do metal (formação de Hidróxido de Alumínio). Por esta razão, a superfície visível do perfil deve ser rapidamente limpa de cimentos, colas e materiais utilizados para as juntas. Como resultado do desgaste e do tráfego pedestre (no caso de perfis aplicados em pavimento), as superfícies anodizadas sofrem desgaste perdendo o acabamento original.

### ALUMÍNIO BRILHANTE

Liga de Al-Mg-Si sujeita a tratamento térmico T6 (6463 T6). Os perfis são fabricados por extrusão e posteriormente tratados e processados mecanicamente. Apresentam uma boa resistência aos agentes químicos e atmosféricos. Os cimentos, colas e os seus derivados, na presença de água, produzem substâncias alcalinas que, se permanecerem na superfície do material, podem provocar a corrosão do metal (formação de Hidróxido de Alumínio). Por esta razão, a superfície visível do perfil deve ser rapidamente limpa de cimentos, colas e materiais utilizados para as juntas.

Os perfis em alumínio brilhante não devem ser utilizados em pavimentos.

### ALUMÍNIO LACADO

Liga de Al-Mg-Si sujeita a tratamento térmico T6 (6060 T6).

Os perfis são fabricados por extrusão e posteriormente lacados com uma espessura de  $\geq 80 \mu\text{m}$ . Apresentam uma boa resistência aos agentes químicos e atmosféricos, mas não são resistentes às solicitações mecânicas, que podem danificar a sua superfície de esmalte; assim, não se aconselha a sua aplicação em pavimentos. Os cimentos, colas e materiais utilizados para a aplicação devem ser removidos de imediato e com alguma precaução, de modo a não danificarem a superfície visível do perfil.

### ALUMÍNIO REVESTIDO ALCROM® PLUS

Liga de Al-Mg-Si sujeita a tratamento térmico T6 (6060 T6).

Os perfis são fabricados por extrusão numa liga natural. A decoração em madeira é feita revestindo os perfis em alumínio previamente preparado, com uma película Alcrom® Plus, resistente ao desgaste, que reproduz o veio e as cores da madeira.

### AÇO INOX - AISI 430 - DIN 1.4016

Este tipo de aço inox tem uma resistência moderada aos agentes corrosivos. Aconselha-se a sua aplicação exclusiva em ambientes interiores.

### AÇO INOX - AISI 304 - DIN 1.4301 V2A

Tem uma ótima resistência a todos os principais agentes químicos e atmosféricos, à cal, às colas para azulejo e aos produtos de limpeza. São especialmente indicados para aplicação no exterior, em piscinas, na indústria alimentar, em hospitais, etc.

### AÇO INOX - AISI 316 - DIN 1.4404 V4A

Tem uma ótima resistência a todos os principais agentes químicos e atmosféricos, à cal, às colas para azulejo e aos produtos de limpeza. Tem características de resistência máxima aos agentes como o cloro e a salmoura. São especialmente indicados para aplicação em condições extremas de utilização.

### AÇO INOX - AISI 304 - DIN 1.4301 (PROFILPAS DESIGN)

Com uma estética elegante, são apropriados para a aplicação em pavimentos e revestimentos. A limpeza de manutenção deve ser feita com uma esponja ou com um pano macio e não abrasivo. Utilizar detergentes neutros.

### APLICAÇÃO - ADVERTÊNCIAS

Até mesmo o aço inoxidável pode ser danificado se não for tratado com as devidas precauções durante a sua aplicação. Deve-se ter particular atenção a: manter os perfis protegidos nas suas embalagens individuais até ao momento da aplicação (Esta precaução evita a contaminação por outros materiais ferrosos durante o transporte). Evitar o contacto directo com produtos de limpeza de cerâmicos, mármore e pedra, produtos de descalcificação e limpeza com agentes que contêm cloro e os seus compostos. Preste atenção aos vapores de ácido clorídrico que podem desenvolver-se durante a lavagem de pavimentos especiais. Após a colocação proceder imediatamente a uma limpeza completa das superfícies com uma lavagem completa e subsequente secagem.

### MANUTENÇÃO

A limpeza frequente é essencial para preservar a beleza das superfícies dos perfis em aço inox. Preste muita atenção ao tratamento da superfície dos perfis durante a aplicação. Limpe e enxague bem as superfícies imediatamente após a aplicação. Evite usar produtos abrasivos que possam riscar. Não utilizar detergentes que contenham cloro ou seus compostos, como a lixívia, o ácido clorídrico e descalcificantes. Não utilizar esponjas abrasivas ou esfregões de metal que podem riscar a superfície ou deixar manchas de ferrugem.

### AÇO INOX CROMADO - AISI 304 - DIN 1.4301 (profilpas design)

Tem um alto valor estético. É adequado para revestimentos na parede, mas não para pavimento. A limpeza de manutenção deve ser efetuada com uma esponja ou pano macio e não abrasivos. Devem utilizar-se detergentes neutros.

### PVC Rígido

Composto vinílico de PVC Rígido, sem chumbo, resistente ao choque e ao fogo. Estabilizado eco compatível à base de sais Ca-Zn.

### PVC Flexível

Composto vinílico de PVC Flexível sem chumbo, resistente ao fogo. Estabilizado eco compatível à base de sais Ca-Zn.

### PVC Expandido

Composto vinílico de PVC expandido, sem chumbo, resistente ao fogo. Estabilizado eco compatível à base de sais Ca-Zn.

### PVC Coextrudido - Rígido/Rígido

Composto vinílico de PVC rígido, sem chumbo, resistente ao choque e ao fogo. Estabilizado eco compatível à base de sais Ca-Zn.

### PVC Coextrudido - Flexível/Flexível

Composto vinílico de PVC flexível sem chumbo, resistente ao fogo. Estabilizado eco compatível à base de sais Ca-Zn.

### PVC Coextrudido - Rígido/Flexível

Composto vinílico de PVC rígido sem chumbo, resistente ao choque e ao fogo. Estabilizado eco compatível à base de sais Ca-Zn. Composto vinílico de PVC flexível sem chumbo, resistente ao fogo. Estabilizado eco compatível à base de sais Ca-Zn.

### PVC Coextrudido - Rígido/Flexível Anti-Mofa

Composto vinílico de PVC Rígido sem chumbo, resistente ao choque e ao fogo. Estabilizado eco compatível à base de sais Ca-Zn. Composto vinílico de PVC flexível sem chumbo, resistente ao fogo, aditivado com biocida. Estabilizado eco compatível à base de sais Ca-Zn.

### PVC Coextrudido - Expandido/Flexível

Composto vinílico de PVC expandido sem chumbo, resistente ao fogo. Estabilizado eco compatível a base de sais Ca-Zn. Composto vinílico de PVC flexível, sem chumbo, resistente ao fogo. Estabilizado eco compatível à base de sais Ca-Zn.

## RECOMENDAÇÕES PARA A LIMPEZA E MANUTENÇÃO

Atenção: os produtos de limpeza após a aplicação (limpeza de obra) são normalmente agressivos para os materiais e devem ser removidos rapidamente. Seguir atentamente as instruções dos fabricantes.

MATERIAL	ACABAMENTO	LIMPEZA APÓS A APLICAÇÃO	MANUTENÇÃO
alumínio	anodizado	Utilizar produtos de limpeza com base ácida e não alcalina	Utilização exclusiva de detergentes neutros
alumínio	brilhante cromado	Utilizar produtos de limpeza com base ácida e não alcalina	Utilização exclusiva de detergentes neutros
alumínio	brilhante polido cobre	Utilizar produtos de limpeza com base ácida e não alcalina	Utilização exclusiva de detergentes neutros
alumínio	brilhante polido titânio	Utilizar produtos de limpeza com base ácida e não alcalina	Utilização exclusiva de detergentes neutros
alumínio	brilhante polido ouro	Utilizar produtos de limpeza com base ácida e não alcalina	Utilização exclusiva de detergentes neutros
alumínio	lacado	Utilização de detergentes ácidos tamponados.	Utilização exclusiva de detergentes neutros ou alcalinos
alumínio	brilhante escovado	Utilizar produtos de limpeza com base ácida e não alcalina	Utilização exclusiva de detergentes neutros
alumínio	rev. Alcrom Plus	Utilização de detergentes ácidos	Utilização exclusiva de detergentes neutros
aço inox	polido	Utilizar produtos de limpeza com base ácida e sem cloro	Utilização exclusiva de detergentes neutros ou alcalinos
aço inox	Inox AISI 316	Utilização de detergentes ácidos tamponados.	Utilização exclusiva de detergentes neutros
aço inox	areado	Não utilizar detergentes ácidos, apenas neutros.	Utilização exclusiva de detergentes neutros ou alcalinos
aço inox	escovado	Utilizar produtos de limpeza com base ácida e sem cloro	Utilização exclusiva de detergentes neutros ou alcalinos
latão	natural	Não utilizar detergentes ácidos, apenas neutros.	Utilização exclusiva de detergentes neutros
latão	polido	Não utilizar detergentes ácidos, apenas neutros.	Utilização exclusiva de detergentes neutros
latão	cromado	Utilização de detergentes ácidos tamponados.	Utilização exclusiva de detergentes neutros ou alcalinos
PVC		Utilizar produtos de limpeza com base ácida e não alcalina	Utilização exclusiva de detergentes neutros

## CARACTERÍSTICAS DOS PERFIS E DAS EMBALAGENS

ATENÇÃO: Todos os artigos neste catálogo são vendidos à unidade ou à embalagem. Deverá sempre ser feita a conversão dos valores por metro para os valores respetivos à unidade.

### PERFIS AUTOADESIVOS

Os perfis autoadesivos são produzidos com colas Hot-melt não tóxicas, não inflamáveis e que não contêm solventes. É, no entanto, aconselhável não expor o produto diretamente à chama. A conservação do produto é garantida em condições climáticas "normais". O adesivo degrada-se a uma temperatura superior a +90°C e cristaliza a uma temperatura inferior a -15°C. No momento da sua aplicação, a temperatura dos perfis autoadesivos e do ambiente em que serão aplicados não deve ser inferior a +10°C.

Importante: os perfis autoadesivos não podem ser aplicados em suportes friáveis, na união de duas alcatifas ou em pavimentos ou revestimentos em PVC.

### PERFIS FURADOS

Os perfis que se aplicam com parafuso são furados de acordo com o modelo e o material dos parafusos para encaixe, de cabeça plana ou de cabeça redonda de 3 e 3,5 mm.

### PERFIS PROSYSTEM®

Prosystem é um sistema de fixação de perfis, sem parafuso. Os perfis têm um canal longitudinal onde se inserem os tacos em nylon, metal ou uma base em alumínio.

### EMBALAGEM

Os perfis identificados com o símbolo  vêm embalados individualmente nas caixas. Os perfis identificados com o símbolo  vêm em embalagem blister (embalagem individual com suporte para pendurar).

Estes perfis são apenas vendidos à caixa, não sendo possível a venda à unidade.

Os perfis com a indicação "artigo embalado individualmente nas caixas" são embalados individualmente e protegidos por uma película "termo retrátil".

### MEDIDAS - TOLERANCIAS - NORMAS DE REFERENCIA - CERTIFICACAO DO PRODUTO

As informações e os desenhos contidos no presente catálogo têm um carácter meramente informativo. As informações das dimensões tais como comprimento, espessura e largura referem-se às medidas individuais de cada perfil.

As tolerâncias previstas, eventuais normas e certificações de referência vêm indicadas nas fichas técnicas dos produtos, disponíveis quando solicitadas.

### ADVERTENCIAS

A resistência aos produtos químicos depende do grau de agressão dos mesmos, sendo necessário assegurar-se previamente sobre os eventuais efeitos dos produtos utilizados na aplicação, limpeza e manutenção.

Especialmente a cal e a cola para azulejo provocam manchas na superfície visível dos perfis. É por isso indispensável limpar imediatamente essas zonas dos perfis após a sua aplicação em obra. No presente catálogo, devido à qualidade da impressão, as tonalidades das cores podem não corresponder exatamente à realidade.

## CONDIÇÕES DE VENDA

### 1. Preços:

os preços apresentados nesta tabela são em (Euros) e estão sujeitos a descontos conforme a quantidade encomendada e acordos com a nossa empresa. Os preços não incluem impostos e entendem-se com entrega no nosso armazém. Reservamo-nos o direito de alterar esta tabela de preços sem aviso prévio, conforme as flutuações dos preços das matérias primas, custos de mão-de-obra, impostos, etc. ATENÇÃO: Todos os artigos neste catálogo são vendidos à unidade ou à embalagem. Deverá sempre ser feita a conversão dos valores por metro para os respetivos à unidade.

### 2. Expedições e entregas

- Entrega nas instalações do cliente em Portugal continental para todas as expedições em que o valor da mercadoria for superior a 350€ líquidos.
- Para entregas com valor inferior a 350€ (+ I.V.A), será debitada uma tarifa de transporte de acordo com o valor colocado na confirmação de encomenda, com base na tabela apresentada nesta página. Despesa adicional para entregas em obra ou no cliente final: 10€. Consulte o nosso dep. comercial. Estes valores podem ser alterados sem aviso prévio. Verificar sempre a confirmação de encomenda.

Peso (kg)		VALOR (€)	
de	até		
0	2		5,53
2	5		5,90
5	10		6,94
10	15		7,18
15	20		8,11
20	30		9,31
30	40		12,34
40	50		14,93
50	60		17,37
60	70		19,87
70	80		22,38
80	90		24,72
90	100		33,46
100	150		40,57
150	200		49,14
+200kg		sob consulta	

### IVA não incluído - Acrescentar + 1 Kg por embalagem

- De acordo com o código Internacional do Comércio, a mercadoria é transportada à responsabilidade do destinatário, mesmo se o local de entrega for as instalações do cliente.
- As reclamações relativas a danos, furto, modificações, avarias, falta de materiais deverão ser notificadas por escrito ao transportador no momento da entrega. Não havendo notificação escrita no documento de transporte, a nossa empresa não assumirá nenhuma responsabilidade e indeferirá toda a notificação pelos motivos supra indicados.
- Qualquer outra reclamação deverá ser notificada no prazo máximo de 10 dias após o entrega da mercadoria.
- A indicação do prazo de entrega previsto não compromete a nossa empresa e em caso de atraso na entrega, não nos poderá ser solicitada nenhuma indemnização.

### 3. Embalagens e vendas à unidade.

- Os preços incluem a nossa embalagem padrão.
- Embalagens especiais serão cobradas ao cliente.
- Neste catálogo estão indicados os artigos em que não é possível a venda à unidade. Para alguns artigos em que não está indicada a venda à unidade, esta poderá ser feita excepcionalmente pelo preço de tabela, sem desconto. Estes artigos estão assinalados com o texto "para vendas à unidade, ver condições de venda na pág. 240".

### 4. Facturação e pagamento

- Facturação mínima: 100,00 €.
- Todas as encomendas inferiores a 100 € tem que ser pagas antecipadamente e terão um acréscimo de 10 €.
- Todas as encomendas inferiores a 150€ têm que ser pagas antecipadamente.
- Salvo condições comerciais antecipadamente acordadas, todas as encomendas se entendem com pagamento antecipado.
- Todas as mercadorias expedidas ficarão de propriedade da PROFILPAS PORTUGAL até ao pagamento da totalidade das mesmas.
- Em caso de atraso no pagamento, a Profilpas tem a faculdade de suspender as entregas e poderá, por sua própria iniciativa, anular todos os contratos feitos com o cliente.
- Em caso de atraso no pagamento, a Profilpas debitará ao cliente os juros de mora previstos na lei, a partir da data de vencimento da factura

### 5. Reclamações

- Não se aceitam reclamações após 10 dias da entrega da mercadoria.
- Não será aceite nenhuma devolução de mercadoria sem um acordo escrito.

### 6. Encomendas

- A fim de evitar todo e qualquer erro, solicitamos que os clientes enviem encomenda por escrito e verifiquem a exactidão da nossa "Confirmação de Encomenda".
- A aceitação pelo cliente da nossa "Confirmação de Encomenda" implica a aceitação das nossas condições de venda e a verificação dos artigos e da quantidade encomendada.
- Não aceitaremos nenhuma cláusula de compra, mencionada nas encomendas ou cartas, que se oponham às nossas condições de venda, a não ser que haja acordo escrito entre as partes.

## ATENÇÃO

- Artigos fornecidos à unidade ou à embalagem:
  - perfis metálicos (exceto embalagens “blister”)
  - rodapés metálicos
  - escoamentos
- Artigos fornecidos sempre em embalagem completa:
  - perfis em PVC
  - acessórios
  - gama bricolage
- Índice geral: pag. 9
- Índice por artigo: pag. 299

### INDICAÇÕES PARA ARQUITETOS E PROJETISTAS: ESPECIFICAÇÃO DE ARTIGOS.

Para uma correta indicação dos artigos, estes devem ser referenciados pelas indicações: “artigo” e “código”.

Por exemplo (pag.77 cat. Profilpas 2020):

- artigo “ZQAN/100 anodizado prata”  
ou
- artigo “ZQAN/100 anodizado prata - cod. 88878”

As denominações de coleção (*ex. Probord, Proangle*) designam genericamente uma gama ou família de artigos. A sua indicação não especifica acabamentos ou tamanhos pretendidos.

A equipa de profissionais da Profilpas Portugal está à sua disposição para qualquer esclarecimento e apoio técnico.



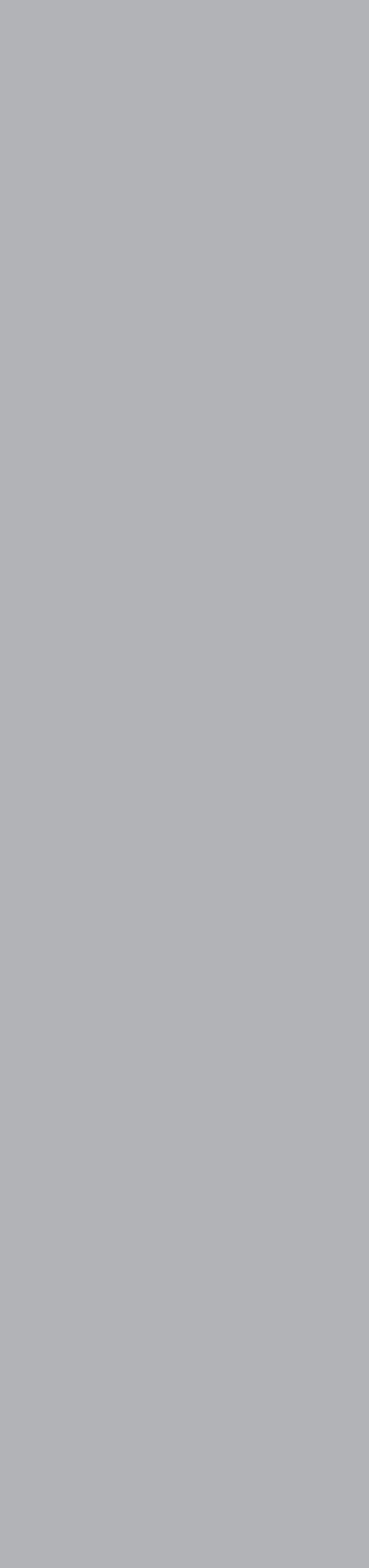





**Profilpas S.p.A.**

via Einstein, 38  
35010 Cadoneghe  
(Padova) Italy

tel. +39 049 8878411  
fax +39 049 706692

info@profilpas.com  
www.profilpas.com

**Profilpas Portugal**

Av. Irene Lisboa, nº 32, A.H  
Alto do Forte  
2635-001 Rio de Mouro  
Portugal

Tel: +351 219167529  
Fax: +351 219167533

portugal@profilpas.com.pt



cod. 00160