

cerfix®

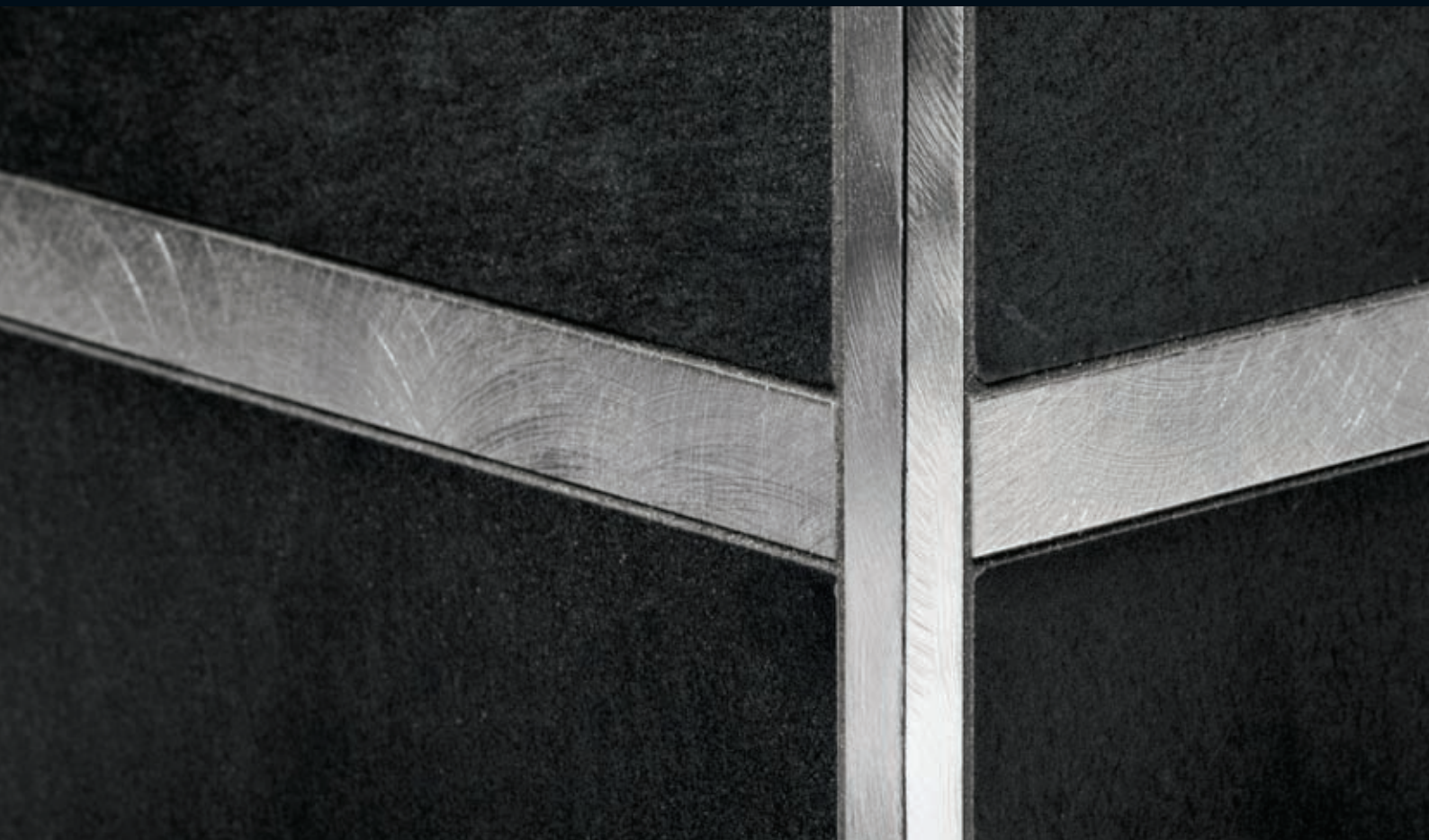

proangle Q

Proangle Q. Univerzální profil.

Proangle Q. Uniwersalny profil.

Díky svému čtvercovému tvaru se profil Proangle přizpůsobí všemu a dodá každému prostředí eleganci a rafinovanost. Tato řada profilů je „univerzální“ právě pro svoji přizpůsobivost a schopnost vyhovět všem požadavkům a použitým materiálům. Proangle Q jednoduše tříbí a zdobí a zanechává příjemný pocit čistoty a jednotnosti jak u podlah, tak u keramických obkladů. Hliníkové, mosazné a ocelové profily vytvářejí lesklé nebo matné efekty a tím ohrazují a vyznačují různé prostory. Díky své různé výšce od 4,5 do 15 mm se hodí pro všechny druhy obkladů. Proangle Q se ve velkém stylu doplňuje s řadou Prolist, s níž vytváří nezvyklá spojení a kontrasty s nekonečnými variacemi materiálů, barev a konečné úpravy.

Řada Proangle Q zahrnuje rovněž vnější a vnitřní spojovací rohy.

Dzięki swojej kwadratowej formie Proangle Q dopasowuje się do każdego pomieszczenia tworząc elegancką i wyrafinowaną atmosferę. To linia uniwersalnych profili, które dzięki ekletycznej duszy dopasowują się do wszystkich wymagań i do używanych materiałów. Proangle Q ozdabia w delikatny sposób pozostawiając uczucie czystości i jedności posadzek i okładzin ceramicznych. Profile z aluminium, miedzi i stali tworzą błyszczące lub matowe efekty. Zakreślają i określają odrębne przestrzenie a dzięki ich wysokości, od 4,5 do 15 mm, pasują do wszystkich typów płytek ceramicznych. Proangle Q uzupełnia w wielkim stylu linię Prolist, tworząc niespotykane połączenia i kontrasty, nieskończone wariacje materiałów, kolorów i wykończeń.



ZQIN/100

ocel stal



ZQIN/100

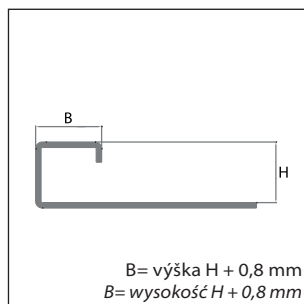

H=8/9/10/11/12,5/15 [mm]

Elegance a modernost zpracování lesklé nebo kartáčované nerezové oceli a odolnost proti chemickým činidlům a atmosférickým vlivům.

To jsou hlavní charakteristiky ocelových profilů Proangle Q, které z nich činí nejuniverzálnější variantu z celé škály. Jsou proto doporučovány pro nejrůznější aplikace také tam, kde jsou vystaveny nejvyšším chemickým a atmosférickým vlivům, jako například ve wellness centrech a bazénech a při vnějších použití u moře, pro které doporučujeme nerezovou ocel v kvalitě 1.4404.

Elegancja i nowoczesne wykończenie stali nierdzewnej polerowanej lub satynowanej oraz odporność na oddziaływanie środków chemicznych i czynników atmosferycznych - oto najważniejsze cechy Proangle Q ze stali, najbardziej uniwersalnej wersji z całej gamy polecanej do aplikacji również w miejscach narażonych na oddziaływanie środków chemicznych i czynników atmosferycznych jak np. gabinety kosmetyczne i spa, baseny, na zewnątrz w środowisku morskim, wszędzie tam gdzie polecamy wersje ze stali nierdzewnej 1.4404.

mosaz mosiądz



ZQLN/100

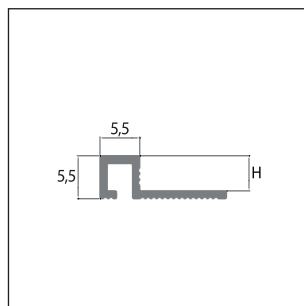

H=4,5 [mm]

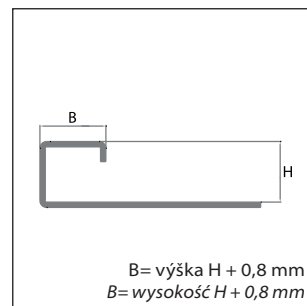

H=8/10/12,5 [mm]



Profily Proangle Q z lesklé mosazi mají moderní design, vhodný pro klasické provedení, které se může doplňovat s ostatními zařízovacími prvky, jako jsou kliky, kohoutky a podobně, vytvořenými ze stejných materiálů a ve stejné úpravě.

Varianta z chromované mosazi se vyznačuje dokonalým leskem a je nejvhodnějším prvkem v prostředích, kde je každý detail promyšlen s exkluzivní vytříbeností.



Proangle Q z mosiądzu polerowanego to nowoczesna forma o klasycznym wykończeniu. Profil doskonale komponuje się z innymi elementami wykończenia wnętrza jak np. klamki, krany itd, wykonanymi z tego samego materiału i tak samo wykończonymi.

Wersja z mosiądzu chromowanego wyróżnia się perfekcyjnym połyskiem i jest polecana jako element dekoracyjny w środowisku gdzie każda rzecz została zaprojektowana by nadać mu niepowtarzalny charakter.



profily - profile

		H [mm]	8	9	10	11	12,5	15
		délka [cm] - długość [cm]						
neruzová ocel - stal nierdzewna								
			ZQIN/80	ZQIN/90	ZQIN/100	ZQIN/110	ZQIN/125	ZQIN/150
	neruzová ocel AISI 304 - 1.4301 - stal nierdzewna AISI 304 - DIN 1.4301		90050	90051	90052	90053	90054	90055
	euro ks - euro/szt.		25,11	25,92	26,73	27,54	28,35	30,51
	euro m - euro/m		9,30	9,60	9,90	10,20	10,50	11,30
			ZQINS/80	ZQINS/90	ZQINS/100	ZQINS/110	ZQINS/125	ZQINS/150
	neruzová kartáčovaná ocel AISI 304 - DIN 1.4301 - stal nierdzewna satynowana AISI 304 - DIN 1.4301		90101	90102	90103	90104	90105	90106
	euro ks - euro/szt.		33,21	34,02	34,83	35,64	36,45	38,61
	euro m - euro/m		12,30	12,60	12,90	13,20	13,50	14,30
			ZQINX/80		ZQINX/100		ZQINX/125	
	neruzová ocel AISI 304 - DIN 1.4404 - stal nierdzewna AISI 304 - DIN 1.4404		90107		90109		90111	
	euro ks - euro/szt.		34,02		37,26		40,50	
	euro m - euro/m		12,60		13,80		15,00	
	balení - opakowanie		20	20	20	20	20	10
	část balení +10% - pojedyncze szt. +10%		ANO* - TAK*					



vnější - vnitřní - ukončovací roh - narožník zewnętrzny-wewnętrzny, zaślepka

		H [mm]	8	9	10	11	12,5	15
neruzová ocel - stal nierdzewna								
			ZQIN/80/EI	ZQIN/90/EI	ZQIN/100/EI	ZQIN/110/EI	ZQIN/125/EI	ZQIN/150/EI
	neruzová ocel AISI 304 - 1.4301 - stal nierdzewna AISI 304 - DIN 1.4301		90065	90066	90067	90068	90069	90070
	euro ks - euro/szt.		13,00	13,00	13,00	13,00	13,00	13,00
			ZQINS/80/EI	ZQINS/90/EI	ZQINS/100/EI	ZQINS/110/EI	ZQINS/125/EI	ZQINS/150/EI
	neruzová kartáčovaná ocel AISI 304 - DIN 1.4301 - stal nierdzewna satynowana AISI 304 - DIN 1.4301		90113	90114	90115	90116	90117	90118
	euro ks - euro/szt.		14,70	14,70	14,70	14,70	14,70	14,70
			ZQINX/80/EI		ZQINX/100/EI		ZQINX/125/EI	
	neruzová ocel AISI 304 - DIN 1.4404 - stal nierdzewna AISI 304 - DIN 1.4404		90119		90121		90123	
	euro ks - euro/szt.		16,00		16,00		16,00	
	balení - opakowanie		10					
	část balení +10% - pojedyncze szt. +10%		ANO* - TAK*					

profily - profile

		H [mm]	4,5	8	10	12,5
mosaz - mosiądz						
		délka [cm] - długość [cm]	270			
				ZQLN/80	ZQLN/100	ZQLN/125
	lesklá - polerowany			90056	90057	90058
	euro ks - euro/szt.			43,07	45,09	47,52
	euro m - euro/m			15,95	16,70	17,60
				ZQK/45	ZQKN/80	ZQKN/100
	chromovaná - chromowany			88870	90059	90060
	euro ks - euro/szt.			43,74	60,62	62,64
	euro m - euro/m			16,20	22,45	23,20
	balení - opakowanie		20			
	část balení +10% - pojedyncze szt. +10%		ANO* - TAK*			

vnější - vnitřní - ukončovací roh - narožník zewnętrzny-wewnętrzny, zaślepka

		H [mm]	4,5	8	10	12,5
mosaz - mosiądz						
				ZQLN/80/EI	ZQLN/100/EI	ZQLN/125/EI
	lesklá - polerowany			90071	90072	90073
	euro ks - euro/szt.			13,00	13,00	13,00
				ZQK/45/EI	ZQKN/80/EI	ZQKN/100/EI
	chromovaná - chromowany			88872	90074	90075
	euro ks - euro/szt.			14,20	14,20	14,20
	balení - opakowanie		10			
	část balení +10% - pojedyncze szt. +10%		ANO* - TAK*			

* individuální balení - produkt pakowany pojedynczo

hliník *aluminium*



ZQA/45



ZQAN/100

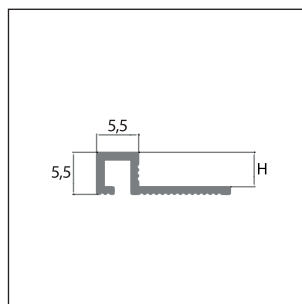

H=4,5 [mm]

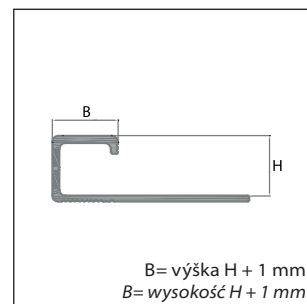

B= výška H + 1 mm
B= wysokość H + 1 mm

H=8/10/12,5 [mm]

Hliníkové profily Proangle Q jsou k dispozici ve velké škále vzorů a povrchových úprav. Od stříbra ke zlatu, od titanu k mědi, od kouřové k bílé barvě, v povrchové úpravě kartáčované, lesklé a škrábané. Proto je hliníkové provedení profilů Proangle Q doporučováno zvláště i jako dekorální lišty nebo ve spojení s lištami řady Prolist, které jsou k dispozici ve stejných úpravách.

Wersja Proangle Q z aluminium dostępna jest w różnych wykończeniach i wzorach. Od złota do srebra, od tytanu do miedzi, od szarości do bieli, wykończenie satynowane, błyszczące i porysowane. Właśnie dlatego wersje Proangle Q z aluminium są polecane przede wszystkim jako profile dekoracyjne lub też jako uzupełnienie linii Prolist dostępnej w tych samych wykończeniach.



ZQAN/100

profily - profile

		H [mm]	4,5	8	10	12,5
		délka [cm] - długość [cm]	270			
eloxovaný hliník - aluminium anodowane						
			ZQA/45	ZQAN/80	ZQAN/100	ZQAN/125
	stříbro - srebne		88772	88876	88878	88880
	zlato - złote		88890	88890	88892	88894
		euro ks - euro/szt.	12,69	12,69	13,77	15,66
		euro m - euro/m	4,70	4,70	5,10	5,80
lesklý hliník - aluminium polerowane błyszczące						
			ZQB/45	ZQBN/80	ZQBN/100	ZQBN/125
	stříbro - srebne		88816	88920	88922	88924
	zlato - złote		88933	88935	88937	88939
		euro ks - euro/szt.	21,06	21,06	23,22	26,19
		euro m - euro/m	7,80	7,80	8,60	9,70
			ZQT/45	ZQTN/80	ZQTN/100	ZQTN/125
	titan - tytanowe		88949	88951	88953	88955
		euro ks - euro/szt.	21,06	21,06	23,22	26,19
		euro m - euro/m	7,80	7,80	8,60	9,70
			ZQBR/45	ZQBRN/80	ZQBRN/100	ZQBRN/125
	měď - miedziane		88965	88967	88969	88971
		euro ks - euro/szt.	21,06	21,06	23,22	26,19
		euro m - euro/m	7,80	7,80	8,60	9,70
lesklý kartáčovaný hliník - aluminium polerowane satynowane						
			ZQBS/45	ZQBSN/80	ZQBSN/100	ZQBSN/125
	stříbro - srebne		88981	88983	88985	88987
	zlato - złote		88997	88999	89001	89003
		euro ks - euro/szt.	23,76	23,76	25,92	28,89
		euro m - euro/m	8,80	8,80	9,60	10,70
			ZQTM/45	ZQTMN/80	ZQTMN/100	ZQTMN/125
	titan - tytanowe		89013	89015	89017	89019
		euro ks - euro/szt.	23,76	23,76	25,92	28,89
		euro m - euro/m	8,80	8,80	9,60	10,70
			ZQBR/45	ZQBRN/80	ZQBRN/100	ZQBRN/125
	měď - miedziane		89029	89031	89033	89035
		euro ks - euro/szt.	23,76	23,76	25,92	28,89
		euro m - euro/m	8,80	8,80	9,60	10,70
			ZQF/45	ZQFN/80	ZQFN/100	ZQFN/125
	kouřový - fumé		89045	89047	89049	89051
		euro ks - euro/szt.	26,46	26,46	28,62	30,78
		euro m - euro/m	9,80	9,80	10,60	11,40
lesklý škrábaný hliník - aluminium polerowane porysowane						
			ZQAG/45	ZQAGN/80	ZQAGN/100	ZQAGN/125
	stříbro - srebne		89061	89063	89065	89067
		euro ks - euro/szt.	31,86	31,86	34,02	36,18
		euro m - euro/m	11,80	11,80	12,60	13,40
lakovaný hliník - aluminium lakierowane						
			ZQV/45	ZQVN/80	ZQVN/100	ZQVN/125
	RAL 9010 - čistá bílá - RAL 9010 - śnieżno-biały		89077	89079	89081	89083
		euro ks - euro/szt.	15,39	15,39	16,74	18,09
		euro m - euro/m	5,70	5,70	6,20	6,70
		balení - opakowanie	20			
		část balení +10% - pojedyncze szt. +10%	ANO* - TAK*			
vnější - wewnętrzny - ukončovací roh - narożnik zewnętrzny-wewnętrzny, zaślepka						
		H [mm]	4,5	8	10	12,5
eloxovaný hliník - aluminium anodowane						
			ZQA/45/EI	ZQAN/80/EI	ZQAN/100/EI	ZQAN/125/EI
	stříbro - srebne		88809	88883	88885	88887
	zlato - złote			88897	88899	88901
		euro ks - euro/szt.	4,40	4,40	4,40	4,40
lesklý hliník - aluminium polerowane błyszczące						
			ZQB/45/EI	ZQBN/80/EI	ZQBN/100/EI	ZQBN/125/EI
	stříbro - srebne		88829	88927	88929	88931
	zlato - złote		88941	88943	88945	88947
		euro ks - euro/szt.	4,40	4,40	4,40	4,40
			ZQT/45/EI	ZQTN/80/EI	ZQTN/100/EI	ZQTN/125/EI
	titan - tytanowe		88957	88959	88961	88963
		euro ks - euro/szt.	6,00	6,00	6,00	6,00
			ZQBR/45/EI	ZQBRN/80/EI	ZQBRN/100/EI	ZQBRN/125/EI
	měď - miedziane		88973	88975	88977	88979
		euro ks - euro/szt.	6,00	6,00	6,00	6,00
lesklý kartáčovaný hliník - aluminium polerowane satynowane						
			ZQBS/45/EI	ZQBSN/80/EI	ZQBSN/100/EI	ZQBSN/125/EI
	stříbro - srebne		88989	88991	88993	88995
	zlato - złote		89005	89007	89009	89011
		euro ks - euro/szt.	6,00	6,00	6,00	6,00
			ZQTM/45/EI	ZQTMN/80/EI	ZQTMN/100/EI	ZQTMN/125/EI
	titan - tytanowe		89021	89023	89025	89027
		euro ks - euro/szt.	6,00	6,00	6,00	6,00
			ZQBR/45/EI	ZQBRN/80/EI	ZQBRN/100/EI	ZQBRN/125/EI
	měď - miedziane		89037	89039	89041	89043
		euro ks - euro/szt.	6,00	6,00	6,00	6,00
			ZQF/45/EI	ZQFN/80/EI	ZQFN/100/EI	ZQFN/125/EI
	kouřový - fumé		89053	89055	89057	89059
		euro ks - euro/szt.	7,00	7,00	7,00	7,00
lesklý škrábaný hliník - aluminium polerowane porysowane						
			ZQAG/45/EI	ZQAGN/80/EI	ZQAGN/100/EI	ZQAGN/125/EI
	stříbro - srebne		89069	89071	89073	89075
		euro ks - euro/szt.	8,00	8,00	8,00	8,00
lakovaný hliník - aluminium lakierowane						
			ZQV/45/EI	ZQVN/80/EI	ZQVN/100/EI	ZQVN/125/EI
	RAL 9010 - čistá bílá - RAL 9010 - śnieżno-biały		89085	89087	89089	89091
		euro ks - euro/szt.	4,40	4,40	4,40	4,40
		balení - opakowanie	10			
		část balení +10% - pojedyncze szt. +10%	NE - NIE			

* individuální balení - produkt pakovaný pojedynczo



Profilpas Czech, s.r.o.

**Věštínská 1611/19 (areál Adidas)
153 00 PRAHA 5 - RADOTÍN
CZECH REPUBLIC**

**TEL. +420 273 132 222
FAX +420 273 132 232**

e-mail: profilpas@profilpas.cz

Profilpas Polska SP. Z O.O

**KUTNO
POLSKA**

Profilpas S.p.A.

**via Einstein, 38
35010 CADONEGHE (PADOVA) ITALY**

**TEL. +39 049 8878411 - 8878412
FAX +39 049 706692**

e-mail: info@profilpas.com

www.profilpas.com