

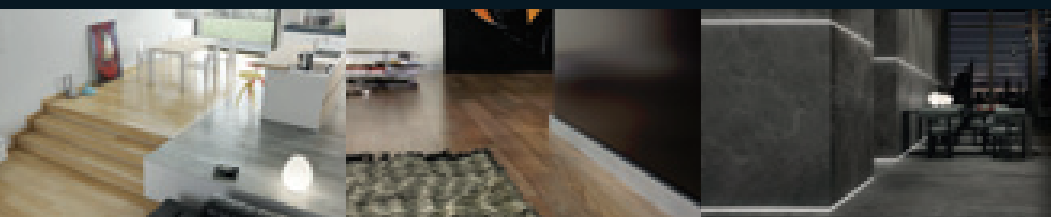

tarifa

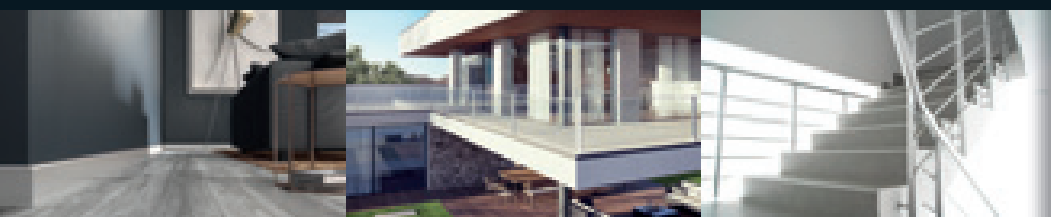

catálogo



precios

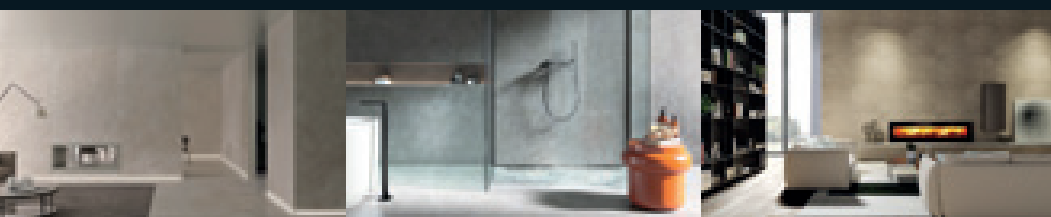

2022_03

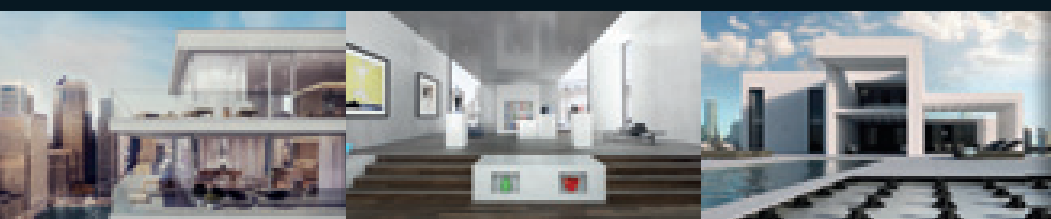

tarifa

catálogo

precios

2022_03



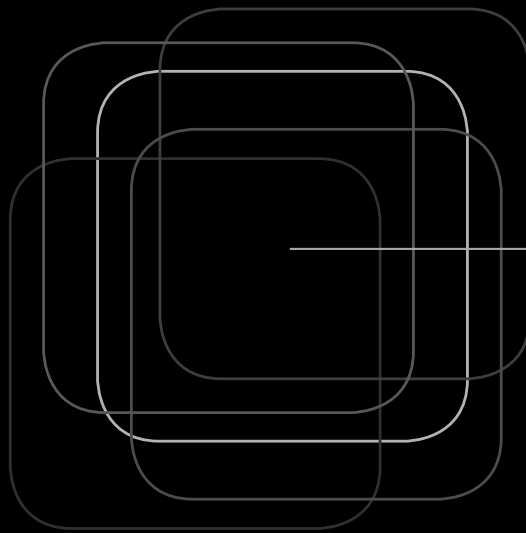



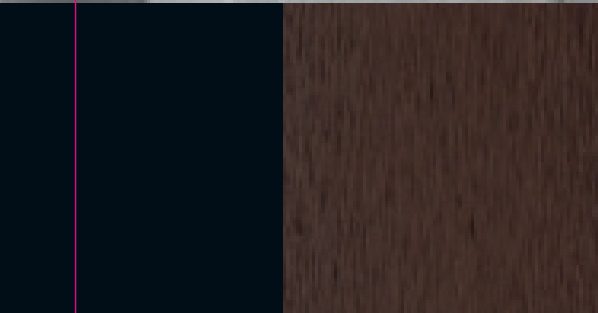
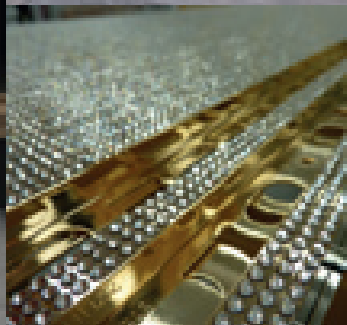
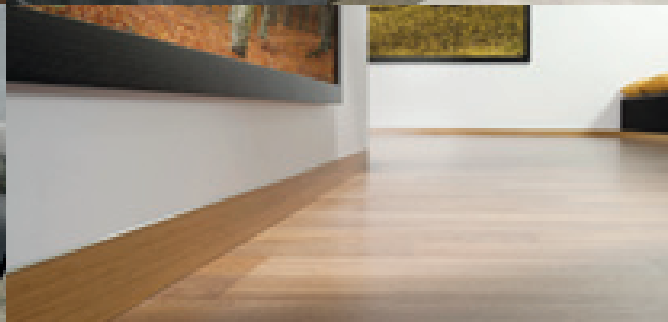
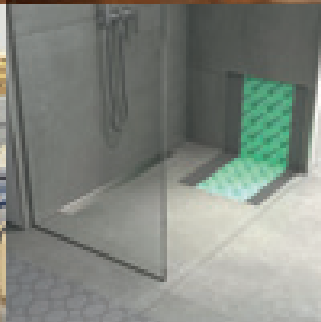
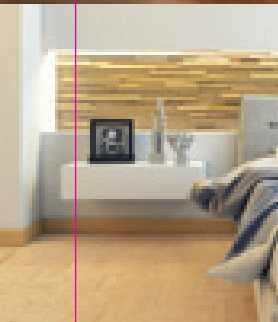
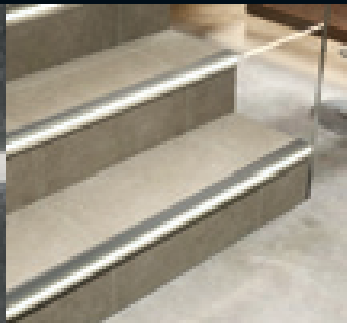









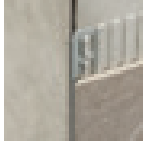
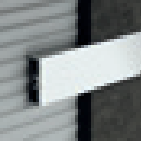

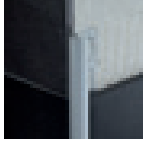

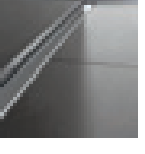
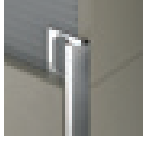
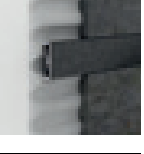

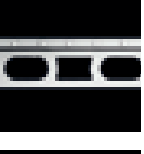
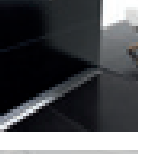
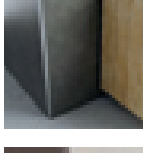

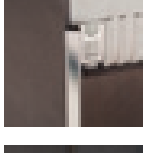
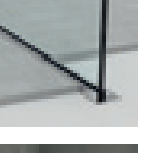
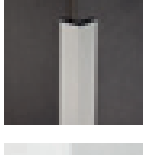
Design is our best profile.

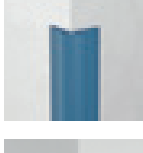

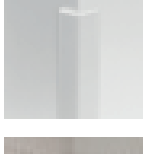
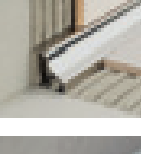

Indice General

<p>perfiles para ángulos externos</p>		<p>CERFIX® PROANGLE Q pág 18</p>		<p>CERFIX® PROTOP pág 47</p>		<p>PROROUND B pág 62</p>		
		<p>CERFIX® PROANGLE pág 26</p>						
		<p>CERFIX® PROTRIM IP pág 31</p>	<p>listelos y perfiles decorativos</p>		<p>CERFIX® PROLIST pág 50</p>	<p>Perfiles y sistemas para el baño</p>		<p>PP DRAIN AQUA pág 68</p>
		<p>CERFIX® PROTRIM pág 32</p>			<p>METALLINE AF - M DESIGN pág 51</p>			<p>THIN DRAIN pág 73</p>
		<p>CERFIX® PROTRIM N pág 35</p>			<p>CERFIX® PROLIST-X DESIGN pág 51</p>			<p>SLIM DRAIN pág 75</p>
		<p>CERFIX® PROANGLE F pág 40</p>			<p>CERFIX® PRODECOR - C DESIGN pág 52</p>			<p>SMART DRAIN pág 77</p>
		<p>CERFIX® PROANGLE AX - M DESIGN pág 41</p>			<p>CERFIX® PROSTYLE - C DESIGN pág 52</p>			<p>Q DRAIN pág 79</p>
		<p>CERFIX® PRONIVEL M pág 41</p>						<p>GLASS PROFILE pág 82</p>
		<p>PROCORNER M pág 42</p>	<p>perfiles para ángulos internos</p>		<p>CERFIX® PROROUND M pág 56</p>			<p>WPSTOP pág 90</p>
		<p>PROCORNER P pág 44</p>			<p>CERFIX® PROROUND P pág 59</p>			<p>SANIBORD pág 92</p>
		<p>PVC LINE 8610-8611 pág 45</p>			<p>CERFIX® PROROUND M GIC/ pág 60</p>			
		<p>CERFIX® PROBORD pág 46</p>			<p>CERFIX® PROINT pág 60-61</p>	<p>perfiles para pavimentos al mismo nivel</p>		<p>CERFIX® PROANGLE pág 96</p>



CERFIX®
PROANGLE B
pág 97



CERFIX®
PROANGLE
FLEX
pág 98



CERFIX®
PRODECOR DJ
pág 99



CERFIX®
PRODECOR DJ
FLEX
pág 99



CERFIX®
PRODECOR
pág 99



CERFIX®
PROSTYLE
pág 100



PROJOINT U
pág 101



PROJOINT
pág 101



PROJOINT T
pág 102



PROJOINT R
pág 104



PROJOINT M
pág 104



PROCLASSIC R
pág 105



PROCLASSIC F
pág 108

perfiles
para
pavimentos
a distinto
nivel

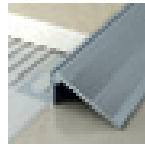

CERFIX®
PRONIVEL N
pág 112



CERFIX®
PRONIVEL P
pág 113



CERFIX®
PRONIVEL L
pág 114



CERFIX®
PRONIVEL PB
pág 114



CERFIX®
PRONIVEL
FLEX
pág 115



CERFIX®
PRONIVEL M
pág 115



PROLEVEL
HIGH
pág 116



PROLEVEL
MEDIUM
pág 118



PROLEVEL
THIN
pág 119

juntas de
dilatación



CERFIX®
PROJOINT
DIL NE
pág 122



CERFIX®
PROJOINT
DIL NJ
pág 122



CERFIX®
PROJOINT
DIL NL
pág 123

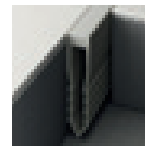

CERFIX®
PROJOINT
DIL NF
pág 123



CERFIX®
PROJOINT DIL
NAN
pág 124



CERFIX®
PROJOINT DIL
NPAN
pág 124



CERFIX®
PROJOINT DIL
NIN
pág 125



CERFIX®
PROJOINT DIL
NIL
pág 125



CERFIX®
PROJOINT DIL
NTA - NTI - NTO
pág 126

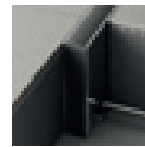

CERFIX®
PROJOINT DIL
STA - STI
pág 126



CERFIX®
PROJOINT DIL
NZA
pág 127



CERFIX®
PROJOINT DIL
NZS
pág 127

Indice General



CERFIX®
PROJOINT DIL
PBE
pág 128



CERFIX®
PROJOINT DIL
PBH
pág 129



CERFIX®
PROJOINT DIL
PAS
pág 129

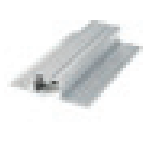

CERFIX®
PROJOINT DIL
PHDE
pág 130



CERFIX®
PROJOINT DIL
PFFE
pág 130



CERFIX®
PROCOVER
FLEX
pág 131

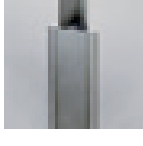

CERFIX®
PROCOVER FIX
pág 131



CERFIX®
PROCOVER
pág 132

perfiles para balcones y terrazas



CERFIX®
PROTEC CPCV
- CPCI
pág 140

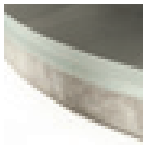

CERFIX®
PROTEC CPCVF
pág 140



CERFIX®
PROTEC CPCV/30/
pág 142



CERFIX®
PROTEC CPNV
pág 143



CERFIX®
PROTEC CPNVF
pág 143



CERFIX®
PROTEC CPGV
pág 144

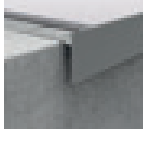

CERFIX®
PROTEC CPQV
pág 145



CERFIX®
PROTEC CPEV
- CPEI
pág 146



CERFIX®
PROTEC CPHA
- CPHV
pág 148



CERFIX®
PROTEC CPLB
- CPLV
pág 149



CERFIX®
PROSTEP SMA
- SM
pág 152



CERFIX®
PROTRIM IP
pág 153



CERFIX®
PROSTEP SNG
- SN
pág 153



CERFIX®
PROSTEP SAR
- SIR
pág 154

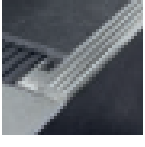

CERFIX®
PROSTEP SIS
pág 155



CERFIX®
PROSTEP SIX
pág 155



CERFIX®
PROSTEP
WOOD
pág 156

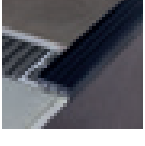

CERFIX®
PROSTEP SP
pág 156

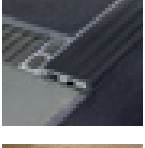

CERFIX®
PROSTEP SA
- SB
pág 157

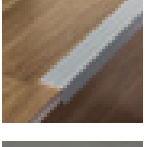

PROTECT
pág 158



SAFETY-STEP
pág 166



PROSTAIR
pág 168

impermeabilización, drenaje, desolidarización



WPSTOP
pág 136

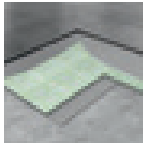

WPSTOP 3
pág 137

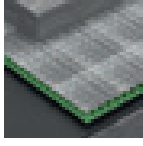

WPSTOP
DRAIN 10
pág 137

perfiles para escaleras



CERFIX®
PROSTEP SGA -
SGI - SGN - SGK
pág 152

perfiles para pavimentos en madera, laminados y en LVT



UNISYSTEM PLUS
pág 174

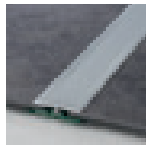

PROFIXTHIN
pág 180



PRESTOWOOD
pág 182



RC
pág 185



TERMINAL FLEX
pág 185

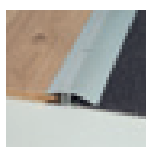

ALFIX 616
pág 186



ALFIX 46
pág 187



CERFIX® PROJOINT DIL
pág 188



CERFIX® PRONIVEL PB
pág 188-189



CERFIX® PROJOINT T
pág 189



CERFIX® PROSTEP
pág 190

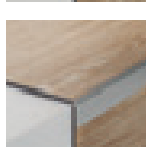

PROTECT
pág 190



CERFIX® PROTRIM
pág 191



CERFIX® PROANGLE
pág 191



CERFIX® PROANGLE Q
pág 191



CERFIX® PROROUND M
pág 192



CERFIX® PROINT
pág 192

metal line

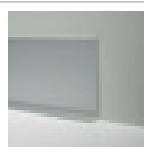

METAL LINE 90
pág 198



METAL LINE 90 TREND COLOR
pág 198

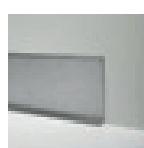

METAL LINE 790
pág 200



METAL LINE 92
pág 201



METAL LINE 93
pág 201

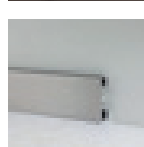

METAL LINE 89
pág 202



METAL LINE 89 TREND COLOR
pág 202



METAL LINE 89 I DESIGN
pág 203

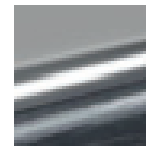

PROLIGHT METAL LINE 89
pág 203



METAL LINE 89/613
pág 204



METAL LINE 105
pág 205



METAL LINE 87 - 88
pág 206

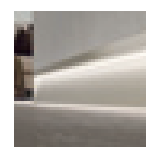

PROLIGHT METAL LINE S SKL/2
pág 207



METAL LINE AF - M DESIGN
pág 207



METAL LINE 100
pág 208

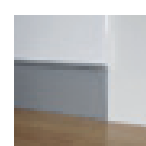

METAL LINE 101
pág 208



METAL LINE 95
pág 209

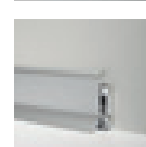

METAL LINE 98
pág 210

Indice General

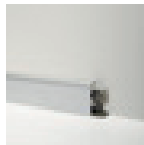

METALLINE
97/4
pág 211

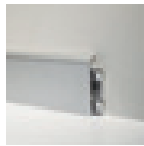

METALLINE
97/7
pág 212

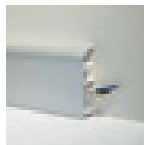

METALLINE
97/8
pág 213



PVC LINE 8600
pág 221

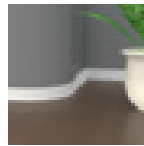

PVC LINE 8181
pág 221

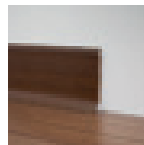

PVC LINE 8596
- 8598
pág 222

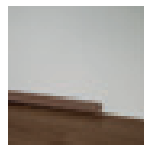

PVC LINE 8580
- 8582
pág 222

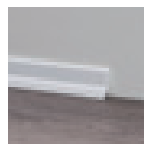

PVC LINE 8602
pág 223

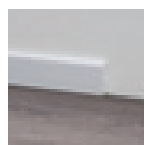

PVC LINE 8603
pág 224

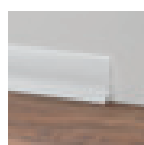

PVC LINE 8607
pág 225



PVC LINE 148 -
172 - 173
pág 226



PVC LINE 170 -
169 - 171
pág 227

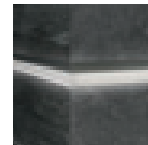

PROLIGHT
PROLIST Q LQL
pág 232

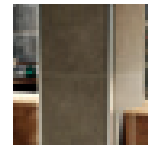

PROLIGHT
PROANGLE Q
ZQAL
pág 233



PROLIGHT
PROSTEP
SGA/11L
pág 234

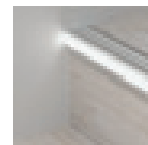

PROLIGHT
PROTECT G/9/F
pág 234

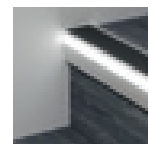

PROLIGHT
PROTECT
126/L/F
pág 235

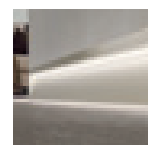

PROLIGHT
METAL LINE
SKL/2
pág 236

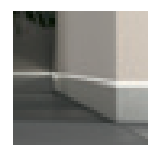

PROLIGHT
METAL LINE
87/88
pág 237



PROLIGHT
METAL LINE 89
pág 238



COMPONENTES
ELECTRICOS
pág 240

pvc line



PVC LINE 8605
pág 216

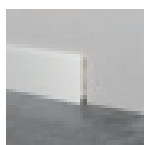

PVC LINE 8606
pág 216

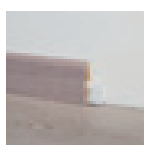

PVC LINE 8608
pág 217



PVC LINE 8615
pág 218



PVC LINE 8616
pág 218

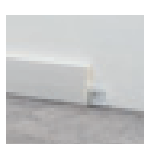

PVC LINE 8613
pág 219

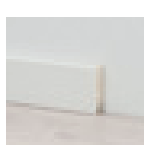

PVC LINE 8612
pág 220

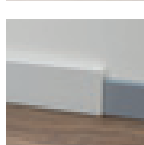

PVC LINE 8614
pág 220

prolight

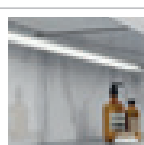

PROLIGHT
PROLIST LLA
- LLB
pág 230



PROLIGHT
PROLIST TLA
- CLA
pág 231

felpudo
antisuciedad

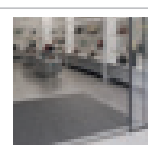

PROMAT
pág 245

soportes para pavimentos sobre-elevados		PP LEVEL DUO® SOORTE COMPLETO pág 249			FIVE pág 264
		PP LEVEL DUO® SPORTE COMPONIBLE pág 250			DISTANCIADORES pág 265
		PP LEVEL DUO® SISTEMA DE DOBLE VIGUETA pág 253			COMPLEMENTOS PARA LA COLOCACIÓN pág 266
		PP LEVEL FIX SOORTE COMPLETO pág 254			PROFLEX MACHINE pág 267
		PP LEVEL MINI pág 255			
		SP1 pág 255	perfiles de bricolaje		PERFILES DE BRICOLAJE pág 270
		PP LEVEL - ACCESORIOS pág 256			
		CERFIX® PROTEC CPLB - CPLV pág 257	materiales para los puntos de venta		MATERIALES PARA LOS PUNTOS DE VENTA pág 278
complementos para la colocación		PROTILER pág 261	índice por artículo		pág 290
		FIX LEVEL pág 262			
		KLIC LEVEL pág 263			

	560
	580
	590
	665
	670
	951
	975
	1003
	1006
	1009
	1012
	1021
	1024
	1030
	1033
	1036
	1042
	1045
	1051
	1054
	1057
	1060
	1063
	1066
	1069
	1081
	1084
	1090
	1093
	1096

	1099
	1102
	1105
	1108
	1111
	1202
	1203
	1204
	1205
	1206
	1207
	1208
	1209
	1210
	1211
	1212
	1213
	1214
	1215
	1216
	1217
	96 - blanco RAL 9010 en relieve
	97 - negro RAL 9005 en relieve
	99 - plata satinado
	100 - acero satinado
madera maciza	
	roble natural
PVC	
	cód. 400 blanco candido
	cód. 402 blanco

	cód. 404 9001 arena
	cód. 406 RAL 1015 - avorio
	cód. 408 RAL 1019 - beige grisáceo
	cód. 410 RAL 7030 - gris piedra
	cód. 412 RAL 7038 - gris ceniza
	cód. 414 RAL 7035 - gris claro
	cód. 416 antracita
	cód. 418 azul oscuro
	cód. 420 azul pastel
	cód. 422 verde claro
	cód. 424 RAL 3002 - rojo
	cód. 426 RAL 9005 - negro
	cód. 428 RAL 1023 - amarillo
	cód. 430 rosa pastel
	cód. 432 beige bahama
	cód. 434 melocotón
	cód. 436 cacobrello
	cód. 438 marrón
	cód. 440 marrón oscuro
	cód. 442 coral
	cód. 444 tierra de siena
	cód. 446 terracota
PVC expandido	
	decorado 518
	decorado 520
	decorado 524
	decorado 525
	decorado 528
	decorado 530
	decorado 531

	decorado 532
	decorado 533
	decorado 534
	decorado 536
	decorado 540
	decorado 542
	decorado 544
	decorado 545
	decorado 555 blanco
	decorado 556 gris claro
	decorado 557 negro
	decorado 558 antracita
	decorado 559 gris
	decorado 561 amarillo
	decorado 562 verde
	decorado 563 azul
	decorado 564 rojo





Perfiles para ángulos externos

Una línea dedicada a la protección y el acabado de las esquinas de los revestimientos cerámicos. Son perfiles adecuados para cada tipo de ambiente por sus múltiples acabados disponibles, combinándose perfectamente con todos los tipos de cerámica y dando carácter y linealidad a las composiciones.

Perfiles para ángulos externos

cerfix® proangle Q

Proangle Q en aluminio es una línea de perfiles universales con forma cuadrada, especialmente diseñada para rematar y proteger las esquinas exteriores de los revestimientos cerámicos, que también puede utilizarse para el acabado de encimeras y tarimas.

ZQVNH / está equipado con tecnología antibacteriana certificada (según la prueba reconocida internacionalmente JIS Z 2801: 2000) que permite la reducción de las bacterias más peligrosas hasta en un 99%, asegurando un nivel óptimo de higiene a lo largo del tiempo.



ZQBN/10 aluminio brillo pulido plata



PROANGLE Q

longitud = 270 cm - emb. 20 pz

ART.	acabado	4,5	6	8	9	10	11	12,5
ALUMINIO								
ZQAN/	anodizado plata	88772	88875	88876	88877	88878	88879	88880
	€/m							
ZQAN/	anodizado titanio	88902	88903	88904	88905	88906	88907	88908
	€/m							
ZQAN/	anodizado negro	-	-	89205	-	89206	89207	89208
	€/m							
ZQBN/	brillo pulido plata	88816	88919	88920	88921	88922	88923	88924
	€/m							
ZQBN/	brillo pulido oro	88933	-	88935	-	88937	-	88939
ZQTN/	brillo pulido titanio	88949	88950	88951	88952	88953	88954	88955
ZQBRN/	brillo pulido cobre	-	-	-	-	88969	-	88971
	€/m							
ZQBSN/	brillo satinado plata	88981	88982	88983	-	88985	88986	88987
	€/m							
ZQBSN/	brillo satinado oro	88997	-	88999	-	89001	-	89003
ZQTMN/	brillo satinado titanio	89013	89014	89015	-	89017	-	89019
ZQBRSN/	brillo satinado cobre	-	-	89031	-	89033	-	89035
	€/m							
ZQBSN/	brillo satinado negro	-	-	-	-	89209	89210	89211
	€/m							
ZQAGN/	brillo rayado plata	89061	-	89063	-	89065	-	89067
	€/m							
ALUMINIO LACADO								
ZQVN/	lacado blanco mate RAL 9003	-	-	89200	-	89202	89203	89204
ZQVN/	lacado blanco RAL 9003	89077	89076	89079	-	89081	89078	89083
	€/m							
ALUMINIO LACADO ANTIBACTERIANO								
ZQVNH/	lacado blanco RAL 9003	-	-	89080	-	89082	-	89084
	€/m							

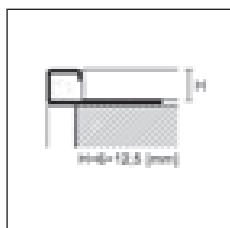
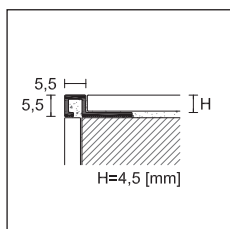

ZQAN/10 aluminio anodizado negro

Completar el código de artículo con la medida de H (ej. ZQAN/ de H=8 sería ZQAN/8)

Artículos ZQVN otros colores disponibles bajo pedido mínimo de 540 m por color

Venta individual ver pág. 288



ZQAN/ /EI
aluminio anodizado
plata

PROANGLE Q - ÁNGULOS EXTERNOS/INTERNOS/TERMINAL

emb. 5 pz*		H							
ART.	acabado	4,5	6	8	9	10	11	12,5	
ALUMINIO									
ZQAN/ /EI	anodizado plata		88809	88882	88883	88884	88885	88886	88887
	anodizado titanio		88910	88911	88912	88913	88914	88915	88916
		<i>€/pz</i>							
ZQAN/ /EI	anodizado negro		-	-	89223	-	89224	89225	89226
		<i>€/pz</i>	-	-		-			
ZQBN/ /EI	brillo pulido plata		88829	88926	88927	88928	88929	88930	88931
	brillo pulido oro		88941	-	88943	-	88945	-	88947
ZQVN/ /EI	lacado blanco mate RAL 9003		-	-	89192	-	89194	89195	89196
	lacado blanco RAL 9003		89085	89086	89087	-	89089	89088	89091
		<i>€/pz</i>							
ZQTN/ /EI	brillo pulido titanio		88957	88958	88959	88960	88961	88962	88963
ZQBRN/ /EI	brillo pulido cobre		-	-	-	-	88977	-	88979
ZQBSN/ /EI	brillo satinado plata		88989	88990	88991	-	88993	88994	88995
	brillo satinado oro		89005	-	89007	-	89009	-	89011
ZQTMN/ /EI	brillo satinado titanio		89021	89022	89023	-	89025	-	89027
ZQBRSN/ /EI	brillo satinado cobre		-	-	89039	-	89041	-	89043
ZQBSN/ /EI	brillo satinado negro		-	-	-	-	89227	89228	89229
		<i>€/pz</i>							
ZQAGN/ /EI	brillo rayado plata		89069	-	89071	-	89073	-	89075
		<i>€/pz</i>							

no es posible su venta individual

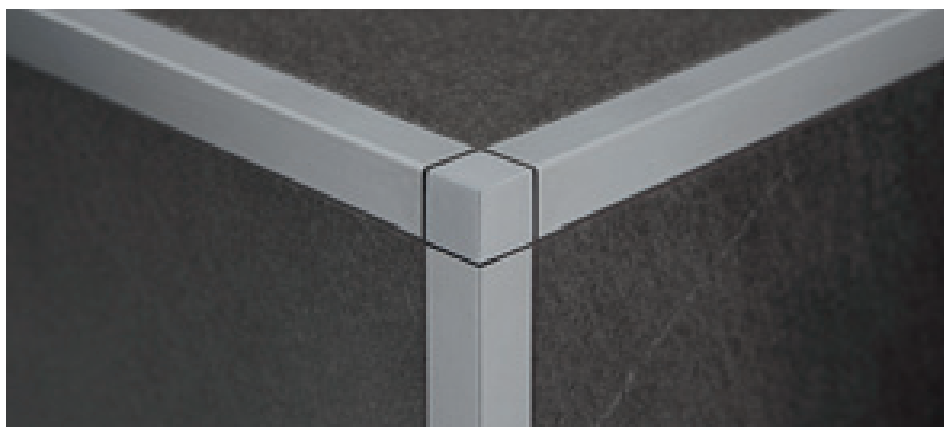

ZQAN/10 + ZQAN/10/EI aluminio anodizado plata

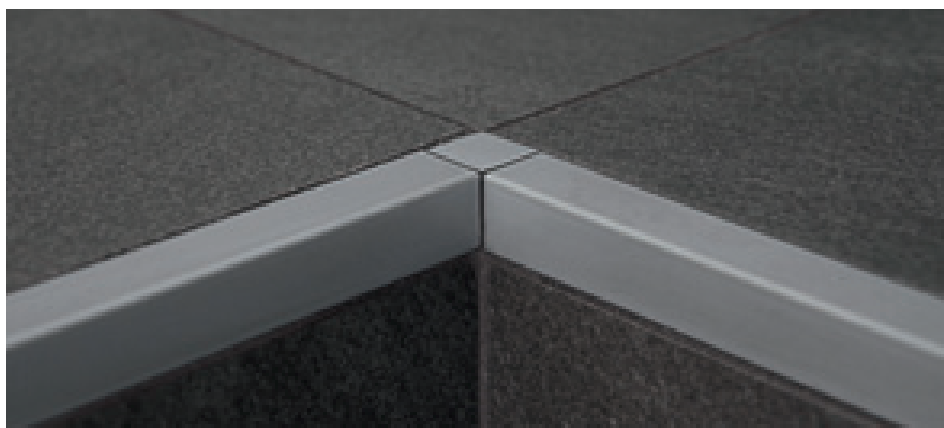

ZQAN/10 + ZQAN/10/EI aluminio anodizado plata

Completar el código de artículo con la medida de H (ej. ZQAN/ /EI de H=8 sería ZQAN/8/EI)

* disponible bajo pedido embalaje de 1 pz en blíster con € de recargo (ej. el ZQAN/8/EI cód. 88883 sería el código 88883/B)

Venta individual ver pág. 288

Perfiles para ángulos externos

cerfix® proangle Q

Aluminio anodizado Trend Color Stone: acabados modernos con tonos neutros pero a la vez cálidos y suaves, que recrean la heterogeneidad de la piedra gracias a un efecto rugoso al tacto.

Aluminio pintado Trend Color Concrete: seis acabados efecto cemento que recuerdan los colores típicos de la metrópolis, revisándolos en una clave más refinada.

Aluminio pintado Trend Color Metal: dos tonos metálicos especiales que reproducen la naturaleza iridiscente de los metales.



ZQVN/10 aluminio lacado piedra

PROANGLE Q - TREND COLOR

longitud = 270 cm - emb. 20 pz

ART.	acabado	H			
		8	10	11	12,5

ALUMINIO LACADO

TREND COLOR STONE

testa di moro		89360	89310	89311	89312
grigio antracite		89093	89095	89106	89097
grigio antico		89362	89220	89221	89222
grigio		89363	89290	89291	89292
ruggine		89094	89096	89107	89098
bronzo		89365	89300	89301	89302
pietra		89366	89280	89281	89282
greige		89367	89270	89271	89272
sabbia		89368	89260	89261	89262
beige		89369	89250	89251	89252
bianco stone		89370	89320	89321	89322
nero stone		89371	89330	89331	89332

ZQVN/

NEW TREND COLOR CONCRETE

concrete white		-	89131	89161	89181
concrete graphite		-	89132	89162	89182
concrete smoke		-	89133	89163	89183
concrete mud		-	89134	89164	89184
concrete sand		-	89135	89165	89185
solid white		-	89138	89168	89188

NEW TREND COLOR METAL

metal dark		-	89136	89166	89186
metal light		-	89137	89167	89187

€/m

embalaje individual - Bajo pedido disponibles otras alturas con colores TREND COLOR mínimo 540 metros.

TREND
COLOR

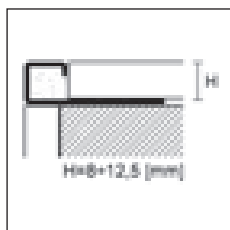

ZQVN/

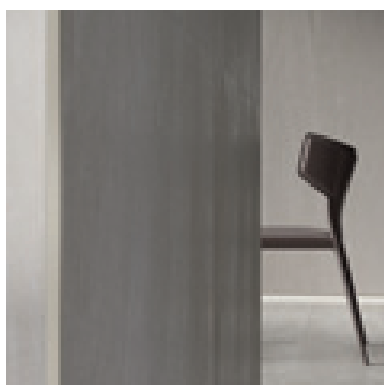

ZQVN/10 aluminio lacado concrete white

Completar el código de artículo con la medida de H (ej. ZQVN/ de H=10 sería ZQVN/10).

Venta individual ver pág. 288

PROANGLE Q - TREND COLOR - ÁNGULOS EXTERNOS/INTERNOS/TERMINAL

emb. 5 pz*		H			
ART.	acabado	8	10	11	12,5
ALUMINIO LACADO					
TREND COLOR STONE					
	testa di moro	89380	89303	89304	89305
	grigio antracite	89100	89102	89108	89104
	grigio antico	89382	89213	89214	89215
	grigio	89383	89283	89284	89285
	ruggine	89101	89103	89109	89105
	bronzo	89385	89293	89294	89295
	pietra	89386	89273	89274	89275
	greige	89387	89263	89264	89265
	sabbia	89388	89253	89254	89255
	beige	89389	89243	89244	89245
ZQVN/ /EI	bianco stone	89390	89340	89341	89342
	nero stone	89391	89350	89351	89352
NEW TREND COLOR CONCRETE					
	concrete white	-	89392	89402	89410
	concrete graphite	-	89394	89403	89411
	concrete smoke	-	89395	89404	89412
	concrete mud	-	89396	89405	89413
	concrete sand	-	89397	89406	89414
	solid white	-	89400	89409	89417
NEW TREND COLOR METAL					
	metal dark	-	89398	89407	89415
	metal light	-	89399	89408	89416
€/pz					

no es posible su venta individual



ZQVN/ /EI
aluminio lacado
sabbia

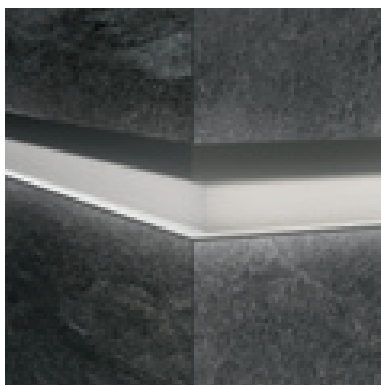

Perfil o zocalo luminoso LQL/2 con acabados trend color en pag 232 a 236

Completar código artículo con la medida H (ej. ZQVN/ /EI de H = 10 sería ZQVN/10/EI).

* disponible bajo pedido emb. 1 pz en blister + € (ej. ZQVN/10/EI cód. 89303 sería 89303/B).

Venta individual ver pág. 288

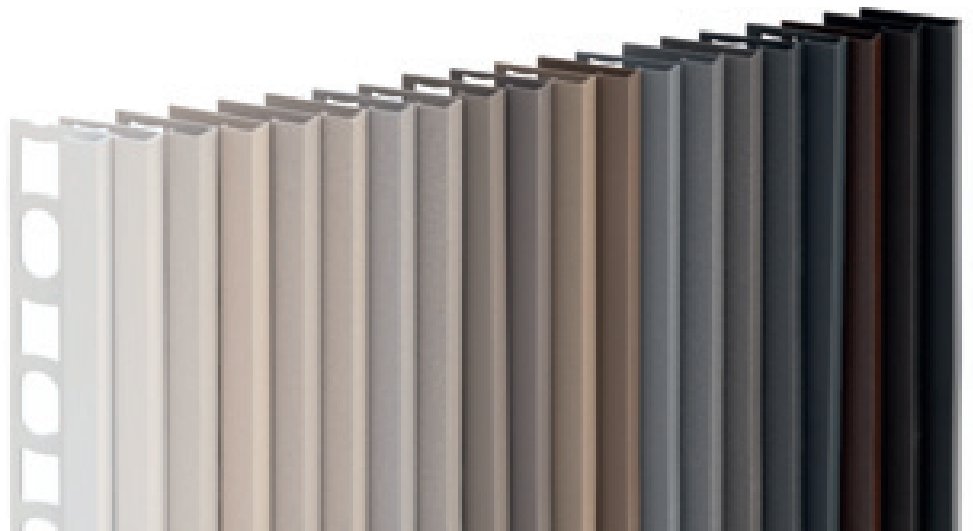

ZQVN/10 acabados Trend Color

Perfiles para ángulos externos

cerfix® proangle Q

En aluminio anodizado, X Design se caracteriza por un particular acabado satinado y colores originales que permiten una amplia elección de combinaciones cromáticas, creadas para interioristas y arquitectos, basadas en las últimas tendencias del diseño moderno.

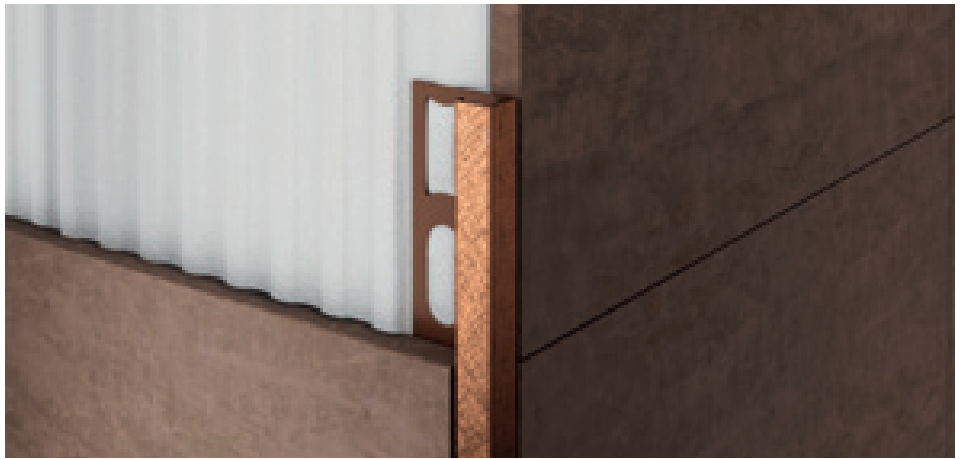

ZQAND/10 aluminio anodizado brown



PROANGLE Q - X DESIGN

longitud = 270 cm - emb. 20 pz

ART.	acabado	8	10	12,5	
ALUMINIO ANODIZADO					
	platinum		31110	31112	31114
	titanium		31120	31122	31124
ZQAND/	brown		31130	31132	31134
	dark brown		31140	31142	31144
	carbón		31150	31152	31154
€/m					

embalaje individual

PROANGLE Q - X DESIGN - ÁNGULOS EXTERNOS/INTERNOS/TERMINAL

emb. 5 pz

ART.	acabado	8	10	12,5	
ALUMINIO ANODIZADO					
	platinum		31160	31162	31164
	titanium		31170	31172	31174
ZQAND/ EI	brown		31180	31182	31184
	dark brown		31190	31192	31194
	carbón		31200	31202	31204
€/pz					

no es posible su venta individual

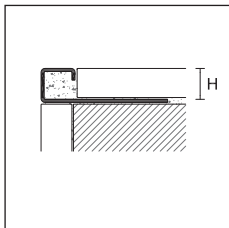

ZQAND/



ZQAND/ EI
aluminio anodizado
brown



Completar el código de artículo con la medida de H (ej. ZQAND/ de H=8 sería ZQAND/8)

Venta individual ver pág. 288

Proangle Q en acero inoxidable es una línea de perfiles cuadrados universales, especialmente diseñada para cerrar y proteger las esquinas exteriores de los revestimientos cerámicos. También están especialmente indicados para cerrar y proteger suelos y peldaños de los más variados materiales, como cerámica, piedra, parquet y resinas, pudiendo actuar también como acabado de encimeras y tarimas. El acero inoxidable hace que el perfil sea especialmente resistente a los agentes químicos y atmosféricos. La versión AISI 316 DIN 1.4404 ofrece características de resistencia a la corrosión superior y por lo tanto se recomienda en áreas sujetas a mayor estrés químico, como piscinas e industrias alimentarias, y en áreas marítimas.



ZQINP/10 acero inoxidable sabbiato AISI 304-DIN 1.4301

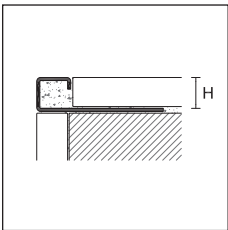

PROANGLE Q

longitud = 270 cm - emb. 20 pz

ART.	acabado		6	8	9	10	11	12,5	15
ACERO									
ZQIN/	acero inoxidable AISI 304 - DIN 1.4301		90049	90050	90051	90052	90053	90054	90055
	€/m								
ZQINS/	acero inoxidable satinado AISI 304 - DIN 1.4301		90100	90101	90102	90103	90104	90105	90106
ZQINP/	acero inoxidable sabbiato AISI 304 - DIN 1.4301		90130	90131	90132	90133	90134	90135	90136
	€/m								
ZQINX/	acero inoxidable AISI 316 - DIN 1.4404		-	90107	-	90109	-	90111	-
	€/m		-		-		-		-

embalaje individual - ZQIN/15, ZQINS/15 y ZQINP/15 emb. de 10 pz

PROANGLE Q - ÁNGULOS EXTERNOS/INTERNOS/TERMINAL

emb. 5 pz

ART.	acabado		6	8	9	10	11	12,5	15
ACERO									
ZQIN/ /EI	acero inoxidable AISI 304 - DIN 1.4301		90064	90065	90066	90067	90068	90069	90070
	€/pz								
ZQINS/ /EI	acero inoxidable satinado AISI 304 - DIN 1.4301		90112	90113	90114	90115	90116	90117	90118
ZQINP/ /EI	acero inoxidable sabbiato AISI 304 - DIN 1.4301		90137	90138	90139	90140	90141	90142	90143
	€/pz								
ZQINX/ /EI	acero inoxidable AISI 316 - DIN 1.4404		-	90119	-	90121	-	90123	-
	€/pz		-		-		-		-
METALICO									
ZQIM/ /EI	acero pulido		-	90092	90093	90094	90095	90096	-
	€/pz		-						-
ZQIMS/ /EI	acero satinado		-	90152	90153	90154	90155	90156	-
	€/pz		-						-
ZQIMP/ /EI	acero sabbiato		-	90162	90163	90164	90165	90166	-
	€/pz		-						-

no es posible su venta individual ZQIM/ /EI, ZQIMS/ /EI y ZQIMP/ /EI



ZQIN/ /EI
acero inoxidable
AISI 304 - DIN 1.4301



ZQIN/10/EI acero inox AISI 304 - DIN 1.4301

Completar el código de artículo con la medida de H (ej. ZQIN/ de H=8 sería ZQIN/8)
Venta individual ver pág. 288

Perfiles para ángulos externos

cerfix® proangle Q

Proangle Q en latón pulido es clásico y moderno al mismo tiempo y se puede combinar fácilmente con grifería y otros accesorios de decoración del mismo material y acabado.

La versión en latón cromado destaca por su brillo y es perfecta como elemento decorativo en ambientes que se caracterizan por la elegancia y el cuidado de los detalles.



ZQKN/10 latón cromado

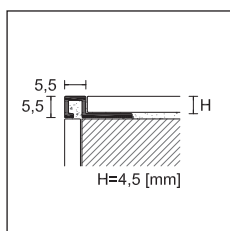

PPDESIGN

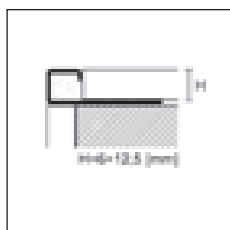

ZQKN/ EI
latón cromado

PROANGLE Q

longitud = 270 cm - emb. 20 pz

ART.	acabado	4,5	8	10	11	12,5
------	---------	-----	---	----	----	------

LATÓN PULIDO

ZQLN/	pulido		90022	90056	90057	90063	90058
	€/m						

LATÓN CROMADO

ZQKN/	cromado		88870	90059	90060	90074	90061
	€/m						

embalaje individual - ZQKN/12,5 emb. de 10 pz

PROANGLE Q - ÁNGULOS EXTERNOS / INTERNOS / TERMINAL

longitud = 270 cm - emb. 5 pz

ART.	acabado	4,5	8	10	11	12,5
------	---------	-----	---	----	----	------

LATÓN

ZQLN/ EI	pulido		90062	90071	90072	90075	90073
	€/pz						

ZQKN/ EI	cromado		88872	90077	90083	90085	90087
	€/pz						

Completar el código de artículo con la medida de H (ej. ZQLN/ de H=8 sería ZQLN/8)

Venta individual ver pág. 288

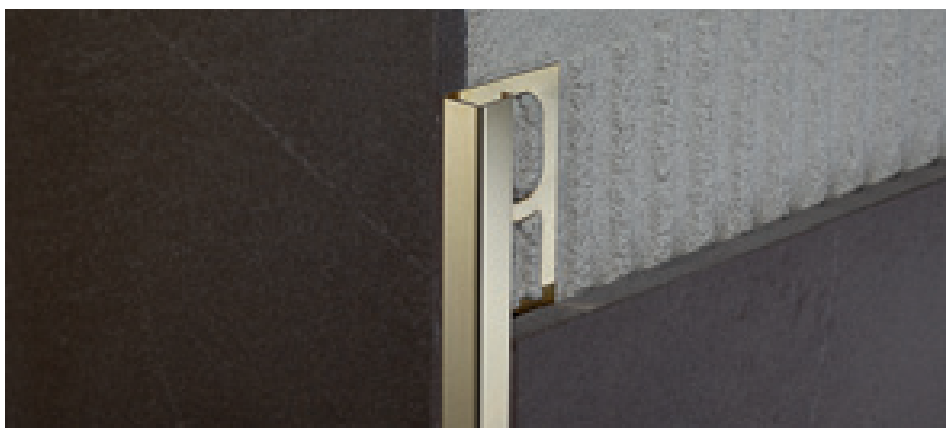

ZQLN/10 latón pulido

Proangle Q en PVC coextruido es una línea de perfiles universales de forma cuadrada, especialmente diseñada para cerrar y proteger las esquinas exteriores de los revestimientos cerámicos. Gracias a la particular sección con inserciones de PVC blando, estos perfiles absorben los micromovimientos que se descargan en la esquina debido a las tensiones de los revestimientos.



ZQP/8 PVC blanco

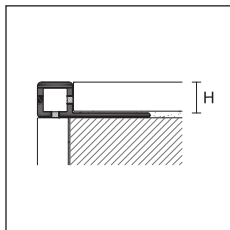

ZQP/



ZQP/8 PVC beige bahama

PROANGLE Q

longitud = 270 cm

		H				
ART.	acabado	6	8	10	12,5	
PVC COEXTRUIDO						
	blanco		80800	80801	80802	80803
	blanco crema RAL 9001		80804	80805	80806	80807
	avorio RAL 1015		80808	80809	80810	80811
	beige grisáceo RAL 1019		80812	80813	80814	80815
ZQP/	gris piedra RAL 7030		80816	80817	80818	80819
	gris claro RAL 7035		80820	80821	80822	80823
	antracita		80824	80825	80826	80827
	beige bahama		80832	80833	80834	80835
	marrón		80836	80837	80838	80839

emb. 20 pz
€/m

emb. 80 pz
€/m

emb. 100 pz
€/m

no es posible su venta individual

para pedir el embalaje de 80 o 100 pz añadir al código del artículo "/80 o /100" (ej. cód. 80800 sería 80800/100)

PROANGLE Q - ÁNGULOS EXTERNOS/INTERNOS/TERMINAL

emb. 12 pz*

		H				
ART.	acabado	6	8	10	12,5	
POLIPROPILENO						
	blanco		80850	80851	80852	80853
	blanco crema RAL 9001		80854	80855	80856	80857
	avorio RAL 1015		80858	80859	80860	80861
	beige grisáceo RAL 1019		80862	80863	80864	80865
ZQP/	gris piedra RAL 7030		80866	80867	80868	80869
/EI	gris claro RAL 7035		80870	80871	80872	80873
	antracita		80874	80875	80876	80877
	beige bahama		80882	80883	80884	80885
	marrón		80886	80887	80888	80889

€/pz

no es posible su venta individual - embalaje de 50 pz. €/pz

Para pedir el embalaje de 50 pz añadir al código del artículo /50. (Ej. Cod 80850 sería 80850/50)

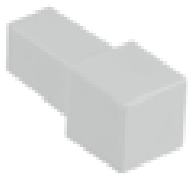

ZQP/ EI
polipropileno
blanco

Completar el código de artículo con la medida de H (ej. ZQP/ de H=8 sería ZQP/8)

* disponible bajo pedido emb. 1 pz en blister + € (ej. ZQP/8/EI cód. 80851 blanco sería cód. 80851/B)

Artículo ZQP/ otros colores disponibles bajo pedido mínimo de 2.700 m por color

Venta individual ver pág. 288

Proangle en aluminio es una línea de perfiles para cerrar y proteger las esquinas exteriores de los revestimientos cerámicos. Su forma de L define claramente la instalación de revestimientos como el gres porcelánico rectificado.

Disponible en diferentes colores y acabados, Proangle también se utiliza como elemento decorativo, creando refinados y agradables efectos de combinación/contraste con los más variados revestimientos.

ZVH / está equipado con tecnología antibacteriana certificada (según la prueba reconocida internacionalmente JIS Z 2801: 2000) que permite la reducción de las bacterias más peligrosas, hasta en un 99%, asegurando un nivel óptimo de higiene a lo largo del tiempo.



ZA/10 aluminio anodizado plata

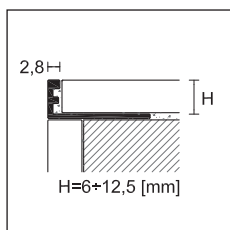
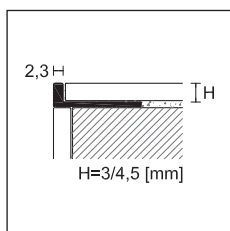

PROANGLE

longitud = 270 cm - emb. 20 pz

		H								
ART.	acabado	3	4,5	6	8	9	10	11	12,5	
ALUMINIO										
ZA/	anodizado plata		90338	90340	88204	88205	88217	88206	88218	88207
	€/m									
ZA/	anodizado titanio		-		88253	88254	-	88255	88257	88256
	€/m									
ZA/	anodizado negro		-	-	-	88265	-	88266	88267	88268
	€/m									
ZB/	brillo pulido plata		-	88260	88294	88295	-	88296	88220	88297
	€/m									
ZB/	brillo pulido oro		-	88261	88339	88340	-	88341	-	88342
	€/m									
ZB/	brillo pulido titanio		-	90341	88344	88345	-	88346	88348	88347
	€/m									
ZBS/	brillo satinado plata		-	-	-	-	-	88356	88357	88358
ZTM/	brillo satinado titanio		-	-	-	-	-	88359	88360	88361
	€/m									
ZBS/	brillo satinado negro		-	-	-	-	-	88353	88354	88355
	€/m									
ALUMINIO LACADO										
ZV/	lacado blanco mate RAL 9003		-	-	-	88395	-	88396	88435	88397
	€/m									
ZV/	lacado blanco RAL 9003		-	-	88384	88385	-	88386	88436	88387
	€/m									
ALUMINIO LACADO ANTIBACTERIANO										
ZVH/	lacado blanco RAL 9003		-	-	-	88390	-	88392	-	88394
	€/m									

embalaje individual

Completar el código de artículo con la medida de H (ej. ZA/ de H=8 sería ZA/8)

Artículo ZV otros colores disponibles bajo pedido mínimo de 540 m por color.

Proangle: otras alturas hasta 25 mm ver pág. 96-97

artículos ZA-AI flexibles ver pág. 98

Venta individual ver pág. 288



ZA/10 aluminio anodizado negro



ZA/10 aluminio anodizado titanio

Aluminio anodizado Trend Color Stone: acabados modernos con tonos neutros pero a la vez cálidos y suaves, que recrean la heterogeneidad de la piedra gracias a un efecto rugoso al tacto.

Aluminio pintado Trend Color Concrete: seis acabados efecto cemento que recuerdan los colores típicos de la metrópolis, revisándolos en una clave más refinada.

Aluminio pintado Trend Color Metal: dos tonos metálicos especiales que reproducen la naturaleza iridiscente de los metales.



ZV/10 aluminio lacado beige

PROANGLE - TREND COLOR

longitud = 270 cm - emb. 20 pz

ART.	acabado	H			
		8	10	11	NEW 12,5

ALUMINIO LACADO

TREND COLOR STONE

testa di moro		88446	88407	88417	88481
grigio antracite		88447	88398	88408	88482
grigio antico		88448	88400	88410	88483
grigio		88449	88405	88415	88484
ruggine		88450	88399	88409	88485
bronzo		88451	88406	88416	88486
pietra		88452	88404	88414	88491
greige		88453	88403	88413	88492
sabbia		88454	88402	88412	88493
beige		88455	88401	88411	88494
bianco stone		88456	88428	88433	88495
ZV/ nero stone		88457	88429	88434	88496

NEW TREND COLOR CONCRETE

concrete white		88469	88437	88461	88497
concrete graphite		88470	88438	88462	88498
concrete smoke		88471	88439	88463	88499
concrete mud		88472	88440	88464	88500
concrete sand		88473	88441	88465	88501
solid white		88478	88460	88468	88502

NEW TREND COLOR METAL

metal dark		88479	88458	88466	88503
metal light		88480	88459	88467	88504

€/m

embalaje individual

TREND COLOR

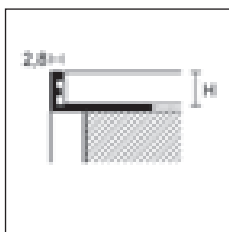

ZV/



ZV/10 aluminio lacado bianco stone

Perfiles y rodapiés luminosos con acabados Trend Color ver pág. 232 y 236

Completar el código de artículo con la medida de H (ej. ZV/ de H=10 sería ZV/10).

Venta individual ver pág. 288

Perfiles para ángulos externos

cerfix® proangle

Proangle en acero inoxidable es una línea de perfiles para cerrar y proteger las esquinas exteriores de los revestimientos cerámicos. Su forma de L define claramente la instalación de revestimientos como el gres porcelánico rectificado.

El acero inoxidable hace que el perfil sea especialmente resistente a los agentes químicos y atmosféricos. La versión AISI 316 DIN 1.4404 ofrece características de resistencia a la corrosión superior y por lo tanto se recomienda para aplicaciones en áreas sujetas a mayor estrés químico, como piscinas e industrias alimentarias, y en áreas marítimas.

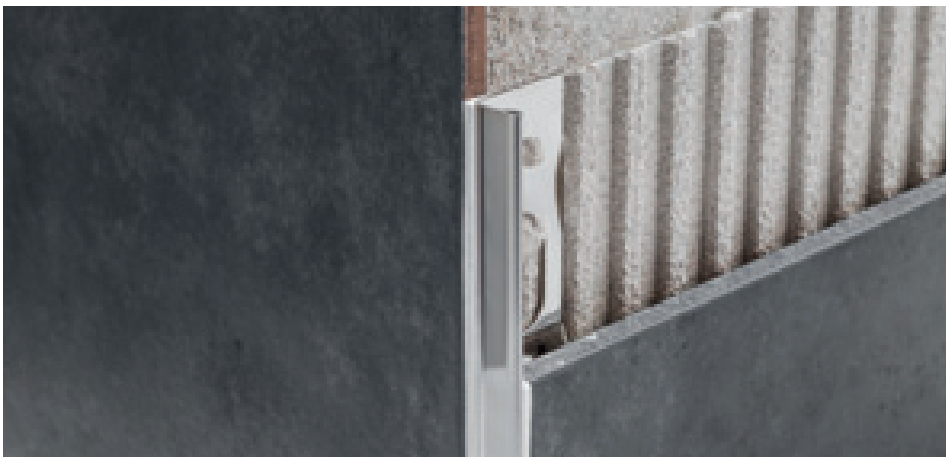

AI/10 acero inoxidable AISI 304 - DIN 1.4301

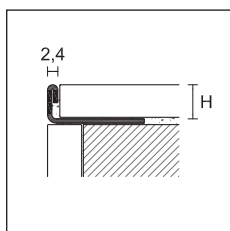

PROANGLE

longitud = 270 cm - emb. 20 pz

		H								
ART.	acabado	3	4,5	6	8	9	10	11	12,5	
ACERO										
AI/	acero inoxidable AISI 304 - DIN 1.4301	91636	91638	91642	91644	91645	91646	91647	91648	
	€/m									
AIL/	acero inoxidable superbrillo AISI 304 - DIN 1.4301	-	91690	-	91694	-	91696	-	91698	
	€/m	-		-		-		-		
AIS/	acero inoxidable satinado AISI 304 - DIN 1.4301	-	91671	91673	91674	-	91675	91677	91676	
	€/m	-				-				
AIP/	acero inoxidable sabbiato AISI 304 - DIN 1.4301	-	-	91700	91702	-	91704	91705	91706	
	€/m	-	-			-				
AIX/	acero inoxidable AISI 316 - DIN 1.4404	-	-	91684	91685	-	91686	91688	91687	
	€/m	-	-			-				

embalaje individual

NEW PROANGLE - ÁNGULOS EXTERNOS

emb. 5 pz - dimensiones 50x50

		H								
ART.	acabado	3	4,5	6	8	9	10	11	12,5	
ACERO										
AI//E	acero inoxidable AISI 304 - DIN 1.4301	-	-	-	-	-	91663	91664	91665	
	€/pz	-	-	-	-	-				
AIS//E	acero inoxidable satinado AISI 304 - DIN 1.4301	-	-	-	-	-	91680	91681	91682	
	€/pz	-	-	-	-	-				

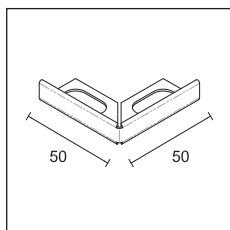

AI//E
AIS//E



AI//E acero inoxidable AISI 304 - DIN 1.4301

Completar el código de artículo con la medida de H (ej. AI/ de H=10 sería AI/10)

Venta individual ver pág. 288

Perfiles para ángulos externos

cerfix® proangle-prodecor

Proangle ZK y Prodecor DJK son dos perfiles en forma de L de latón cromado, con diferentes secciones, diseñados para cerrar y proteger las esquinas exteriores de los revestimientos cerámicos.

El latón cromado destaca por su brillo y es perfecto como elemento decorativo en ambientes que se caracterizan por la elegancia y el cuidado de los detalles.



Proangle ZK/ latón cromado

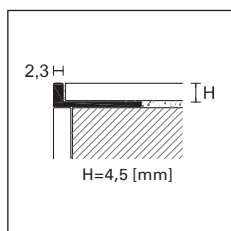

ZK/



PPDESIGN

PROANGLE

longitud = 270 cm - emb. 20 pz

ART.	acabado	4,5	6	8	9	10	11	12,5
------	---------	-----	---	---	---	----	----	------

LATÓN CROMADO

ZK/	cromado		90081	88114	88115	-	88116	88118	88117
	€/m								

embalaje individual

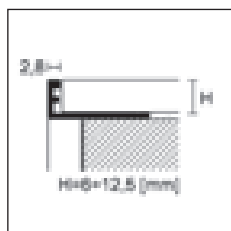

ZK/

PPDESIGN

PRODECOR DJ

longitud = 270 cm - emb. 20 pz

ART.	acabado	8	10	12,5	15	20
------	---------	---	----	------	----	----

LATÓN CROMADO

DJK/	cromado		95700	95702	95704	95703	95705
	€/m						

embalaje individual - artículos DJK/20 emb. 10 pz

PRODECOR DJ - ÁNGULOS EXTERNOS Y INTERNOS

emb. 5 pz

ART.	acabado	8	10	12,5	15	20
------	---------	---	----	------	----	----

LATÓN CROMADO

DJK/ /EI	cromado		95706	95707	95708	95709	95710
	€/pz						

no es posible su venta individual

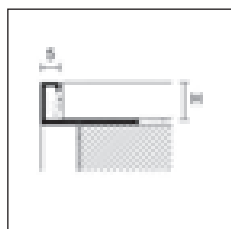

DJK/



DJK/ /EI



Prodecor DJK/ latón cromado

Completar el código de artículo con la medida de H (ej. ZK/ de H=8 sería ZK/8)

Venta individual ver pág. 288

Perfiles para ángulos externos

cerfix® proangle

Proangle en PVC es una línea de perfiles para cerrar y proteger las esquinas exteriores de los revestimientos cerámicos. Su forma de L define claramente la instalación de revestimientos como el gres porcelánico rectificado.

Disponibles en múltiples colores, se pueden utilizar en los más variados ambientes.



PV/8 PVC beige grisáceo

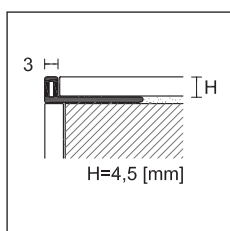













PV/



PROANGLE

longitud = 270 cm

		H					
ART.	acabado	4,5	6	8	10	12,5	
PVC							
	blanco candido		80610	80496	80497	80498	80499
	blanco		80611	80500	80501	80502	80503
	blanco crema RAL 9001		-	80504	80505	80506	80507
	avorio RAL 1015		-	80508	80509	80510	-
	beige grisáceo RAL 1019		-	80512	80513	80514	-
	beige bahama		-	80552	80553	80554	-
	gris piedra RAL 7030		-	80516	80517	80518	-
	gris ceniza RAL 7038		-	80520	80521	80522	-
	gris claro RAL 7035		-	80524	80525	80526	80527
	antracita		-	80559	80560	80561	-
	rojo RAL 3002		-	80528	80529	80530	-
	negro RAL 9005		-	80532	80533	80534	-

emb. 20 pz

€/m

emb. 100 pz

€/m

no es posible su venta individual

para pedir el embalaje de 100 pz añadir al código del artículo "/100" (ej. cód. 80497 sería 80497/100)

Completar el código de artículo con la medida de H (ej. PV/ de H=8 sería PV/8)

Artículo PV/ otros colores disponibles bajo pedido mínimo de 2.700 m por color

Venta individual ver pág. 288

Protrim IP son perfiles mínimos en aluminio o acero inoxidable, aptos para unir esquinas exteriores que requieran un corte de 45°. Estos perfiles permiten una instalación profesional tanto en paredes como en escaleras o tarimas de cerámica o madera.



IPA/11 aluminio anodizado plata



IPI/11 acero inoxidable AISI 304 - DIN 1.4301

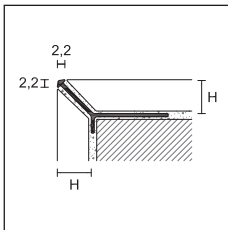

IPA/
IPB/
IPV/



PROTRIM IP

longitud = 270 cm - emb. 20 pz

ART.	acabado		4,5	8	11	15
ALUMINIO						
IPA/	anodizado plata		95006	95178	95181	95185
	€/m					
IPB/	brillo pulido plata		95008	-	-	-
	€/m					

embalaje individual

TREND COLOR

PROTRIM IP - TREND COLOR STONE

longitud = 270 cm - emb. 20 pz

ART.	acabado		11
ALUMINIO LACADO			
TREND COLOR STONE			
	testa di moro		95182
	grigio antracite		95183
	grigio antico		95184
	grigio		95186
IPV/	ruggine		95187
	bronzo		95188
	pietra		95189
	greige		95190
	sabbia		95191
	beige		95192
	bianco stone		95193
	nero stone		95194
	€/m		

embalaje individual - Bajo pedido disponibles otras alturas con colores TREND COLOR mínimo 540 metros.



IPV/11 aluminio lacado beige

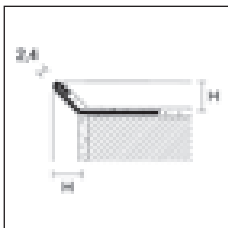

IPI/

PROTRIM IP

longitud = 270 cm - emb. 20 pz

ART.	acabado		7	8	11	12,5
ACERO						
IPI/	acero inoxidable AISI 304 - DIN 1.4301		95169	95170	95173	95174
	€/m					

embalaje individual

Completar el código de artículo con la medida de H (es: IPA/ de H=10 sería IPA/10)

Venta individual ver pág. 288

Protrim en aluminio es una línea de perfiles redondeados, específicamente diseñada para cerrar y proteger las esquinas exteriores de los revestimientos cerámicos. Su sección le permite crear un acabado simétrico y de prevención de accidentes en la esquina del revestimiento.

RVH / está equipado con tecnología antibacteriana certificada (según la prueba reconocida internacionalmente JIS Z 2801: 2000) que permite la reducción de las bacterias más peligrosas, hasta en un 99%, asegurando un nivel óptimo de higiene a lo largo del tiempo.



RA/10 aluminio anodizado plata

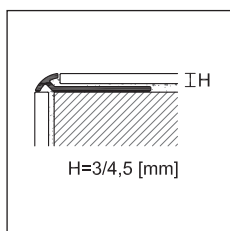

PROTRIM

longitud = 270 cm - emb. 20 pz

		H								
ART.	acabado	3	4,5	6	8	10	11	12,5	15	
ALUMINIO										
RA/	anodizado plata		92055	92056	92070	92072	92074	92060	92076	92078
	anodizado oro		92025	92026	92040	92042	92044	-	92046	-
	€/m									
RA/	anodizado titanio		92085	92086	92087	92090	92094	-	92096	-
	€/m									
RB/	brillo pulido plata		92315	92316	92310	92312	92314	92061	92318	-
	€/m									
RB/	brillo pulido oro		92325	92326	92340	92342	92344	-	92348	-
RT/	brillo pulido titanio		92015	92016	92018	92020	92022	-	92023	-
	€/m									
RAS/	brillo satinado plata		92050	92051	92071	92073	92075	92062	92077	-
	brillo satinado oro		-	-	92041	92043	92045	-	92047	-
RTM/	brillo satinado titanio		92053	92057	92064	92066	92068	-	92079	-
	€/m									
ALUMINIO LACADO										
RV/	blanco mate RAL 9003		-	-	-	92107	92108	92109	92110	-
	blanco RAL 9003		-	-	92100	92102	92104	92111	92106	-
	€/m									
ALUMINIO LACADO ANTIBACTERIANO										
RVH/	blanco RAL 9003		-	-	-	92112	92114	-	92116	-
	€/m									

embalaje individual



RAS/10 aluminio brillo satinado plata

Completar el código de artículo con la medida de H (ej. RA/ de H=8 sería RA/8)

Artículos RV/ disponibles en otros colores bajo pedido mínimo de 540 m por color.

Venta individual ver pág. 288

TA/ aluminio
anodizado plata

PROTRIM - ÁNGULOS EXTERNOS

emb. de 5 pz*		H					
ART.	acabado	6	8	10	11	12,5	
ALUMINIO							
TA/	anodizado plata		92606	92608	92610	92600	92612
	anodizado oro		92614	92616	92618	-	92619
	anodizado titanio		92564	92566	92568	-	92569
<i>€/pz</i>							
TB/	brillo pulido plata		92690	92692	92694	92601	92696
	brillo pulido oro		92700	92702	92704	-	92706
TAT/	brillo pulido titanio		92724	92726	92728	-	92729
<i>€/pz</i>							
TAS/	brillo satinado plata		92710	92711	92712	92602	92713
	brillo satinado oro		92720	92721	92722	-	92723
TATM/	brillo satinado titanio		92714	92716	92718	-	92713
<i>€/pz</i>							
ALUMINIO LACADO							
TV/	blanco mate RAL 9003		-	92636	92637	92638	92639
	blanco RAL 9003		92620	92622	92624	92628	92626
<i>€/pz</i>							

no es posible su venta individual

TIA/ aluminio
anodizado plata

PROTRIM - ÁNGULOS INTERNOS

emb. de 5 pz*		H					
ART.	acabado	6	8	10	11	12,5	
ALUMINIO							
TIA/	anodizado plata		92570	92571	92572	92603	92573
	anodizado oro		92575	92576	92577	-	92578
	anodizado titanio		92554	92555	92556	-	92558
<i>€/pz</i>							
TIB/	brillo pulido plata		92580	92581	92582	92604	92583
	brillo pulido oro		92585	92586	92587	-	92588
TIAT/	brillo pulido titanio		92730	92732	92734	-	92736
<i>€/pz</i>							
TIAS/	brillo satinado plata		92550	92551	92552	92605	92553
	brillo satinado oro		92560	92561	92562	-	92563
<i>€/pz</i>							
ALUMINIO LACADO							
TIV/	blanco mate RAL 9003		-	92646	92647	92648	92649
	blanco RAL 9003		92621	92623	92625	92629	92627
<i>€/pz</i>							

no es posible su venta individual

Completar el código de artículo con la medida de H
(ej. TA/ de H=8 sería TA/8)* disponible bajo pedido emb. 1 pz en blister
+ € (ej. TA/6 cód. 92606 sería 92606/B)

Venta individual ver pág. 288

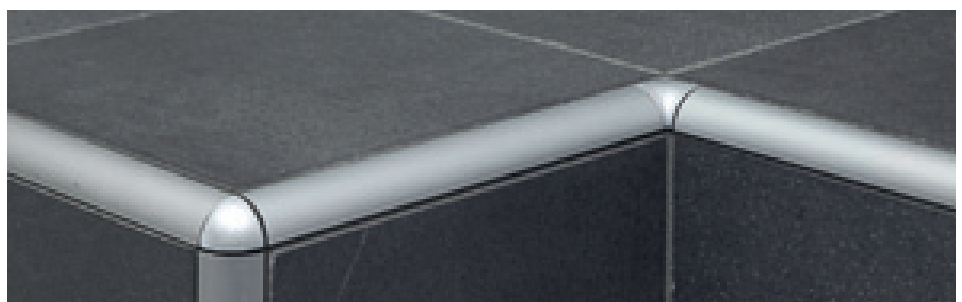

RA/10+TA/10+TIA/10 aluminio anodizado plata

Perfiles para ángulos externos

cerfix® protrim

Protrim en acero inoxidable es una línea de perfiles redondeados, específicamente diseñada para cerrar y proteger las esquinas exteriores de los revestimientos cerámicos y también apta para suelos, escalones, encimeras y tarimas.

Las versiones AISI 304 se recomiendan en industrias alimentarias, cocinas, hospitales y ambientes al aire libre; las versiones AISI 316, por otro lado, son adecuadas para aplicaciones difíciles, como piscinas, centros de bienestar y ambientes expuestos a la salinidad.



RI/10 acero inox AISI 304 DIN 1.4301

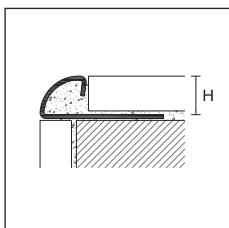

PROTRIM

longitud = 270 cm - emb. 20 pz

ART.	acabado	H								
		4,5	6	8	9	10	11	12,5	15	
ACERO										
RI/	acero inoxidable AISI 304 DIN 1.4301		92413	92420	92422	92423	92424	92425	92426	92428
	€/m									
RIL/	acero inoxidable superbrillo AISI 304 - DIN 1.4301		92415	92416	92417	-	92418	-	92419	-
	€/m									
RIS/	acero inoxidable satinado AISI 304 - DIN 1.4301		-	92430	92431	92438	92432	92439	92433	92434
	€/m									
RIP/	acero inoxidable sabbiato AISI 304 - DIN 1.4301		-	92450	92451	92452	92453	92454	92455	-
	€/m									
RIX/	acero inoxidable AISI 316 - DIN 1.4404		92405	92406	92407	92410	92408	92411	92409	-
	€/m									

embalaje individual - artículo RI/15 emb. 10 pz

PROTRIM - ÁNGULOS EXTERNOS - emb. de 5 pz

TIE/	acero inoxidable AISI 304 - DIN 1.4301		92750	92480	92481	92751	92482	92752	92483	92484
	€/pz									
TIEL/	acero inoxidable superbrillo AISI 304 - DIN 1.4301		92790	92792	92794	-	92798	-	92802	-
	€/pz									
TIES/	acero inoxidable satinado AISI 304 - DIN 1.4301		-	92485	92486	92753	92487	92754	92488	92489
	€/pz									
TIEP/	acero inoxidable sabbiato AISI 304 - DIN 1.4301		-	92510	92511	92512	92513	92514	92515	-
	€/pz									
TIEX/	acero inoxidable AISI 316 - DIN 1.4404		92500	92501	92502	92755	92503	92756	92504	-
	€/pz									

PROTRIM - ÁNGULOS INTERNOS - emb. de 5 pz

TIH/	acero inoxidable AISI 304 - DIN 1.4301		92759	92490	92491	92757	92492	92758	92493	92494
	€/pz									
TIIL/	acero inoxidable superpulido AISI 304 - DIN 1.4301		92791	92793	92795	-	92799	-	92803	-
	€/pz									
TIIS/	acero inoxidable satinado AISI 304 - DIN 1.4301		-	92495	92496	92760	92497	92761	92498	92499
	€/pz									
TIIP/	acero inoxidable sabbiato AISI 304 - DIN 1.4301		-	92516	92517	92518	92519	92520	92521	-
	€/pz									
TIIX/	acero inoxidable AISI 316 - DIN 1.4404		92505	92506	92507	92762	92508	92763	92509	-
	€/pz									

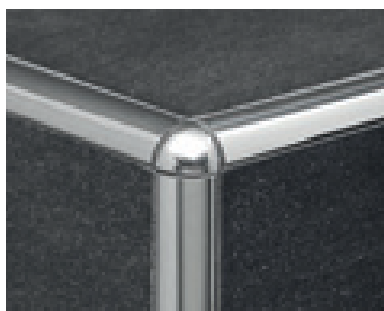

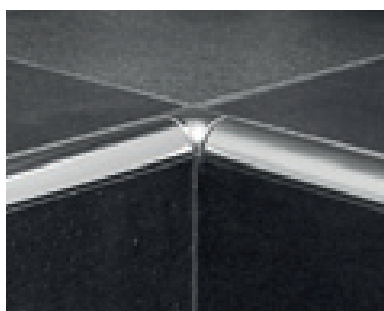

RI/10 + TIEL/10 acero inoxidable superbrillo



RI/10 + TIIL/10 acero inoxidable superbrillo

Completar el código de artículo con la medida de H (ej. RI/ de H=8 sería RI/8)

Venta individual ver pág. 288

METALICO		8	10	11						
ÁNGULOS EXTERNOS - emb. de 5 pz										
TIME/	acero pulido		-	-	92960	-	92964	92966	-	-
	€/pz									
ÁNGULOS INTERNOS - emb. de 5 pz										
TIMI/	acero pulido		-	-	92970	-	92974	92976	-	-
	€/pz									

no es posible su venta individual



RIN/10 acero inoxidable AISI 304 - DIN 1.4301

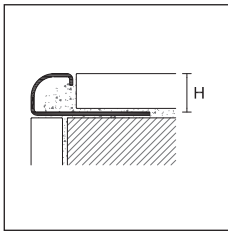



RIN/
RINS/
RINX/





PROTRIM N

longitud = 270 cm - emb. 20 pz



ART.	acabado	8	10	12,5	
ACERO					
RIN/	acero inoxidable AISI 304 - DIN 1.4301		92353	92356	92359
	€/m				
RINS/	acero inoxidable satinado AISI 304 - DIN 1.4301		92354	92357	92360
	€/m				
RINX/	acero inoxidable AISI 316 - DIN 1.4404		92355	92358	92361
	€/m				

embalaje individual

PROTRIM N - ÁNGULOS EXTERNOS - emb. de 5 pz

TIEN/	acero inoxidable AISI 304 - DIN 1.4301		92813	92816	92819
	€/pz				
TIENS/	acero inoxidable satinado AISI 304 - DIN 1.4301		92814	92817	92820
	€/pz				
TIENX/	acero inoxidable AISI 316 - DIN 1.4404		92815	92818	92821
	€/pz				

PROTRIM N - ÁNGULOS INTERNOS - emb. de 5 pz

TIIN/	acero inoxidable AISI 304 - DIN 1.4301		92828	92831	92834
	€/pz				
TIINS/	acero inoxidable satinado AISI 304 - DIN 1.4301		92829	92832	92835
	€/pz				
TIINX/	acero inoxidable AISI 316 - DIN 1.4404		92830	92833	92836
	€/pz				



TIEN/ acero inoxidable AISI 304 - DIN 1.4301



TIENX/ acero inoxidable AISI 316 - DIN 1.4404

Completar el código de artículo con la medida de H (ej. RIN/ de H=8 sería RIN/8)

Disponibles ángulos bajo pedido embalaje 1 pz. en blister + € (ej. TIME/8 cód. 92960 sería 92960/B)

para inserción y regulación de los ángulos TIME/ y TIMI/ se aconseja el uso de un adhesivo tipo PP/966

Venta individual ver pág. 288

cerfix® protrim

Protrim en latón pulido es clásico y moderno al mismo tiempo y se puede combinar fácilmente con grifería y otros accesorios de decoración del mismo material y acabado. La versión en latón cromado destaca por su brillo y es perfecta como elemento decorativo en ambientes que se caracterizan por la elegancia y el cuidado de los detalles.



RKN/10 latón cromado

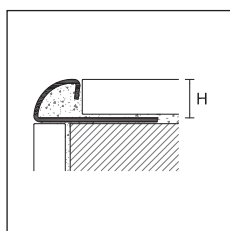



RLN/
RKN/

PPDESIGN

PROTRIM



longitud = 270 cm - emb. 20 pz

		H				
ART.	acabado	6	8	10	12,5	
LATÓN PULIDO						
RLN/	pulido		92465	92466	92467	92468
	€/m					
LATÓN CROMADO						
RKN/	cromado		92469	92470	92471	92472
	€/m					

embalaje individual - artículos RLN/10, RLN/12,5, RKN/10, RKN/12,5 emb. 10 pz

PROTRIM - ÁNGULOS EXTERNOS E INTERNOS



emb. 5 pz

		H				
ART.	acabado	6	8	10	12,5	
ÁNGULOS EXTERNOS PARA ARTÍCULOS RLN/						
ALUMINIO						
TB/	brillo pulido oro		92700	92702	92704	92706
	€/pz					
ÁNGULOS INTERNOS PARA ARTÍCULOS RLN/						
ALUMINIO						
TIB/	brillo pulido oro		92585	92586	92587	92588
	€/pz					

no es posible su venta individual

emb. 5 pz

ÁNGULOS EXTERNOS EN ACERO INOX SUPERBRILLO PARA ARTÍCULOS RKN/

ACERO						
TIEL/	acero inoxidable superbrillo AISI 304 DIN 1.4301		92792	92794	92798	92802
	€/pz					
ÁNGULOS INTERNOS EN ACERO INOC SUPERBRILLO PARA ARTÍCULOS RKN/						
ACERO						
TIIL/	acero inoxidable superbrillo AISI 304 DIN 1.4301		92793	92795	92799	92803
	€/pz					

Completar el código de artículo con la medida de H (ej. RLN/ de H=8 sería RLN/8)

Venta individual ver pág. 288

Protrim en PVC coextruido es una línea de perfiles redondeados, específicamente diseñada para cerrar y proteger las esquinas exteriores de los revestimientos cerámicos.

Su sección le permite crear un acabado simétrico y de prevención de accidentes en la esquina del revestimiento. Gracias a la particular sección con inserciones de PVC blando, estos perfiles absorben los micromovimientos que se descargan en la esquina debido a las tensiones de los revestimientos. Coloreados en masa, están disponibles en múltiples colores y se pueden utilizar en los ambientes más variados.



RPA/8 PVC coextruido blanco

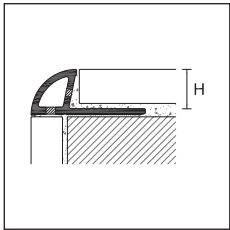











RPA/



PROTRIM

longitud = 270 cm - emb. 20/100 pz

		H		
		PVC COEXTRUIDO		
ART.	acabado	6	8	10
	blanco candido	 80640	80641	80642
	blanco	 80644	80645	80646
	blanco crema RAL 9001	 80648	80649	80650
	avorio RAL 1015	 80652	80653	80654
RPA/	beige grisáceo RAL 1019	 80656	80657	80658
	gris piedra RAL 7030	 80660	80661	80662
	gris ceniza RAL 7038	 80664	80665	80666
	gris claro RAL 7035	 80668	80669	80670
	beige bahama	 80680	80681	80682
	marrón	 80692	80693	80694

emb. 20 pz
€/m











emb. 100 pz
€/m

no es posible su venta individual

Para pedir los ángulos en embalajes de 100 pz. Añadir al código del artículo "/100" (ej. Código 80640 sería 80640/100)

PROTRIM

emb. 12 pz*

		H					
		TPAE/			TPAI/		
		POLIPROPILENO					
		ÁNGULO EXTERNO			ÁNGULO INTERNO		
acabado		6	8	10	6	8	10
blanco candido		80700	80701	80702	80753	80751	80752
blanco		80703	80704	80705	80750	80754	80755
blanco crema RAL 9001		80706	80707	80708	80756	80757	80758
avorio RAL 1015		80709	80710	80711	80759	80760	80761
beige grisáceo RAL 1019		80712	80713	80714	80762	80763	80764
gris piedra RAL 7030		80715	80716	80717	80765	80766	80767
gris ceniza RAL 7038		80718	80719	80720	80768	80769	80770
gris claro RAL 7035		80721	80722	80723	80771	80772	80773
beige bahama		80730	80731	80732	80780	80781	80782
marrón		80739	80740	80741	80789	80790	80791

€/pz

Para pedir los ángulos en embalajes de 50 pz. Añadir al código del artículo "/50" (ej. Código 80700 sería 80700/50) - embalaje de 50pz. €/pz

Completar el código de artículo con la medida de H (ej. RPA/ de H=8 sería RPA/8)

* disponible bajo pedido emb. 1 pz en blister + € (ej. TPAE/8 cód. 80701 sería 80701/B)

Venta individual ver pág. 288

Perfiles para ángulos externos

cerfix® protrim

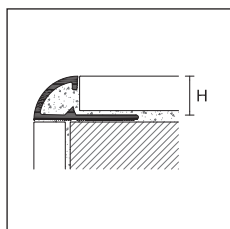

PROTRIM

longitud = 270 cm - emb. 20/100 pz

H

PVC

ART.	acabado	6	8	10	12,5
	blanco candido	79996	79997	79998	79999
	blanco	80100	80101	80102	80103
	blanco crema RAL 9001	80104	80105	80106	80107
	avorio RAL 1015	80108	80109	80110	-
	beige grisáceo RAL 1019	80112	80113	80114	-
	gris piedra RAL 7030	80116	80117	80118	-
	gris ceniza RAL 7038	80120	80121	80122	-
	gris claro RAL 7035	80124	80125	80126	80127
	antracita	80175	80176	80177	-
	azul oscuro	80160	80161	80162	-
	azul pastel	80140	80141	80142	-
RE/	verde claro	80179	80180	80181	-
	rojo RAL 3002	80128	80129	80130	-
	negro RAL 9005	80132	80133	80134	-
	amarillo RAL 1023	80136	80137	80138	-
	rosa pastel	80144	80145	80146	-
	beige bahama	80150	80151	80152	-
	melocotón	80154	80155	80156	-
	caramelo	80164	80165	80166	-
	marrón	80168	80169	80170	-
	marrón oscuro	80172	80173	80174	-
	coral	80187	80188	80189	-
	tierra de siena	80191	80192	80193	-
	terracota	80195	80362	80194	-



RE/8 PVC rojo RAL 3002

Completar el código de artículo con la medida de H (ej. RE/ de H=8 sería RE/8)

Venta individual ver pág. 288

emb. 20 pz - €/m

emb. 100 pz - €/m

no es posible su venta individual - para pedir el embalaje de 100 pz añadir al código del artículo "/100"

PROTRIM

emb. de 12 pz*

ART.	acabado	H				H			
		TE/				TE/			
		POLIPROPILENO							
		ÁNGULO EXTERNO				ÁNGULO INTERNO			
		6	8	10	12,5	6	8	10	12,5
	blanco candido	80396	80397	80398	80399	79800	79801	79802	79803
	blanco	80400	80401	80402	80403	79804	79805	79806	79807
	blanco crema RAL 9001	80404	80405	80406	80407	79808	79809	79810	79811
	avorio RAL 1015	80408	80409	80410	-	79812	79813	79814	-
	beige grisáceo RAL 1019	80412	80413	80414	-	79816	79817	79818	-
	gris piedra RAL 7030	80416	80417	80418	-	79820	79821	79822	-
	gris ceniza RAL 7038	80420	80421	80422	-	79824	79825	79826	-
	gris claro RAL 7035	80424	80425	80426	80427	79828	79829	79830	79831
	antracita	80479	80480	80481	-	79875	79876	79877	-
	azul oscuro	80470	80471	80472	-	79848	79849	79850	-
	azul pastel	80440	80441	80442	-	79844	79845	79846	-
	verde claro	80475	80476	80477	-	79879	79880	79881	-
	rojo RAL 3002	80428	80429	80430	-	79832	79833	79834	-
	negro RAL 9005	80432	80433	80434	-	79836	79837	79838	-
	amarillo RAL 1023	80436	80437	80438	-	79840	79841	79842	-
	rosa pastel	80444	80445	80446	-	79852	79853	79854	-
	beige bahama	80448	80449	80450	-	79856	79857	79858	-
	melocotón	80452	80453	80454	-	79860	79861	79862	-
	caramelo	80458	80459	80460	-	79864	79865	79866	-
	marrón	80462	80463	80464	-	79868	79869	79870	-
	marrón oscuro	80466	80467	80468	-	79872	79873	79874	-
	coral	80483	80484	80485	-	79887	79888	79889	-
	tierra de siena	80487	80488	80489	-	79891	79892	79893	-
	terracota	80491	80492	80493	-	79895	79896	79897	-

€/pz

no es posible su venta individual

* disponible bajo pedido emb. 1 pz en blister + € (ej. TE/8 cód. 80397 sería 80397/B) - Para pedir los ángulos en embalajes de 50 pz. Añadir al código del artículo "/50" (ej. Código 80396 sería 80396/50) embalaje de 50 pz. €/pz - Venta individual ver pág. 288

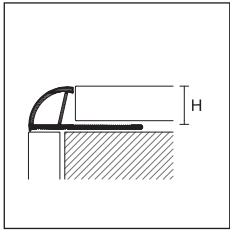

RECO/

PROTRIM ECO

longitud = 260 cm - emb. 80 pz

ART.	acabado	PVC ECOLINE			
		6	8	10	
	blanco candido		79400	79401	79402
	blanco		79403	79404	79405
	blanco crema RAL 9001		79406	79407	79408
RECO/ /80	avorio RAL 1015		79409	79410	79411
	gris ceniza RAL 7038		79412	79413	79414
	gris claro RAL 7035		79415	79416	79417
	beige bahama		79418	79419	79420
	€/m				

no es posible su venta individual
 otras decoraciones bajo pedido mínimo de 2.600 m por color

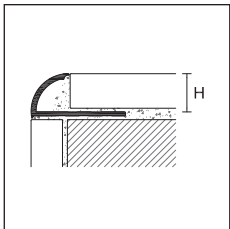

REC/

PROTRIM ECO

longitud = 260 cm - emb. 100 pz

ART.	acabado	PVC ECOLINE			
		-	8	10	
	blanco candido		-	79601/100	79602/100
	blanco crema RAL 9001		-	79605/100	79606/100
	avorio RAL 1015		-	-	79610/100
	beige grisáceo RAL 1019		-	-	79614/100
REC/ /100	gris piedra RAL 7030		-	-	79618/100
	gris ceniza RAL 7038		-	-	79622/100
	gris claro RAL 7035		-	-	79626/100
	beige bahama		-	-	79642/100
	€/m		-		

no es posible su venta individual
 otras decoraciones bajo pedido mínimo de 2.600 m por color

Completar el código de artículo con la medida de H
 (ej. REC/ /100 de H=8 sería REC/8/100)

Venta individual ver pág. 288



REC/10 PVC ecoline blanco

Perfiles para ángulos externos

cerfix® proangle F

Proangle F es un perfil de forma triangular indicado como elemento decorativo y de terminación de los ángulos exteriores de la cerámica. La versión en acero inox con base reducida, está indicada para la protección y terminación de los ángulos interiores de los revestimientos cerámicos.



FMB/10 + FMBE/10 aluminio brillo pulido plata

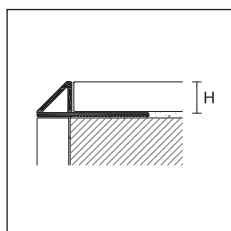

FMA/
FMB/



PROANGLE F

longitud = 270 cm - emb. 20 pz

ART.	acabado	8	10	12,5	
ALUMINIO					
FMA/	anodizado plata		93025	93026	93027
	€/m				
FMB/	brillo pulido plata		93028	93029	93030
	€/m				

embalaje individual

PROANGLE F

longitud = 270 cm - emb. 20 pz

ART.	acabado	8	10			
ACERO						
		con base	sin base	con base	sin base	
FMI/	acero inoxidable AISI 304 - DIN 1.4301		93050	93051	93052	93053
	€/m					
FMIS/	acero inoxidable satinado AISI 304 - DIN 1.4301		93054	93055	93056	93057
	€/m					

embalaje individual

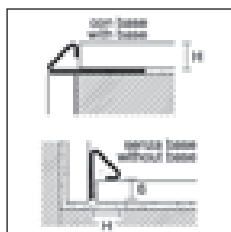

FMI/
FMIS/

ÁNGULO EXTERNO

emb. de 5 pz*		H			
ART.	acabado	8	10	12,5	
ALUMINIO					
FMAE/	anodizado plata		93031	93032	93033
	€/pz				
FMBE/	brillo pulido plata		93040	93041	93042
	€/pz				

ÁNGULO INTERNO

emb. de 5 pz*		H			
ART.	acabado	8	10	12,5	
ALUMINIO					
FMAI/	anodizado plata		93034	93035	93036
	€/pz				
FMBI/	brillo pulido plata		93043	93044	93045
	€/pz				

TERMINAL

emb. de 5 pz*		H			
ART.	acabado	8	10	12,5	
ALUMINIO					
FMAC/	anodizado plata		93037	93038	93039
	€/pz				
FMBC/	brillo pulido plata		93046	93047	93048
	€/pz				

ÁNGULO EXTERNO

emb. de 5 pz		H		
ART.	acabado	8	10	
ACERO				
FMIE/	acero inoxidable AISI 304 - DIN 1.4301		93058	93059
	€/pz			
FMIES/	acero inoxidable satinado AISI 304 - DIN 1.4301		93064	93065
	€/pz			

ÁNGULO INTERNO

emb. de 5 pz		H		
ART.	acabado	8	10	
ACERO				
FMII/	acero inoxidable AISI 304 - DIN 1.4301		93060	93061
	€/pz			
FMIS/	acero inoxidable satinado AISI 304 - DIN 1.4301		93066	93067
	€/pz			

TERMINAL

emb. de 5 pz		H		
ART.	acabado	8	10	
ACERO				
FMIC/	acero inoxidable AISI 304 - DIN 1.4301		93062	93063
	€/pz			
FMICS/	acero inoxidable satinado AISI 304 - DIN 1.4301		93068	93069
	€/pz			

es posible su venta individual para accesorios de aluminio

* disponible bajo pedido emb. 1 pz en blister + € (ej. FMAE/8 cód. 93031 sería 93031/B) - Completar el código de artículo con la medida de H (ej. FMA/ de H=8 sería FMA/8) - Venta individual ver pág. 288

Perfiles para ángulos externos

cerfix® proangle AX - pronivel M

Proangle AX M Design es un elemento de acabado vertical en aluminio anodizado o lacado que resuelve los bordes, acentuando de manera elegante, la discontinuidad entre las paredes.



AX/2 / aluminio anodizado plata

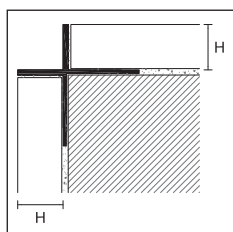



AX/2/



PROANGLE AX- M DESIGN

longitud = 270 cm - emb. 10 pz

		H			
ART.	acabado	6	10	12,5	
ALUMINIO					
	anodizado plata		13208	13209	13210
	€/m				
AX/2/	anodizado titanio		13211	13213	13212
	lacado blanco brillo RAL 9010		13215	13216	13214
	€/m				

embalaje individual

Pronivel M es una línea de perfiles diseñada para conectar suelos de diferentes niveles durante la instalación. Gracias a su forma, MIN/ también se puede utilizar como perfil de cierre para la protección de esquinas exteriores de 135° de revestimientos cerámicos.



MIN/10 acero inoxidable brillo AISI 304 DIN 1.4301

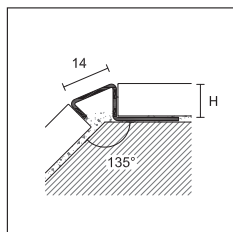

MIN/10



PRONIVEL M

longitud = 270 cm - emb. 10 pz

		H		
ART.	acabado	8	10	
MIN/	acero inoxidable brillo AISI 304 - DIN 1.4301		93023	93024
	€/m			

embalaje individual

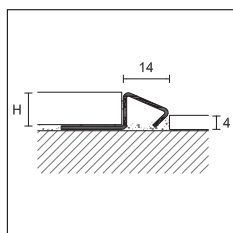

MIN/10 aplicación para pavimentos a distinto nivel

Completar el código de artículo con la medida de H (ej. MIN/ de H=10 sería MIN/10)

Venta individual ver pág. 288

Perfiles para ángulos externos

cerfix® procorner M

Procorner M es una línea de perfiles de protección de las esquinas de los revestimientos para aplicar en superficies de azulejos ya colocados o en revestimientos de otros materiales.

Los perfiles Procorner están disponibles también en la versión auto-adhesiva para una rápida y fácil instalación.

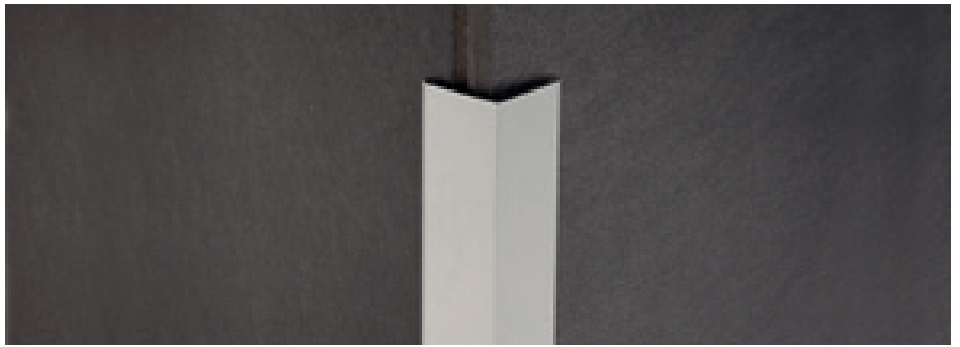

210/A aluminio anodizado plata

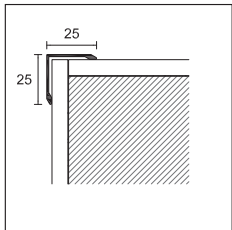

210/
210H/A



PROCORNER M

longitud = 300 cm - emb. 30 pz

LxL

25x25

ART.	acabado	/SF	/A
ALUMINIO			
	anodizado plata	76068	76098
	anodizado oro	-	76108
210/	€/m		
	lacado blanco RAL 9003	76128	76208
	€/m		

SF = Sin agujeros A = adhesivo

embalaje individual

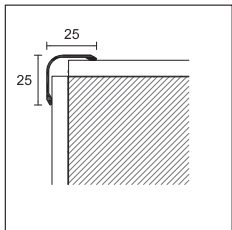

220/

NEW PROCORNER M

longitud = 300 cm - emb. 30 pz

LxL

25x25

ALUMINIO LACADO ANTIBACTERIANO

210H/A	lacado blanco RAL 9003 antibacteriano	76209	
	€/m		

A = adhesivo

embalaje individual

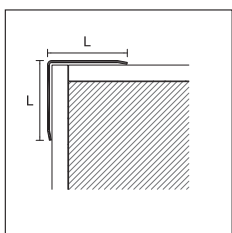

277/

PROCORNER M

longitud = 300 cm - emb. 30 pz

LxL

25x25

ART.	acabado	/SF	/A
ALUMINIO			
	anodizado plata	77888	77894
220/	€/m		
	lacado blanco RAL 9003	77900	-
	€/m		

SF = Sin agujeros A = adhesivo

embalaje individual

PROCORNER M

ALUMINIO ANODIZADO PLATA

longitud = 300 cm - emb. 30 pz

ART.	medida LxL	código	€/m
277/SF/	20x20	76308	
277/A/ adhesivo	20x20	76309	
277/SF/	25x25	76318	
277/A/ adhesivo	25x25	76319	
277/SF/	30x30	76328	
277/A/ adhesivo	30x30	76329	

embalaje individual

Completar el código de artículo con la medida de L (ej. 277/SF/ de L= 20 sería 277/SF/20)

Disponible la fabricación de perfiles Cerfix Procorner a medida, para pavimentos y revestimientos de diferente espesor. Contactar con nuestro departamento técnico para más información.

Venta individual ver pág. 288

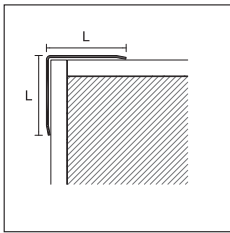
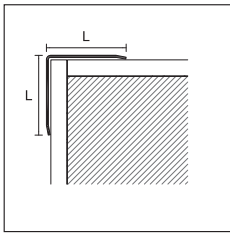

775/A/40 acero inoxidable brillo AISI 304 DIN 1.4301

 777/
776/

775/

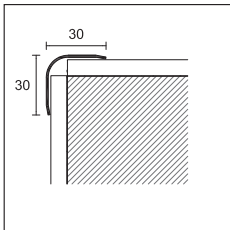

774/

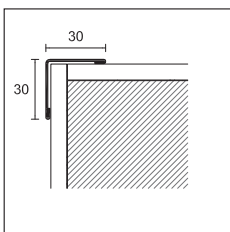

779/SF

Completar el código de artículo con la medida de L (ej. 777/SF/ per L=15 sería 777/SF/15)

Disponible la fabricación de perfiles Cerfix Procorner a medida, para pavimentos y revestimientos de diferente espesor. Contactar con nuestro departamento técnico para más información.

Venta individual ver pág. 288

PROCORNER M

ACERO INOXIDABLE BRILLO AISI 430 DIN 1.4016

longitud = 300 cm - espesores = 0,60 mm

ART.	medida LxL	código	€/m	emb.
777/SF/	15x15	76888		30
777/A/ adhesivo	15x15	76938		30
777/SF/	20x20	76898		30
777/A/ adhesivo	20x20	76948		30
777/SF/	25x25	76908		15
777/A/ adhesivo	25x25	76958		15
777/SF/	30x30	76918		20
777/A/ adhesivo	30x30	76968		20

longitud = 200 cm - espesores = 1 mm

ART.	medida LxL	código	€/m	emb.
776/SF/	30x30	77004		20
776/A/ adhesivo	30x30	77044		20
776/SF/	40x40	77014		10
776/A/ adhesivo	40x40	77054		10
776/SF/	50x50	77024		10
776/A/ adhesivo	50x50	77064		10

longitud = 270 cm - espesores = 1 mm

ART.	medida LxL	código	€/m	emb.
776/SF/	30x30	77008		10
776/A/ adhesivo	30x30	77048		10
776/SF/	40x40	77018		10
776/A/ adhesivo	40x40	77058		10
776/SF/	50x50	77028		5
776/A/ adhesivo	50x50	77068		5

ACERO INOXIDABLE BRILLO AISI 304 DIN 1.4301

longitud = 270 cm - espesores = 1 mm

ART.	medida LxL	código	€/m	emb.
775/SF/	30x30	77108		10
775/A/ adhesivo	30x30	77148		10
775/SF/	40x40	77118		10
775/SF/	50x50	77128		5
775/A/ adhesivo	50x50	77168		5

ACERO INOXIDABLE SATINADO AISI 304 DIN 1.4301

longitud = 270 cm - espesores = 1 mm

ART.	medida LxL	código	€/m	emb.
775/SF/	30x30	77110		10
775/SF/	50x50	77130		5

ACERO INOXIDABLE BRILLO AISI 304 DIN 1.4301

longitud = 270 cm - espesores = 1 mm

ART.	medida LxL	código	€/m	emb.
774/SF	30x30	77954		10

ACERO INOXIDABLE SATINADO AISI 304 DIN 1.4301

longitud = 270 cm - espesores = 1 mm

ART.	medida LxL	código	€/m	emb.
779/SF	30x30	77106		10

SF = Sin agujeros A = adhesivo

Perfiles para ángulos externos

cerfix® procorner M - procorner P

Procorner M es un perfil de protección de bordes para la prevención de accidentes. Recomendado en entornos como colegios, oficinas, guarderías, espacios públicos, está fabricado en latón pulido para resaltar visualmente los bordes del revestimiento.



076/A/30 latón pulido

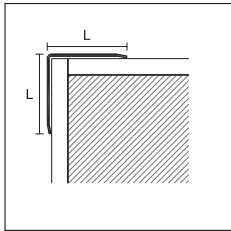

076/SF/
076/A/



PROCORNER M

LATÓN PULIDO

longitud = 270 cm - espesores = 1,00 mm

ART.	medida LxL	código	€/m	emb.
076/SF/	15x15	76800		30
076/A/ adhesivo	15x15	76840		15
076/SF/	20x20	76802		15
076/A/ adhesivo	20x20	76842		15
076/SF/	25x25	76806		15
076/A/ adhesivo	25x25	76846		10
076/SF/	30x30	76808		10
076/A/ adhesivo	30x30	76848		10

SF = Sin agujeros A = adhesivo

Procorner P es un perfil de protección contra accidentes para las esquinas. Aconsejado en ambientes como escuelas, oficinas, guarderías, ambientes públicos, etc.; está fabricado en PVC blando y en color vivos para evidenciar visualmente las esquinas del revestimiento.

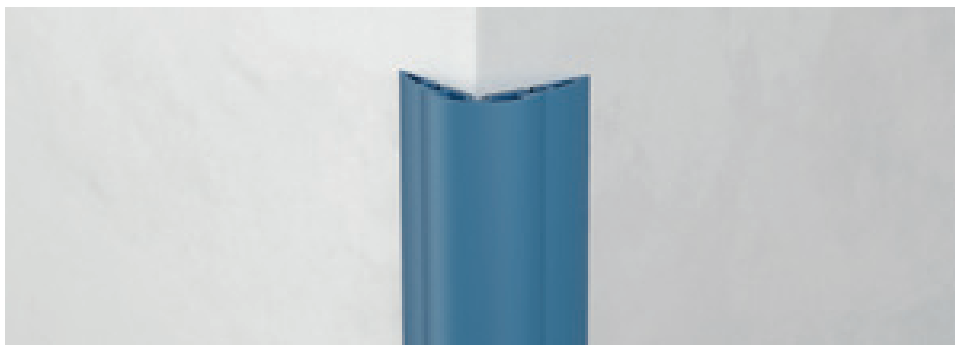

IP/40 PVC blando azul oscuro

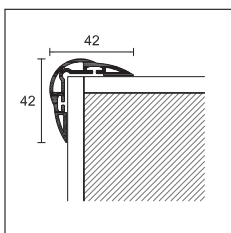

IP/40



PROCORNER P

longitud = 270 cm - emb. 20 pz

ART.	acabado	LxL
PVC BLANDO		
IP/40	blanco	95010
	amarillo	95011
	rojo	95012
	azul oscuro	95013
€/m		

Completar el código de artículo con la medida de L (ej. 076/SF/ per L=15 sería 076/SF/15)

Disponible la fabricación de perfiles Cerfix Procorner a medida, para pavimentos y revestimientos de diferente espesor. Contactar con nuestro departamento técnico para más información.

Artículo IP/40 en PVC se debe almacenar siempre horizontalmente

Venta individual ver pág. 288

PVC Line 8610 y 8611 son una línea de protectores de esquina de PVC de espuma resistente a impactos. Rápidos y fáciles de instalar, son especialmente adecuados para la autoinstalación. Propuestos en diferentes colores vivos, son ideales para ambientes como escuelas, guarderías y espacios públicos en general.



8610 blanco dec. 555

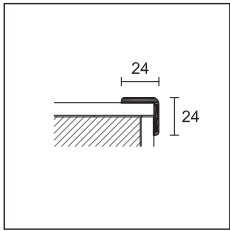

8610



PVC LINE

longitud 300 cm - emb. 20/50 pz

PVC EXPANDIDO

ART.	decoraciones		decoraciones		decoraciones	
	518	29810	536	29830	amarillo 561	29848
	520	29812	540	29832	verde 562	29850
	524	29814	542	29834	azul claro 563	29847
	525	29816	544	29836	rojo 564	29849
8610	528	29818	545	29838		
	530	29820	blanco 555	29840		
	531	29822	gris claro 556	29842		
	532	29824	negro 557	29844		
	534	29828	antracita 558	29846		

emb. 20 pz

€/m

emb. 50 pz

€/m

no es posible su venta individual

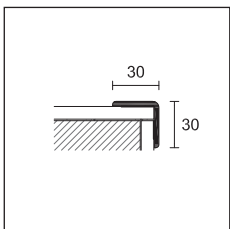

8611

PVC LINE

longitud 300 cm - emb. 20/50 pz

PVC EXPANDIDO

ART.	decoraciones		decoraciones		decoraciones		decoraciones	
	518	29910	blanco 555	29940	amarillo 561	29946	plata dec. 559	NEW 29949
	532	29924	gris claro 556	29942	verde 562	29948		
	542	29934	negro 557	29944	azul claro 563	29945		
8611	545	29938			rojo 564	29947		

emb. 20 pz

€/m

emb. 50 pz

€/m

no es posible su venta individual



8610 dec. 532

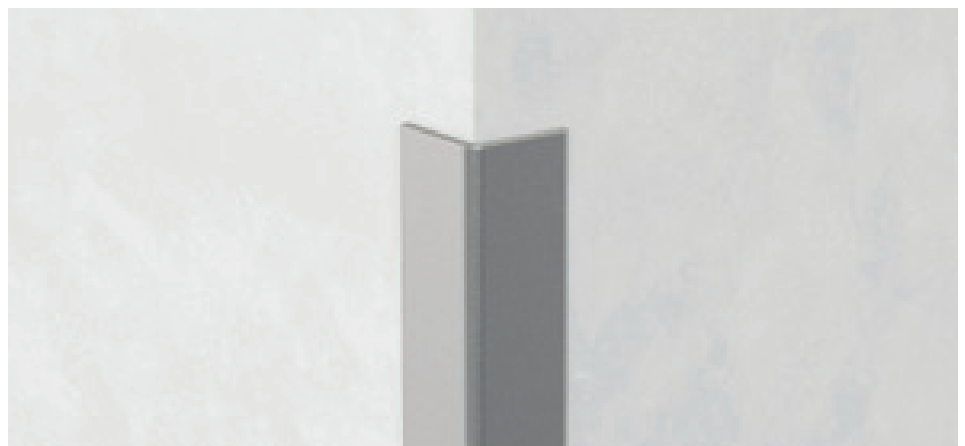

8611 plata dec. 559

Rodapiés disponibles en las mismas decoraciones, ver pág. 221

Perfiles para ángulos externos

cerfix® probord

Probord ILN en acero inox es un perfil de protección de los ángulos externos para revestimientos cerámicos. Uno mismo puede combinar con los perfiles Proround M, está aconsejado para la prevención de accidentes y en ambientes donde se necesita una alta seguridad higiénica como cocinas, industrias alimentarias, colegios, etc. La versión acero inoxidable AISI 316 está indicado para piscinas, centros de bienestar y ambientes expuestos al salitre.

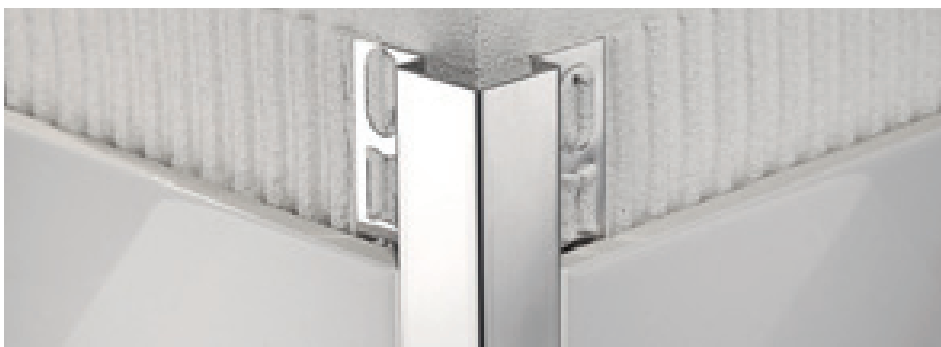

ILN/10 acero inoxidable brillo AISI 304 DIN 1.4301

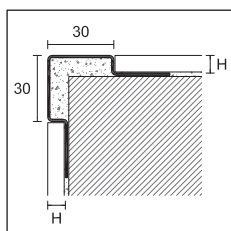

ILN/
ILNS/
ILNX/



PROBORD

longitud = 270 cm - emb. 5 pz		H			
ART.	acabado	8	10	12,5	
ACERO					
ILN/	acero inoxidable brillo AISI 304 - DIN 1.4301		94997	94998	94999
	€/m				
ILNS/	acero inoxidable satinado AISI 304 - DIN 1.4301		94984	94985	94986
	€/m				
ILNX/	acero inoxidable AISI 316 - DIN 1.4404		94987	94988	94989
	€/m				

embalaje individual

Probord IL, ILE y ILES presenta un ángulo más redondeado (respecto al modelo ILN). El sistema de fijación con una sola aleta favorece la correcta alineación del perfil incluso en presencia de ángulos y superficies no regulares.



IL/10 acero inoxidable brillo AISI 304 DIN 1.4301

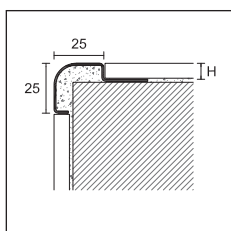

IL/



PROBORD

longitud = 270 cm - emb. 10 pz		H			
ART.	acabado	8	10	12,5	
ACERO					
IL/	acero inoxidable AISI 304 - DIN 1.4301		94994	94995	94996
	€/m				

embalaje individual

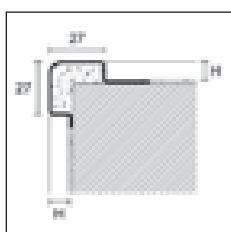

ILE/
ILES/

PROBORD

longitud = 270 cm - emb. 5 pz		H		
ART.	acabado	10		
ACERO				
ILE/10	acero inoxidable brillo AISI 304 - DIN 1.4301		95002	
	€/m			
ILES/10	acero inoxidable satinado AISI 304 - DIN 1.4301		95003	
	€/m			

embalaje individual

Disponibles bajo pedido otras alturas y en acabado acero inoxidable AISI 316 - DIN 1.4404.

Completar el código de artículo con la medida de H (ej. ILN/ de H=8 sería ILN/8)

Disponible la fabricación de perfiles Cerfix Procorner a medida, para pavimentos y revestimientos de diferente espesor. Contactar con nuestro departamento técnico para más información.

Venta individual ver pág. 288

Cerfix® Protop es un perfil para la protección y la terminación de ángulos externos de bancos de trabajo y cocinas revestidas con cerámica. Aconsejado también para plataformas y peldaños realizados con baldosas.



TOP/A/10 aluminio anodizado plata

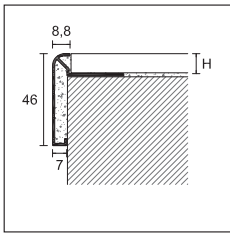

TOP/A/
TOP/TM/



PROTOP

longitud = 270 cm - emb. 10 pz

ART.	acabado	10	12
------	---------	----	----

ALUMINIO

TOP/A/	anodizado plata		86050	86060
	€/m			
TOP/TM/	anodizado titanio		86052	86062
	€/m			
TOP/TM/	brillo satinado titanio		86051	86061
	€/m			

embalaje individual

ÁNGULO EXTERNO - emb. 2 pz

ART.	acabado	90°	135°	90°	135°
------	---------	-----	------	-----	------

ALUMINIO

TOP/E	anodizado plata		86074	86072	86074	86072
	€/pz					
TOP/ETM	anodizado titanio		86080	86082	86080	86082
	€/pz					
TOP/ETM	brillo satinado titanio		86075	86073	86075	86073
	€/pz					

ÁNGULO INTERNOS - emb. 2 pz

ART.	acabado	90°	135°	90°	135°
------	---------	-----	------	-----	------

ALUMINIO

TOP/I	anodizado plata		86078	86076	86078	86076
	€/pz					
TOP/ITM	anodizado titanio		86081	86083	86081	86083
	€/pz					
TOP/ITM	brillo satinado titanio		86079	86077	86079	86077
	€/pz					

no es posible su venta individual

Completar el código de artículo con la medida de H (ej. TOP/A/ de H=10 sería TOP/A/10)

Venta individual ver pág. 288



TOP/A/10 + TOP/90/E + TOP/135/I aluminio anodizado plata





Molduras y perfiles decorativos

La línea de molduras decorativas ofrece diversas posibilidades de acabado, adecuados a las infinitas combinaciones estéticas y múltiples gustos arquitectónicos, desde el clásico al moderno; son aplicables a todos los ambientes con revestimientos de cerámica: desde la cocina al baño, de los salones a los amplios espacios comerciales.

Prolist es una línea de molduras decorativas ideadas para crear refinados y cautivantes efectos estéticos sobre revestimientos cerámicos. Están disponibles en diferentes materiales y terminaciones cromáticas y se pueden combinar con los perfiles de la gama Protrim y Proangle para obtener elegantes combinaciones.

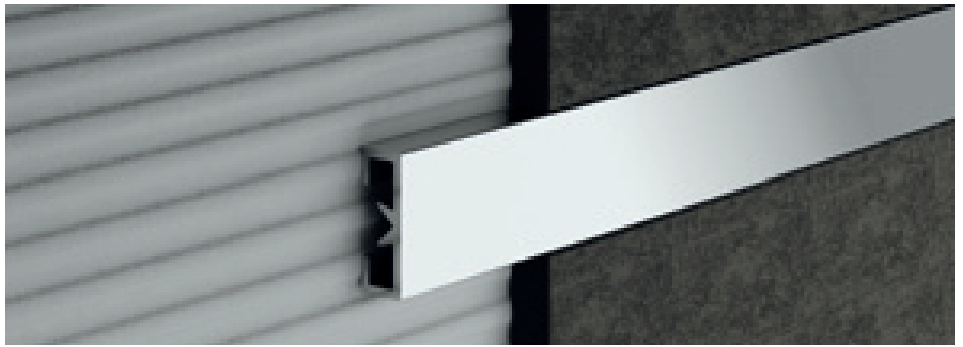

LDB/20 aluminio brillo pulido plata

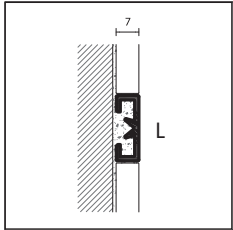

PROLIST

longitud = 270 cm - emb. 20 pz

L x H

ART.	acabado		10x7	15x7	20x7	25x7
ALUMINIO						
LDA/	anodizado plata		93255	93215	93220	93256
	€/m					
LDB/	brillo pulido plata		93258	93219	93224	93259
LDT/	brillo pulido titanio		93257	93218	93223	93268
	€/m					
LDS/	brillo satinado plata		93240	93216	93221	93244
	brillo satinado oro		93241	93217	93222	93245
LDTM/	brillo satinado titanio		93266	93211	93225	93246
LDRS/	brillo satinado cobre		93242	93267	93229	93269
	€/m					
LDAG/	brillo rayado plata		93263	93214	93228	93243
	€/m					
ALUMINIO LACADO						
LDV/	blanco stone		-	-	93207	-
	negro stone		-	-	93209	-
	€/m		-	-	-	-

embalaje individual

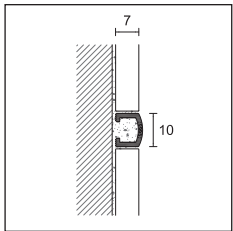

LB/B/10

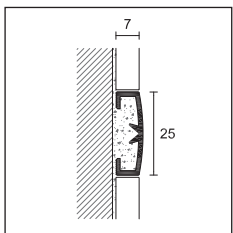

LB/A
LB/B/25

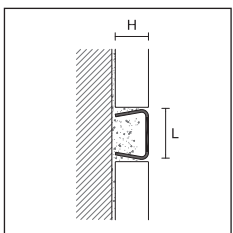

LA/I/
LA/IS/

PROLIST

longitud = 270 cm - emb. 20 pz

L x H

ART.	acabado		10x7	25x7
ALUMINIO				
LB/A	anodizado plata		-	93270
	€/m		-	
LB/B/	brillo pulido plata		93252	93272
	brillo pulido oro		93253	93273
	€/m			

embalaje individual

PROLIST

longitud = 270 cm - emb. 10 pz

L x H

ART.	acabado		10x10	15x10	25x10
ACERO					
LA/I/	acero inoxidable brillo AISI 304 DIN 1.4301		93283	93284	93285
	€/m				
LA/IS/	acero inoxidable satinado AISI 304 DIN 1.4301		93296	93297	93298
	€/m				

embalaje individual

Completar el código de artículo con la medida de L (ej. LDA/ per L=10 sería LDA/10)

Molduras en acero inox: otras medidas bajo pedido de mínimo 108 m.

Venta individual ver pág. 288

Molduras y perfiles decorativos metal line AF - prolist x design

Metal Line AF M Design es una tira decorativa de aluminio caracterizada por líneas modernas y minimalistas que, gracias a la particular forma, crea una elegante sombra que atraviesa el revestimiento cerámico.



AF/1 aluminio anodizado plata

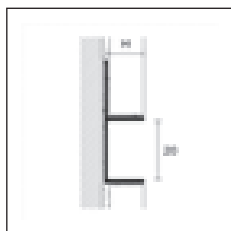

AF/1/



METAL LINE AF - M DESIGN

longitud = 270 cm - emb. 10 pz

ART.	acabado	6	10	12,5
ALUMINIO				
	anodizado plata		13198	13199
	€/m			13200
AF/1/	anodizado titanio		13201	13203
	lacado blanco brillo RAL 9010		13196	13197
	€/m			13204

embalaje individual

Prolist está disponible en cinco acabados originales de X Design. En aluminio anodizado, X Design se caracteriza por un particular acabado satinado y colores originales que permiten una amplia elección de combinaciones cromáticas, creadas para interioristas y arquitectos, basadas en las últimas tendencias del diseño moderno.

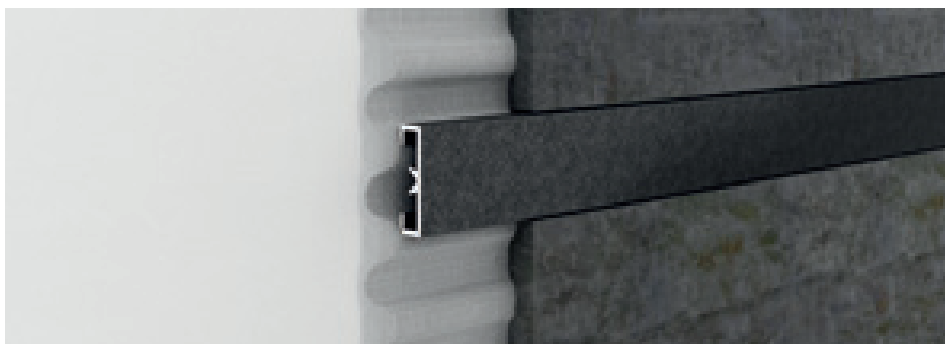

LDAD aluminio anodizado carbón

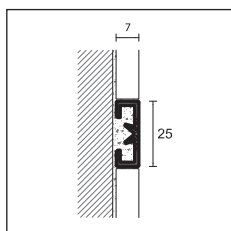

LDAD



PROLIST - X DESIGN

longitud = 270 cm - emb. 10 pz

ART.	acabado	L x H
		25x7
ALUMINIO ANODIZADO		
	platinum	
	titanium	
LDAD	brown	
	dark brown	
	carbón	
	€/m	

embalaje individual



Listelo decorativo luminoso LQL/2 en pag 232



cerfix® C design

C Design es una línea de perfiles de alta gama, embellecida con cristales Swarovski®. La combinación entre el perfil cromado y el cristal, exalta la luminosidad de las líneas y hace elegante cualquier ambiente.

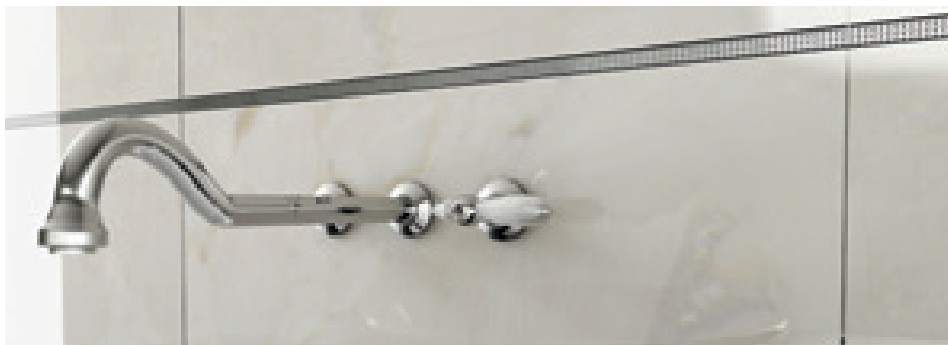

UKC/10 latón cromado + cristales Swarovski®



PRODECOR - C DESIGN

longitud = 270 cm - emb. 5 pz

H

ART. **acabado** **10**

LATÓN CROMADO

latón cromado + cristales Swarovski®  13300

€/m

DJKC/10 latón cromado + cristales Swarovski®  13302

€/m

embalaje individual

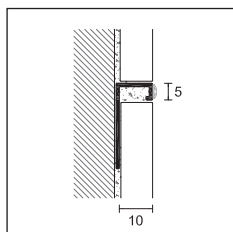

DJKC/10

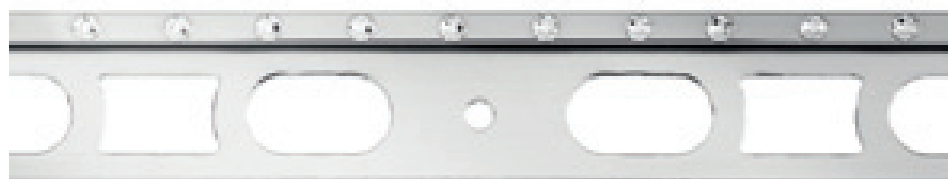

DJKC/10 latón cromado + cristales Swarovski® (código 13300)



DJKC/10 latón cromado + cristales Swarovski® (código 13302)

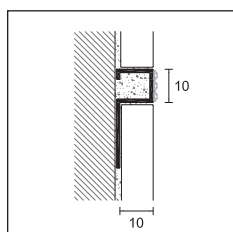

UKC/10

PROSTYLE - C DESIGN

longitud = 270 cm - emb. 5 pz

H

ART. **acabado** **10**

LATÓN CROMADO

UKC/10 latón cromado + cristales Swarovski®  13310

€/m

embalaje individual

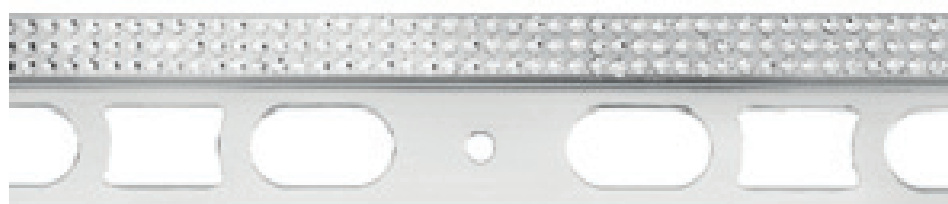

UKC/10 latón cromado + cristales Swarovski®

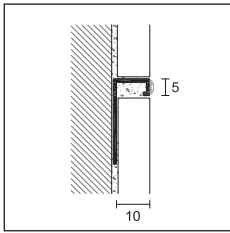

DJKGC/10

PRODECOR - C DESIGN

longitud = 270 cm - emb. 5 pz		H
ART.	acabado	10
LATÓN		
DJKGC/10	latón chapado 24K + cristales Swarovski®	13402
	€/m	

embalaje individual



DJKGC/10 latón chapado 24K + cristales Swarovski®

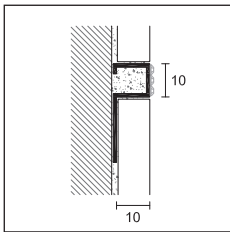

UKGC/10

PROSTYLE - C DESIGN

longitud = 270 cm - emb. 5 pz		H
ART.	acabado	10
LATÓN		
UKGC/10	latón chapado 24K + cristales Swarovski®	13410
	€/m	

embalaje individual

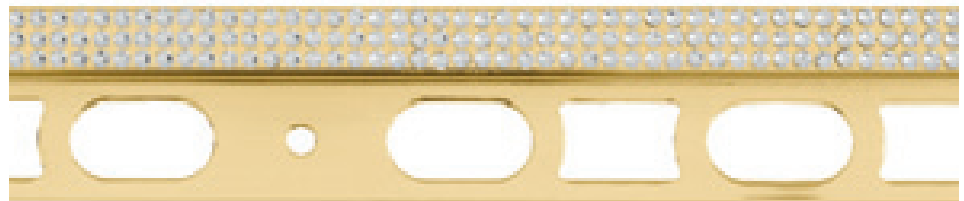

UKGC/10 latón chapado 24K + cristales Swarovski®

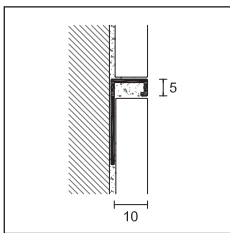

DJKGC/10

PRODECOR - C DESIGN

longitud = 270 cm - emb. 5 pz		H
ART.	acabado	10
LATÓN		
DJKGC/10	latón chapado 24K	12902
	€/m	

embalaje individual

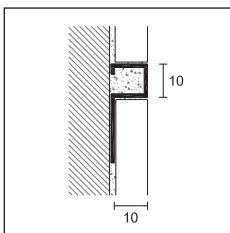

UKGC/10

PROSTYLE - C DESIGN

longitud = 270 cm - emb. 5 pz		H
ART.	acabado	10
LATÓN		
UKGC/10	latón chapado 24K	12910
	€/m	

embalaje individual





Perfiles para ángulos internos

Una línea de perfiles adecuada para la unión perimetral entre pavimento y revestimiento. Creados para la eliminación de los rincones de 90° y aplicables a pavimentos colocados o por colocar, garantizan una alta eficacia higiénica en ambientes privados y públicos como hospitales, industrias alimentarias, centros de bienestar, piscinas y cocinas industriales.

Perfiles para ángulos internos

cerfix® proround

Cerfix® Proround M en aluminio es un perfil de encuentro entre pavimento y revestimiento denominado escocia. Los actuales requisitos de manutención higiénico-sanitaria requeridos por las normas europeas, prevén de echo, la eliminación de rincones de 90° para evitar depositos de suciedad y posibles fuentes de bacterias, creando una curva total para facilitar la limpieza.



GA/10 aluminio anodizado plata

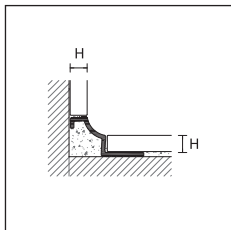

GA/4

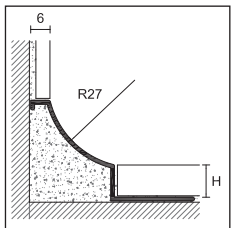

GA/8-10-12
GV/

PROROUND M

longitud = 270 cm - emb. 10 pz

		H			
ART.	acabado	4,5	8	10	12
ALUMINIO					
GA/	anodizado plata	95730	95031	95032	95033
	€/m				
GV/	lacado blanco RAL 9003	-	95071	95072	95073
	€/m				

embalaje individual- GA/4 embalaje de 20 pz.

ÁNGULO EXTERNO

emb. 5 pz

		H	
ART.	acabado	4,5	8 - 10 - 12
ALUMINIO			
GTA/E	anodizado plata	-	95075
	€/pz		
GTV/E	lacado blanco RAL 9003	-	95083
	€/pz		

ÁNGULO INTERNO

emb. 5 pz

		H	
ART.	acabado	4,5	8 - 10 - 12
ALUMINIO			
GTA/I	anodizado plata	-	95077
	€/pz		
GTV/I	lacado blanco RAL 9003	-	95085
	€/pz		

no es posible su venta individual

Completar el código de artículo con la medida de H (ej. GA/ de H=8 sería GA/8)

artículos GV disponibles otros colores bajo pedido mínimo de 540 m por color.

Venta individual ver pág. 288



GTA/E aluminio anodizado plata



GTA/I aluminio anodizado plata



GA/4 aluminio anodizado plata

Proround M GAN/ es un perfil de aluminio para la unión entre suelo y pared, colocado con un radio de 17 mm.

GVNH/ está equipado con tecnología antibacteriana certificada (según la prueba reconocida internacionalmente JIS Z 2801: 2000) que permite la reducción de las bacterias más peligrosas hasta en un 99%, asegurando un nivel óptimo de higiene a lo largo del tiempo.

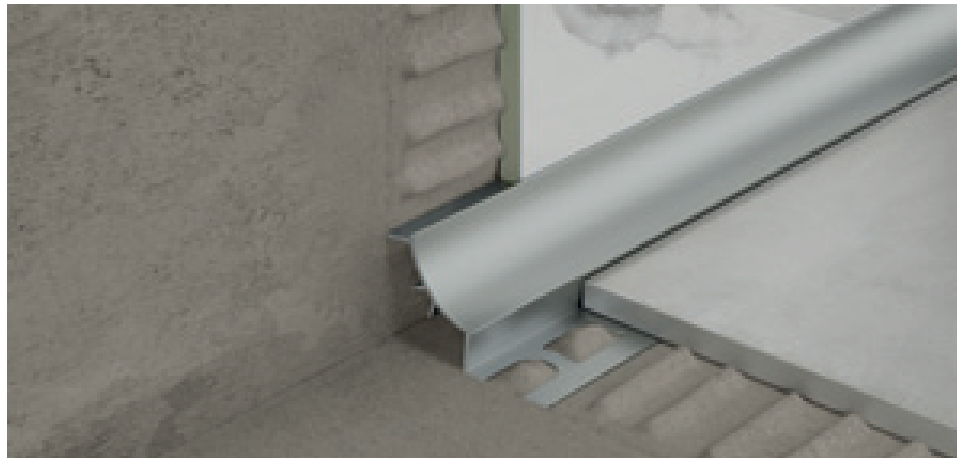

GAN/10 aluminio anodizado plata

NEW PROROUND M

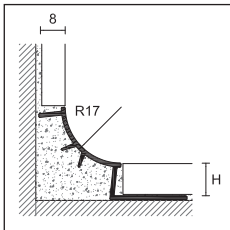

GAN/
GVNH/



longitud = 270 cm - emb. 10 pz		H		
ART.	acabado	8	10	12,5
ALUMINIO				
GAN/	anodizado plata	95034	95035	95036
	€/m			
GVNH/	lacado blanco RAL 9003 antibacteriano	95037	95038	95039
	€/m			

embalaje individual

ÁNGULO EXTERNO / INTERNO / TRIAXIAL / TERMINAL

emb. 12 pz		para todas las H			
ART.	acabado	GTP/E	GTP/I	GTP/T	GTP/C
POLIPROPILENO					
	lacado plata	95121	95122	95123	95124
	€/pz				
	lacado blanco RAL 9003	95125	95126	95127	95128
	€/pz				

no es posible su venta individual

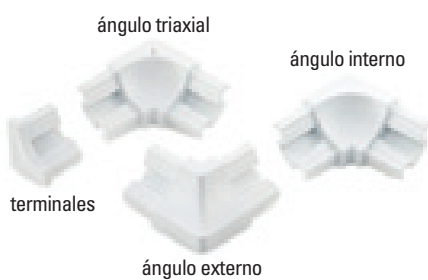

GTP/E polipropileno lacado plata

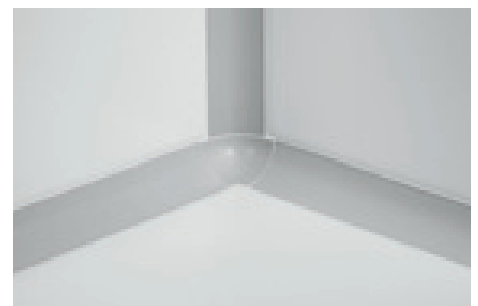

GTP/T polipropileno lacado plata

Perfiles para ángulos internos

cerfix® proround

Proround M en acero es un perfil de encuentro que se utiliza en las situaciones en que se exige una particular tutela del cuidado higiénico (por ejemplo en consultas médicas, industrias alimentarias, piscinas, centros de bienestar, cocinas industriales, hospitales, etc.). En particular, la versión en calidad AISI 316 DIN 1.4404 ofrece características de resistencia superiores a la corrosión y por lo tanto esta aconsejada para aplicaciones en áreas sujetas a mayores exigencias químicas y en zonas de mar.



GIN/10 + ILN/10 acero inoxidable brillo AISI 304 DIN 1.4301

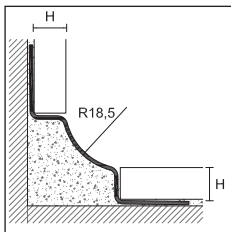

GIN 8/10/11

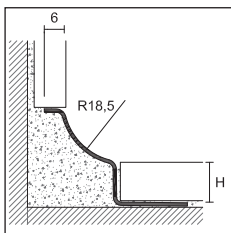

GIN/SA

PROROUND M

longitud = 270 cm - emb. 10 pz

		H					
ART.	acabado	8	10	11	12,5	15	
ACERO							
GIN/	acero inoxidable brillo AISI 304 DIN 1.4301	95046	95047	95045	-	-	
	€/m						
GINS/	acero inoxidable satinado AISI 304 DIN 1.4301	95050	95051	95057	-	-	
	€/m						
GINX/	acero inoxidable AISI 316 DIN 1.4404	95054	95055	-	-	-	
	€/m						

embalaje individual

PROROUND M

longitud = 270 cm - emb. 10 pz

		H					
ART.	acabado	8	10	11	12,5	15	
ACERO							
GIN/SA	acero inoxidable brillo AISI 304 DIN 1.4301	-	NEW 95044	-	95048	95049	
	€/m						
GINS/SA	acero inoxidable satinado AISI 304 DIN 1.4301	-	-	-	95052	-	
	€/m						
GINX/SA	acero inoxidable AISI 316 DIN 1.4404	-	-	-	95056	-	
	€/m						

embalaje individual

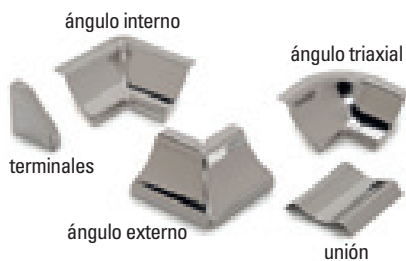

ÁNGULO EXTERNO-E

emb. 5 pz para todas las H

		ÁNGULO EXTERNO-E		ÁNGULO INTERNO-I	
ART.	acabado	emb. 5 pz para todas las H		emb. 5 pz para todas las H	
ACERO					
GTIN/E	acero inoxidable brillo AISI 304 DIN 1.4301	95059		GTIN/I	95058
	€/pz				
GTINS/E	acero inoxidable satinado AISI 304 DIN 1.4301	95063		GTINS/I	95062
	€/pz				
GTINX/E	acero inoxidable AISI 316 DIN 1.4404	95067		GTINX/I	95066
	€/pz				

ÁNGULO TRIAXIAL-T

emb. 5 pz para todas las H

		ÁNGULO TRIAXIAL-T		UNIÓN-G		TERMINAL	
ART.	acabado	emb. 5 pz para todas las H		emb. 5 pz para todas las H			
GTIN/T	acero inoxidable brillo AISI 304 DIN 1.4301	95060		GTIN/G	95061	GTIN/C	95040
	€/pz						
GTINS/T	acero inoxidable satinado AISI 304 DIN 1.4301	95064		GTINS/G	95065	GTINS/C	95041
	€/pz						
GTINX/T	acero inoxidable AISI 316 DIN 1.4404	95068		GTINX/G	95069	GTINX/C	95042
	€/pz						

Completar el código de artículo con la medida de H (ej. GIN/ de H=8 sería GIN/8)

Cerfix® Proround M in acero: otras medidas bajo pedido mínimo de 540 m

Venta individual ver pág. 288

no es posible su venta individual

Proround P en PVC atóxico y resistente al impacto, es un perfil de encuentro entre pavimento y revestimiento denominado comúnmente escocia. Los actuales requisitos de manutención higiénicosanitaria requeridas por las normas europeas, prevén de echo, la eliminación de los rincones a 90° para eliminar depositos de suciedad y posibles fuentes de bacterias, creando una curvatura tal que facilita la limpieza. Los modelos provistos de una sola aleta de anclaje permiten ser utilizados como encuentro en la colocación entre pavimento y revestimiento incluso de diferentes espesores.

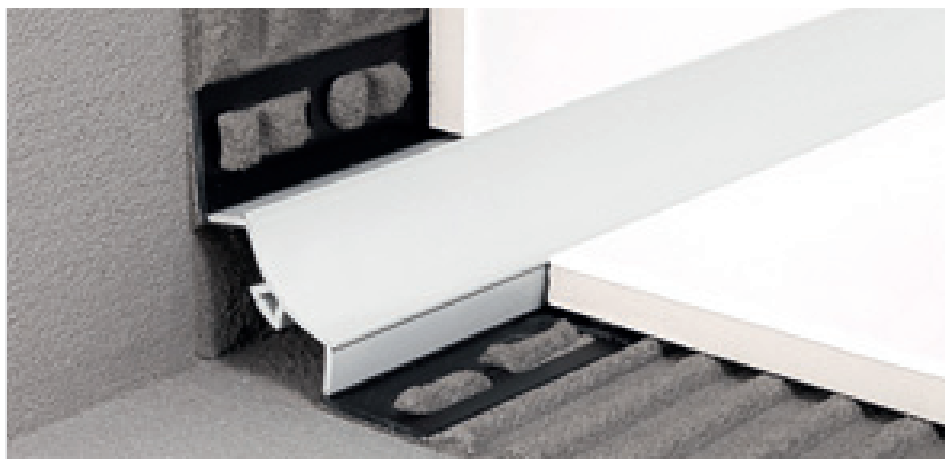

GP/10 PVC coextruido blanco

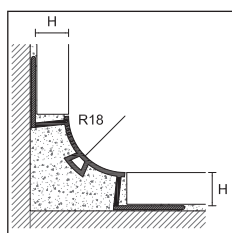

GP/

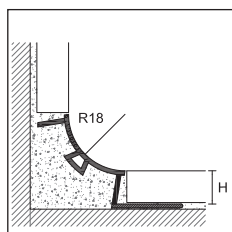

GPU/

PROROUND P

longitud = 270 cm - emb. 20 pz

ART.	H		H	
	GP/		GPU/	
acabado	8	10	10	12,5
PVC COEXTRUIDO				
blanco		95800	95801	95804
gris claro RAL 7035		95805	95806	-
gris piedra RAL 7030		95810	95811	-
beige grisáceo RAL 1019		95815	95816	-
€/m				

ÁNGULO EXTERNO/INTERNO/TRIAXIAL/TERMINAL

ART.	para todas las H			
	GTP/E	GTP/I	GTP/T	GTP/C
acabado				
POLIPROPILENO				
blanco		95852	95851	95850
gris claro RAL 7035		95862	95861	95860
gris piedra RAL 7030		95872	95871	95870
beige grisáceo RAL 1019		95882	95881	95880
€/pz				

no es posible su venta individual

Completar el código de artículo con la medida de H (ej. GP/ de H=8 sería GP/8)

Venta individual ver pág. 288



GTP/E polipropileno RAL 7035 gris claro



GTP/T polipropileno RAL 7035 gris claro

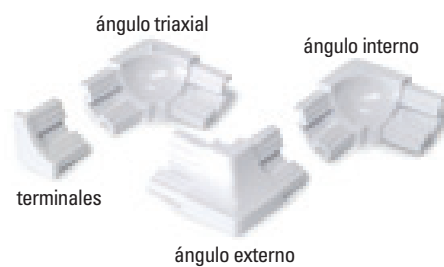

Perfiles para ángulos internos

cerfix® proround

Proround M GIC/ y Proint PIN/ son dos perfiles de conexión en acero inoxidable con forma redondeada para ser utilizados en situaciones donde se requiere una protección particular del nivel de higiene.

La forma cerrada de GIC/ es particularmente versátil gracias a la solapa de fijación hacia el interior. La particular sección de PIN/ favorece las juntas de esquina entre el revestimiento y el suelo, garantizando la dilatación angular entre las dos superficies.



GIC/8 acero inoxidable brillo AISI 304 DIN 1.4301

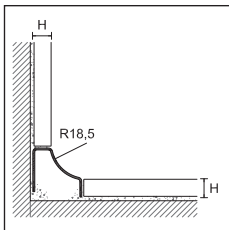

GIC/



PROROUND M

longitud = 270 cm - emb. 5 pz

ART. **acabado**

H

8

ACERO

GIC/ acero inoxidable brillo AISI 304 DIN 1.4301

95140

€/m

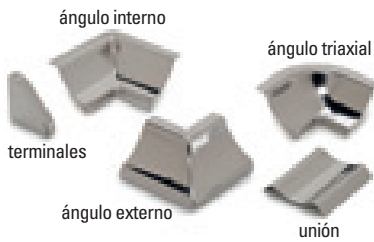

emb. 5 pz		ÁNGULO EXTERNO-E para todas las H	emb. 5 pz		ÁNGULO INTERNO-I para todas las H
ART.	acabado		ART.		
ACERO					
GTIN/E	acero inoxidable brillo AISI 304 DIN 1.4301	95059	GTIN/I		95058
		€/pz			
no es posible su venta individual					

emb. 5 pz		ÁNGULO TRIAXIAL-T para todas las H	emb. 5 pz		UNIÓN-G para todas las H	TERMINAL
ART.	acabado		ART.		ART.	ART.
GTIN/T	acero inoxidable brillo AISI 304 DIN 1.4301	95060	GTIN/G	95061	GTIN/C	95040
		€/pz				
no es posible su venta individual						

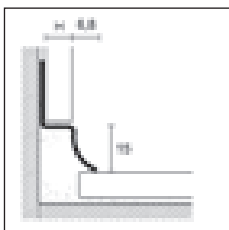

PIN/



PROINT

longitud = 270 cm - emb. 10 pz

ART. **acabado**

H

10

12,5

ACERO

PIN/ acero inoxidable brillo AISI 304 - DIN 1.4301

85392

85394

€/m

embalaje individual

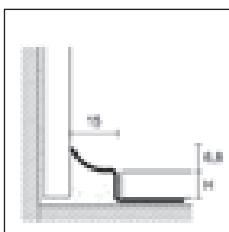

PIN/

Completar el código de artículo con la medida de H (ej. GIC/ de H=8 sería GIC/8)

Podemos realizar perfiles Cerfix Proround GIC / a medida, para pavimentos y recubrimientos de diferentes espesores. Contacte con nuestro departamento técnico para más información

Venta individual ver pág. 288



PIN/10 acero inoxidable brillo AISI 304 DIN 1.4301

Projoint PIA/ y PI/ son una línea de perfiles de aluminio y PVC ideales como unión perimetral en la instalación entre el revestimiento y el suelo o como junta perimetral.

El uso de Projoint PIA/ y PI/ permite evitar el uso de silicona para el sellado y, además del beneficio estético, asegura un alto nivel de higiene a lo largo del tiempo.

Las secciones particulares de la línea Projoint favorecen las juntas de esquina entre el revestimiento y el piso, garantizando la dilatación angular entre las dos superficies.



PIA/9 aluminio anodizado plata

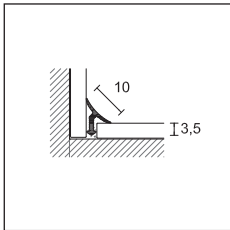

PIA/3

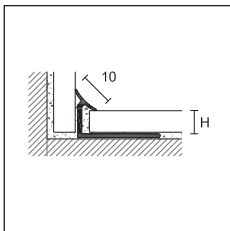

PIA/
PI/

PROINT

longitud = 270 cm - emb. 20 pz

ART.	acabado	H			
		3,5	7	9	12
ALUMINIO					
PIA/	anodizado plata	95431	95430	95432	95429

embalaje individual

PROINT

longitud = 270 cm - emb. 20 pz

ART.	acabado	H	
		7	9
PVC COEXTRUIDO			
	blanco candido	95396	95398
	blanco	95400	95402
	blanco crema RAL 9001	-	95406
	avorio RAL 1015	-	95418
PI/	beige grisáceo RAL 1019	-	95410
	gris piedra RAL 7030	-	95422
	gris ceniza RAL 7038	-	95433
	gris claro RAL 7035	-	95414

emb. 20 pz
€/m

emb. 100 pz
€/m

no es posible su venta individual - para pedir el embalaje de 100 pz añadir al código del artículo "/100"

Completar el código de artículo con la medida de H (ej. PIA/ de H=7 sería PIA/7)

Artículos PI/ otros colores y marmolizados disponibles bajo pedido mínimo de 2.700 m por color.

Venta individual ver pág. 288



PI/9 pvc blanco



PIA/3 aluminio anodizado plata

Perfiles para ángulos internos

cerfix® proround

Proround B en aluminio y PVC son perfiles perimetrales de molduras, especialmente diseñados para la conexión entre revestimientos y suelos ya colocados.

Estos productos son la solución óptima para la renovación y el posible cumplimiento de las normas de higiene.

BLAH/ está equipado con tecnología antibacteriana certificada (según la prueba reconocida internacionalmente JIS Z 2801:

2000) que permite la reducción de las bacterias más peligrosas hasta en un 99%, asegurando un nivel óptimo de higiene a lo largo del tiempo.



BLA/20 aluminio anodizado plata

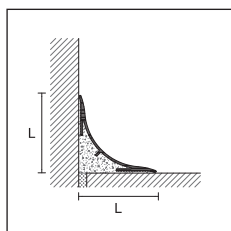

BLA/
BLAH/

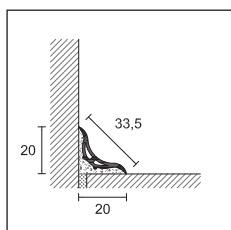

BL/20

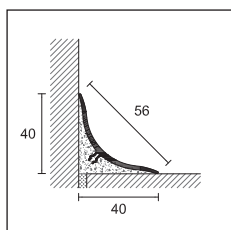

BL/40

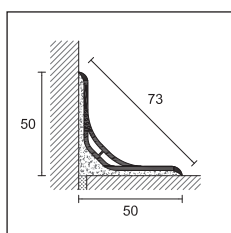

BL/50



accesorios en polipropileno

PROROUND B

longitud = 270 cm - emb. 20 pz

LxL

ART.	acabado	20x20	40x40	50x50
------	---------	-------	-------	-------

ALUMINIO

BLA/	anodizado plata		95570	95580	-
	€/m				-

ALUMINIO LACADO ANTIBACTERIANO

BLAH/	lacado blanco RAL 9003 antibacteriano		95572	95582	-
	€/m				-

embalaje individual

PROROUND B

longitud = 270 cm - emb. 20 pz

LxL

ART.	acabado	20x20	40x40	50x50
------	---------	-------	-------	-------

PVC

BL/	blanco		95550	95500	95551
	€/m				



ACCESORIOS EN POLIPROPILENO EMB.

8 pz



4 pz

4 pz



ÁNGULO EXTERNO EN POLIPROPILENO

GBL/ /E	plata		95574	95584	-
	blanco		95556	95510	95552
	€/pz				



ÁNGULO INTERNO EN POLIPROPILENO

GBL/ /I	plata		95576	95586	-
	blanco		95557	95512	95553
	€/pz				

ÁNGULO TRIAXIAL EN POLIPROPILENO

GBL/ /T	plata		-	95588	-
	blanco		-	95511	95554
	€/pz				

ÁNGULO TERMINAL DCHA.-IZQDA. EN POLIPROPILENO

GBL/ /C	plata		95578	95590	-
	blanco		95558	95513	95555
	€/pz				

no es posible su venta individual - Artículo GBL/ /C embalaje de 16 pz (20x20) e 8 pz (40x40 e 50x50)

Completar el código de artículo con la medida de L (ej. BLA/ per L= 20 sería BLA/20)
Venta individual ver pág. 288

Proround B en acero inoxidable son perfiles perimetrales cóncavos, especialmente diseñados para la conexión entre revestimientos y suelos ya colocados. Estos productos son la solución óptima para la renovación y el posible cumplimiento de las normas de higiene.

El acero inoxidable es especialmente resistente al ataque de agentes orgánicos e inorgánicos, por lo que es adecuado para entornos como hospitales, industrias alimentarias y químicas.



BI/40 acero inoxidable AISI 304 DIN 1.4301

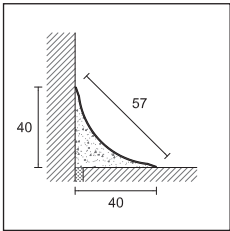

BI/40
BI/40/A



PROROUND B

longitud = 270 cm - emb. 20 pz		LxL	
ART.	acabado	40x40	
ACERO			
BI/40	acero inoxidable AISI 304 DIN 1.4301 €/m		94992
BI/40/A adhesivo	acero inoxidable AISI 304 DIN 1.4301 €/m		94993

ACCESORIOS EN POLIPROPILENO EFECTO CROMO EMB. DE 4 PZ

ÁNGULO EXTERNO EN POLIPROPILENO

GTL/E	polipropileno efecto cromo €/pz		95515
-------	------------------------------------	--	-------

ÁNGULO INTERNO EN POLIPROPILENO

GTL/I	polipropileno efecto cromo €/pz		95517
-------	------------------------------------	--	-------

ÁNGULO TRIAXIAL EN POLIPROPILENO

GTL/T	polipropileno efecto cromo €/pz		95516
-------	------------------------------------	--	-------

ÁNGULO TERMINAL DCHA.-IZQDA. EN POLIPROPILENO

GTL/C	polipropileno efecto cromo €/pz		95518
-------	------------------------------------	--	-------

no es posible su venta individual





desagües de ducha lineales y sistemas para el baño

Profilpas ofrece una amplia gama de soluciones dedicadas al baño, capaces de combinar funcionalidad y diseño moderno. En particular, los sistemas de baño de Profilpas permiten la creación de duchas a ras de suelo, con una amplia variedad de desagües lineales como PP Drain Aqua, Thin Drain, Slim Drain y Smart Drain, que se pueden personalizar con múltiples tipos de tapas, diferentes por diseño y acabados.

Los sumideros de la gama Q Drain también disponibles en varios modelos, la línea Glass Profile forma parte de la oferta de Profilpas dedicada al baño, que incluye perfiles para la inserción de mamparas de vidrio y para el acabado del plato de ducha, útiles para cubrir el desnivel con una pendiente del 2%.



PP Drain Aqua

PPdrain | Aqua

Los canales PP Drain Aqua, fabricados en acero inoxidable AISI 316 y equipados con un sifón extraíble patentado en ABS antibacteriano, son una síntesis perfecta de belleza y practicidad. Profilpas ha cuidado cada aspecto de su diseño, producción y control de calidad, para ofrecer un producto siempre eficiente y estéticamente perfecto.

Los canales PP Drain Aqua, fabricados en una sola pieza y por tanto sin soldaduras, destacan por su diseño y funcionalidad, que los hacen elegantes, sencillos de instalar y fáciles de limpiar. Cada detalle del conducto está estudiado para encerrar en muy pocos componentes todo lo necesario para garantizar la máxima facilidad de instalación y mantenimiento.

Estética



Diseño elegante y exclusivo, personalizable con una amplia gama de tapas y acabados.

Sifón extraíble

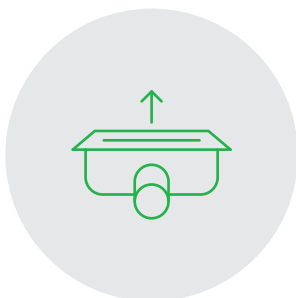

Sifón inspeccionable y fácil de quitar, para una máxima eficiencia.

Facilidad de montaje



La instalación y el ajuste del conducto se simplifican para la instalación. Rápido y Fácil.

Limpieza e higiene



El sifón extraíble en ABS antibacteriano simplifica el mantenimiento y permite una limpieza rápida y eficaz.



La esencialidad de la forma lineal unida a la belleza de los múltiples acabados, nos permite ofrecer una solución estéticamente perfecta, capaz de adaptarse a cualquier tipo de diseño y cualquier material (gres porcelánico, mármol, mosaico, piedra natural...)

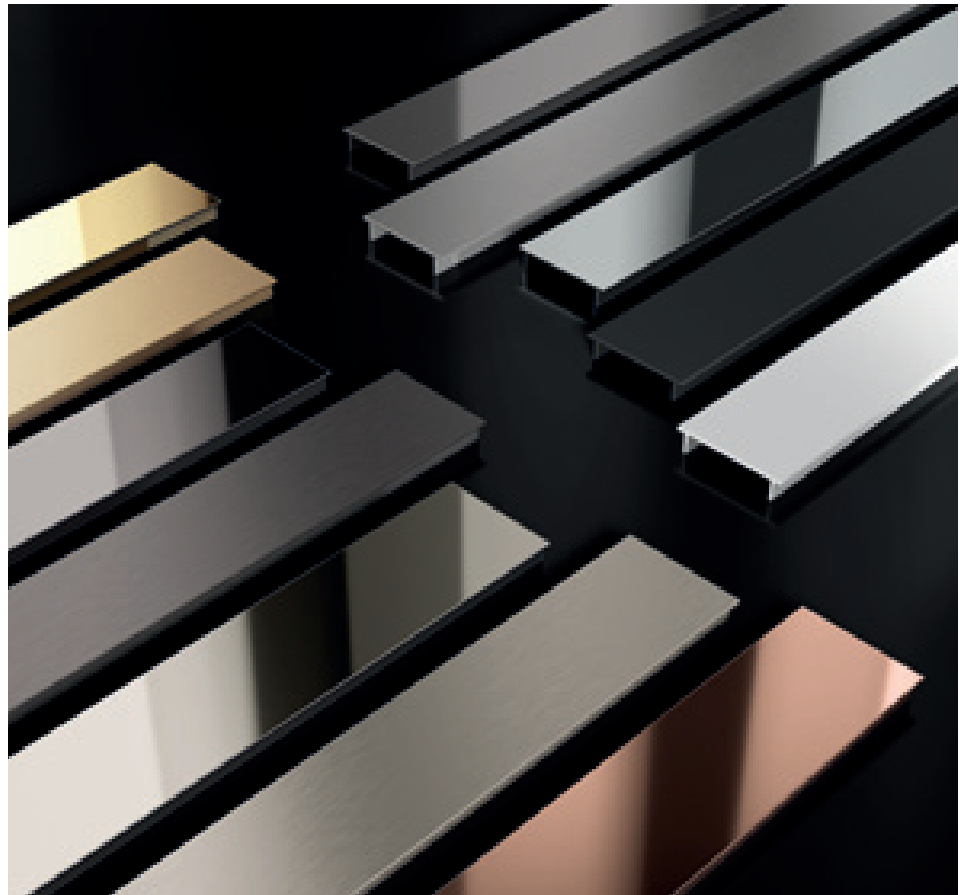

PP Drain Aqua

Con los desagües lineales de ducha PP Drain Aqua, el mantenimiento y la limpieza se simplifican al máximo. El sifón, fabricado en ABS antibacteriano, es desmontable y totalmente inspeccionable. Además, el cuerpo de acero inoxidable AISI 316 está fabricado en una sola pieza sin soldaduras y con aristas vivas para una máxima higiene y eficacia. Diseñados para reducir al mínimo los tiempos de instalación, están equipados con una membrana impermeabilizante preencolada, soportes de 6 a 18 mm para la regulación de la altura de las cubiertas y bases de apoyo en poliestireno expandido.



PP Drain Aqua

NEW PP DRAIN AQUA - Base de desagüe de ducha con sifón

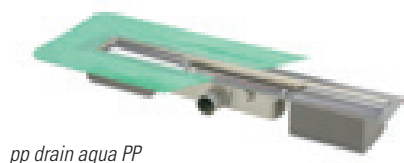

pp drain aqua PP

		L						
ART.	acabado	60 cm	70 cm	80 cm	90 cm	100 cm	120 cm	
ACERO								
PP/	acero inoxidable AISI 316 DIN 1.4404		22100	22101	22102	22103	22104	22105
	€/pz							

NEW PP DRAIN AQUA - Base de desagüe de ducha con drenaje directo diam. 50 mm

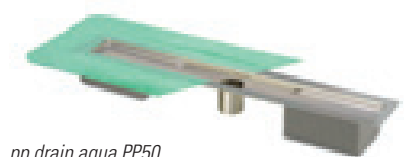

pp drain aqua PP50

		L						
ART.	acabado	60 cm	70 cm	80 cm	90 cm	100 cm	120 cm	
ACERO								
PP50/	acero inoxidable AISI 316 DIN 1.4404		22106	22107	22108	22109	22110	22111
	€/pz							

Base de desagüe con drenaje directo diam. 40 mm disponibles bajo pedido.

tapa¹

marco²

soportes ABS

filtro colector de pelo

tapa removible en ABS antibacteriano

sifón extraible en ABS antibacteriano

membrana impermeabilizante

base de una sola pieza en acero inoxidable AISI 316

base en poliestireno

desagüe en ABS antibacteriano

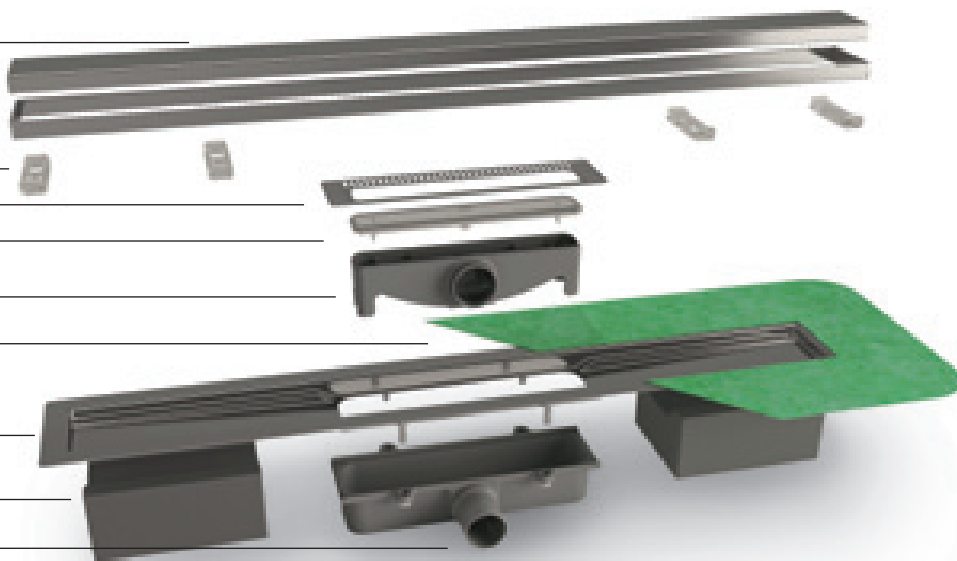

1 Diferentes tipos de cubiertas disponibles.

2 El marco está presente en el modelo Classic Cover. Las otras cubiertas no están equipadas con marco.

Completar código artículo con la medida L (ej. PP/ para L = 70 sería PP/70)

Classic Cover, de acero inoxidable AISI 316 pulido o satinado, está disponible en diferentes longitudes (de 60 a 120 cm). La cubierta se completa con marco y soportes para la regulación de 6 a 18 mm, y es reversible: si se invierte, se puede alicatar (hasta 12 mm), lo que permite una continuidad estética con el revestimiento del baño.



PP Drain Aqua - Classic Cover acero inoxidable pulido AISI 316 - DIN 1.4404

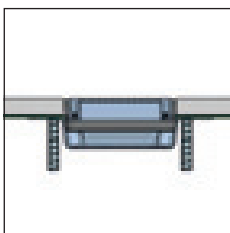

Classic Cover

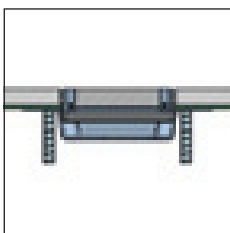

Classic Cover alicatado con el mismo pavimento.



Classic Cover acero inoxidable satinado AISI 316 DIN 1.4404



pp drain aqua RF

NEW CLASSIC COVER - Espesor de pavimento de 6 a 18 mm

ART.	acabado	L						
		60 cm	70 cm	80 cm	90 cm	100 cm	120 cm	
ACERO								
XPC/	acero inoxidable pulido AISI 316 DIN 1.4404		22112	22113	22114	22115	22116	22117
	acero inoxidable satinado AISI 316 DIN 1.4404		22118	22119	22120	22121	22122	22123
		€/pz						

Classic Cover reversible, si se invierte se puede alicatar con cerámica sp. máximo 12 mm.

NEW PP DRAIN AQUA RF - base de desagüe de ducha con sifón y tapa reversible para suelos de resina

ART.	acabado	L			
		60 cm	70 cm	80 cm	
ACERO					
PPRF/	acero inoxidable AISI 316 DIN 1.4404		22170	22171	22172
		€/pz			

Completar código artículo con la medida L (ej. XPC/ para L = 70 sería XPC/70)

PP Drain Aqua

Flat Cover, disponible en varios acabados y en diferentes longitudes (de 60 a 120 cm), destaca por su diseño perfectamente plano y lineal. Está equipado con soportes de ajuste que le permiten adaptarse a baldosas de 6 a 18 mm de espesor.



PP Drain Aqua - Flat Cover aluminio lacado negro mate

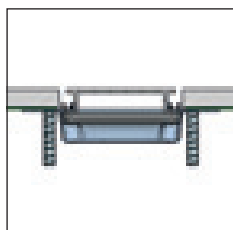

Flat Cover aluminio

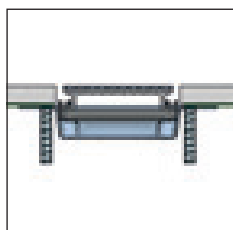

Flat Cover aluminio + acero

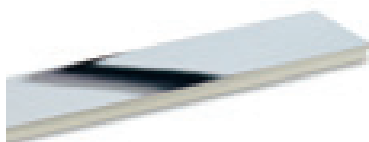

Flat Cover acero cromado

NEW FLAT COVER - Espesor de pavimento de 6 a 18 mm

ART.	acabado	L						
		60 cm	70 cm	80 cm	90 cm	100 cm	120 cm	
ALUMINIO + ACERO								
XPF/	acero inoxidable brillo AISI 316 DIN 1.4404		22136	22137	22138	22139	22140	22141
	acero inoxidable satinado AISI 316 DIN 1.4404		22142	22143	22144	22145	22146	22147
ALUMINIO + ACERO CROMADO								
XPF/	acero inoxidable cromado AISI 316 DIN 1.4404		22261	22262	22263	22264	22265	-
ALUMINIO LACADO								
XPF/	blanco mate		22148	22149	22150	22151	22152	-
	negro mate		22154	22155	22156	22157	22158	-
ALUMINIO + ACERO								
XPF/	níquel pulido		22226	22227	22228	22229	22230	-
	níquel satinado		22231	22232	22233	22234	22235	-
	oro rosa pulido		22236	22237	22238	22239	22240	-
	grafito pulido		22241	22242	22243	22244	22245	-
	grafito satinado		22246	22247	22248	22249	22250	-
	oro pulido		22251	22252	22253	22254	22255	-
	oro satinado		22256	22257	22258	22259	22260	-



Flat Cover

Completar código artículo con la medida L (ej. XPF/ para L = 70 sería XPF/70)

Design Cover destaca por la absoluta elegancia de su diseño y por el desagüe central. En acero inoxidable AISI 316, pulido o satinado, está disponible en diferentes longitudes, de 60 a 120 cm.



PP Drain Aqua - Design Cover acero inoxidable satinado AISI 316 DIN 1.4404

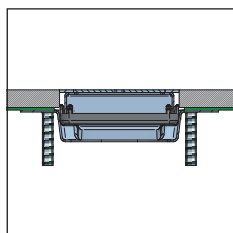

Design Cover



Design Cover

NEW DESIGN COVER - Espesor de pavimento de 6 a 18 mm

ART.	acabado	L						
		60 cm	70 cm	80 cm	90 cm	100 cm	120 cm	
ACERO								
XPD/	acero inoxidable brillo AISI 316 DIN 1.4404		22214	22215	22216	22217	22218	22219
	acero inoxidable satinado AISI 316 DIN 1.4404		22220	22221	22222	22223	22224	22225
		€/pz						

Con Invisible Cover, el plato de ducha y la canaleta se vuelven uno y se integran a la perfección con el revestimiento del baño. De aluminio natural y en diferentes longitudes (de 60 a 120 cm), desaparece bajo la baldosa para un efecto estético completamente invisible.



PP Drain Aqua - Invisible Cover

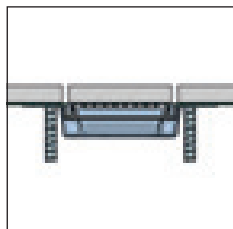

Invisible Cover



Invisible Cover

NEW INVISIBLE COVER

ART.	acabado	L						
		60 cm	70 cm	80 cm	90 cm	100 cm	120 cm	
ALUMINIO								
XPI/	aluminio natural		22130	22131	22132	22133	22134	22135
		€/pz						

Completar código artículo con la medida L (ej. XPD/ para L = 70 sería XPD/70)

thindrain

Thin Drain es una línea de desagües a ras de pavimento de fácil y rápida instalación que permiten personalizar la ducha con cualquier tipo de revestimiento. Gracias al sifón de espesor reducido y una altura de desagüe de tan solo 55mm, están particularmente indicadas para la reforma o en ambientes en los cuales se quiera resaltar la ligereza o la versatilidad.

VENTAJAS

- Montaje a ras de pavimento (elimina las barreras arquitectónicas)
- Posibilidad de montaje a ras de pared
- Altura del desagüe 55 mm (plano de colocación)
- Adecuada para baldosas con espesor hasta 12 mm
- Posibilidad de insertar baldosas de espesor hasta 12 mm con Tile Cover
- Descarga certificada EN 1253-1 (evacuación mínima 24 l/min.)
- Soportes de apoyo para una rápida instalación
- Membrana impermeable integrada para reducir el riesgo de filtraciones.
- Sifón inspeccionable para la limpieza periódica.
- Filtro limpieza
- Rapidez de colocación
- Adaptador de descarga de 40 a 50 mm incluido"

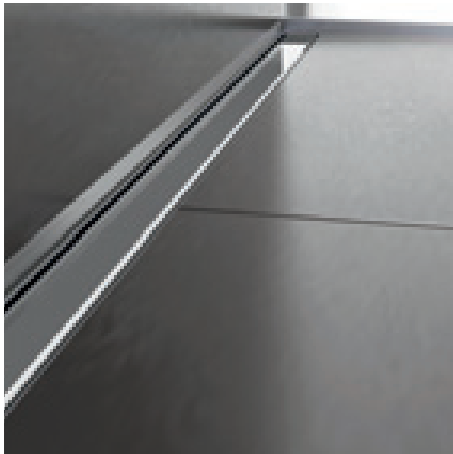

classic cover - acero inoxidable brillo AISI 304
DIN 1.4301

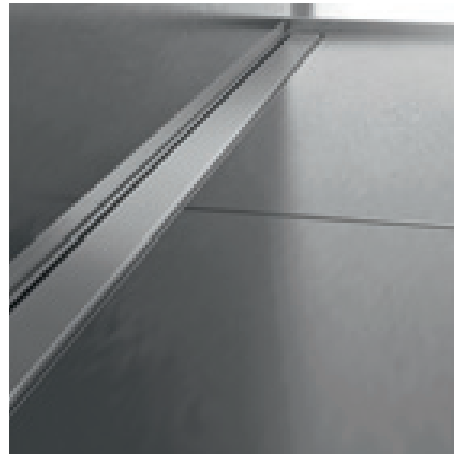

classic cover - acero inoxidable classic cover - acero inoxidable
brillo AISI 304 - DIN 1.4301 satinado AISI 304 - DIN 1.4301

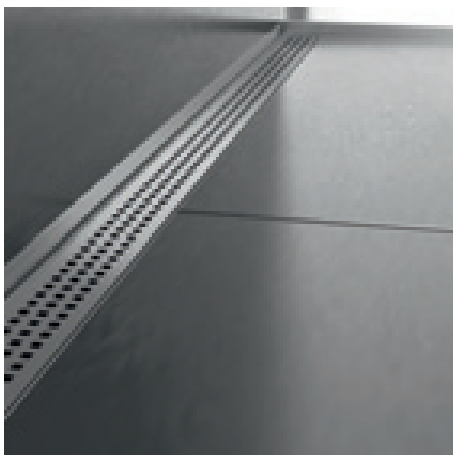

cube cover - acero inoxidable satinado AISI 304
DIN 1.4301

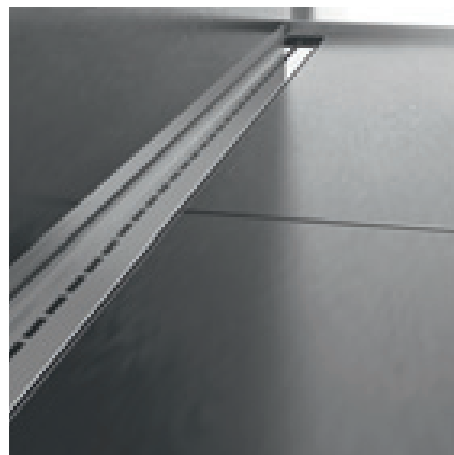

single line cover - acero inoxidable brillo AISI 304
DIN 1.4301



THIN DRAIN - BASE - embalaje 10 pz.

ART.	acabado	60 cm	70 cm	80 cm	90 cm	100 cm	120 cm
ACERO							
THIN/	acero inoxidable AISI 304 DIN 1.4301 €/pz		19400	19401	19402	19403	19404



CLASSIC COVER - embalaje 10 pz.

ART.	acabado	60 cm	70 cm	80 cm	90 cm	100 cm	120 cm
ACERO							
XTC/	acero inoxidable satinado AISI 304 DIN 1.4301		19410	19412	19414	19416	19418
	acero inoxidable brillo AISI 304 DIN 1.4301		19411	19413	19415	19417	19419



CUBE COVER - embalaje 10 pz.

ART.	acabado	60 cm	70 cm	80 cm	90 cm
ACERO					
XTCC/	acero inoxidable satinado AISI 304 DIN 1.4301 €/pz		19430	19431	19432



SINGLE LINE COVER - embalaje 10 pz.

ART.	acabado	60 cm	70 cm	80 cm	90 cm
XTL/	acero inoxidable brillo AISI 304 DIN 1.4301 €/pz		19440	19441	19442



TILE COVER - embalaje 10 pz.

ART.	acabado	60 cm	70 cm	80 cm	90 cm
XTT/	acero inoxidable AISI 304 DIN 1.4301 €/pz		19450	19451	19452

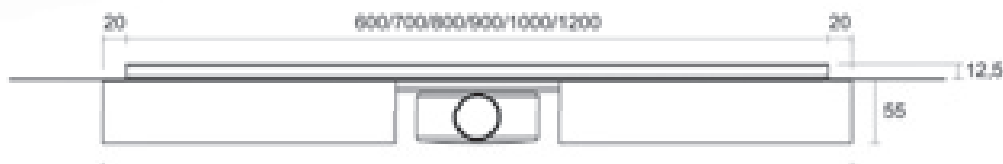
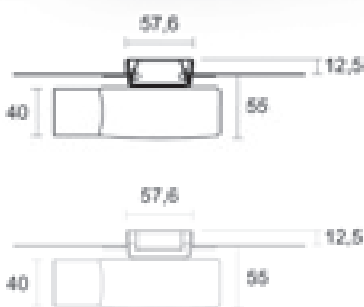
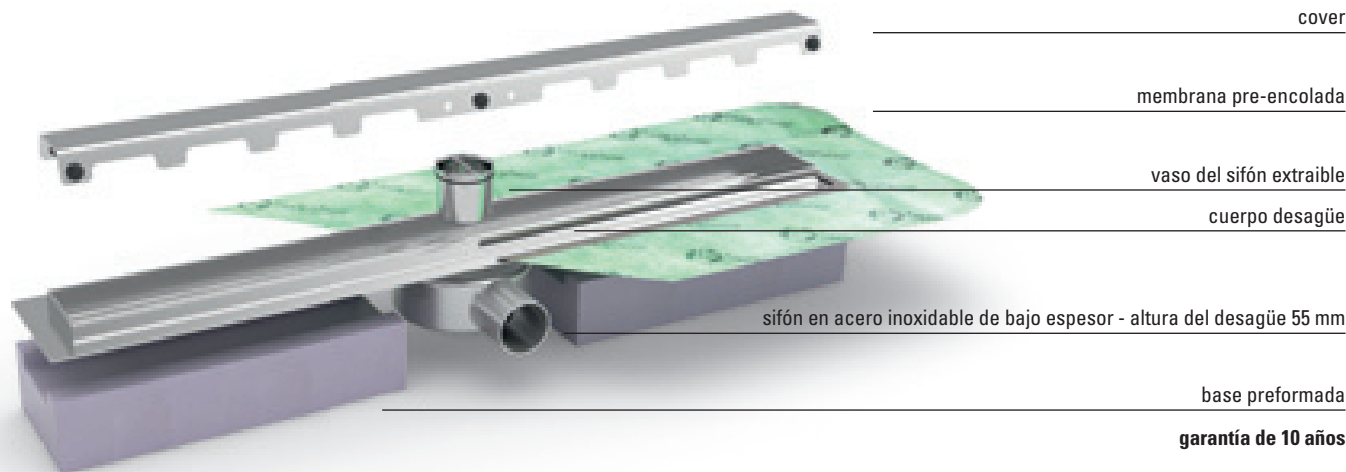

slim drain

slimdrain

Slim Drain es una línea de desagües a ras de pavimento de fácil y rápida instalación que permiten personalizar la ducha con cualquier tipo de revestimiento y cualquier espesor escogiendo Slim Drain Invisible. Gracias al sifón de espesor reducido y una altura de desagüe de tan solo 65mm, están particularmente indicadas para la reforma o en ambientes en los cuales se quiera resaltar la ligereza o la versatilidad.

VENTAJAS

- Montaje a ras de pavimento (elimina las barreras arquitectónicas)
- Posibilidad de montaje a ras de pared
- Altura del desagüe 65 mm (plano de colocación)
- Adecuada para baldosas de cualquier espesor (versión Slim invisible)
- Cornisa regulable (espesor 7-12,5 mm), excepto Slim Invisible
- Descarga certificada EN 1253-1 (evacuación mínima 24 l/min.)
- Soportes de apoyo para una rápida instalación y nivelación.
- Membrana impermeable integrada para reducir el riesgo de filtraciones.
- Sifón inspeccionable para la limpieza periódica.
- Filtro limpieza
- Rapidez de colocación
- Adaptador de descarga de 40 a 50 mm incluido"

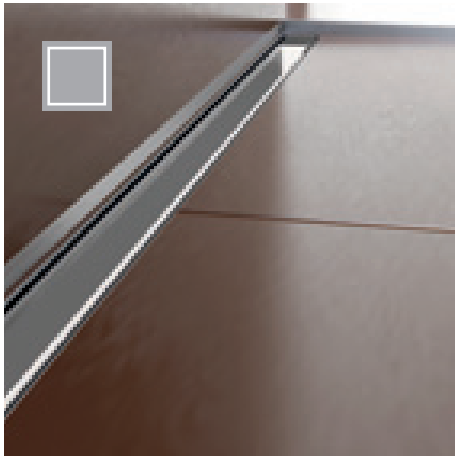

classic cover - acero inoxidable brillo AISI 304
DIN 1.4301



classic cover - acero inoxidable satinado AISI 304
DIN 1.4301

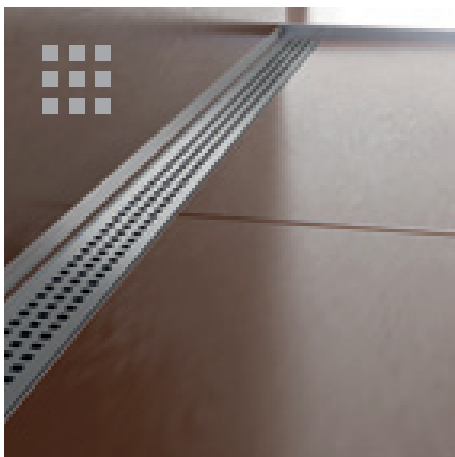

cube cover - acero inoxidable satinado AISI 304
DIN 1.4301

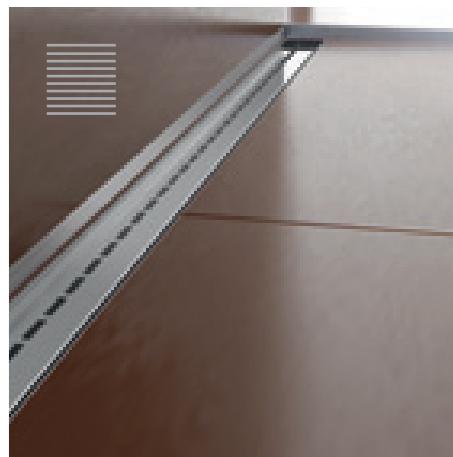

single line cover - acero inoxidable brillo AISI 304
DIN 1.4301

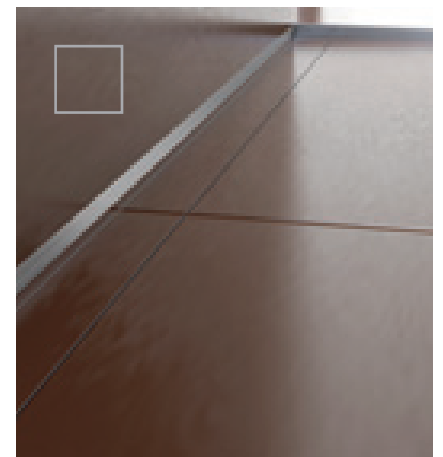

slim invisible - acero inox AISI 304 DIN 1.4301



SLIM DRAIN - BASE - embalaje 10 pz.

ART.	acabado		60 cm	70 cm	80 cm	90 cm	100 cm	120 cm
ACERO								
SLIM/	acero inoxidable AISI 304 DIN 1.4301		19504	19506	19508	19510	19512	19514
	€/pz							

CLASSIC COVER - embalaje 10 pz.

ART.	acabado		60 cm	70 cm	80 cm	90 cm	100 cm	120 cm
ACERO								
XSC/	acero inoxidable satinado AISI 304 DIN 1.4301		19524	19526	19528	19530	19532	19534
	acero inoxidable brillo AISI 304 DIN 1.4301		19523	19525	19527	19529	19531	19533
	€/pz							

CUBE COVER - embalaje 10 pz.

ART.	acabado		60 cm	70 cm	80 cm	90 cm
ACERO						
XSCC/	acero inoxidable satinado AISI 304 DIN 1.4301		19544	19546	19548	19550
	€/pz					

SINGLE LINE COVER - embalaje 10 pz.

ART.	acabado		60 cm	70 cm	80 cm	90 cm
XSL/	acero inoxidable brillo AISI 304 DIN 1.4301		19563	19565	19567	19569
	€/pz					

SLIM INVISIBLE - BASE + COVER - embalaje 10 pz.

ART.	acabado		60 cm	70 cm	80 cm	90 cm
SLIM-I/	acero inoxidable AISI 304 DIN 1.4301		19505	19507	19509	19511
	€/pz					

cornisa regulable no presente en la versión Slim Invisible

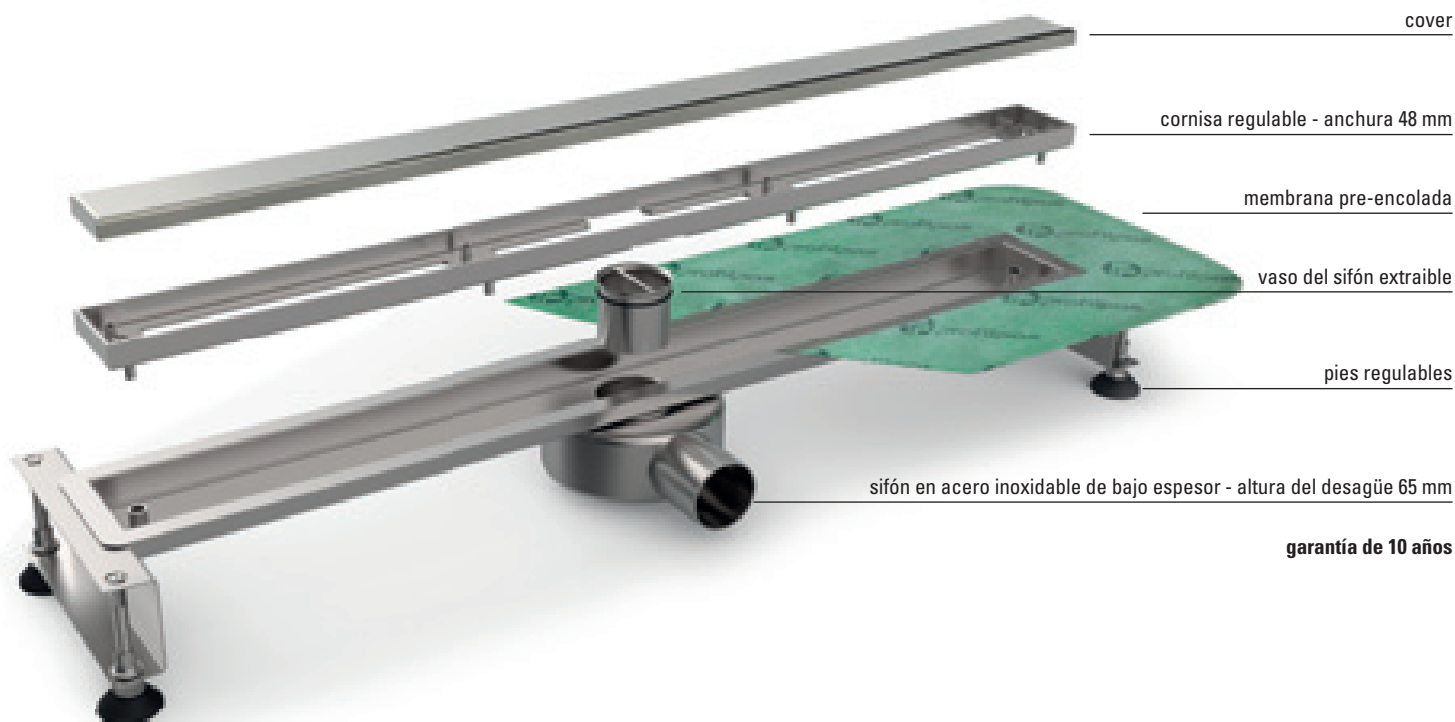

smart drain

smartdrain

Smart Drain es una línea de desagües a ras de pavimento de fácil y rápida instalación que permiten personalizar la ducha con cualquier tipo de revestimiento y cualquier espesor escogiendo Smart Drain Invisible. Con un elevado nivel estético, varias medidas a disposición y una altura de desagüe de tan sólo 75mm, resulta ideal para su uso con grandes formatos en cualquier ambiente.

VENTAJAS

- Montaje a ras de pavimento (elimina las barreras arquitectónicas)
- Posibilidad de montaje a ras de pared
- Altura del desagüe 75 mm (plano de colocación)
- Adecuada para baldosas de cualquier espesor (versión Slim invisible)
- Cuerpo del sifón orientable - Cornisa regulable (espesor 7-12,5 mm), excepto Slim Invisible
- Descarga certificada EN 1253-1 (evacuación mínima 24 l/min.)
- Soportes de apoyo para una rápida instalación y nivelación.
- Membrana impermeable integrada para reducir el riesgo de filtraciones.
- Disponible versión en acero inox AISI 316 - DIN 14404. - Classic Cover reversible 180° para insertar baldosas (hasta 10 mm de espesor).
- Sifón inspeccionable para la limpieza periódica.
- Filtro limpieza
- Rapidez de colocación



classic cover - acero inoxidable brillo AISI 304
DIN 1.4301



classic cover - acero inoxidable satinado AISI 304
DIN 1.4301

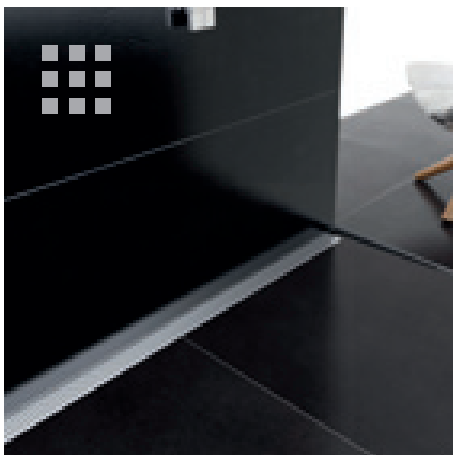

cube cover - acero inoxidable satinado AISI 304
DIN 1.4301



double line cover - acero inoxidable brillo AISI 304
DIN 1.4301

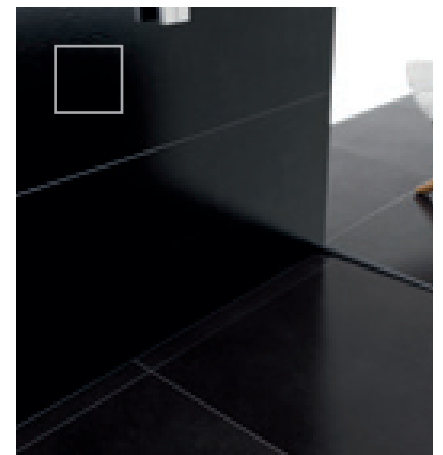

smart invisible - acero inox AISI 304 DIN 1.4301



SMART DRAIN - BASE - embalaje 10 pz.

ART.	acabado		70 cm	80 cm	90 cm	100 cm	110 cm	120 cm
ACERO								
SMART/	acero inoxidable AISI 304 DIN 1.4301		19704	19706	19708	19710	19712	19714
	€/pz							
SMART3/	acero inoxidable AISI 316 DIN 1.4404		19715	19716	19717	19718	-	-
	€/pz						-	-

CLASSIC COVER - embalaje 10 pz.

ART.	acabado		70 cm	80 cm	90 cm	100 cm	110 cm	120 cm
ACERO								
XLC/	acero inoxidable satinado AISI 304 DIN 1.4301		19724	19726	19728	19730	19732	19734
	acero inoxidable brillo AISI 304 DIN 1.4301		19723	19725	19727	19729	19731	19733
	€/pz							
XLC3/	acero inoxidable satinado AISI 316 DIN 1.4404		19741	19742	19743	19744	-	-
	€/pz						-	-

CUBE COVER - embalaje 10 pz.

ART.	acabado		70 cm	80 cm	90 cm	100 cm	110 cm	120 cm
ACERO								
XLCC/	acero inoxidable satinado AISI 304 DIN 1.4301		19764	19766	19768	19770	19772	19774
	€/pz							

DOUBLE LINE COVER - embalaje 10 pz.

ART.	acabado		70 cm	80 cm	90 cm	100 cm	110 cm	120 cm
ACERO								
XLL/	acero inoxidable brillo AISI 304 DIN 1.4301		19783	19785	19787	19789	19791	19793
	€/pz							

SMART INVISIBLE - BASE + COVER - embalaje 10 pz.

ART.	acabado		70 cm	80 cm	90 cm	100 cm	110 cm	120 cm
ACERO								
SMART-I/	acero inoxidable AISI 304 DIN 1.4301		19703	19705	19707	19709	19711	19713
	€/pz							

cornisa regulable no presente en la versión Smart Invisible

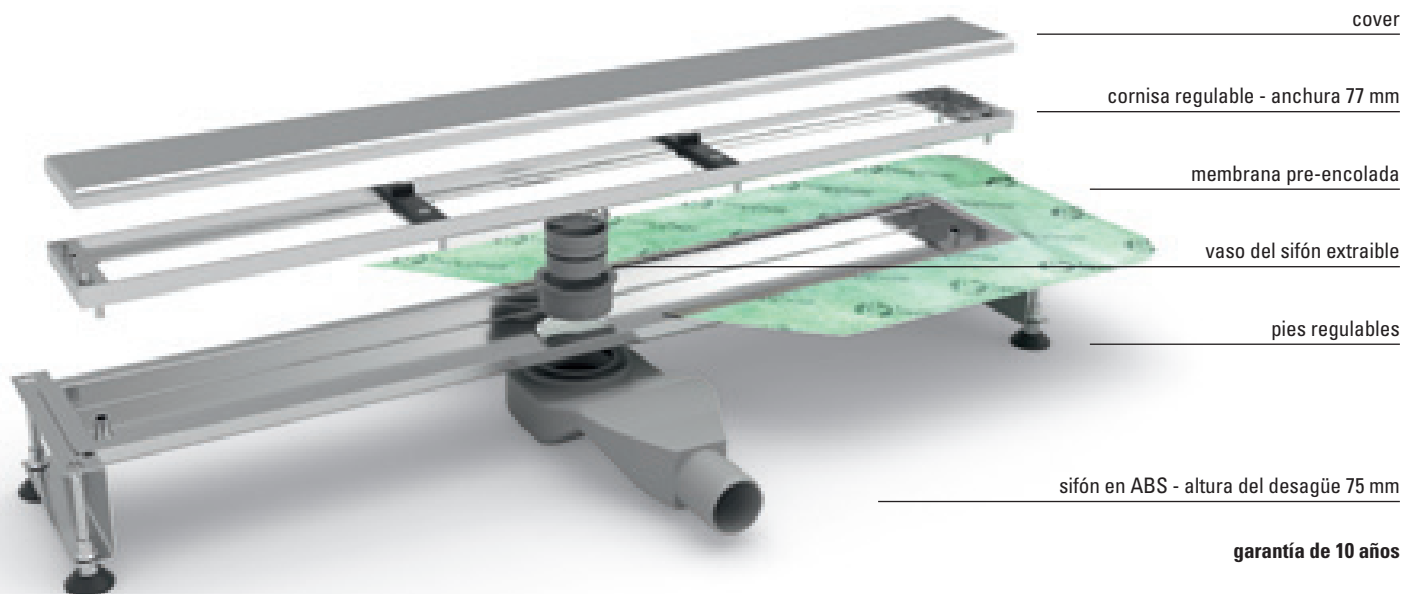

q-drain

Q- Drain es una línea de sumideros para duchas a ras de pavimento de fácil y rápida instalación que permiten personalizar la ducha con cualquier tipo de revestimiento. Dotados de faldón aislante y con una altura de sumidero de 72/78 mm, son la solución ideal para duchas tradicionales a ras de pavimento.

VENTAJAS

- Montaje a ras de pavimento (elimina las barreras arquitectónicas)
- Altura del desagüe 72/78 mm (plano de colocación)
- Cuerpo del sifón orientable.
- Descarga certificada EN 1253-1 (evacuación mínima 24 l/min.)
- Membrana impermeable integrada para reducir el riesgo de filtraciones.
- Posibilidad de insertar baldosas de espesor hasta 10 mm con Q Drain Tile.
- Sifón inspeccionable para la limpieza periódica.
- Filtro limpieza
- Rapidez de colocación



Q Drain Cube



Q Drain Line



Q DRAIN CLASSIC - embalaje 10 pz.

ART.	acabado	10x10 cm
ACERO		esp. pavimento 12,5 mm
QDC/1010	acero inoxidable satinado AISI 304 DIN 1.4301	19850
	acero inoxidable brillo AISI 304 DIN 1.4301	19851
<i>€/pz</i>		

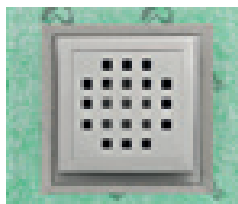

Q DRAIN CUBE - embalaje 10 pz.

ART.	acabado	10x10 cm
ACERO		esp. pavimento 12,5 mm
QDCC/1010	acero inoxidable satinado AISI 304 DIN 1.4301	19852
	acero inoxidable brillo AISI 304 DIN 1.4301	19853
<i>€/pz</i>		

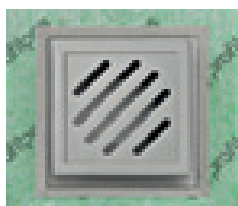

Q DRAIN LINE - embalaje 10 pz.

ART.	acabado	10x10 cm
ACERO		esp. pavimento 12,5 mm
QDL/1010	acero inoxidable satinado AISI 304 DIN 1.4301	19854
	acero inoxidable brillo AISI 304 DIN 1.4301	19855
<i>€/pz</i>		

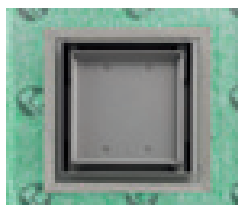

Q DRAIN TILE - embalaje 10 pz.

ART.	acabado	10x10 cm
ACERO		esp. pavimento 10 mm
QDI/1010	acero inoxidable AISI 304 DIN 1.4301	19856
<i>€/pz</i>		

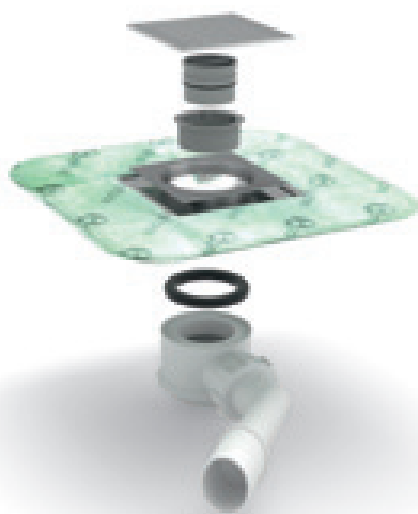

garantía de 10 años

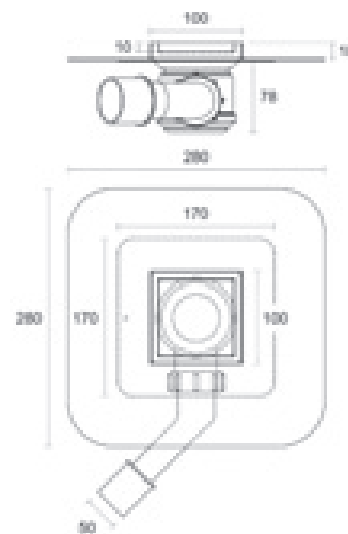
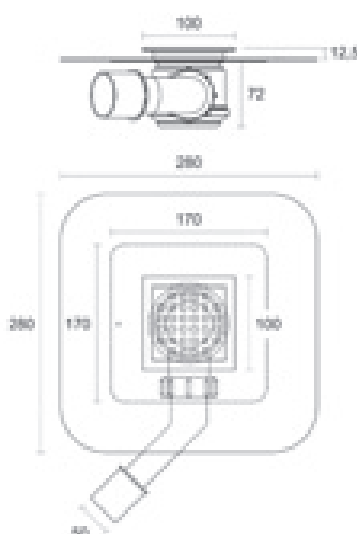

Glass Profile

Un elemento de diseño muy actual, la ducha a ras de suelo representa una verdadera oportunidad para diseñar ambientes de baño de todos los tamaños, realzando su practicidad y belleza. Eliminando el tradicional plato de ducha, la ducha a ras de suelo se puede realizar con el mismo revestimiento que el ambiente del baño, creando así una superficie uniforme y elegante. Además, la ausencia de barreras arquitectónicas facilitan el acceso, a niños, ancianos o personas con discapacidad.



Glass Profile es una línea de perfiles de acero inoxidable para la realización de duchas a ras de suelo. Creados para cubrir los desniveles del plano inclinado con una pendiente del 2%, los perfiles Glass Profile permiten crear una superficie coplanaria con un diseño moderno y lineal. Dentro de la gama propuesta por Profilpas, encontramos los acabados acero satinado y acero lacado en negro mate. La versatilidad de estos dos colores se convierte así en garantía de elegancia, asegurando un efecto minimal de tendencia.

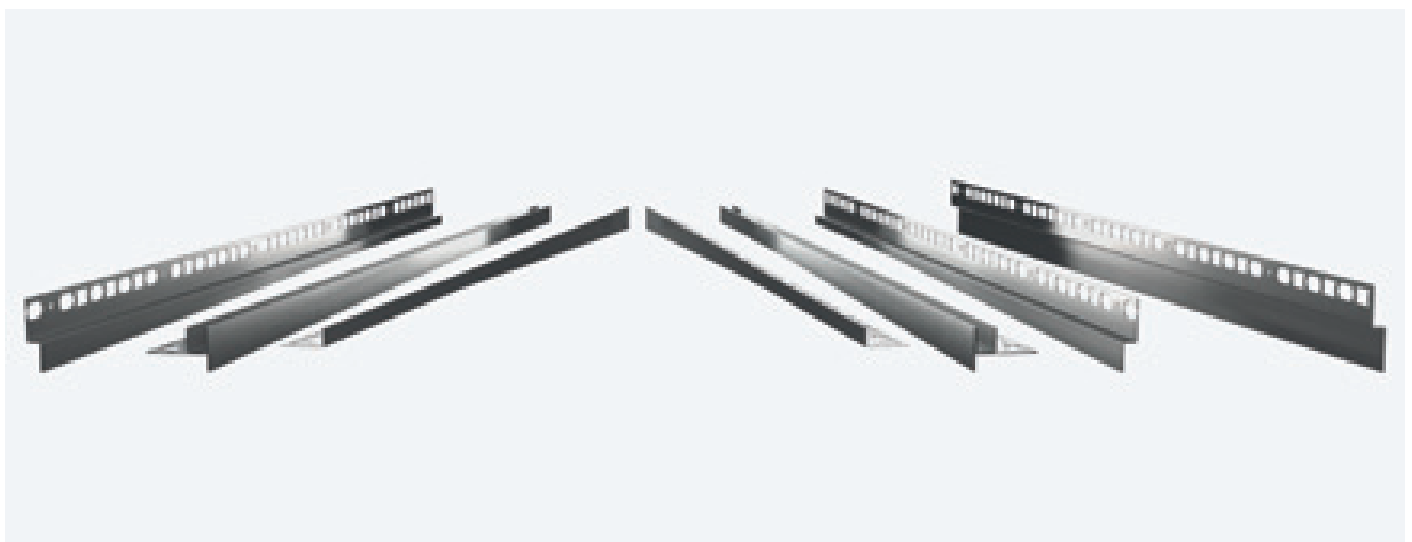

glass profile

Glass Profile GPS1 / es un perfil en acero inoxidable para la inserción del vidrio al pavimento. GPS1 / se proporciona en el interior de la ducha con pendiente del 2% para una solución estética perfecta con plano inclinado. GPS/6, es un complemento de tapa a finalización del perfil para ocultar la sección a la vista de la pared de vidrio.

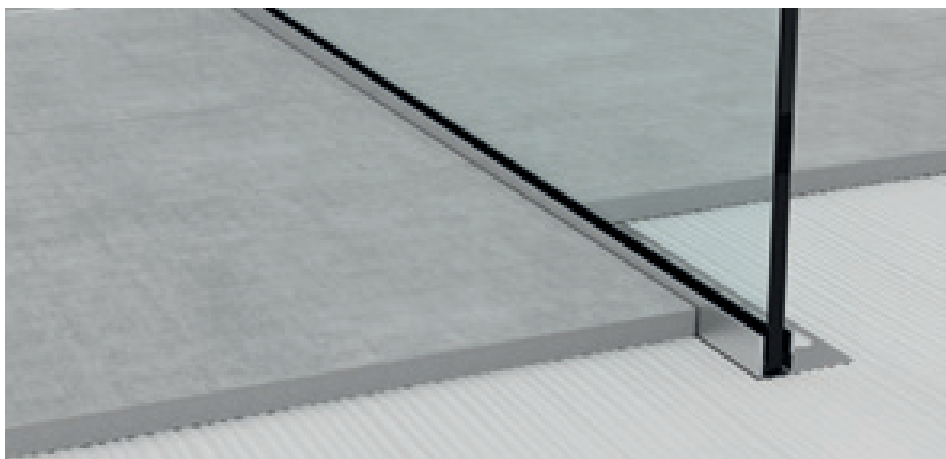

GPS1/DX/19 acero inoxidable satinado AISI 304 DIN 1.4301

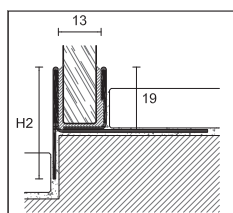

GPS1/DX/19

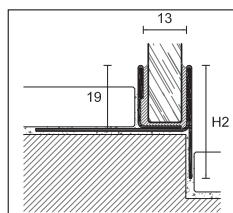

GPS1/SX/19

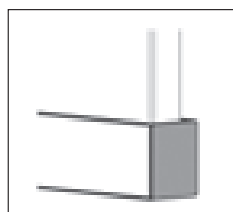

GPS/6



guarnición sujeta-vidrio en silicona transparente

GLASS PROFILE

emb. 5 pz

ART.	GPS1/ /19							
	DX	SX	DX	SX	DX	SX	DX	SX
longitud cm	98		120		148		200	
H2 mm	34		37		42		60	

ACERO

acero inoxidable satinado AISI 304 DIN 1.4301		31505	31507	31515	31517	31525	31527	31535	31537
---	--	-------	-------	-------	-------	-------	-------	-------	-------

€/pz

NEW ACERO LACADO NEGRO MATE

acero inoxidable AISI 304 DIN 1.4301 lacado negro mate RAL 9005		31506	31508	31516	31518	31526	31528	-	-
---	--	-------	-------	-------	-------	-------	-------	---	---

€/pz

embalaje individual

GLASS PROFILE - TERMINAL PARA GPS1//19

emb. 5 pz

ART.	GPS/6	
acero inoxidable satinado AISI 304 DIN 1.4301		31564

€/pz

NEW ACERO LACADO NEGRO MATE

acero inoxidable AISI 304 DIN 1.4301 lacado negro mate RAL 9005		31566
---	--	-------

€/pz

no es posible su venta individual

GUARNICION SUJETA-VIDRIO EN SILICONA TRANSPARENTE

emb. 5 mt

ART.	medidas	
GG/2	espesores 2 mm	31590
	€/embalaje	
GG/3	espesores 3 mm	31592
	€/embalaje	
GG/4	espesores 4 mm	31594
	€/embalaje	

no es posible su venta individual

Completar el código artículo con DX o SX (ej. GPS1//19 DX sería GPS1/DX/19)
Venta individual ver pág. 288

Glass Profile GPS2 / y GPS14 / 12 son dos perfiles de acero inoxidable para la inserción del vidrio en el revestimiento. GPS2 / es de fácil colocación y valido para cerámica de cualquier espesor sin necesidad de perforar. GPS/6 es un terminal para evitar que el vidrio quede a la vista. GPS4 / 12, por otro lado, va fijado directamente sobre los revestimientos ya puesto.



GPS2/19 acero inoxidable satinado AISI 304 DIN 1.4301

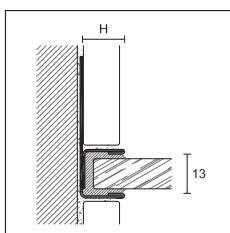

GPS2/



GLASS PROFILE

longitud = 210 cm - emb. 5 pz

ART.	acabado	NEW 10	NEW 12,5	19
------	---------	--------	----------	----

ACERO

GPS2/	acero inoxidable satinado AISI 304 DIN 1.4301		31541	31542	31543
	€/pz				

NEW ACERO LACADO NEGRO MATE

GPS2/	acero inoxidable AISI 304 DIN 1.4301 lacado negro mate RAL 9005		31546	31547	31545
	€/pz				

embalaje individual

GLASS PROFILE

longitud = 250 cm - emb. 5 pz

ART.	acabado	NEW 10	NEW 12,5	19
------	---------	--------	----------	----

ACERO

GPS2/	acero inoxidable satinado AISI 304 DIN 1.4301		31548	31549	31544
	€/pz				

embalaje individual

GLASS PROFILE - TERMINAL PARA GPS2/19

emb. 5 pz

ART.	GPS/6
------	-------

ACERO

	acero inoxidable satinado AISI 304 DIN 1.4301		31564
	€/pz		

NEW ACERO LACADO NEGRO MATE

	acero inoxidable AISI 304 DIN 1.4301 lacado negro mate RAL 9005		31566
	€/pz		

no es posible su venta individual

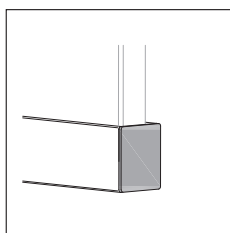

GPS/6

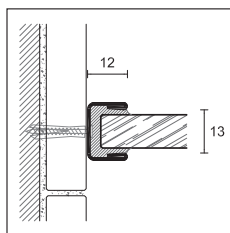

GPS14/12



GLASS PROFILE

emb. 5 pz

ART.	GPS14/12
------	----------

ACERO

	longitud cm	210	250	
	acero inoxidable satinado AISI 304 DIN 1.4301		32000	32001
	€/pz			

embalaje individual

Completar el código de artículo con la medida de H (ej. GPS2/ de H=10 sería GPS2/10).

Venta individual ver pág. 288

glass profile

Glass Profile GPS3/ es un perfil en acero inox provisto, en el lado interno de la ducha, de una pendiente del 2%, para una solución estética perfecta de los laterales del plano inclinado.

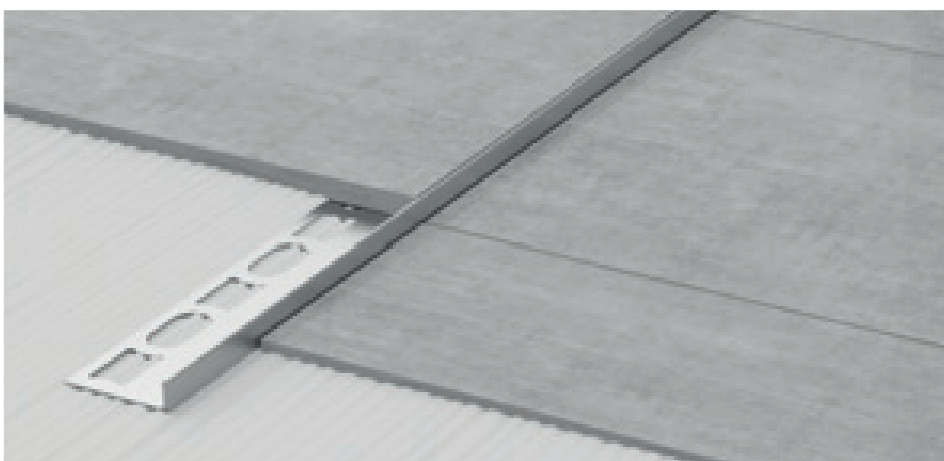

GPS3/SX/10 acero inoxidable satinado AISI 304 DIN 1.4301

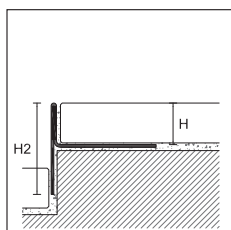

GPS3/DX/

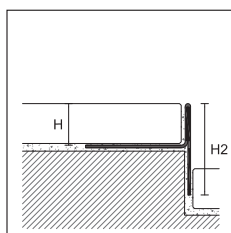

GPS3/SX/



GLASS PROFILE

longitud = 98 cm - emb. 5 pz

ART.	acabado	H	H2	DX	SX
------	---------	---	----	----	----

ACERO

GPS3/ /10	acero inoxidable satinado AISI 304 DIN 1.4301 €/pz		10	25	31615	31617
------------------	---	--	----	----	-------	-------

NEW

GPS3/ /11	acero inoxidable satinado AISI 304 DIN 1.4301 €/pz		11	26	31619	31620
------------------	---	--	----	----	-------	-------

GPS3/ /12	acero inoxidable satinado AISI 304 DIN 1.4301 €/pz		12,5	27,5	31625	31627
------------------	---	--	------	------	-------	-------

NEW

ACERO LACADO NEGRO MATE

GPS3/ /10	acero inoxidable AISI 304 DIN 1.4301 lacado negro mate RAL 9005 €/pz		10	25	31616	31618
------------------	---	--	----	----	-------	-------

GPS3/ /11	acero inoxidable AISI 304 DIN 1.4301 lacado negro mate RAL 9005 €/pz		11	26	31629	31630
------------------	---	--	----	----	-------	-------

GPS3/ /12	acero inoxidable AISI 304 DIN 1.4301 lacado negro mate RAL 9005 €/pz		12,5	27,5	31626	31628
------------------	---	--	------	------	-------	-------

embalaje individual

GLASS PROFILE

longitud = 120 cm - emb. 5 pz

ART.	acabado	H	H2	DX	SX
------	---------	---	----	----	----

ACERO

GPS3/ /10	acero inoxidable satinado AISI 304 DIN 1.4301 €/pz		10	28	31645	31647
------------------	---	--	----	----	-------	-------

NEW

GPS3/ /11	acero inoxidable satinado AISI 304 DIN 1.4301 €/pz		11	29	31649	31650
------------------	---	--	----	----	-------	-------

GPS3/ /12	acero inoxidable satinado AISI 304 DIN 1.4301 €/pz		12,5	30,5	31655	31657
------------------	---	--	------	------	-------	-------

NEW

ACERO LACADO NEGRO MATE

GPS3/ /10	acero inoxidable AISI 304 DIN 1.4301 lacado negro mate RAL 9005 €/pz		10	28	31646	31648
------------------	---	--	----	----	-------	-------

GPS3/ /11	acero inoxidable AISI 304 DIN 1.4301 lacado negro mate RAL 9005 €/pz		11	29	31652	31654
------------------	---	--	----	----	-------	-------

GPS3/ /12	acero inoxidable AISI 304 DIN 1.4301 lacado negro mate RAL 9005 €/pz		12,5	30,5	31656	31658
------------------	---	--	------	------	-------	-------

embalaje individual

GPS3/ también disponible en H 8 mm , solicitar con un pedido mínimo de 30 uds.

Completar el código artículo con DX o SX (ej. GPS3/ /10 DX sería GPS3/DX/10)

Venta individual ver pág. 288

GLASS PROFILE

longitud = 148 cm - emb. 5 pz

ART.	acabado		H	H2	DX	SX
------	---------	--	---	----	----	----

ACERO

GPS3/ /10	acero inoxidable satinado AISI 304 DIN 1.4301 €/pz		10	33	31675	31677
-----------	--	--	----	----	-------	-------

NEW

GPS3/ /11	acero inoxidable satinado AISI 304 DIN 1.4301 €/pz		11	34	31679	31680
-----------	--	--	----	----	-------	-------

GPS3/ /12	acero inoxidable satinado AISI 304 DIN 1.4301 €/pz		12,5	35,5	31685	31687
-----------	--	--	------	------	-------	-------

NEW

ACERO LACADO NEGRO MATE

GPS3/ /10	acero inoxidable AISI 304 DIN 1.4301 lacado negro mate RAL 9005 €/pz		10	33	31676	31678
-----------	---	--	----	----	-------	-------

GPS3/ /11	acero inoxidable AISI 304 DIN 1.4301 lacado negro mate RAL 9005 €/pz		11	34	31682	31684
-----------	---	--	----	----	-------	-------

GPS3/ /12	acero inoxidable AISI 304 DIN 1.4301 lacado negro mate RAL 9005 €/pz		12,5	35,5	31686	31688
-----------	---	--	------	------	-------	-------

embalaje individual

GLASS PROFILE

longitud = 200 cm - emb. 5 pz

ART.	acabado		H	H2	DX	SX
------	---------	--	---	----	----	----

ACERO

GPS3/ /10	acero inoxidable satinado AISI 304 DIN 1.4301 €/pz		10	51	31694	31695
-----------	--	--	----	----	-------	-------

GPS3/ /12	acero inoxidable satinado AISI 304 DIN 1.4301 €/pz		12,5	53,5	31698	31699
-----------	--	--	------	------	-------	-------

embalaje individual



glass profile

Glass Profile GPS4/ es un perfil en acero inox provisto, en el lado interior de la ducha, de una pendiente del 2%. Resuelve perfectamente la unión entre el pavimento inclinado y el revestimiento, eliminando el corte oblicuo del azulejo.



GPS4/DX/10 acero inoxidable AISI 304 DIN 1.4301 lacado negro mate RAL 9005

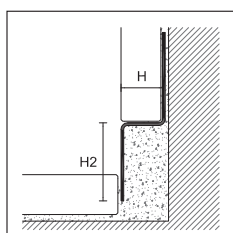

GPS4/DX/

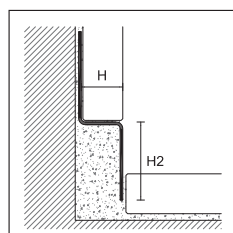

GPS4/SX/

GLASS PROFILE

longitud = 98 cm - emb. 5 pz

ART.	acabado	H	H2	DX	SX
------	---------	---	----	----	----

ACERO

GPS4/ /10	acero inoxidable satinado AISI 304 DIN 1.4301		10	23	31715	31717
	€/pz					

NEW GPS4/ /11	acero inoxidable satinado AISI 304 DIN 1.4301		11	23	31716	31718
	€/pz					

GPS4/ /12	acero inoxidable satinado AISI 304 DIN 1.4301		12,5	23	31725	31727
	€/pz					

NEW ACERO LACADO NEGRO MATE

GPS4/ /10	acero inoxidable AISI 304 DIN 1.4301 lacado negro mate RAL 9005		10	23	31719	31720
	€/pz					

GPS4/ /11	acero inoxidable AISI 304 DIN 1.4301 lacado negro mate RAL 9005		11	23	31722	31724
	€/pz					

GPS4/ /12	acero inoxidable AISI 304 DIN 1.4301 lacado negro mate RAL 9005		12,5	23	31726	31728
	€/pz					

embalaje individual

GLASS PROFILE

longitud = 120 cm - emb. 5 pz

ART.	acabado	H	H2	DX	SX
------	---------	---	----	----	----

ACERO

GPS4/ /10	acero inoxidable satinado AISI 304 DIN 1.4301		10	26	31745	31747
	€/pz					

NEW GPS4/ /11	acero inoxidable satinado AISI 304 DIN 1.4301		11	26	31746	31748
	€/pz					

GPS4/ /12	acero inoxidable satinado AISI 304 DIN 1.4301		12,5	26	31755	31757
	€/pz					

GPS4 / también disponible en H 8 mm, solicitar con un pedido mínimo de 30 uds.

Completar código artículo con DX o SX (ej. GPS4/ /8 DX sería GPS4/DX/8)

Venta individual ver pág. 288

NEW ACERO LACADO NEGRO MATE

GPS4/ /10	acero inoxidable AISI 304 DIN 1.4301 lacado negro mate RAL 9005 <i>€/pz</i>	■	10	26	31749	31750
GPS4/ /11	acero inoxidable AISI 304 DIN 1.4301 lacado negro mate RAL 9005 <i>€/pz</i>	■	11	26	31752	31754
GPS4/ /12	acero inoxidable AISI 304 DIN 1.4301 lacado negro mate RAL 9005 <i>€/pz</i>	■	12,5	26	31756	31758

embalaje individual

GLASS PROFILE

longitud = 148 cm - emb. 5 pz

ART.	acabado		H	H2	DX	SX
ACERO						
GPS4/ /10	acero inoxidable satinado AISI 304 DIN 1.4301 <i>€/pz</i>	▨	10	31	31775	31777
NEW GPS4/ /11	acero inoxidable satinado AISI 304 DIN 1.4301 <i>€/pz</i>	▨	11	31	31776	31778
GPS4/ /12	acero inoxidable satinado AISI 304 DIN 1.4301 <i>€/pz</i>	▨	12,5	31	31785	31787

NEW ACERO LACADO NEGRO MATE

GPS4/ /10	acero inoxidable AISI 304 DIN 1.4301 lacado negro mate RAL 9005 <i>€/pz</i>	■	10	31	31779	31780
GPS4/ /11	acero inoxidable AISI 304 DIN 1.4301 lacado negro mate RAL 9005 <i>€/pz</i>	■	11	31	31782	31784
GPS4/ /12	acero inoxidable AISI 304 DIN 1.4301 lacado negro mate RAL 9005 <i>€/pz</i>	■	12,5	31	31786	31800

embalaje individual

GLASS PROFILE

longitud = 200 cm - emb. 5 pz

ART.	acabado		H	H2	DX	SX
ACERO						
GPS4/ /10	acero inoxidable satinado AISI 304 DIN 1.4301 <i>€/pz</i>	▨	10	49	31794	31795
GPS4/ /12	acero inoxidable satinado AISI 304 DIN 1.4301 <i>€/pz</i>	▨	12,5	49	31798	31799

embalaje individual



GPS4/SX/10 acero inoxidable satinado AISI 304 DIN 1.4301

glass profile

Glass Profile GPS5/ es un perfil en acero inox para posicionar en la pared, sobre el desagüe con plano inclinado, para evitar el corte de los azulejos a medida. GPS5/ completa estéticamente el perímetro de la ducha a ras de pavimento.

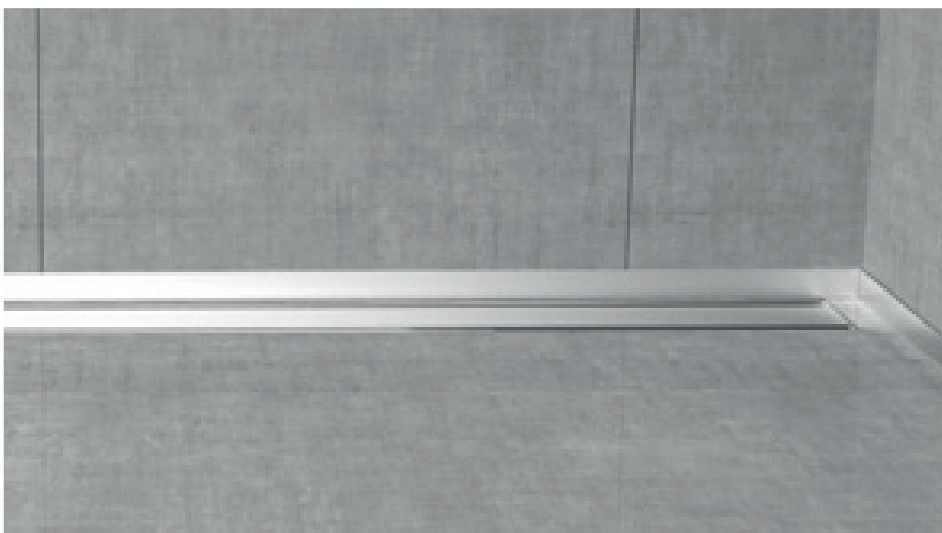

GPS5/ acero inoxidable satinado AISI 304 DIN 1.4301

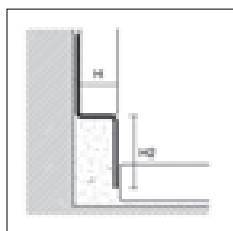

GPS5/



GLASS PROFILE

longitud = 125 cm - emb. 5 pz

ART.	acabado		H	H2		
ACERO				23	33	45
GPS5/10/	acero inoxidable satinado AISI 304 DIN 1.4301		10	31551	31553	31559
	€/pz					
NEW GPS5/11/	acero inoxidable satinado AISI 304 DIN 1.4301		11	31563	31572	-
	€/pz					-
GPS5/12/	acero inoxidable satinado AISI 304 DIN 1.4301		12,5	31555	31557	31561
	€/pz					
NEW ACERO LACADO NEGRO MATE						
GPS5/10/	acero inoxidable AISI 304 DIN 1.4301 lacado negro mate RAL 9005		10	31567	31568	-
	€/pz					-
GPS5/11/	acero inoxidable AISI 304 DIN 1.4301 lacado negro mate RAL 9005		11	31570	31571	-
	€/pz					-
GPS5/12/	acero inoxidable AISI 304 DIN 1.4301 lacado negro mate RAL 9005		12,5	31573	31574	-
	€/pz					-

embalaje individual

GPS5/ también disponible en H 8 mm, solicitar con un pedido mínimo de 30 uds.

Completar el código de artículo con la medida de H2 (ej. GPS5/10/ de H2 = 23 sería GPS5/10/23).

Venta individual ver pág. 288



GPS5/ acero inoxidable AISI 304 DIN 1.4301 lacado negro mate RAL 9005

GU/ y TGU/ son perfiles en aluminio anodizado adecuados para la inserción de mamparas de vidrio de separación para duchas de obra.

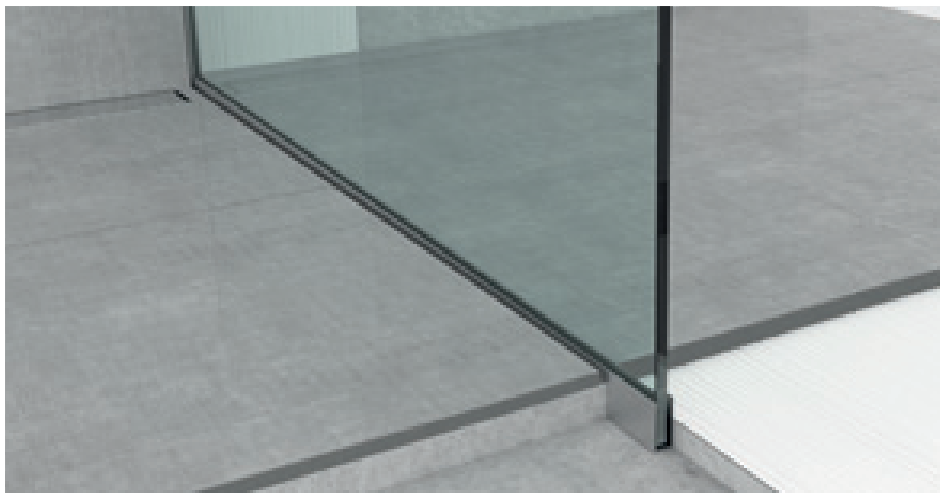

GU/40/12 + TGU/12 aluminio anodizado plata

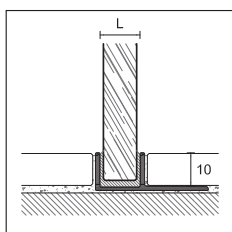

TGU/



GLASS PROFILE

longitud = 270 cm - emb. 10 pz

		L	
ART.	acabado	12	14
ALUMINIO			
TGU/	anodizado plata	67760	67762
		€/m	

embalaje individual

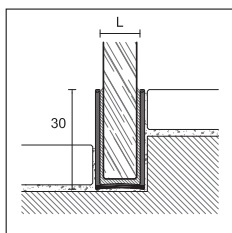

GU/30/

GLASS PROFILE

longitud = 270 cm - emb. 10 pz

		L	
ART.	acabado	12	14
ALUMINIO			
GU/30/	anodizado plata	67770	67772
		€/m	

GU/40/ anodizado plata

		67780	67782
		€/m	

embalaje individual

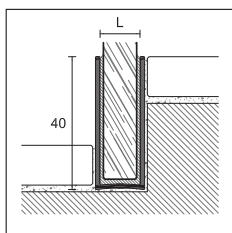

GU/40/

Completar código artículo con la medida L (ej. GU/30/ para L = 12 sería GU/30/12)

Venta individual ver pág. 288

wpstop

WPstop es una membrana impermeabilizante de polietileno provista por ambas caras de un tejido de polipropileno que facilita el anclaje de la cola asegurando una alta adherencia al soporte. Está especialmente indicado para la impermeabilización de suelos y paredes ceramicas en ambientes de baño.

PAIG/ son piezas preformadas especiales para la impermeabilización de los ángulos internos de duchas a ras de suelo para el uso de Glass Profile GPS1 y GPS3.



sistema Wpstop



rollos



WPSTOP

ART. medidas

PR30	rollo anchura 1 m y longitud 30 m - emb. 1 rollo	19900
	€/m	
PR5	rollo anchura 1 m y longitud 5 m - emb. 6 rollos	19902
	€/m	
PB30	banda anchura 14 cm y longitud 30 m - emb. 1 rollo	19910
	€/m	
PB5	banda anchura 14 cm y longitud 5 m - emb. 6 rollos	19912
	€/m	
PAE	ángulo externo - emb. 10 pz	19920
	€/pz	
PAI	ángulo interno - emb. 10 pz	19922
	€/pz	
PF12	collarín cm 12x12 - emb. 10 pz	19930
	€/pz	

no es posible su venta individual

ADVERTENCIAS

Conservar en lugar fresco y seco, evitando la exposición a los rayos solares y fuentes de calor. Consultar la ficha técnica antes de la aplicación. En caso de instalaciones especiales se aconseja consultar a nuestro departamento técnico.



banda

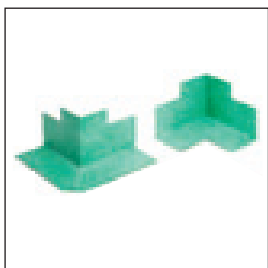

ángulos

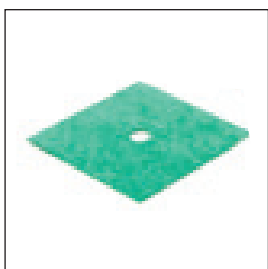

collarín

NEW WPSTOP - ESQUINAS PARA GLASS PROFILE GPS1 Y GPS3

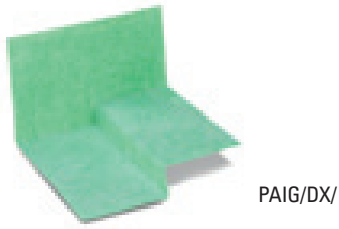

PAIG/DX/

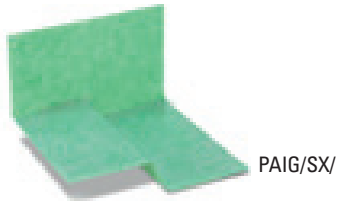

PAIG/SX/

ART.	medidas	DX	SX
PAIG//15	ángulo interno - emb. 10 pz	19931	19932
	€/pz (€/emb.)		
PAIG//20	ángulo interno - emb. 10 pz	19933	19934
	€/pz (€/emb.)		
PAIG//28	ángulo interno - emb. 10 pz	19935	19936
	€/pz (€/emb.)		
PAIG//38	ángulo interno - emb. 10 pz	19937	19938
	€/pz (€/emb.)		

no es posible su venta individual

ADVERTENCIAS

Conservar en lugar fresco y seco, evitando la exposición a los rayos solares y fuentes de calor. Consultar la ficha técnica antes de la aplicación. En caso de instalaciones especiales se aconseja consultar a nuestro departamento técnico.

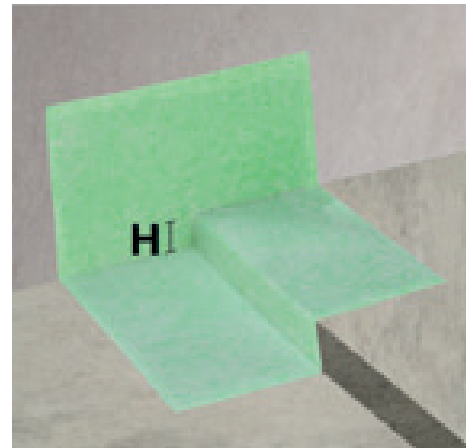
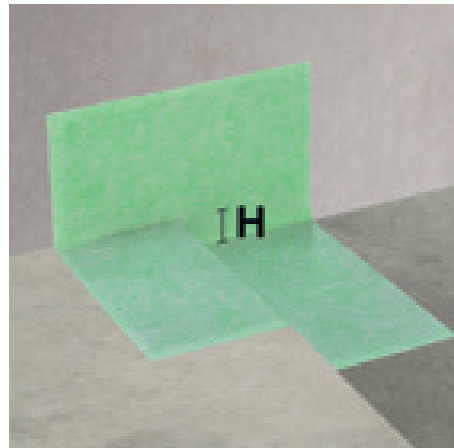

Completar el código de artículo con DX (DCHA.) Y SX (IZQDA.) (ej. PAIG//15 DCHA. sería PAIG/DX/15).

Venta individual ver pág. 288

glass profile

Sanibord BP / 22 y BP / 25 son perfiles técnicos en PVC coextruido para aplicar durante la colocación entre revestimientos y bañeras o platos de ducha. Estos perfiles impiden el uso de silicona para el sellado y, además del beneficio estético, garantizan un alto nivel de higiene en el tiempo.



BP/22



BP/25

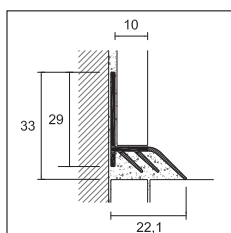

BP/22



SANIBORD

longitud = 270 cm - emb. 20 pz

ART. **acabado**

PVC COEXTRUIDO

BP/22 antimoho blanco 95520
€/m

no es posible su venta individual

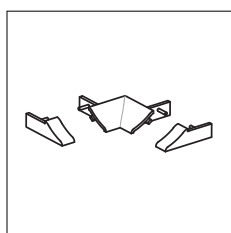

BPT/22

ÁNGULO INTERNO Y TERMINAL DX/SX PARA BP/22

emb. 6 blister

ART. **acabado**

POLIPROPILENO

BPT/22 blanco 95530
euro/blister

no es posible su venta individual

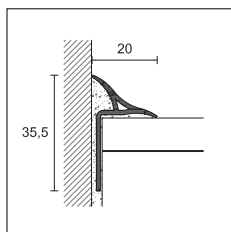

BP/25

SANIBORD

longitud = 270 cm - emb. 20 pz

ART. **acabado**

PVC COEXTRUIDO

BP/25 antimoho blanco 95540
€/m

no es posible su venta individual

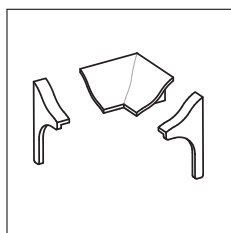

BPT/25

ÁNGULO INTERNO Y TERMINAL DX/SX PARA BP/25

emb. 6 blister

ART. **acabado**

POLIPROPILENO

BPT/25 blanco 95545
euro/blister

no es posible su venta individual

KIT - 1 PZ DE 180 CM + 2 PZ DE 90 CM + 2 ÁNGULOS INTERNOS Y TAPONES TERMINALES DCHA./IZQDA.

emb. 10 pz

ART. **acabado**

PVC COEXTRUIDO

BPK/25 antimoho blanco 95494
euro/kit

embalaje individual - no es posible su venta individual

Sanibord BH / 20 y BP / 20 son perfiles técnicos en aluminio lacado y PVC coextruido para aplicar entre el revestimiento y la bañera o platos de ducha. Estos perfiles impiden el uso de silicona para el sellado y, además del beneficio estético, garantizan un alto nivel de higiene en el tiempo. BH / 20 en aluminio lacado añade la tecnología antibacteriana certificada (de acuerdo con la prueba internacional severa JIS Z 2801: 2000) que permite la desaparición de las bacterias más peligrosas hasta en un 99%.



BP/20 PVC coextruido antimoho blanco

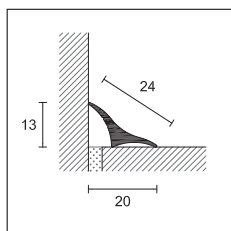

BH/20

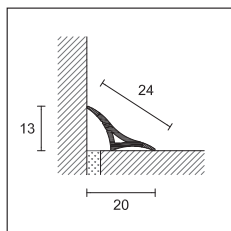

BP/20

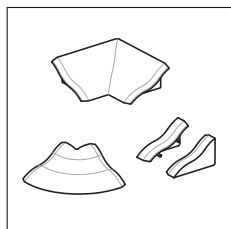

BPT/20

SANIBORD

longitud = 270 cm - emb. 20 pz

ART. **acabado**

ALUMINIO LACADO ANTIBACTERIANO

BH/20	lacado blanco antibacteriano RAL 9003	<input type="checkbox"/>	95459
€/m			
BH/20/A adhesivo	lacado blanco antibacteriano RAL 9003	<input type="checkbox"/>	95460
€/m			

SANIBORD

longitud = 270 cm - emb. 20 pz

ART. **acabado**

PVC COEXTRUIDO

BP/20	antimoho blanco	<input type="checkbox"/>	95490
€/m			
BP/20/A adhesivo	antimoho blanco	<input type="checkbox"/>	95470
€/m			

no es posible su venta individual

ÁNGULO INTERNO, ESTERNO Y TERMINALES DX/SX PARA BH/20 E BP/20

emb. 6 blister

ART. **acabado**

POLIPROPILENO

BPT/20	blanco	<input type="checkbox"/>	95480
euro/blister			

no es posible su venta individual

KIT: 1 PZ DE 180 CM + 2 PZ DA 90 CM + DOS ÁNGULOS INTERNOS Y TERMINALES DX/SX

emb. 10 pz

ART. **acabado**

PVC COEXTRUIDO

BPK/20	antimoho blanco	<input type="checkbox"/>	95544
euro/kit			

embalaje individual excepto BP/20 - no es posible su venta individual

ADHESIVO PARA ZÓCALO A BASE DE MS POLÍMERO

cantidad 290 ml - emb. 24 pz

ART.

PP/96		<input type="checkbox"/>	78301
€/pz			





Perfiles para pavimentos a mismo nivel

La gama de perfiles de mismo nivel está estudiada para unir diferentes materiales de colocación con elegancia y linealidad. El acoplamiento de materiales diferentes se convierte así en un estilo arquitectónico y no deja límites visivos.

cerfix® proangle

Proangle es una línea de perfiles para acabado, cerramiento, protección y decoración en la colocación de suelos de cerámica, mármol, granito, parquet u otros materiales. También es ideal como junta de separación y decoración entre suelos de diferentes materiales, como acabado y protección de los bordes de escalones, tarimas y superficies de trabajo como perfil perimetral para la contención de felpudos.

Proangle B en aluminio natural está especialmente indicado donde es necesario proceder al lijado, incluso en profundidad, de la superficie de suelos de mármol, resina y madera.



AI/10 acero inoxidable AISI 304 DIN 1.4301

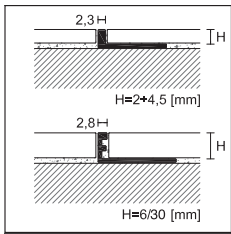

ZG/
ZA/
ZN/
ZK/

PPDESIGN

PROANGLE

longitud = 270 cm - emb. 20 pz

		H				
ART.	acabado	2	2,5	3	4,5	6
ALUMINIO						
ZG/	aluminio natural	90207	90206	90208	90210	88159
	€/m					
ZA/	anodizado plata	90336	90337	90338	90340	88204
	€/m					
LATÓN						
ZN/	latón natural	-	-	90078	90080	88024
	€/m	-	-			
ZK/	cromado	-	-	-	90081	88114
	€/m	-	-	-		

embalaje individual - ZA/ H 10 y ZG/ H 8 - 10 - 12 disponibles en longitud 90 cm €/mt + artículo ZN/22,5 emb. 5 pz

PROANGLE

longitud = 270 cm - emb. 20 pz

		H			
ART.	acabado	3	4,5	6	8
ACERO					
AI/	acero inoxidable AISI 304 DIN 1.4301	91636	91638	91642	91644
	€/m				
AIS/	acero inoxidable satinado AISI 304 - DIN 1.4301	-	91671	91673	91674
	€/m	-			
AIX/	acero inoxidable AISI 316 DIN 1.4404	-	-	91684	91685
	€/m	-	-		

embalaje individual - AI/ H 10 disponible en longitud 90 cm €/mt +

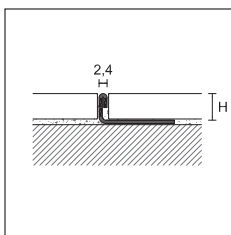

AI/
AIS/
AIX/

Perfiles proangle acabado acero sabbiato y satinado ver pág. 28

Completar el código de artículo con la medida de H (ej. ZG/ de H=10 sería ZG/10)

Otros artículos AIX/ en otras h, bajo pedido mínimo de 540 m por medida

Venta individual ver pág. 288



ZG/10 aluminio natural

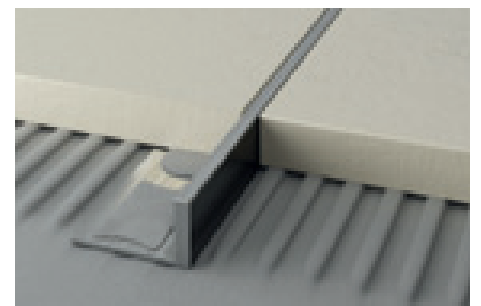

ZBG/10 aluminio natural



ZN/10 latón natural



ZK/10 latón cromado

H												
8	9	10	11	12,5	14	15	17,5	20	22,5	25	27,5	30
88160	88155	88161	88156	88162	88157	88163	88164	88165	88166	88167	-	-
88205	88217	88206	88218	88207	-	88208	88209	88210	88211	88212	-	-
88025	-	88026	88038	88027	-	88028	88029	88030	88031	-	-	-
88115	-	88116	88118	88117	-	-	-	-	-	-	-	-

H												
9	10	11	12,5	14	15	17,5	20	22,5	25	27,5	30	
91645	91646	91647	91648	91649	91650	91652	91654	91656	91658	91660	91662	
-	91675	91677	91676	-	91678	-	91679	-	-	-	-	
-	91686	91688	91687	-	-	-	-	-	-	-	-	

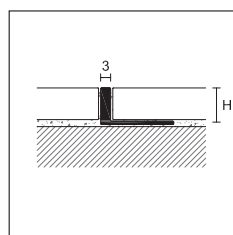

ZBG/



PROANGLE B

longitud = 270 cm - emb. 20 pz

ART.	acabado	H					
		8	10	12,5	15	20	22,5
ALUMINIO							
ZBG/	aluminio natural	90010	90012	90014	90016	90018	90020
	€/m						

embalaje individual

Completar el código de artículo con la medida de H (ej. ZBG/ de H=10 sería ZBG /10)

Venta individual ver pág. 288

proflex line

Proangle también está disponible en la versión Flex, específicamente diseñada para responder a aquellas situaciones de colocación en las que es necesario doblar el perfil.

Proangle Flex se puede doblar manualmente o usando la máquina especial Proflex.



AIF/10 acero inox AISI 304 DIN 14301

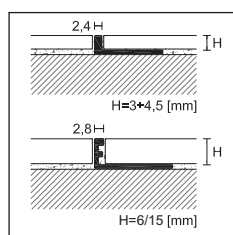

PRO FLEX LINE



ZGF/
ZNF/

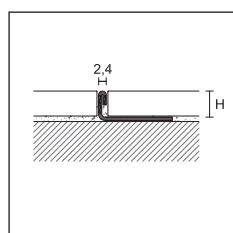

AIF/

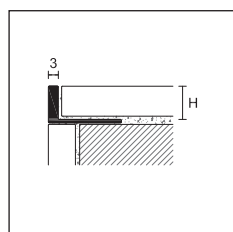

ZBGF/

PRO FLEX LINE

PROANGLE FLEX

longitud = 270 cm - emb. 20 pz

ART.	acabado	3	4,5	6	8	10	12,5	15
------	---------	---	-----	---	---	----	------	----

ALUMINIO

ZGF/	aluminio natural		88720	88721	88722	88723	88724	88725	88726
	€/m								

LATÓN

ZNF/	latón natural		88701	-	88703	88704	88705	88706	-
	€/m								

longitud = 270 cm - emb. 10 pz

ACERO

AIF/	acero inoxidable AISI 304 DIN 14301		-	-	91622	91623	91624	91625	-
	€/m								

Artículos Proangle Flex en otras alturas disponibles bajo pedido.

PROANGLE FLEX

longitud = 270 cm - emb. 20 pz

ART.	acabado	8	10	12,5	15	20	22,5
------	---------	---	----	------	----	----	------

ALUMINIO

ZBGF/	aluminio natural		90011	90013	90015	90017	90019	90021
	€/m							

embalaje individual

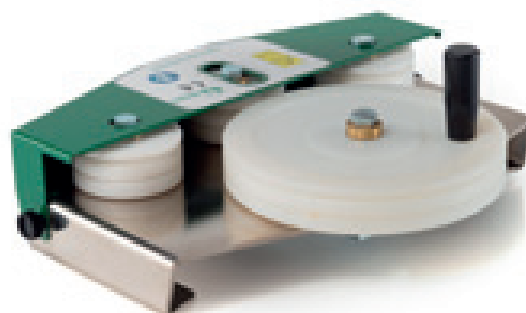

Completar el código de artículo con la medida de H (ej. ZGF/ de H=8 sería ZGF/8)

Venta individual ver pág. 288

PROFLEX MACHINE - máquina manual para curvar los perfiles proflex line, ver pag 267

Prodecor y Prodecor DJ son dos líneas de perfiles para remate, cerramiento y protección en la colocación de pavimentos del mismo nivel en cerámica, mármol, granito, parquet u otros materiales. También son ideales como juntas de separación entre suelos de diferentes materiales, como perfiles perimetrales para contener felpudos o como protección y acabado de tarimas o escalones cerámicos. El espesor visible convierte al perfil en un elemento separador de elegante impacto visual que se integra con el suelo.

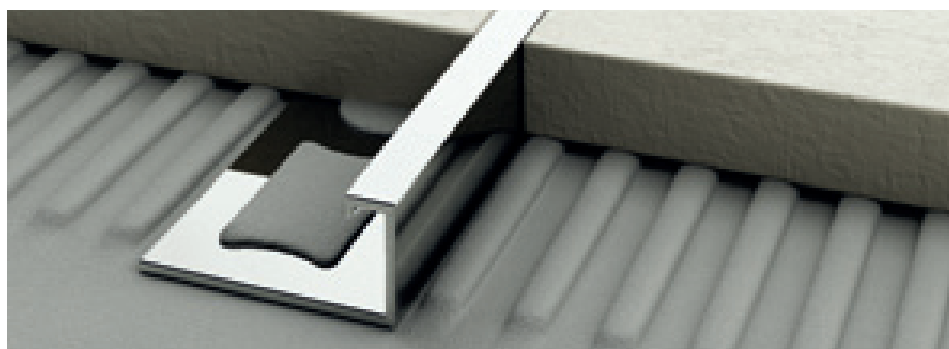

DJK/15 latón cromado

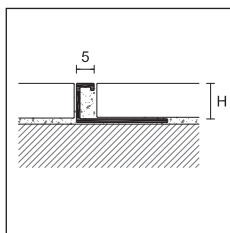

DJG/
DJA/
DJN/
DJK/



PPDESIGN

PRODECOR DJ

longitud = 270 cm - emb. 20 pz

		H				
ART.	acabado	8	10	12,5	15	20
ALUMINIO						
DJG/	aluminio natural	95670	95672	95674	-	-
	€/m				-	-
DJA/	anodizado plata	95680	95682	95684	-	-
	€/m				-	-
LATÓN						
DJN/	latón natural	95690	95692	95694	95691	95693
	€/m					
LATÓN CROMADO						
DJK/	cromado	95700	95702	95704	95703	95705
	€/m					

embalaje individual - artículos DJN/20 y DJK/20 emb. 10 pz

ÁNGULOS EXTERNOS E INTERNOS

emb. 5 pz

		H				
ART.	acabado	8	10	12,5	15	20
ALUMINIO						
DJG/ /EI	aluminio natural	95676	95677	95678	-	-
	€/pz				-	-
DJA/ /EI	anodizado plata	95686	95687	95688	-	-
	€/pz				-	-
LATÓN						
DJN/ /EI	latón natural	95696	95697	95698	95715	95716
	€/pz					
LATÓN CROMADO						
DJK/ /EI	cromado	95706	95707	95708	95709	95710
	€/pz					

no es posible su venta individual

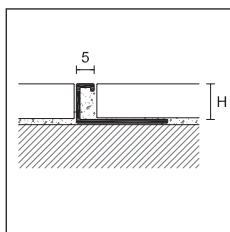
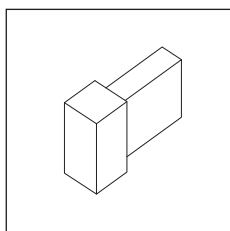

DJAF/
DJNF/



PRODECOR DJ FLEX NEW

longitud = 270 cm - emb. 10 pz

		H				
ART.	acabado	8	10	12,5	15	20
ALUMINIO						
DJAF/	anodizado plata	-	95685	95689	-	-
	€/m					
LATÓN						
DJNF/	latón natural	-	95695	95699	-	-
	€/m					

embalaje individual

Artículos DJAF y DJNF alturas 8, 15 y 20 mm disponibles bajo pedido, mínimo 100 piezas por cada código

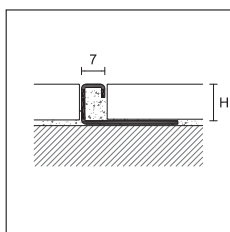

DI/



PRODECOR

longitud = 270 cm - emb. 20 pz

		H				
ART.	acabado	8	10	12,5	15	20
ACERO						
DI/	acero inoxidable brillo AISI 304 DIN 1.4301	95906	95908	95910	95911	95907
	€/m					

artículo DI/20 emb. 10 pz

cerfix® prostyle

Prostyle es una línea de perfiles polivalentes para el acabado y decoración de suelos de igual nivel en cerámica, mármol, granito u otro tipo de materiales.

También es ideal como junta de separación o como decoración entre suelos de diferentes materiales y, en la versión de acero inoxidable, soluciona los problemas asociados a la protección de peldaños cerámicos o al paso de cargas elevadas y alto tránsito.

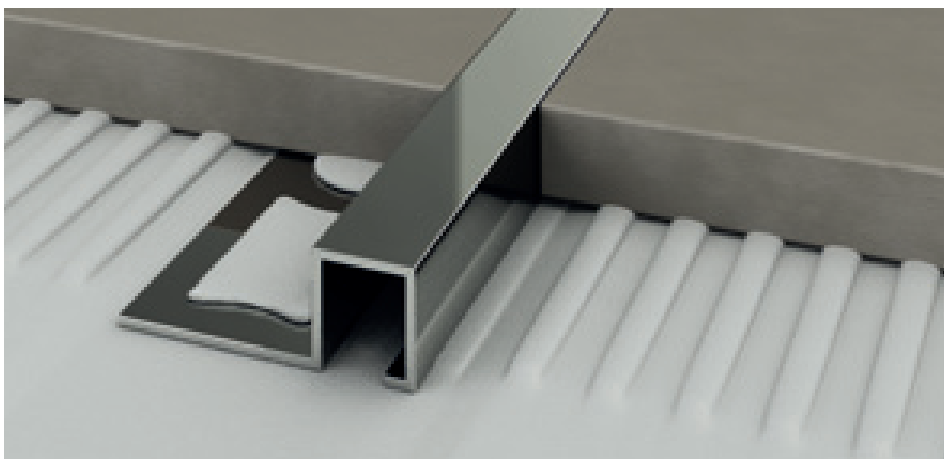

UK/12 latón cromado

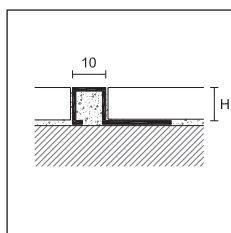

UG/
UA/
UN/
UK/

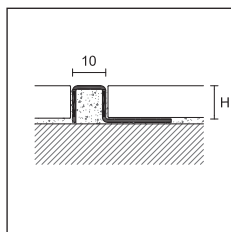

UI/
UIS/

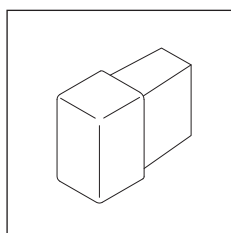

PROSTYLE

longitud = 270 cm - emb. 20 pz

ART.	acabado	8	10	11	12,5	15	20
ALUMINIO							
UG/	aluminio natural		93368	93370	-	93372	93377
	€/m			-			-
UA/	anodizado plata		93378	93380	-	93382	93387
	€/m			-			-

longitud = 270 cm - emb. 10 pz

ART.	acabado	8	10	11	12,5	15	20
ACERO							
UI/	acero inoxidable brillo AISI 304 DIN 1.4301		93400	93401	-	93402	93403
	€/m			-			93404
UIS/	acero inoxidable satinado AISI 304 DIN 1.4301		93348	93350	-	93352	93360
	€/m			-			93361
LATÓN							
UN/	latón natural		93300	93302	93311	93304	93306
	€/m						93308
UK/	cromado		93325	93327	93312	93329	93338
	€/m						93340

embalaje individual

ÁNGULOS EXTERNOS E INTERNOS

emb. 5 pz

ART.	acabado	8	10	11	12,5	15	20
ALUMINIO							
UG/ /EI	aluminio natural		93373	93374	-	93375	93376
	€/pz			-			-
UA/ /EI	anodizado plata		93383	93384	-	93385	93386
	€/pz			-			-
ACERO							
UI/ /EI	acero inoxidable brillo AISI 304 DIN 1.4301		93405	93406	-	93407	93408
	€/pz			-			93409
UIS/ /EI	acero inoxidable satinado AISI 304 DIN 1.4301		93353	93354	-	93355	93356
	€/pz			-			93357
LATÓN							
UN/ /EI	latón natural		93301	93303	93341	93305	93307
	€/pz						93309
UK/ /EI	cromado		93334	93335	93342	93336	93337
	€/pz						93339

no es posible su venta individual

Completar el código de artículo con la medida de H (ej. UG/ de H=8 sería UG/8)

Venta individual ver pág. 288

Projoint U y Projoint son una serie de juntas de separación en acero y latón, especialmente indicadas en caso de paso de cargas de peso elevado o frecuentes. La versión 799/, en caso de necesidad, se puede insertar y pulir incluso posteriormente a la colocación después del corte del pavimento.

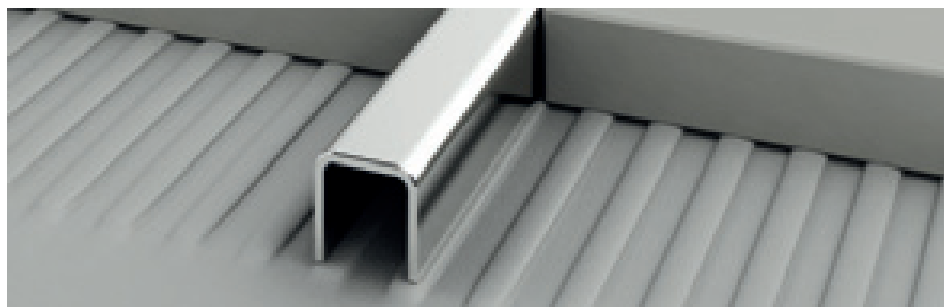

799/U/12 acero inoxidable brillo AISI 304 DIN 1.4301

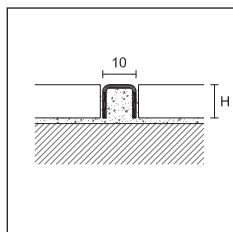

799/U/
399/U



PROJOINT U

longitud = 270 cm - emb. 20 pz

H	10	12,5
----------	-----------	-------------

ART. acabado

ACERO

799/U/	acero inoxidable brillo AISI 304 DIN 1.4301		75078	75072
	€/m			

LATÓN

399/U	latón pulido		75077	-
	€/m			-

embalaje individual

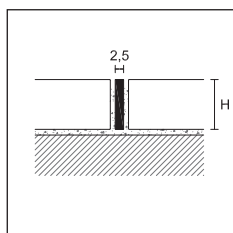

799/



PROJOINT

longitud = 270 cm - emb. 20 pz

H	10
----------	-----------

ART. acabado

ACERO

799/	acero inoxidable AISI 304 DIN 1.4301		74966
	€/m		

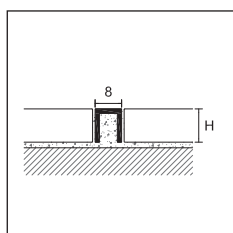

380/8

PROJOINT

longitud = 270 cm - emb. 20 pz

medidas LxH	8x10
--------------------	-------------

ART. acabado

LATÓN

380/8	latón natural		75047
	€/m		

Completar el código de artículo con la medida de H (ej. 799/U/ de H=10 sería 799/U/10)

Venta individual ver pág. 288

projoint

Projoint T es una línea de perfiles para separación, protección y decoración de pisos del mismo nivel en cerámica, mármol, granito, parquet u otros tipos de materiales. También es ideal para cubrir las imperfecciones debidas a el corte y colocacion de suelos de diferentes materiales. Su particular sección permite hacer frente a situaciones en las que, entre dos tipos diferentes de suelo, existe una ligera diferencia de altura (2 a 3 mm). Además es de fácil aplicación, gracias a la sección de flecha que permite un excelente anclaje con selladores o adhesivos.



99/T/14 aluminio anodizado plata

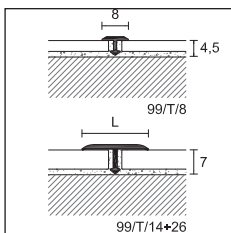

99/T/
399/T/
399/TC/
99/T/14*26



PROJOINT T

longitud = 270 cm - emb.	50 pz	50 pz	30 pz	20 pz
anchura	8	14	20	26

ART. acabado

ALUMINIO

anodizado plata		75075	75080	63600	75082
€/m					
anodizado oro		-	75083	75084	75085
€/m					
99/T/ anodizado titanio		-	75099	-	-
€/m					
lacado grigio antracite RAL 7016		-	75091	-	-
€/m					

longitud = 270 cm - emb.	-	10 pz	-	-
anchura	-	14	-	-

ART. acabado

ALUMINIO decoraciones ALCROM® PLUS

NEW

99/T/ 97 negro		-	75095	-	-
€/m					

embalaje individual

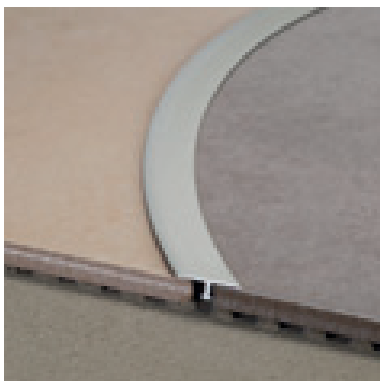

99/T/14 aluminio anodizado plata

PROJOINT T

longitud = 90 cm - emb. 10 pz en blíster		L
ART. acabado		14

ALUMINIO

anodizado plata		20008
€/pz		
499/T anodizado oro		20010
€/pz		

PROJOINT T

longitud = 270 cm - emb. 20 pz	LxH
ART. acabado	26 X 4,5

ALUMINIO

99/TR/26 anodizado plata		75081
€/m		

embalaje individual

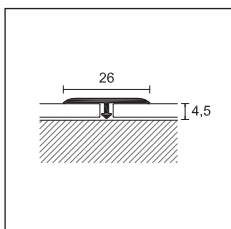

99/TR/26

PRO FLEX LINE

Projoint T 99 / T / se puede doblar con la ayuda de Proflex Machine (excepto 99/T/14 -97 negro).

Completar el código de artículo con la medida de L (ej. 99/T/ per L=14 sería 99/T/14)

embalaje en blíster no es posible su venta individual

Venta individual ver pág. 288

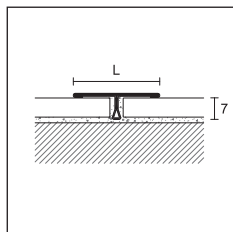

799/T/
799/TS/

PROJOINT T

longitud = 270 cm - emb.	30 pz	20 pz
anchura	14	26

ART. acabado

ACERO

799/T/	acero inoxidable brillo AISI 304 DIN 1.4301 <i>€/m</i>		75092	75096
799/TS/	acero inoxidable satinado AISI 304 DIN 1.4301 <i>€/m</i>		75093	75097

embalaje individual

PROJOINT T

longitud = 90 cm - emb. 10 pz en blíster		L
--	--	----------

ART. acabado

4799/T	acero inoxidable brillo AISI 304 DIN 1.4301 <i>€/pz</i>		20001	-
4799/TS	acero inoxidable satinado AISI 304 DIN 1.4301 <i>€/pz</i>		20002	-

PROJOINT T

longitud = 270 cm - emb.	50 pz	20 pz	20 pz	20 pz
anchura	8	14	20	26

ART. acabado

LATÓN

399/T/	pulido <i>€/m</i>		75070	75087	75090	75088
	emb.		30 pz	30 pz	-	10 pz
399/TC/	cromado <i>€/m</i>		75071	75086	-	75089

embalaje individual

PPDESIGN

399/T/
399/TC/

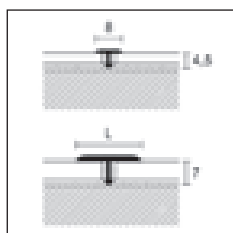

PROJOINT T

longitud = 90 cm - emb. 10 pz en blíster		L
--	--	----------

ART. acabado

4399/T	pulido <i>€/pz</i>		20016
---------------	-----------------------	--	-------



799/T/26 acero inoxidable brillo AISI 304 DIN 1.4301



399/T/14 latón pulido

PRO FLEX LINE

Projoint T 399 / T / y 399 / TC / pueden ser curvado con la ayuda de Proflex Machine

Completar el código de artículo con la medida de L (ej. 799/T/ per L=14 sería 799/T/14)

Venta individual ver pág. 288

projoint

Projoint R es una línea de perfiles para el fraccionamiento y/o decoración de pavimentos a mismo nivel en cerámica, mármol, granito, parquet u otros tipos de materiales. El espesor del frontal lo hace particularmente indicado en el cepillado de madera, pulido de mármol, venecianas, etc.



399/R/10 latón natural

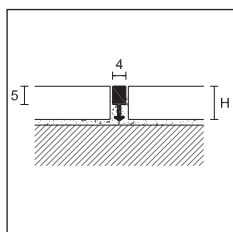

99/R/
399/R/



PROJOINT R

longitud = 270 cm - emb. 50 pz

H

ART.	acabado	10	14
------	---------	----	----

ALUMINIO

99/R/	aluminio natural		75006	75016
-------	------------------	---	-------	-------

€/m

longitud = 270 cm - emb. 20 pz

H

LATÓN

399/R/	latón natural		75007	75017
--------	---------------	---	-------	-------

€/m

longitud = 90 cm - emb. 10 pz 

LATÓN

4399/R/10	latón natural		20006	-
-----------	---------------	--	-------	---

€/pz

Projoint M resulta ideal como junta de separación y/o decoración en las reformas y entre pavimentos de mismo nivel realizados con cemento cola. Insertado entre materiales de diferente tipo o espesor, permite incluso el pulido, tanto en la versión en aluminio como en la versión en latón.



399/M latón natural

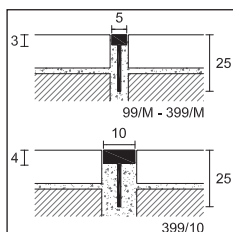

99/M
399/M
399/10



PROJOINT M

longitud = 270 cm - emb.

50 pz

medidas	5x3x25	10x4x25
---------	--------	---------

ART.	acabado		
------	---------	--	--

ALUMINIO

99/M	aluminio natural		75005	-
------	------------------	---	-------	---

€/m

emb.	20 pz	10 pz
------	-------	-------

LATÓN

399/M	latón natural		74975	-
-------	---------------	---	-------	---

€/m

399/10	latón natural		-	74906
--------	---------------	---	---	-------

€/m

Completar el código de artículo con la medida de H (ej. 99/R/ de H=10 sería 99/R/10)

 embalaje en blíster no es posible su venta individual

Venta individual ver pág. 288

Proclassic R es una línea de perfiles especialmente diseñados para cubrir umbrales y ocultar juntas y eventuales imperfecciones debidas al corte o colocación entre suelos de diferentes materiales.

La sección redondeada permite compensar una ligera diferencia de altura (2 a 3 mm) entre dos tipos de suelo diferentes. La instalación también es particularmente sencilla, gracias a la posibilidad de fijación con adhesivo o con tornillos.

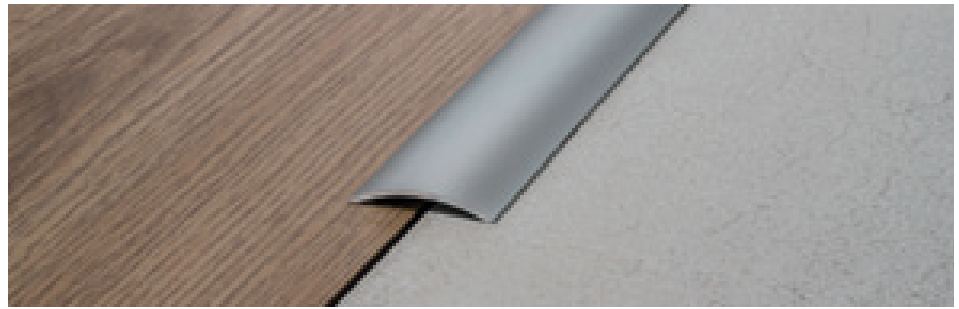

30/A aluminio anodizado plata

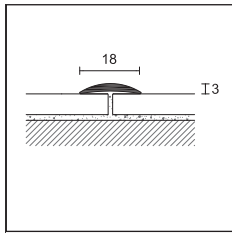

21/

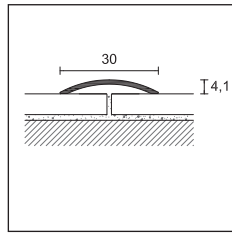

30/



PROCLASSIC R

longitud = 270 cm - emb. 20 pz

ART.	acabado	A
ALUMINIO		
21/	anodizado plata	71037
	€/m	
	anodizado oro	71047
	€/m	

embalaje individual

PROCLASSIC R

emb.	30 pz		10 pz en blíster								
longitud cm	270		83	93		103		166			
ART.	30/		430/								
acabado	F	A	CV	AD	CV	AD	CV	AD	CV	AD	
ALUMINIO											
anodizado plata		71067	71097	20128	20148	20132	20152	-	20156	20140	20160
anodizado oro		71077	71107	-	-	20133	20153	-	20157	-	20161
€/m											
€/pz											
anodizado titanio		-	71098	-	-	-	-	-	-	-	-
€/m											
€/pz											
anodizado bronce		-	71117	-	-	-	20154	-	-	-	-
€/m											
€/pz											
lacado gris antracita RAL 7016		-	71101	-	-	-	-	-	-	-	-
€/m											

embalaje individual

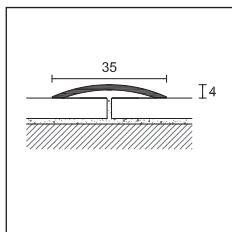

35/

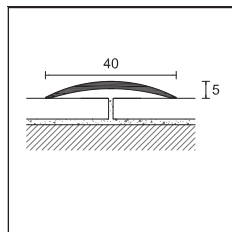

41/

PROCLASSIC R

longitud = 270 cm - emb. 20 pz

ART.	35/	
acabado	F	A
ALUMINIO		
anodizado plata		71387
€/m		71417

embalaje individual

PROCLASSIC R

emb.	20 pz		10 pz en blíster
longitud cm	270		90
ART.	41/		441/
acabado	F	A	AD
ALUMINIO			
anodizado plata		71587	71617
€/m			20552
€/pz			-
anodizado oro		-	71627
anodizado titanio		-	71618
€/m			20553
€/pz			20555
anodizado bronce		-	71637
€/m			-
€/pz			-

embalaje individual

Completar el código de artículo con F=agujereado, A-AD=adhesivo, CV=con tornillos (ej. 30/ sería 30/F)

embalaje en blíster no es posible su venta individual

Venta individual ver pág. 288

proclassic

Proclassic R en la versión de acero inoxidable es particularmente adecuado en ambientes públicos y en caso de paso de cargas altas o frecuentes. El brillo del acero pulido también es perfecto en combinación con pisos y muebles modernos. Proclassic R en latón pulido es clásico y moderno al mismo tiempo y se puede combinar fácilmente con grifos y otros accesorios de decoración del mismo material y acabado.



720/A acero inoxidable brillo AISI 430 DIN 1.4016

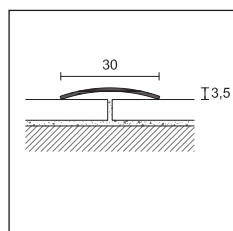

720/
722/
020/

PROCLASSIC R

emb.	20 pz	PRO									
longitud cm	270	73	83	93	103	166					
ART.	720/	720/									
acabado	F A	F A	F A	F A	F A	F A	F A	F A	F A	F A	
ACERO (espesores 10/10)											
acero inoxidable brillo AISI 430 - DIN 1.4016	71287 71297	71280 71290	71281 71291	71282 71292	-	-	-	-	-	71294	
€/m		-	-	-	-	-	-	-	-	-	
€/pz	-	-									
10 pz en blíster											
ART.		4720/									
acabado		CV AD	CV AD	CV AD	CV AD	CV AD	CV AD	CV AD	CV AD	CV AD	
acero inoxidable brillo AISI 430 - DIN 1.4016	- -	20287 20293	20288 20294	20289 20295	20290 20296	20291 20297					
€/pz	- -										
acero inoxidable satinado AISI 430 - DIN 1.4016	- 71298	- -	- -	- -	- -	- -	- -	- -	- -	- -	
€/m	-	-	-	-	-	-	-	-	-	-	

embalaje individual

PROCLASSIC R

emb.	20 pz	10 pz en blíster									
longitud cm	270	73	83	93	103	166					
ART.	722/	4722/									
acabado	- A	CV AD	CV AD	CV AD	CV AD	CV AD	CV AD	CV AD	CV AD	CV AD	
ACERO (espesores 10/10)											
acero inoxidable satinado AISI 304 - DIN 1.4301	- 71268	- -	- -	- 20300	- -	- -	- -	- -	- -	- -	
€/m	-	-	-	-	-	-	-	-	-	-	
€/pz	-	-	-	-	-	-	-	-	-	-	

embalaje individual

PROCLASSIC R

emb.	20 pz	10 pz en blíster									
longitud cm	270	73	83	93	103	166					
ART.	020/	4020/									
acabado	F A	CV AD	CV AD	CV AD	CV AD	CV AD	CV AD	CV AD	CV AD	CV AD	
LATÓN (espesores 10/10)											
pulido	71187 71207	20207 20213	20208 20214	20209 20215	20210 20216	20211 20217					
€/m		-	-	-	-	-	-	-	-	-	
€/pz	-	-									

embalaje individual

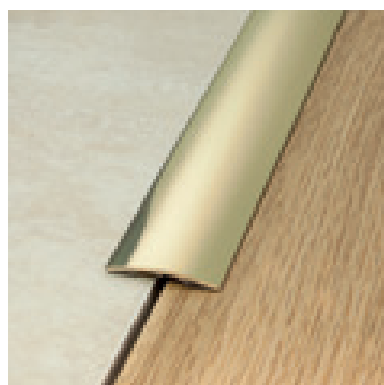

020/A latón pulido

Completar el código de artículo con F=agujereado, A=adhesivo, CV=con tornillos (ej. 720/ agujereado sería 720/F)

embalaje en blíster no es posible su venta individual

Venta individual ver pág. 288

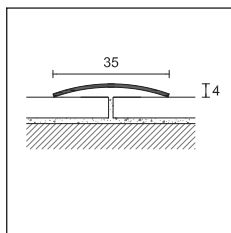

726/



PROCLASSIC R

emb.	20 pz		PRO			
longitud	270		83	93	166	
ART.	726/		726/			
acabado	F	A	F	A	F	A
ACERO (espesores 10/10)						
acero inoxidable brillo AISI 430 - DIN 1.4016		71507 71517	-	-	71502 71512	- -
€/m			-	-	-	-
€/pz			-	-	-	-

10 pz en blíster

ART.	4726/					
acabado			CV	AD	CV	AD
acero inoxidable brillo AISI 430 - DIN 1.4016		- -	-	26016	26010 26017	- 26019
€/pz			-	-	-	-
acero inoxidable satinado AISI 430 - DIN 1.4016		- 71518	-	-	- -	- -
€/m			-	-	-	-

embalaje individual

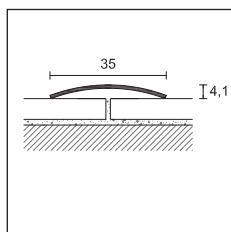

026/

PROCLASSIC R

emb.	20 pz	10 pz en blíster
longitud cm	270	93
ART.	026/	4026/
acabado	F	A
LATÓN (espesores 10/10)		
pulido		71447 71457
€/m		20409 20415
€/pz		- -

embalaje individual

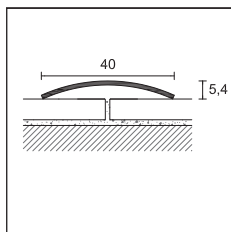

729/

PROCLASSIC R

emb.	20 pz	5 pz en blíster
longitud	270	93
ART.	729/	4729/
acabado	F	A
ACERO (espesores 12/10)		
acero inoxidable brillo AISI 430 - DIN 1.4016		71667 71677
€/m		- 40220
€/pz		- -
acero inoxidable satinado AISI 430 - DIN 1.4016		- 71678
€/m		- -

embalaje individual

Completar el código de artículo con
F=agujereado, A-AD=adhesivo, CV=con tornillos
(ej. 726/ agujereado sería 726/F)

embalaje en blíster no es posible su venta individual

Venta individual ver pág. 288



722/A acero inoxidable satinado AISI 304 DIN 1.4301

proclassic

Proclassic F es una línea de perfiles para cubrir umbrales con una sección que permite su aplicación bajo puertas. Los modelos 19 / y 25 / cuentan con un diseño ranurado antideslizante. La instalación también es particularmente sencilla, gracias a la posibilidad de fijación con adhesivo o con tornillos.

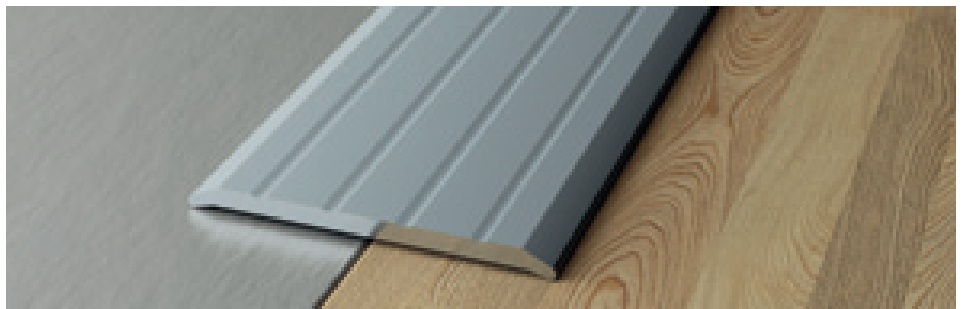

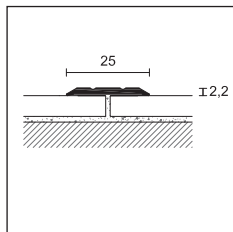

25/A aluminio anodizado plata



19/



PROCLASSIC F



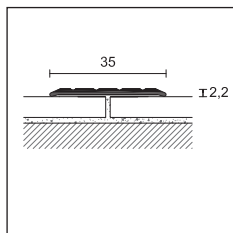

emb.	30 pz		10 pz en blíster 		
longitud cm	270		93		
ART.	19/		419/		
acabado	F	A	CV	AD	
ALUMINIO					
anodizado plata		71867	71897	27074	27092
€/m				-	-
€/pz		-	-		
anodizado oro		-	71907	-	27099
€/m		-		-	-
€/pz		-	-	-	

embalaje individual



25/

PROCLASSIC F

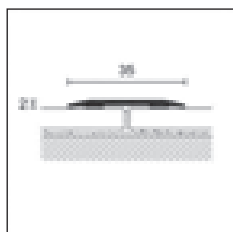

emb.	20 pz			10 pz en blíster 		
longitud cm	270			93		
ART.	25/			425/		
acabado	F	D	A	CV	AD	
ALUMINIO						
anodizado plata		71947	71948	71977	22533	22553
€/m					-	-
€/pz		-	-	-		
anodizado oro		71957	-	71987	22534	22554
€/m					-	-
€/pz		-	-	-		
anodizado bronce		-	-	71997	-	22555
€/m		-	-		-	-
€/pz		-	-	-	-	

embalaje individual



22/A
422/AD

PROCLASSIC F

emb.	10 pz		10 pz en blíster 	
longitud cm	270		90	
ART.	22/A		422/AD	
acabado				
ALUMINIO				
plata		44000		43790
€/m				-
€/pz		-		
titanio		44001		43791
€/m				-
€/pz		-		

ALUMINIO - decoraciones ALCROM® PLUS

NEW 97 negro		43996		-
€/m				-
€/pz		-		-

Decoraciones efecto madera disponibles, ver pág. 182 y 183



Completar el código de artículo con F=agujereado, A/AD=adhesivo, CV=con tornillos (ej. 19/ con agujeros sería 19/F)

 embalaje en blíster no es posible su venta individual

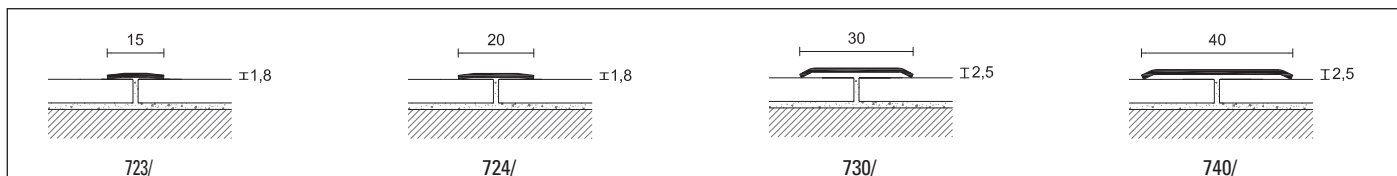
Venta individual ver pág. 288





PROCLASSIC F

emb.	20 pz			10 pz en blíster 	10 pz
longitud cm	270			90	270
medidas LxH	15x1,8	20x1,8	30x2,5	30x2,5	40x2,5 espesores 10/10
ART.	723/A	724/A	730/A	4730/AD	740/A
ACERO					
acero inoxidable brillo AISI 430 - DIN 1.4016 	71717	71777	72117	20692	72377
€/m				-	
€/pz	-	-	-		-

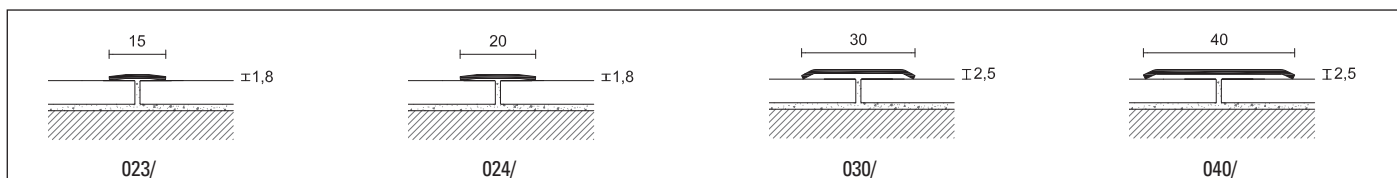
art. 723/ no embalaje individual - art. 730/ y 740/ embalaje individual



PROCLASSIC F

emb.	20 pz			10 pz en blíster 	10 pz
espesores 10/10 - longitud cm	270			90	270
medidas LxH	15x1,8	20x1,8	30x2,5	30x2,5	40x2,5
ART.	023/A	024/A	030/A	4030/AD	040/A
LATÓN					
pulido 	71697	71757	72057	20612	72317
€/m				-	
€/pz	-	-	-		-

art. 030 / y 040 / embalaje individual - art. 023 / y 024 / sin embalaje individual



 embalaje en blíster no es posible su venta individual

Venta individual ver pág. 288

22/A aluminio revestido Alcrom® Plus negro 97





Perfiles para pavimentos a distinto nivel

La gama de perfiles para pavimentos a distinto nivel está realizada con una sección inclinada y permite el encuentro de pavimentos con cotas diferentes. Producidos en acero, latón o aluminio, se eligen en base al ambiente de destino.

Perfiles para pavimentos a distinto nivel

cerfix® pronivel

Pronivel NZS/ es una línea de encuentro entre pavimentos de distinto nivel compuesta de un perfil portante y dos alas de encuentro de diferente medida. En combinación entre ellas, las dos piezas permiten la eliminación del peldaño entre pavimentos de diferente espesor. El desnivel móvil permite numerosas combinaciones y la inserción de un nuevo pavimento, en la parte del desnivel, incluso posteriormente a la aplicación del NZS/.

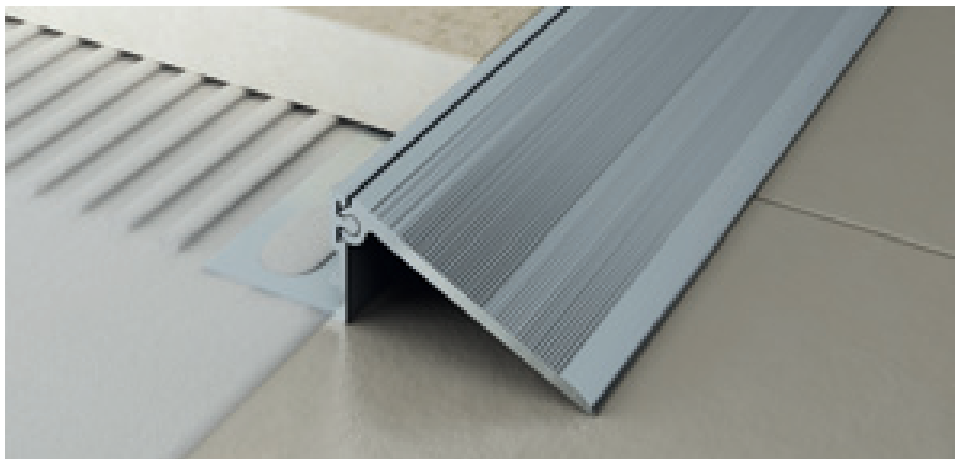

NZS/B/12 + NZS/S2 aluminio anodizado plata

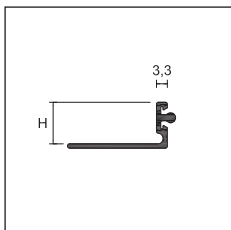

NZS/B/



PRONIVEL N

longitud = 270 cm - emb. 10 pz

ART.	acabado	10	12,5	15	20
ALUMINIO					
NZS/B/	anodizado plata	99905	99906	99907	99908
L					
		38		50	
NZS/S1	accesorio anodizado plata	99900		-	
NZS/S2	accesorio anodizado plata	-		99901	
€/m					

embalaje individual

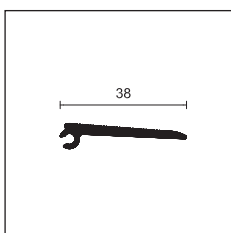

NZS/S1

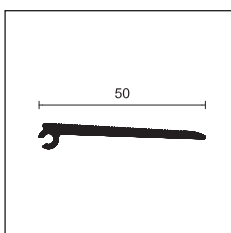

NZS/S2

Completar el código de artículo con la medida de H (ej. NZS/B/ de H=10 sería NZS/B/10)

Venta individual ver pág. 288

Pronivel P es una línea de perfiles para aplicar durante la colocación de la cerámica o el mármol y adecuada a unir pavimentaciones de diferente espesor. Las versiones en acero y latón son adecuadas para soportar fuertes exigencias.

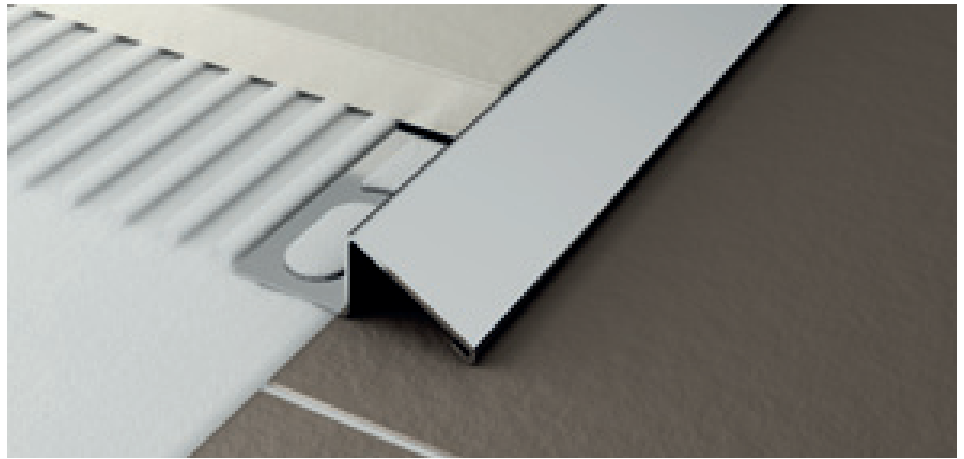

PNI/10 acero inoxidable brillo AISI 304 DIN 1.4301

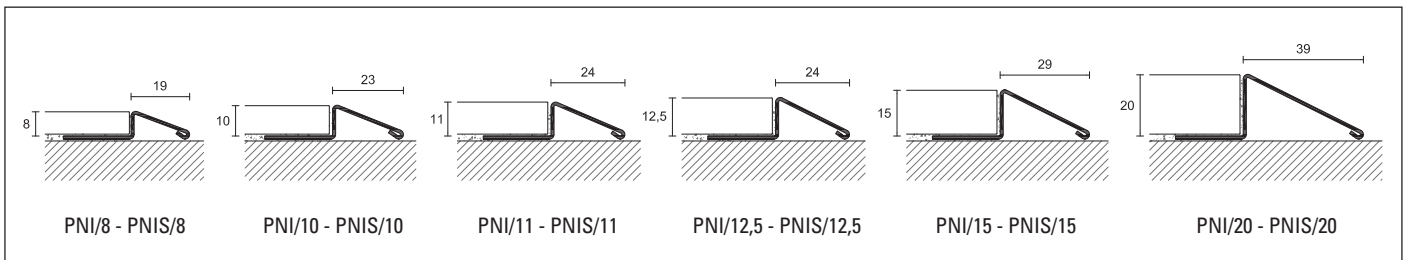
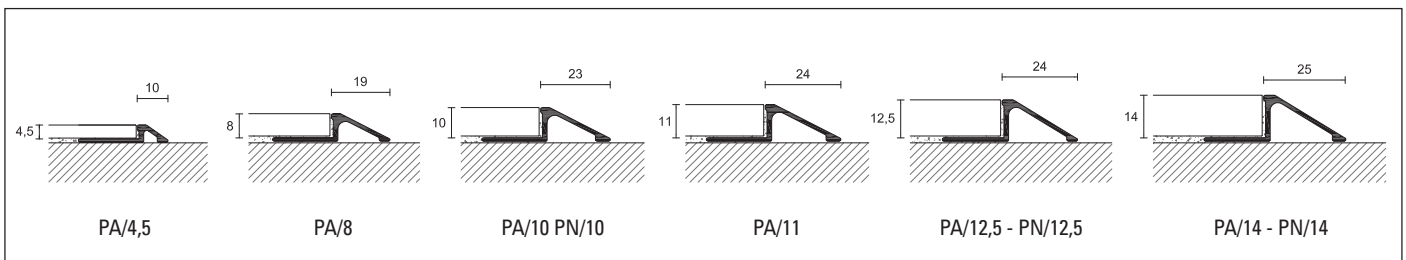

PRONIVEL P

longitud = 270 cm - emb. 10 pz

		H								
ART.	acabado	4,5	8	10	11	12,5	14	15	20	
ALUMINIO										
PA/	anodizado plata		93175	93181	93182	93185	93183	93184	-	-
	€/m								-	-
ACERO										
PNI/	acero inoxidable brillo AISI 304 DIN 1.4301		-	93092	93094	93090	93096	-	93098	93100
	€/m								-	
PNIS/	acero inoxidable satinado AISI 304 DIN 1.4301		-	93093	93095	93091	93097	-	93099	93101
	€/m								-	
LATÓN										
PN/	latón natural		-	-	93122	-	93123	-	-	-
	€/m								-	-

embalaje individual

Completar el código de artículo con la medida de H (ej. PA/ de H=8 sería PA/8)

Venta individual ver pág. 288

Perfiles para pavimentos a distinto nivel

cerfix® pronivel

Pronivel L es un perfil adecuado para unir pavimentos de diferente nivel. Aplicable sobre pavimentos ya colocados, se fija mediante adhesivo.



45/SF aluminio anodizado plata

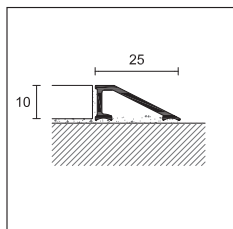

45/



PRONIVEL L

longitud = 270 cm - emb. 20 pz

ART. acabado

H

10

SF

A

ALUMINIO

45/ anodizado plata



73550

73552

€/m

embalaje individual

Pronivel PB es un perfil de encuentro entre dos pavimentos sujetos a exigencias. La moderada inclinación hace más accesible el paso de carros o sillas de ruedas.

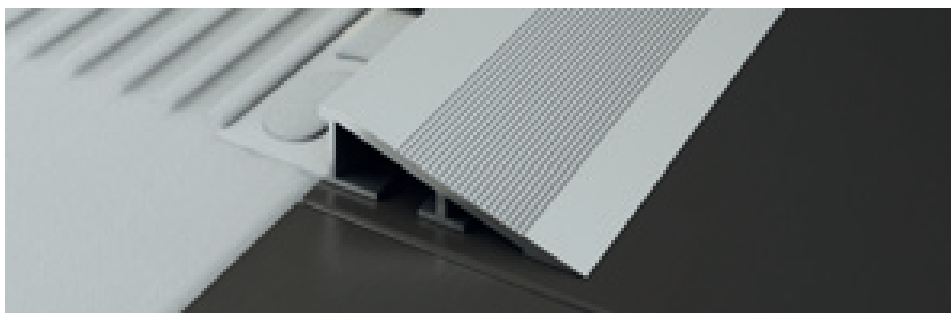

PBA/10 aluminio anodizado plata

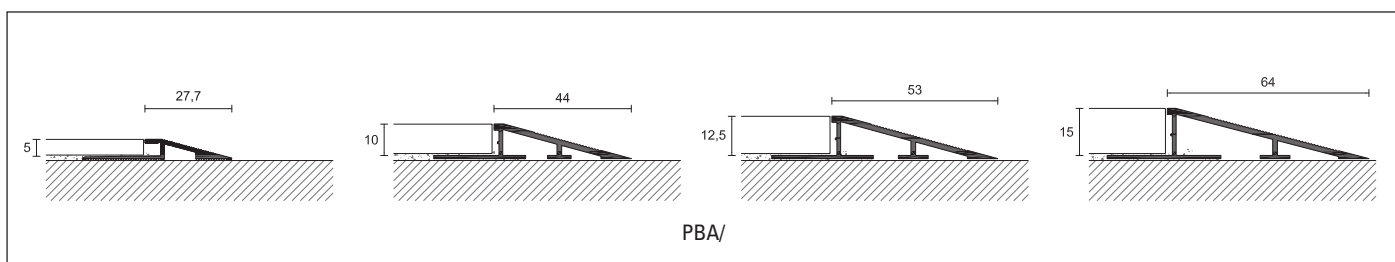

PRONIVEL PB

longitud = 270 cm - emb. 10 pz

ART. acabado

5

10

12,5

15

ALUMINIO

PBA/ anodizado plata



93204

93206

93208

93210

€/m

embalaje individual

Completar el código de artículo con SF=sin agujeros, A=adhesivo, (ej. 45/ adhesivo sería 45/A)

Completar el código de artículo con la medida de H (ej. PBA/ de H=10 sería PBA/10)

Venta individual ver pág. 288

Pronivel Flex es una línea de perfiles plegables para la conexión entre pisos de diferentes niveles. Estos perfiles se pueden curvar con la Máquina Proflex específica y con un juego de ruedas específico.



PLAF/10 aluminio anodizado plata

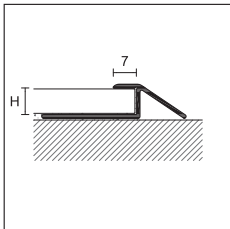

PLAF/

PRONIVEL FLEX LINE



PRONIVEL FLEX

longitud = 270 cm - emb. 10 pz

		H	
ART.	acabado	8	10
ALUMINIO			
PLAF/	anodizado plata	93190	93192
	€/m		

embalaje individual

Pronivel M es un línea de perfiles estudiados para unir, durante la colocación, pavimentos de distinto nivel. La particular sección resulta eficaz en el caso de encuentro con un pavimento en moqueta o en LVT.



MIN/10 acero inoxidable brillo AISI 304 DIN 1.4301

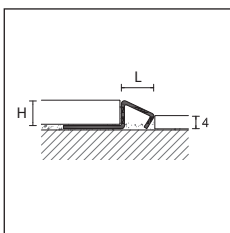

MIN/



PRONIVEL M

longitud = 270 cm - emb. 10 pz

		H		
ART.	acabado	8	10	12,5
ACERO				
MIN/	acero inoxidable brillo AISI 304 DIN 1.4301	93023	93024	-
	€/m			-

embalaje individual

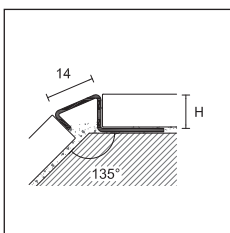

MIN/

Completar el código de artículo con la medida de H (ej. PLAF/ de H=8 sería PLAF/8)

Completar el código de artículo con la medida de H (ej. MIN/ de H=10 sería MIN/10)

Venta individual ver pág. 288

prolevel

Prolevel 61/ y es una línea de perfiles para aplicar posteriormente a la colocación del pavimento y permite compensar desniveles variables entre 6,5 y 13 mm.



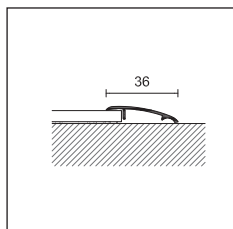

61/A aluminio anodizado plata



61/



PROLEVEL HIGH

emb.	20 pz	10 pz en blister 
longitud cm	270	90
ART.	61/	461/
acabado	A	AD
ALUMINIO		
anodizado plata 	73437	21200
€/m		-
€/pz	-	

art. 61/ embalaje individual

Prolevel High 55/ y 57/ son dos líneas de perfiles de aluminio que permiten la eliminación del escalón entre plantas con un desnivel de 8 y 12 mm respectivamente. También producidos en blister y con adhesivo, son de fácil aplicación en el sector del bricolaje.



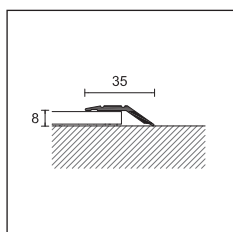

57/A aluminio anodizado plata



55/



PROLEVEL HIGH

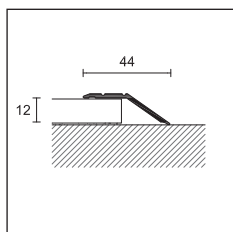

emb.	20 pz	10 pz en blister 		
longitud cm	270	90		
ART.	55/	455/		
acabado	F A	CV AD		
ALUMINIO				
anodizado plata 	73907	73937	42312	42330
anodizado oro 	-	73947	-	42336
€/m			-	-
€/pz	-	-		

art. 55/ embalaje individual



57/

PROLEVEL HIGH

emb.	20 pz	10 pz en blister 		
longitud cm	270	90		
ART.	57/	457/		
acabado	F A	CV AD		
ALUMINIO				
anodizado plata 	73967	73997	42352	42370
anodizado oro 	-	74007	-	42376
€/m			-	-
€/pz	-	-		

art. 57/ embalaje individual

Completar el código de artículo con F=agujereado, A-AD=adhesivo, CV=con tornillos (ej. 61/ adhesivo sería 61/A)

 embalaje en blister no es posible su venta individual

Venta individual ver pág. 288

Prolevel 711/ y 311/ son una línea de perfiles auto-adhesivos en acero y latón brillo para utilizar posteriormente a la colocación de los pavimentos y permiten compensar desniveles variables entre 7 y 12 mm. Producidos también en confección blíster y con adhesivo son fácilmente aplicables en el ámbito del bricolaje.

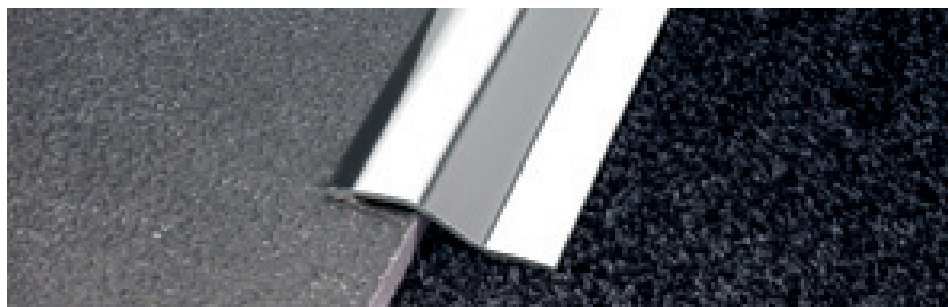



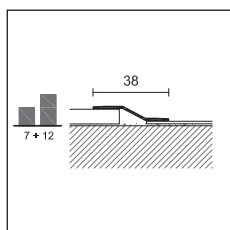

711/A acero inoxidable brillo AISI 430 - DIN 1.4016



711/
311/



PROLEVEL HIGH

emb.	20 pz	10 pz en blíster 	
longitud cm	270	83	93
ART.	711/	4711/	
acabado	A	AD	AD
ACERO			
acero inoxidable brillo AISI 430 - DIN 1.4016	 73627	40431	40432
€/m	-	-	-
€/pz	-	-	-
acero inoxidable satinado AISI 430 - DIN 1.4016	 73628	-	-
€/m	-	-	-
ART.	311/	4311/	
acabado	A	AD	AD
LATÓN			
pulido	 73607	-	22656
€/m	-	-	-
€/pz	-	-	-

art. 711/ y 311/ embalaje individual

Prolevel 712/ y 312/ son una línea de perfiles auto-adhesivos en acero y latón brillo para utilizar posteriormente a la colocación de los pavimentos y permiten compensar desniveles variables entre 12 y 16 mm. Producidos también en confección blíster y con adhesivo son fácilmente aplicables en el ámbito del bricolaje.



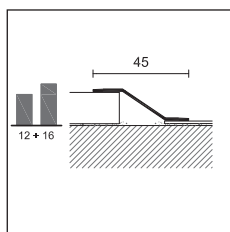

312/A latón pulido



712/
312/



PROLEVEL HIGH

emb.	10 pz	5 pz en blíster 	
longitud cm	270	90	
ART.	712/	4712/	
acabado	A	AD	
ACERO			
acero inoxidable brillo AISI 430 - DIN 1.4016	 73637	40898	
€/m	-	-	
€/pz	-	-	
ART.	312/	4312/	
acabado	A	AD	
LATÓN			
pulido	 73617	40868	
€/m	-	-	
€/pz	-	-	

art. 712/ y 312/ embalaje individual

Completar el código de artículo con A - AD=adhesivo (ej. 711/ adhesivo sería 711/A) -  embalaje en blíster no es posible su venta individual
Venta individual ver pág. 288

prolevel

Prolevel High 732 / es una línea de perfiles de cierre para pisos, adecuada para proteger el borde perimetral. Disponible en acero inoxidable, también se puede utilizar como perfil de paso.



732/SF/10 acero inoxidable brillo AISI 430 DIN 1.4016

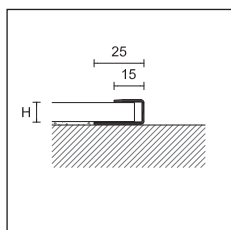

732/SF/



PROLEVEL HIGH

longitud = 270 cm - emb. 15 pz

ART.	acabado	10	12,5	15
ACERO				
732/SF/	acero inoxidable brillo AISI 430 DIN 1.4016	74217	74227	74237
	€/m			

embalaje individual

Prolevel 700/, 300/ y 10/ son una línea de perfiles de encuentro para pavimentos de bajo espesor ya colocados. Producidos en varios anchos y en confección blíster, con adhesivo o tornillos, son fácilmente aplicables en el ámbito del bricolaje.

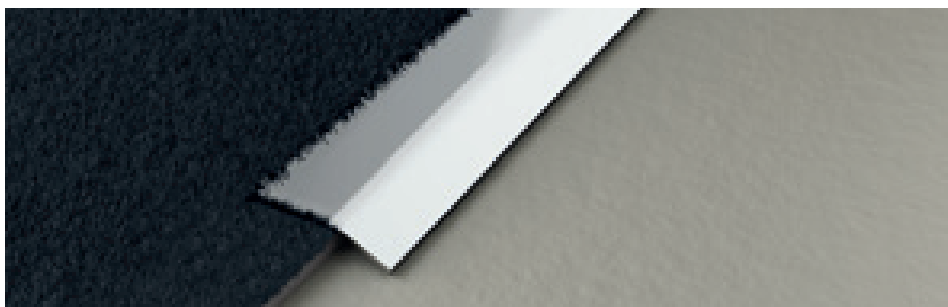

700/A acero inoxidable brillo AISI 430 DIN 1.4016

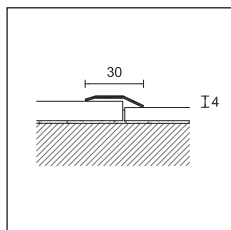

700/
300/



PROLEVEL MEDIUM

emb.	20 pz		10 pz. en blíster
longitud cm	270	270	93
ART.	700/	701/	4701/
acabado	A	F A	AD
ACERO			
acero inoxidable brillo AISI 430 DIN 1.4016	72877	72957	21135
€/m	-	-	-
€/pz	-	-	-

art. 700/ y 701/ embalaje individual

PROLEVEL MEDIUM

emb.	20 pz	10 pz en blíster
longitud cm	270	93
ART.	300/	4300/
acabado	A	AD
LATÓN		
pulido	72857	21035
€/m	-	-
€/pz	-	-

art. 300/ embalaje individual

Completar el código de artículo con F=agujereado, A-AD=adhesivo, CV=con tornillos (ej. 700/ agujereado sería 700/F)

embalaje en blíster no es posible su venta individual

Venta individual ver pág. 288

Prolevel Medium 6 / es una línea de accesorios en aluminio para pavimentos de bajo espesor ya colocados. Producidos en confección blíster con adhesivo o tornillos, son fácilmente aplicable en perfiles de bricolaje.

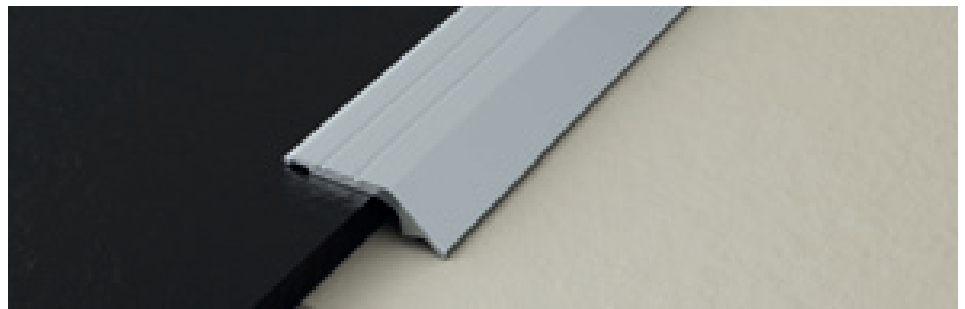



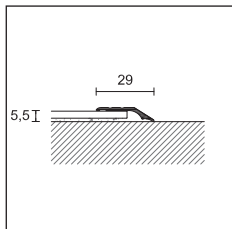

6/A aluminio anodizado plata



6/



PROLEVEL MEDIUM

emb.	30 pz	10 pz en blíster 					
longitud cm	270	93	166				
ART.	6/	46/					
acabado	F	A	CV	AD	CV	AD	
ALUMINIO							
anodizado plata		72727	72757	20932	20952	20940	20960
anodizado oro		72737	72767	20933	20953	-	-
anodizado bronce		-	72777	-	-	-	-
€/m							
€/pz	-	-					

art. 6/ embalaje individual - anodizado bronce extra €/m +

Prolevel Medium 10 / y Prolevel Thin 54 / son dos perfiles de unión para suelos de PVC. Aplicables después de la instalación, son capaces de proteger el borde del pavimento y permitir su unión.



54/A aluminio anodizado oro

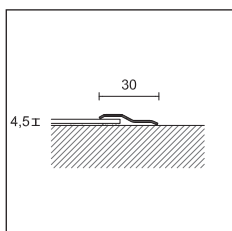

10/



PROLEVEL MEDIUM

emb.	20 pz
longitud cm	270
ART.	10/
acabado	A
ALUMINIO	
anodizado plata	 72527
€/m	

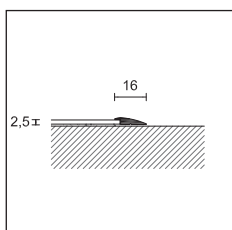

embalaje individual



54/



PROLEVEL THIN

longitud = 270 cm - emb. 20 pz			
ART.	acabado	SF	A
ALUMINIO			
54/	anodizado plata		72587
	anodizado oro		-
	€/m		

embalaje individual

Completar el código de artículo con SF=sin agujeros, A-AD=adhesivo, (ej. 54/ agujereado sería 54/SF)

 embalaje en blíster no es posible su venta individual

Venta individual ver pág. 288





Juntas de dilatación

Una línea estudiada para absorber las dilataciones y contracciones que los materiales sufren con los fenómenos de variaciones térmicas estacionales. Disponemos de una amplia gama de terminaciones adecuadas a las diferentes exigencias a las cuales están expuestos los pavimentos y revestimientos.

Juntas de dilatación

cerfix® projoint

Projoint DIL NE / es una junta de dilatación en PVC coextruido. Adecuado para instalación con cemento cola y disponible en tres colores y cuatro alturas aconsejable para grandes superficies con tráfico peatonal. Colocado en correspondencia con las juntas creadas en el mortero, permite absorber los movimientos de compresión y dilatación.

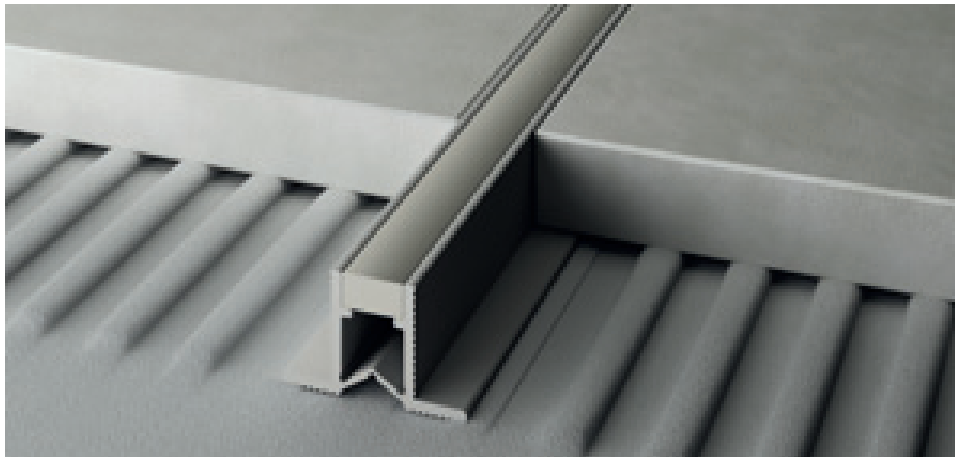

NE/10 PVC coextruido gris + gris RAL 7035

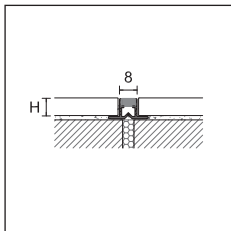

NE/



PROJOINT DIL

longitud = 270 cm

		H			
ART.	acabado	8	10	12,5	15
PVC COEXTRUIDO					
	gris+gris RAL 7035	99650	99660	99670	99680
NE/	gris piedra+ gris piedra RAL 7030	99653	99663	99673	99683
	blanco crema+blanco crema RAL 9001	99652	99662	-	-

emb. 20 pz
€/m

emb. 100 pz
€/m

no es posible su venta individual

Projoint DIL NJ / es una junta de dilatación en PVC coextruido con aletas laterales troqueladas. Adecuada para pavimentos colocados con cemento cola, puede absorber movimientos de tracción y compresión, gracias a la parte central elástica. Producido en PVC atóxico, a los golpes y resistente a los rayos UV se puede utilizar tanto en interiores como en exteriores.

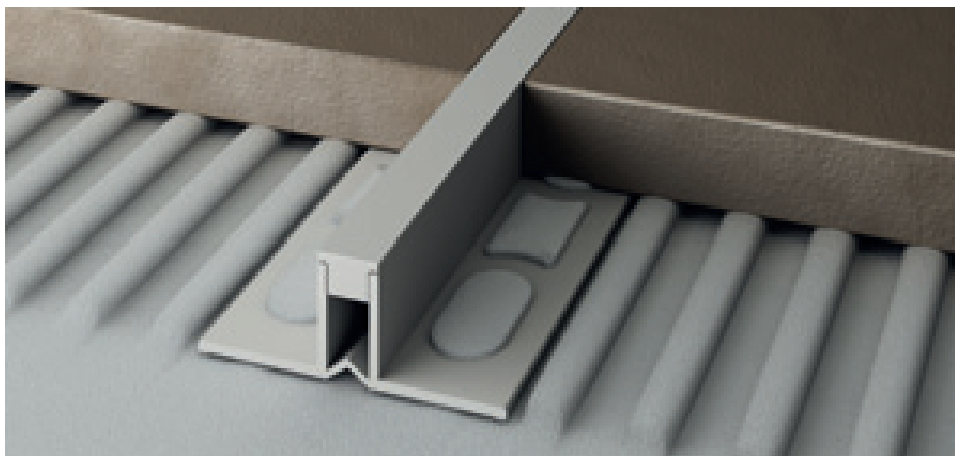

NJ/10 PVC coextruido gris claro RAL 7035

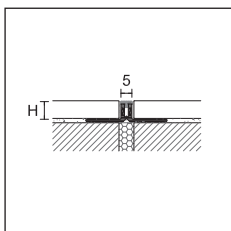

NJ/



PROJOINT DIL

longitud = 270 cm - emb. 20 pz

		H				
ART.	acabado	4,5	8	10	12,5	15
PVC COEXTRUIDO						
	gris claro RAL 7035	99757	99750	99760	99770	99780
NJ/	gris piedra RAL 7030	99758	99752	99762	99772	99782

€/m

no es posible su venta individual

Completar el código de artículo con la medida de H (ej. NE/ de H=8 sería NE/8)

Venta individual ver pág. 288

Projoint DIL NL / es una junta de dilatación en PVC coextruido con aletas laterales troqueladas. Adecuada para pavimentos o mármol colocado con cemento cola, es capaz de absorber movimientos de tracción y compresión gracias a la parte central elástica. Resulta adecuado tanto al tráfico peatonal como al de vehículos ligeros (coches y transpaletas). Producido en PVC atóxico, y resistente a los golpes, y a los rayos UV, y se puede utilizar tanto en exteriores como interiores.



NL/10 PVC coextruido gris + gris RAL 7035

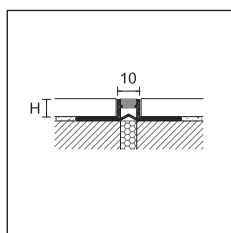

NL/



PROJOINT DIL

longitud = 270 cm - emb. 20 pz		H				
ART.	acabado	8	10	12,5	15	20
PVC COEXTRUIDO						
	gris+gris RAL 7035	99700	99710	99720	-	-
NL/	gris piedra+ gris piedra RAL 7030	99704	99714	99724	99734	99744
	negro+negro RAL 9005	99703	99713	99723	-	-

€/m

no es posible su venta individual

Projoint DIL NF / es una junta de dilatación en PVC coextruido para instalación con mortero. Disponible en tres colores y tres alturas, es adecuado para dividir grandes superficies con tránsito peatonal y permite absorber tensiones de compresión y dilatación.

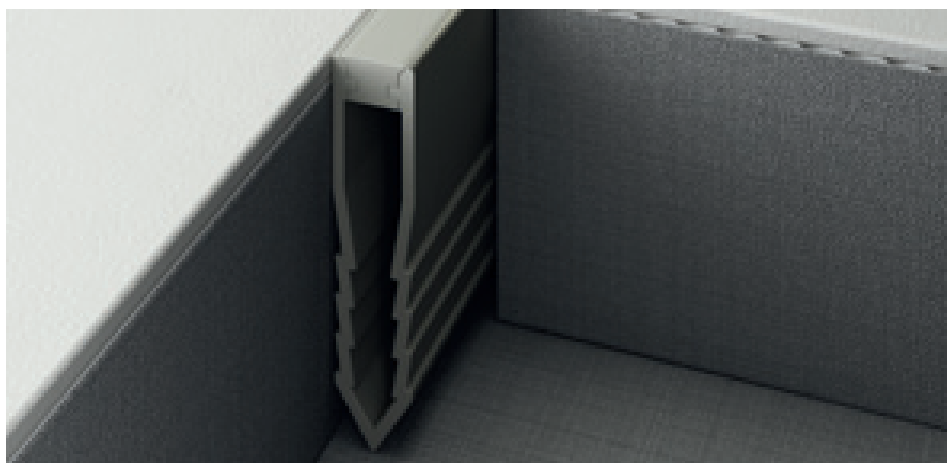

NF/45 PVC coextruido gris + gris RAL 7035

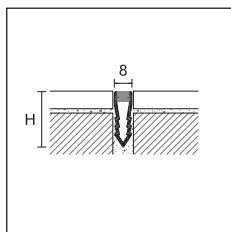

NF/



PROJOINT DIL

longitud = 270 cm		H		
ART.	acabado	25	35	45
PVC COEXTRUIDO				
	gris+gris RAL 7035	99800	99810	99820
NF/	gris piedra+ gris piedra RAL 7030	99803	99813	99823
	blanco crema+blanco crema RAL 9001	99802	99812	-

emb. 20 pz

€/m

emb. 40 pz

€/m

emb. 50 pz

€/m

emb. 80 pz

€/m

no es posible su venta individual

Completar el código de artículo con la medida de H (ej. NL/ de H=10 sería NL/10)

Venta individual ver pág. 288

Juntas de dilatación

cerfix® projoint

Projoint DIL NAN / es una junta de dilatación de aluminio, con inserto intercambiable de resina vinílica elástica, caracterizada por una sección vista de 15 mm. La estructura de la junta permite proteger el borde de la baldosa y soportar un alto tránsito, tanto peatonal como vehicular.

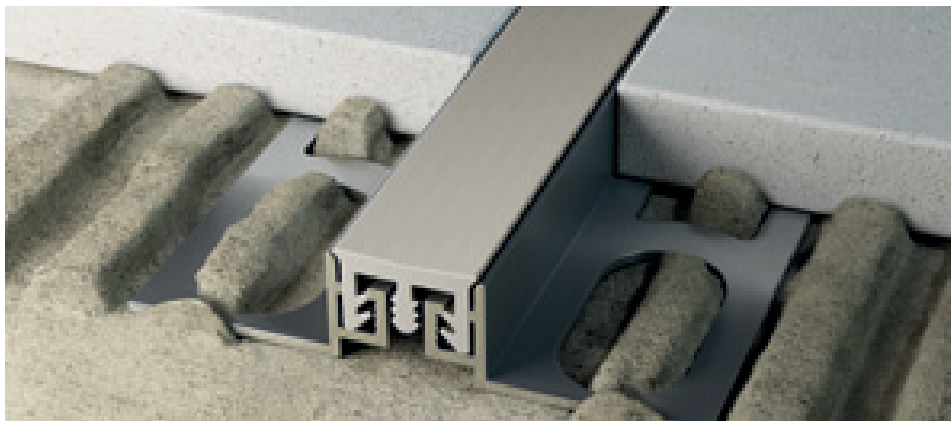

NAN/10 aluminio natural + goma gris piedra

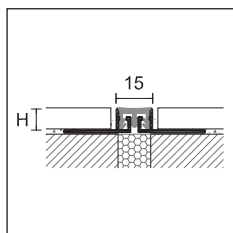

NAN/



PROJOINT DIL

longitud = 270 cm - emb. 10 pz

		H		
ART.	acabado	10	12,5	15
ALUMINIO				
NAN/	aluminio natural + goma gris RAL 7035	99974	99975	99976
	aluminio natural + goma gris piedra RAL 7030	99977	99978	99979
		€/m		

embalaje individual - disponible bajo pedido NAN/ + goma negra mínimo 100 pz

INSERCIÓN DE RECAMBIO NAN/

longitud= 270 cm - emb. 20 pz

ART.	acabado		
GM/I	gris RAL 7035		99993
	gris piedra RAL 7030		99989
		€/m	

Projoint DIL NPAN / es una junta de dilatación de aluminio, con inserto intercambiable de resina vinílica elástica, caracterizada por una sección vista de 21 mm. La estructura de juntas permite proteger el borde de la baldosa y soportar la compresión y dilatación de tráfico elevado, tanto peatonal como vehicular.



NPAN/10 aluminio natural + goma gris piedra

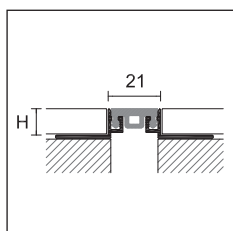

NPAN/



PROJOINT DIL

longitud = 270 cm - emb. 10 pz

		H		
ART.	acabado	10	12,5	15
ALUMINIO				
NPAN/	aluminio natural + goma gris piedra RAL 7030	99984	99985	99986
		€/m		

embalaje individual - disponible bajo pedido NPAN/ + goma negra mínimo 100 pz

INSERCIÓN DE RECAMBIO NPAN/

longitud= 270 cm - emb. 20 pz

ART.	acabado		
GMP/I	gris piedra RAL 7030		99988
		€/m	

Completar el código de artículo con la medida de H (ej. NAN/ de H=10 sería NAN/10)

Venta individual ver pág. 288

Projoint DIL NIN / es una junta de dilatación de acero inoxidable con inserto intercambiable de resina vinílica elástica, caracterizada por una sección vista de 15 mm. La estructura de juntas permite proteger el borde de la baldosa y soportar un alto tránsito, tanto peatonal como vehicular (carretillas elevadoras, transpaletas y automóviles).



NIN/10 acero inox + goma gris piedra

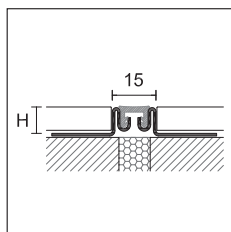

NIN/



PROJOINT DIL

longitud = 270 cm - emb. 5 pz

ART.	acabado	10	12,5	15	20
------	---------	----	------	----	----

ACERO

NIN/	acero inoxidable AISI 304 DIN 1.4301 + goma gris RAL 7035		99915	99916	99917	99918
	acero inoxidable AISI 304 DIN 1.4301 + goma gris piedra RAL 7030		99925	99926	99927	99928
€/m						

embalaje individual - disponible bajo pedido NIN/ + goma negra mínimo 100 pz

INSERCIÓN DE RECAMBIO NIN/

longitud= 270 cm - emb. 20 pz

ART.	acabado		
------	---------	--	--

GM/10	gris RAL 7035		99998
	gris piedra RAL 7030		99999
€/m			

Projoint DIL NIL / es una junta de dilatación perimetral de acero inoxidable con inserto intercambiable de resina vinílica elástica, caracterizada por una sección vista de 14 mm. La estructura de unión permite conectar el piso al revestimiento y es capaz de soportar un alto tráfico, tanto peatonal como vehicular (carretillas elevadoras, transpaletas y automóviles).



NIL/10 acero inox + goma gris piedra

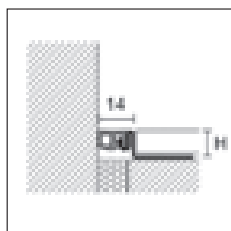

NIL/



NEW PROJOINT DIL

longitud = 270 cm - emb. 5 pz

ART.	acabado	10	12,5	15	20
------	---------	----	------	----	----

ACERO

NIL/	acero inoxidable AISI 304 DIN 1.4301 + goma gris piedra RAL 7030		99896	99897	99898	99899
	€/m					

embalaje individual - disponible bajo pedido NIL/ + goma negra mínimo 100 pz

INSERCIÓN DE RECAMBIO NIL/

longitud= 270 cm - emb. 20 pz

ART.	acabado		
------	---------	--	--

GM12/L	gris piedra RAL 7030		99987
€/m			

Completar el código de artículo con la medida de H (ej. NIN/ de H=10 sería NIN/10)

Venta individual ver pág. 288

Juntas de dilatación

cerfix® projoint

Projoint DIL NTA / NTI / NTO son juntas de dilatación para la colocación con cola con sección interna de EPDM vulcanizado. La estructura en metal resiste fácilmente el paso peatonal y de vehículos (carretillas elevadoras, transpaletas y automóviles).



NTA/10 aluminio natural + EPDM gris pulible RAL 7046

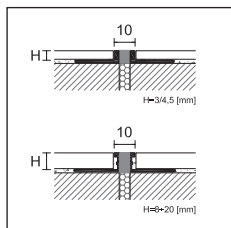

NTA/
NTO/

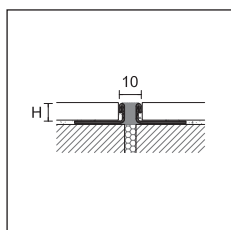

NTI/

PROJOINT DIL

longitud = 270 cm - emb. 10 pz

ART.	acabado	3	4,5	8	H			10	12,5	15	20
ALUMINIO											
	aluminio natural + EPDM gris pulible RAL 7046	99421	99425	99441	99445	99449	99453	99457			
	aluminio natural + EPDM negro pulible RAL 9005	99422	99426	99442	99444	99450	99454	99458			
NTA/	€/m										
	aluminio natural + EPDM bahama pulible RAL 10070	99427	99428	-	-	-	-	-			
	aluminio natural + EPDM brown pulible RAL 10071	99429	99430	-	-	-	-	-			
	€/m										
ACERO											
	acero inoxidable AISI 304 DIN 1.4301 + EPDM gris RAL 7046	99471	99475	99481	99485	99489	99493	99497			
	acero inoxidable AISI 304 DIN 1.4301 + EPDM negro RAL 9005	99472	99474	99482	99486	99490	-	-			
NTI/	€/m										
	acero inoxidable AISI 304 DIN 1.4301 + EPDM bahama RAL 10070	99431	99432	-	-	-	-	-			
	acero inoxidable AISI 304 DIN 1.4301 + EPDM brown RAL 10071	99433	99434	-	-	-	-	-			
	€/m										
LATÓN											
NTO/	latón natural + EPDM gris pulible RAL 7046	-	-	99401	99405	99409	99413	99417			
	€/m										

artículos NTO/15 y NTO/20 emb. 5 pz.

Projoint STA/ y STI/ son juntas de dilatación con sección interna en EPDM vulcanizado, diseñadas para dividir pisos colocados con mortero. La estructura metálica resiste fácilmente el paso frecuente de peatones y vehículos (carretillas elevadoras, transpaletas y automóviles), lo que la hace especialmente adecuada para centros comerciales y paso frecuente de cargas. Al instalar se recomienda utilizar los ganchos de acero ST/7.



STI/40 acero inoxidable AISI 304 DIN 1.4301 + EPDM gris pulible RAL 7046

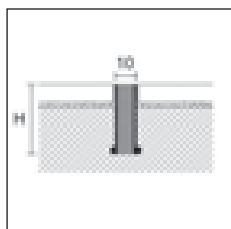

STA/
STI/

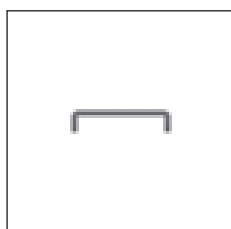

ST/7

PROJOINT DIL

longitud = 250 cm - emb. 10 pz

ART.	acabado	30	H		40	50
ALUMINIO						
STA/	aluminio natural + EPDM gris pulible RAL 7046	99581		99585		99589
	€/m					
ACERO						
STI/	acero inoxidable AISI 304 DIN 1.4301 + EPDM gris pulible RAL 7046	99621		99625		99629
	€/m					

Bajo pedido podemos realizar otras medidas y colores para el art. STA/ y STI/ contacte con nuestro departamento comercial

ACCESORIOS

emb. 100 pz

ART.	acabado	
ACERO		
ST/7	Gancho de acero para perfiles STA/ y STI/	99640
	€/pz (€/embalaje)	

no es posible su venta individual

NEW

Projoint DIL NZA es una junta de dilatación en aluminio natural o anodizado plata, compuesto por dos perfiles encajables y deslizantes.

Adecuado para pavimentos de cerámica sujetos a intenso tráfico, asegurando alta resistencia a cargas y alto tráfico tanto peatonal como de vehículos (carretillas elevadoras, transpaletas y automóviles)



NZA/10 aluminio natural

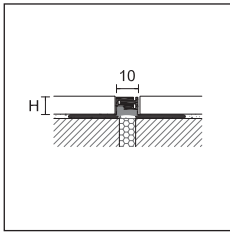

NZA/



PROJOINT DIL

longitud = 270 cm - emb. 20 pz

ART.	acabado	3	5	8	10	12,5
ALUMINIO						
NZA/	aluminio natural	-	-	99910	99912	99914
	€/m	-	-	-	-	-
NZA/	anodizado plata	99300	99320	-	-	-
	€/m	-	-	-	-	-

embalaje individual

Projoint DIL NZS es una junta de dilatación técnica en aluminio con elevada absorción. Gracias a las dos partes unidas telescópicamente, la junta puede absorber movimientos de +/- 5 mm, con aletas articuladas que permiten movimientos tridimensionales. La estructura de la junta protege los bordes de las baldosas y soporta el paso peatonal y de vehículos.

NZS está disponible también en la versión cubrejunta (con las baldosas ya colocadas), NZS/A o incluso el NZS/L como junta lateral para naves industriales.



NZS/10 aluminio anodizado plata



NZS/A/40 aluminio anodizado plata

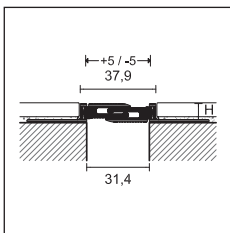

NZS/



PROJOINT DIL

longitud = 270 cm - emb. 5 pz

ART.	acabado	10	12,5	15	20
ALUMINIO					
NZS/	anodizado plata	99880	99881	99882	99883
	€/m	-	-	-	-

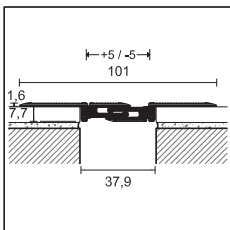

NZS/A/40

PROJOINT DIL

longitud = 270 cm - emb. 5 pz

ART.	acabado	8
ALUMINIO		
NZS/A/40	anodizado plata	99885
	€/m	-

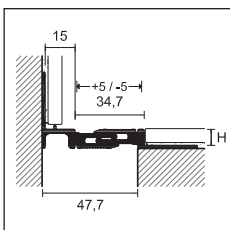

NZS/L/

PROJOINT DIL

longitud = 270 cm - emb. 5 pz

ART.	acabado	10	12,5	15	20
ALUMINIO					
NZS/L/	anodizado plata	99890	99891	99892	99893
	€/m	-	-	-	-

Completar el código de artículo con la medida de H (ej. NZA/ de H=8 sería NZA/8)

Venta individual ver pág. 288

Projoint DIL PBE son juntas estructurales de soporte de carga formadas por dos perfiles opuestos en forma de L en aluminio natural y una parte de expansión en PVC plastificado intercambiable disponible en negro o gris. Las dos estructuras en forma de L tienen bases perforadas para permitir la fijación mecánica con tornillos a la estructura subyacente.



PBE/30 aluminio natural + goma negra estriada

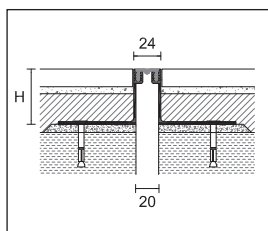

PBE/20
goma lisa

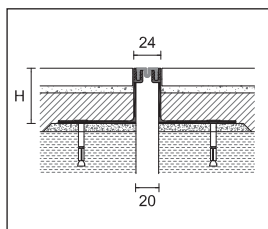

PBE/20
goma estriada

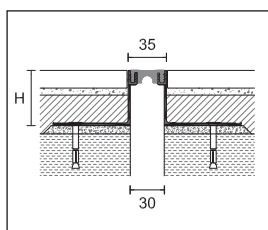

PBE/30
goma lisa

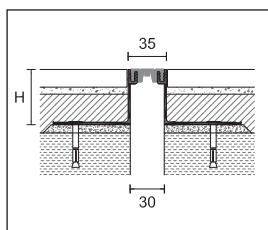

PBE/30
goma estriada

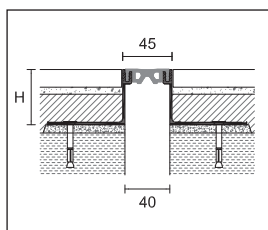

PBE/40
goma lisa

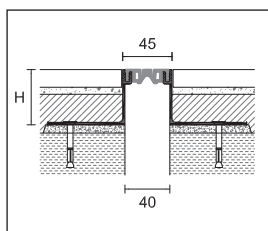

PBE/40
goma estriada

PROJOINT DIL

longitud = 300 cm - emb. 5 pz

ART.	acabado	14	24	42	50	82
ALUMINIO						
	aluminio natural + goma gris lisa	99321	99322	99323	99324	99325
	aluminio natural + goma negra lisa	99326	99327	99328	99329	99330
PBE/20/ €/m						
	aluminio natural + goma gris striata	99331	99332	99333	99334	99335
	aluminio natural + goma negra estriada	99336	99337	99338	99339	99340

no es posible su venta individual - Perfiles completos de accesorios para el anclaje mecánico.



goma lisa



goma estriada

PROJOINT DIL

longitud = 300 cm - emb. 5 pz

ART.	acabado	14	24	42	50	82
ALUMINIO						
	aluminio natural + goma gris lisa	99341	99342	99343	99344	99345
	aluminio natural + goma negra lisa	99346	99347	99348	99349	99350
PBE/30/ €/m						
	aluminio natural + goma gris striata	99351	99352	99353	99354	99355
	aluminio natural + goma negra estriada	99356	99357	99358	99359	99360

no es posible su venta individual - Perfiles completos de accesorios para el anclaje mecánico.



goma lisa



goma estriada

PROJOINT DIL

longitud = 300 cm - emb. 5 pz

ART.	acabado	14	24	42	50	82
ALUMINIO						
	aluminio natural + goma gris lisa	99361	99362	99363	99364	99365
	aluminio natural + goma negra lisa	99366	99367	99368	99369	99370
PBE/40/ €/m						
	aluminio natural + goma gris striata	99371	99372	99373	99374	99375
	aluminio natural + goma negra estriada	99376	99377	99378	99379	99380

no es posible su venta individual - Perfiles completos de accesorios para el anclaje mecánico.



goma lisa



goma estriada

Aconsejamos utilizar el inserto en color negro.

Confirmar plazo de entrega.

Projoint DIL PBH y PAS son juntas estructurales portantes formadas por dos perfiles en L opuestos de aluminio natural y una pieza expansiva de EPDM intercambiable.

Projoint DIL PHDE son juntas estructurales realizadas íntegramente de aluminio deslizando, formada por dos perfiles contrapuestos de aluminio natural. Todos los modelos tienen bases perforadas para permitir la fijación mecánica con tornillos a la estructura subyacente y están diseñados para soportar movimientos estructurales de grandes edificios.

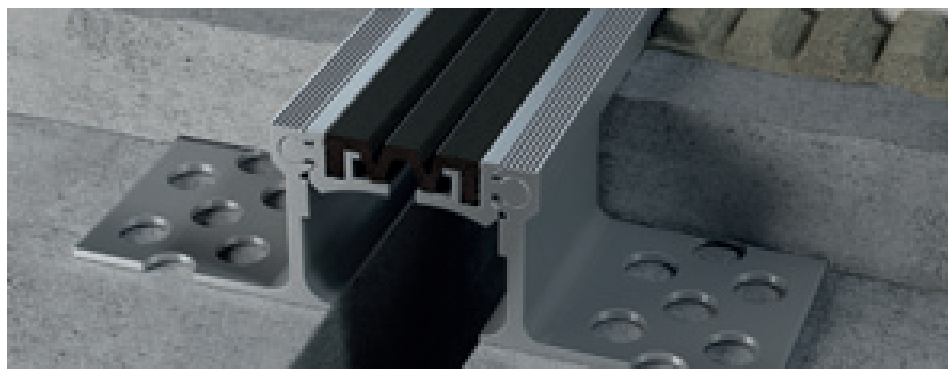

PBH/65/ aluminio natural + inserto EPDM negro

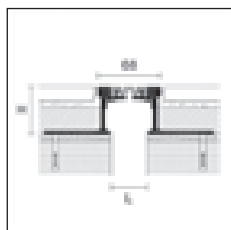

PBH/65



PROJOINT DIL

longitud = 300 cm - emb. 2 pz

		H			
ART.	acabado	18	35	50	80
ALUMINIO		L=50	L=40	L=40	L=40
PBH/65/	aluminio natural + inserción en EPDM gris	99500	99501	99502	99503
	aluminio natural + inserción en EPDM negro	99504	99505	99506	99507
		€/m			

no es posible su venta individual - Perfiles completos de accesorios para el anclaje mecánico.

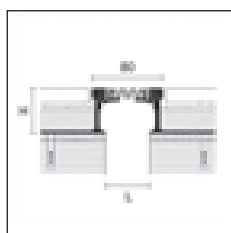

PBH/75

PROJOINT DIL

longitud = 300 cm - emb. 2 pz

		H			
ART.	acabado	18	35	50	80
ALUMINIO		L=60	L=50	L=50	L=50
PBH/75/	aluminio natural + inserción en EPDM gris	99508	99509	99510	99511
	aluminio natural + inserción en EPDM negro	99512	99513	99514	99515
		€/m			

no es posible su venta individual - Perfiles completos de accesorios para el anclaje mecánico.

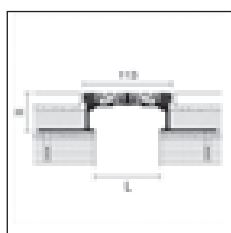

PAS/105



PROJOINT DIL

longitud = 300 cm - emb. 2 pz

		H			
ART.	acabado	18	35	50	80
ALUMINIO		L=95	L=85	L=85	L=85
PAS/105/	aluminio natural + inserción en EPDM gris	99516	99517	99518	99519
	aluminio natural + inserción en EPDM negro	99520	99521	99522	99523
		€/m			

no es posible su venta individual - Perfiles completos de accesorios para el anclaje mecánico.

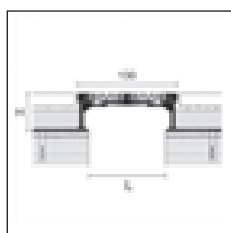

PAS/125

PROJOINT DIL

longitud = 300 cm - emb. 2 pz

		H			
ART.	acabado	18	35	50	80
ALUMINIO		L=111	L=100	L=100	L=100
PAS/125/	aluminio natural + inserción en EPDM gris	99524	99525	99526	99527
	aluminio natural + inserción en EPDM negro	99528	99529	99530	99531
		€/m			

no es posible su venta individual - Perfiles completos de accesorios para el anclaje mecánico.

Aconsejamos utilizar el inserto en color negro.

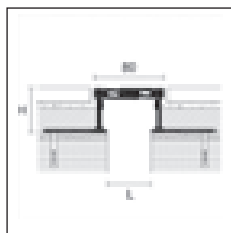

PHDE/80

PROJOINT DIL

longitud = 300 cm - emb. 2 pz

		H			
ART.	acabado	18	35	50	80
ALUMINIO					
PHDE/80/	aluminio natural	L=60	L=50	L=50	L=50
	€/m	99590	99591	99592	99593

no es posible su venta individual - Perfiles completos de accesorios para el anclaje mecánico.

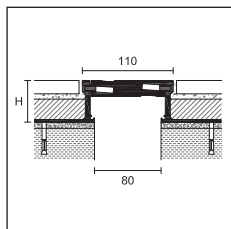

PHDE/110

PROJOINT DIL

longitud = 300 cm - emb. 2 pz

		H	
ART.	acabado	50	80
ALUMINIO			
PHDE/110/	aluminio natural		
	€/m	99594	99595

no es posible su venta individual - Perfiles completos de accesorios para el anclaje mecánico.

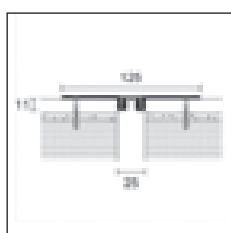

PFFE/20



PROJOINT DIL

longitud = 300 cm - emb. 5 pz

ART.	acabado		
ALUMINIO			
	aluminio natural + goma gris lisa		99596
	aluminio natural + goma negra lisa		99597
PFFE/20	€/m		
	aluminio natural + goma gris striata		99598
	aluminio natural + goma negra estriada		99599
	€/m		

no es posible su venta individual - Perfiles completos de accesorios para el anclaje mecánico.



goma lisa



goma estriada

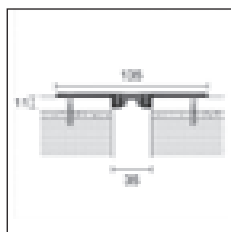

PFFE/30

PROJOINT DIL

longitud = 300 cm - emb. 5 pz

ART.	acabado		
ALUMINIO			
	aluminio natural + goma gris lisa		99600
	aluminio natural + goma negra lisa		99601
PFFE/30	€/m		
	aluminio natural + goma gris striata		99602
	aluminio natural + goma negra estriada		99603
	€/m		

no es posible su venta individual - Perfiles completos de accesorios para el anclaje mecánico.



goma lisa



goma estriada

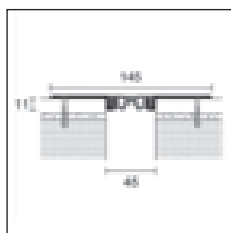

PFFE/40

PROJOINT DIL

longitud = 300 cm - emb. 5 pz

ART.	acabado		
ALUMINIO			
	aluminio natural + goma gris lisa		99604
	aluminio natural + goma negra lisa		99605
PFFE/40	€/m		
	aluminio natural + goma gris striata		99606
	aluminio natural + goma negra estriada		99607
	€/m		

no es posible su venta individual - Perfiles completos de accesorios para el anclaje mecánico.



goma lisa



goma estriada

Procover Flex GJF /40 y GJF/50 es una línea de cubrejuntas de aluminio estructural adecuado para resistir los movimientos transversales de tracción y compresión de grandes edificios.

Resiste el tránsito peatonal y vehicular con ruedas de goma (automóviles).

Procover Fix es una línea de cubrejuntas planos de aluminio para cubrir movimientos estructurales (GJA/) y cubrejuntas perimetrales para la conexión entre forjado y revestimiento (GWA/), idónea para cubrir movimientos estructurales de dilatación o compresión de dos estructuras portantes diferentes .

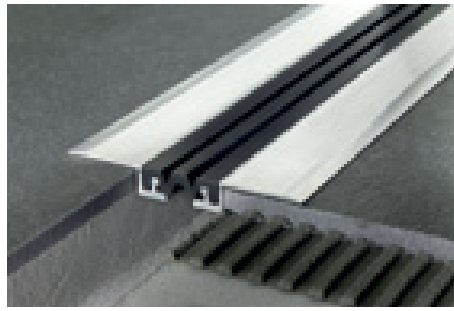

GJF/40 aluminio natural + EPDM negro RAL 9005

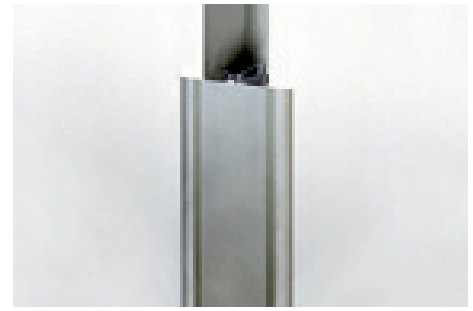

GJA/70 aluminio anodizado plata

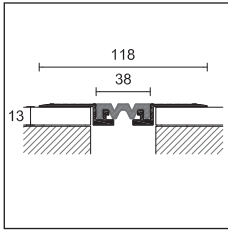

GJF/40



PROCOVER FLEX

longitud = 400 cm - emb. 5 pz

L

ART.	acabado	40	50
------	---------	----	----

ALUMINIO

GJF/	aluminio natural + inserción en EPDM negro RAL 9005		74490	74492
	€/m			

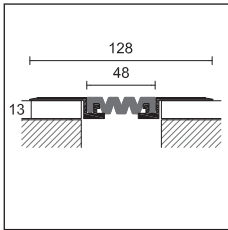

GJF/50

PARTES DE INSERCIÓN

longitud = 400 cm

L

ART.	acabado	40	50
------	---------	----	----

ALUMINIO

GM/	EPDM negro RAL 9005		74491	74493
	€/m			

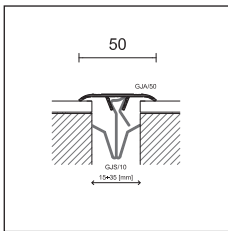

GJA/50



PROCOVER FIX

longitud = 300 cm - emb. 10 pz

L

ART.	acabado	50	70
------	---------	----	----

ALUMINIO

GJA/	anodizado plata		74550	74610
	€/m			

GWA/	anodizado plata		-	74552
	€/m		-	

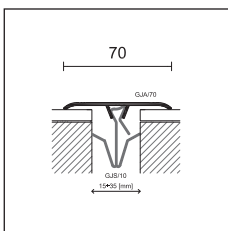

GJA/70

CLIP AJUSTABLE

da 15 a 35 mm - emb. 50 pz

ACERO

GJS/10	acero armónico		74730
	€/pz		

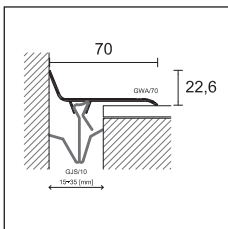

GWA/70

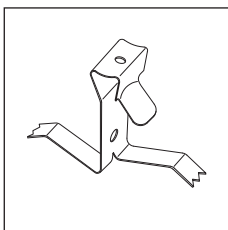

GJS/10

Completar código artículo con la medida L (ej. GJF/ para L=40 sería GJF/40)

Venta individual ver pág. 288

Procover G en aluminio anodizado son perfiles cubrejuntas adecuados para crear continuidad en estructuras de tramos continuos. Éstos cubrejuntas se suministran con adhesivo o se fijan con tacos y tornillos. En éste caso se perfora lateralmente y se fija a una sola de las estructuras, permitiendo el libre movimiento sobre la otra.



G/80/A aluminio anodizado plata

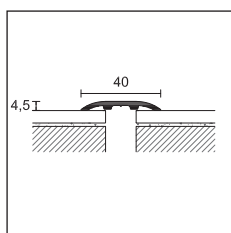

G/40/

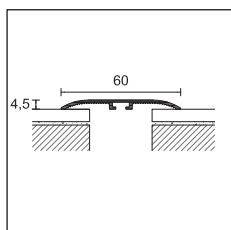

G/60/

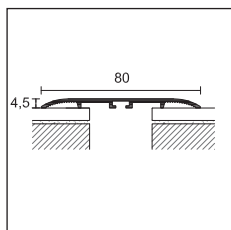

G/80/

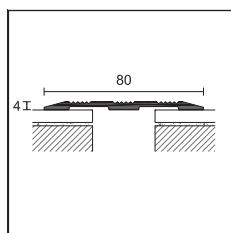

GR/80/SF

Completar el código del artículo con A-AD=adhesivo, SF=sin agujeros, F=agujereado (ej. G/40/ adhesivo sería G/40/A)

 embalaje en blíster no es posible su venta individual

Venta individual ver pág. 288

PROCOVER

	20 pz		6 pz en blister	20 pz	
emb.	20 pz	20 pz	6 pz en blister	20 pz	
longitud cm	300	300	100	300	
ART.	G/40/	G/60/	G/460/	G/80/	
acabado	A	SF	A	AD	SF A
ALUMINIO					
anodizado plata	 74528	74558	74588	21982	74618 74648
€/m				-	
€/pz	-	-	-	-	-

art. G/40, G/60 y G/80 embalaje individual

PROCOVER

lungh. = 270 cm - emb. 10 pz	L
anchura	80
ART.	GR/80/
acabado	SF
ALUMINIO	
anodizado plata	 71855
€/m	

embalaje individual



GR/80/SF aluminio anodizado plata

Procover G en acero inox y latón brillo son perfiles cubrejuntas, adecuados para crear continuidad en estructuras de tramos continuos. Éstos cubrejuntas se suministran con adhesivo o se fijan con tacos y tornillos. En éste caso se perfora lateralmente y se fija a una sola de las estructuras, permitiendo el libre movimiento sobre la otra. Éstas versiones resultan adecuadas incluso al tráfico de vehículos.

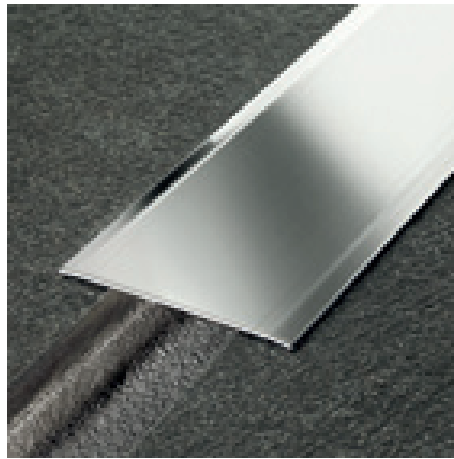

760/SF acero inoxidable brillo AISI430-DIN 1.4016

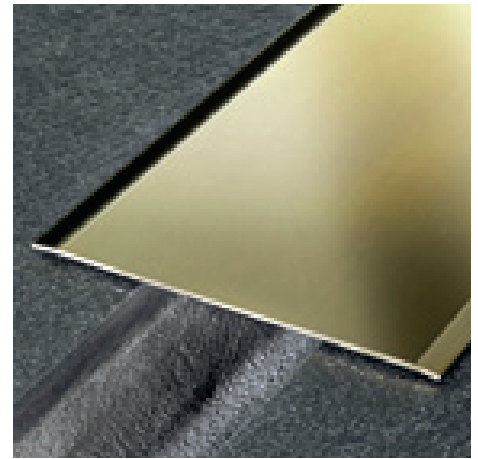

0100/A latón pulido

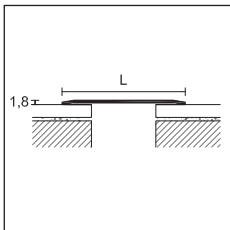

PROCOVER

	10 pz		6 pz en blister		10 pz		6 pz en blister		5 pz		3 pz en blister		5 pz	
emb.	10 pz		6 pz en blister		10 pz		6 pz en blister		5 pz		3 pz en blister		5 pz	
longitud cm	300		100		300		100		300		100		300	
anchura mm	50		50		60		60		80		80		100	
espesores	12/10													
ART.	750/		4750/		760/		4760/		780/		4780/		7100/	
acabado	SF	A	AD	SF	A	AD	SF	A	AD	SF	A	AD	SF	A
ACERO														
acero inoxidable brillo AISI 430 - DIN 1.4016	74818	74828	22090	74838	74848	40531	74858	74868	40553	74878	74888			
€/m			-			-			-					
€/pz	-	-		-	-		-	-		-	-		-	-

art. 750/, 760/, 780/, 7100/ embalaje individual

PROCOVER

	10 pz		6 pz en blister		5 pz		6 pz en blister		5 pz		3 pz en blister		5 pz.	
emb.	10 pz		6 pz en blister		5 pz		6 pz en blister		5 pz		3 pz en blister		5 pz.	
longitud cm	300		100		300		100		300		100		300	
anchura mm	50		50		60		60		80		80		100	
espesores	13/10													
ART.	050/		4050/		060/		4060/		080/		4080/		0100/	
acabado	SF	A	AD	SF	A	AD	SF	A	AD	SF	A	AD	SF	A
LATÓN														
pulido	74738	74748	22050	74758	74768	40504	-	74788	40512	74798	74808			
€/m			-			-			-					
€/pz	-	-		-	-		-	-		-	-		-	-

art. 050/, 060/, 080/, 0100/ embalaje individual

Completar el código del artículo con A-AD=adhesivo, SF=sin agujeros (ej. 050/ adhesivo sería 050/A)

embalaje en blister no es posible su venta individual

Venta individual ver pág. 288





impermeabilización, drenaje, desolidarización

Una línea de membranas impermeabilizantes, desolidarizantes y drenantes para la colocación de pavimentos y revestimientos cerámicos en baños, balcones, terrazas y soportes problemáticos.

wpstop

WPstop es una membrana impermeabilizante de polietileno provista por ambas caras de un tejido de polipropileno que facilita el anclaje de la cola asegurando una alta adherencia al soporte. Está especialmente indicado para la impermeabilización de suelos y revestimientos cerámicos en ambientes de baño.

PAIG/ son piezas preformadas especiales para la impermeabilización de los ángulos internos de duchas a ras de suelo para el uso de Glass Profile GPS1 y GPS3.



sistema WPstop



rollos y bandas

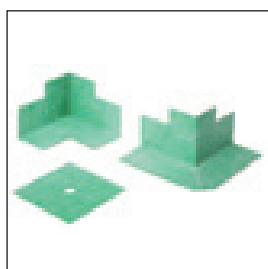

angulos y collarin

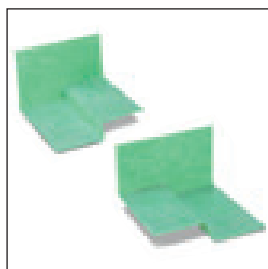

PAIG/DX/
PAIG/SX/

WPSTOP

ART.	medidas	
PR30	rollo anchura 1 m y longitud 30 m - emb. 1 rollo	19900
	€/m	
PR5	rollo anchura 1 m y longitud 5 m - emb. 6 rollos	19902
	€/m	
PB30	banda anchura 14 cm y longitud 30 m - emb. 1 rollo	19910
	€/m	
PB5	banda anchura 14 cm y longitud 5 m - emb. 6 rollo	19912
	€/m	
PAE	ángulo externo - emb. 10 pz	19920
	€/pz	
PAI	ángulo interno - emb. 10 pz	19922
	€/pz	
PF12	collarín cm 12x12 - emb. 10 pz	19930
	€/pz	

no es posible su venta individual

NEW ANGULOS PARA GLASS PROFILE (PERFILES DE DUCHA) GPS1 Y GPS3

ART.	medidas	DX	SX
PAIG/15	ángulo interno - emb. 10 pz	19931	19932
	€/pz (€/embalaje)		
PAIG/20	ángulo interno - emb. 10 pz	19933	19934
	€/pz (€/embalaje)		
PAIG/28	ángulo interno - emb. 10 pz	19935	19936
	€/pz (€/embalaje)		
PAIG/38	ángulo interno - emb. 10 pz	19937	19938
	€/pz (€/embalaje)		

no es posible su venta individual

ADVERTENCIAS

Conservar en lugar fresco y seco, evitando la exposición directa a los rayos solares y fuentes de calor. Consultar la ficha técnica antes de la aplicación. En caso de aplicaciones especiales se aconseja consultar con nuestro departamento técnico.

WPstop 3 es una membrana desolidarizante, impermeable y antifractura para interiores y exteriores, especialmente indicada antes de la colocación de pavimentos en baños, balcones, terrazas y soportes problemáticos.

WPstop Drain 10 es una membrana drenante de polietileno de alta densidad (HDPE) con una estructura en relieve tronco-conica y un tejido filtrante permeable al agua en la parte superior. WPstop Drain 10 cumple con la norma UNI 11493-1 que exige una capa protectora de drenaje en caso de impermeabilizaciones bajo recrecidos.



WPstop 3



PWP30

WPSTOP 3

ART. medidas

PWP30 rollo anchura 1 mt longitud 30 mt - emb. 8 rollos 19940

€/m

PBE30 banda elástica anchura 12 cm longitud 30 mt - emb. 1 rollo 19945

€/m

PBE5 banda elástica anchura 12 cm longitud 5 mt - emb. 6 rollos 19946

€/m

no es posible su venta individual - PWP30 venta también por rollos

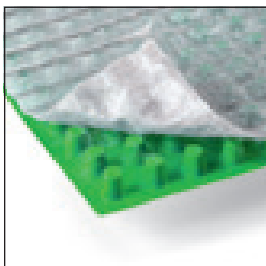

PWD12

WPSTOP DRAIN 10

ART. medidas

PWD12 rollo anchura 0,96 mt longitud 12,5 mt - emb. 6 rollos 19950

€/m

ADVERTENCIAS

Conservar en lugar fresco y seco, evitando la exposición directa a los rayos solares y fuentes de calor. Consultar la ficha técnica antes de la aplicación. En caso de aplicaciones especiales se aconseja consultar con nuestro departamento técnico.

ADHESIVO A BASE DE MS POLIMERO

emb. 24 pz - cantidad 290 ml

ART. medidas

PP/96 78301

€/pz



WPstop3 - desolidarización

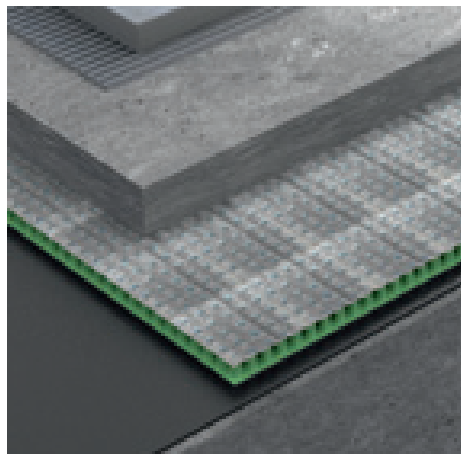

WPstop Drain 10

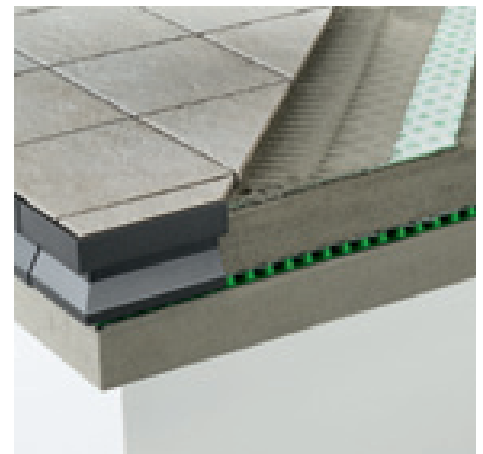

WPstop3 + WPstop3 drain 10



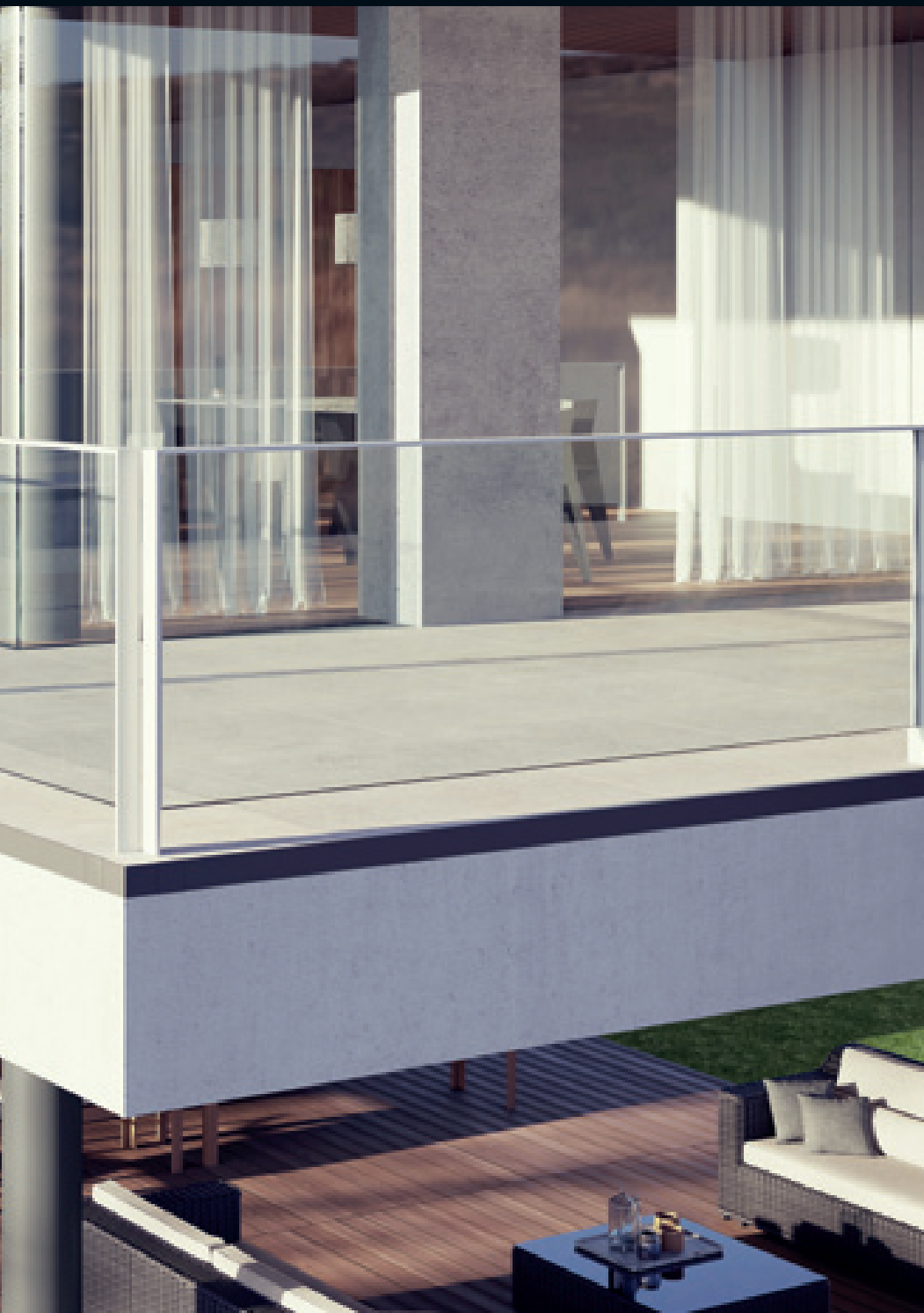

Perfiles para balcones y terrazas

Una línea funcional y de estilo para la protección de terrazas, balcones y aceras. La eficacia de la protección unida a una amplia gama para decorar y definir con gusto cada detalle arquitectónico.

Perfiles para balcones y terrazas

cerfix® protec

Protec CPCV y CPCI son una serie de perfiles perimetrales para la protección y acabado de los bordes externos de terrazas y balcones.

Disponibles en aluminio lacado y acero inoxidable, están diseñados con una sección en voladizo y se pueden usar para azulejos de hasta 21 mm de espesor. Además de proteger y refinar los bordes exteriores, garantizan el flujo de agua desde el pavimento, evitando el contacto con el borde exterior. Protec CPCV también está disponible en la versión curvable CPCVF, equipado con un corte especial que permite doblar el perfil con un radio de hasta 1 metro.

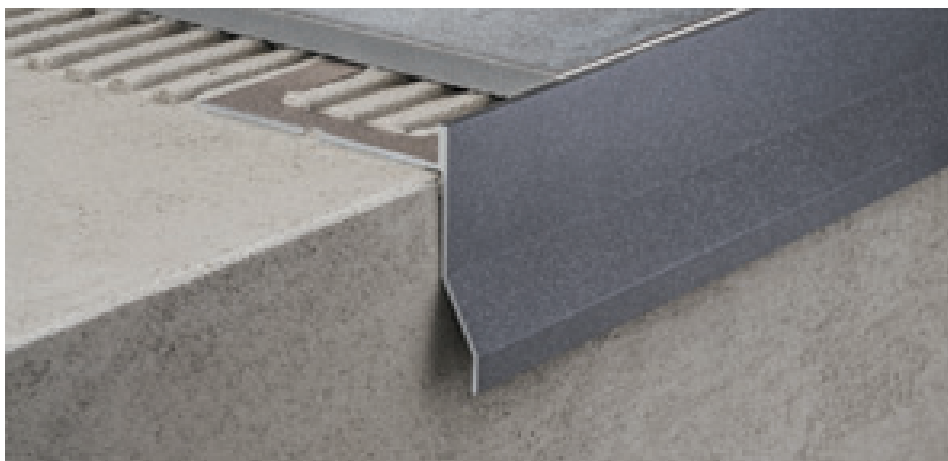

CPCV/55/10 aluminio lacado gris antiguo

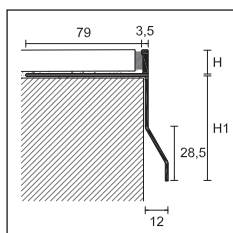

CPCV/



PROTEC

longitud = 270 cm - emb. 10 pz

ART.	H									
	10			12,5			21			
acabado	CPCV/55/			CPCV/75/			CPCV/95/			
ALUMINIO LACADO										
blanco RAL 9003	□	87677	87678	-	87687	87688	-	87697	87698	-
gris ceniza RAL 7038	■	87681	87682	87660	87691	87692	87661	87701	87702	87662
gris ceniza RAL 7038 arrugado	■	87713	87714	-	87715	87716	-	87717	87718	-
marrón oscuro RAL 8019	■	87683	87684	-	87693	87694	-	87703	87704	-
óxido	■	87616	87617	-	87618	87619	-	-	-	-
gris metal RAL 9006	■	87720	87721	-	87723	87724	-	87726	87727	-
gris aluminio RAL 9007	■	87750	87751	-	87753	87754	-	87756	87757	-
gris antiguo	■	87707	87708	-	87709	87710	-	87711	87712	-
€/m										

Para otros colores contacte con nuestro departamento comercial.

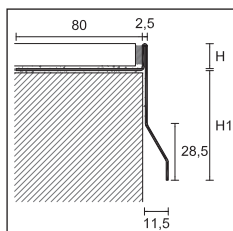

CPCI/

PROTEC

longitud = 270 cm - emb. 10 pz

ART.	H									
	10		12,5		21					
acabado	CPCI/55/		CPCI/75/		CPCI/95/					
ACERO										
acero inoxidable brillo AISI 304 DIN 1.4301	■	87671	87672	-	87673	87674	-	87675	87676	-
€/m										

PROTEC FLEX PRO FLEX LINE

longitud = 270 cm - emb. 2 pz

ART.	10		NEW 12,5	
	CPCVF/55/			
ALUMINIO LACADO				
gris ceniza RAL 7038	■	87790	-	
gris ceniza RAL 7038 arrugado	■	87791	87793	
gris antiguo	■	87792	87794	
€/m				

no es posible su venta individual para otros colores contacte con nuestro departamento comercial.

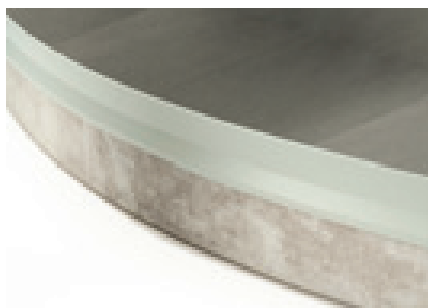

CPCVF/55/10 aluminio lacado gris ceniza RAL 7038 arrugado

Completar el código de artículo con la medida de H (ej. CPCV/55/ de H=10 sería CPCV/55/10)

Venta individual ver pág. 288

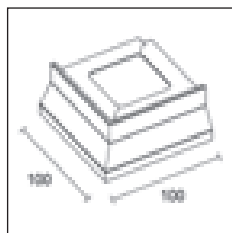

CPCV//E
CPCI//E

ÁNGULO EXTERNO 90°

emb. 5 pz		H								
		10	12,5	21	10	12,5	21	10	12,5	21
ART.	acabado	CPCV/55/ /E			CPCV/75/ /E			CPCV/95/ /E		
ALUMINIO LACADO										
blanco RAL 9003		87817	87818	-	87827	87828	-	87837	87838	-
gris ceniza RAL 7038		87821	87822	87663	87831	87832	87664	87841	87842	87665
gris ceniza RAL 7038 arrugado		87894	87895	-	87896	87897	-	87898	87899	-
marrón oscuro RAL 8019		87825	87826	-	87835	87836	-	87845	87846	-
óxido		87620	87621	-	87622	87623	-	-	-	-
gris metal RAL 9006		87730	87731	-	87733	87734	-	87736	87737	-
gris aluminio RAL 9007		87760	87761	-	87763	87764	-	87766	87767	-
gris antiguo		87877	87878	-	87879	87880	-	87881	87882	-
€/pz										

ÁNGULO EXTERNO 90°

emb. 5 pz		H								
		10	12,5	10	12,5	10	12,5			
ART.	acabado	CPCI/55/ /E		CPCI/75/ /E		CPCI/95/ /E				
ACERO										
acero inoxidable brillo AISI 304 DIN 1.4301		87801	87802	-	87803	87804	-	87805	87806	-
€/pz										

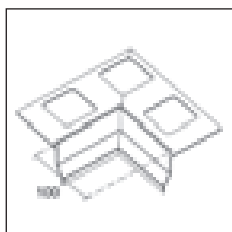

CPCV/55/ /I

ÁNGULO INTERNO 90°

emb. 5 pz		H					
		10	12,5				
ART.	acabado	CPCV/55/ /I					
ALUMINIO LACADO							
gris ceniza RAL 7038		87890	87891	-			
gris ceniza RAL 7038 arrugado		87807	87808	-			
gris antiguo		87892	87893	-			
€/pz							

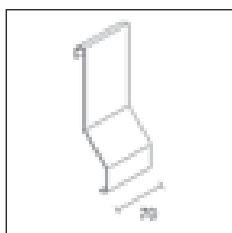

CPCV// /G
CPCI// /G

UNIÓN

anchura = 70 mm - emb. 5 pz		H								
		10	12,5	21	10	12,5	21	10	12,5	21
ART.	acabado	CPCV/55/ /G			CPCV/75/ /G			CPCV/95/ /G		
ALUMINIO LACADO										
blanco RAL 9003		87847	87848	-	87857	87858	-	87867	87868	-
gris ceniza RAL 7038		87851	87852	87666	87861	87862	87667	87871	87872	87668
gris ceniza RAL 7038 arrugado		87748	87749	-	87758	87759	-	87768	87769	-
marrón oscuro RAL 8019		87853	87854	-	87863	87864	-	87873	87874	-
óxido		87624	87625	-	87626	87627	-	-	-	-
gris metal RAL 9006		87740	87741	-	87743	87744	-	87746	87747	-
gris aluminio RAL 9007		87770	87771	-	87773	87774	-	87776	87777	-
gris antiguo		87883	87884	-	87885	87886	-	87887	87888	-
€/pz										

no es posible su venta individual

UNIÓN

anchura = 70 mm - emb. 5 pz		H								
		10	12,5	10	12,5	10	12,5			
ART.	acabado	CPCI/55/ /G		CPCI/75/ /G		CPCI/95/ /G				
ACERO										
acero inoxidable brillo AISI 304 DIN 1.4301		87811	87812	-	87813	87814	-	87815	87816	-
€/pz										

no es posible su venta individual



CPCV/55/E + CPCV/55/G aluminio lacado gris antiguo

Venta individual ver pág. 288

Perfiles para balcones y terrazas

cerfix® protec

Protec CPCV/30/ es la nueva solución para las terrazas viejas. Las dimensiones reducidas de la parte voladiza permiten evitar la eliminación de las barandillas perimetrales en caso de renovación.



CPCV/30/ aluminio lacado gris antiguo

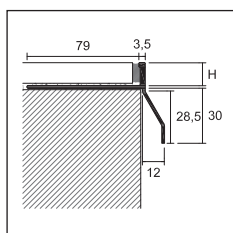

CPCV/30/



PROTEC

longitud = 270 cm - emb. 10 pz H

	10	12,5
ART.	CPCV/30/10	CPCV/30/12

acabado

ALUMINIO LACADO

gris ceniza RAL 7038		87651	87652
gris ceniza RAL 7038 arrugado		87655	87656
gris antiguo		87653	87654
€/m			

ÁNGULO EXTERNO 90°

emb. 5 pz H

	10	12,5
ART.	CPCV/30/10/E	CPCV/30/12/E

ALUMINIO LACADO

gris ceniza RAL 7038		87780	87781
gris ceniza RAL 7038 arrugado		87784	87785
gris antiguo		87782	87783
€/pz			

UNIÓN

anchura = 70 mm - emb. 5 pz H

	10	12,5
ART.	CPCV/30/10/G	CPCV/30/12/G

ALUMINIO LACADO

gris ceniza RAL 7038		87631	87632
gris ceniza RAL 7038 arrugado		87635	87636
gris antiguo		87633	87634
€/pz			

no es posible su venta individual

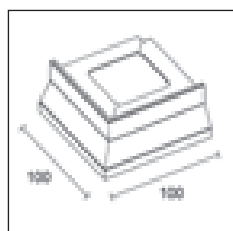

CPCV/30//E

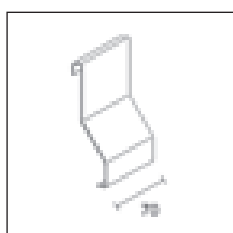

CPCV/30//G

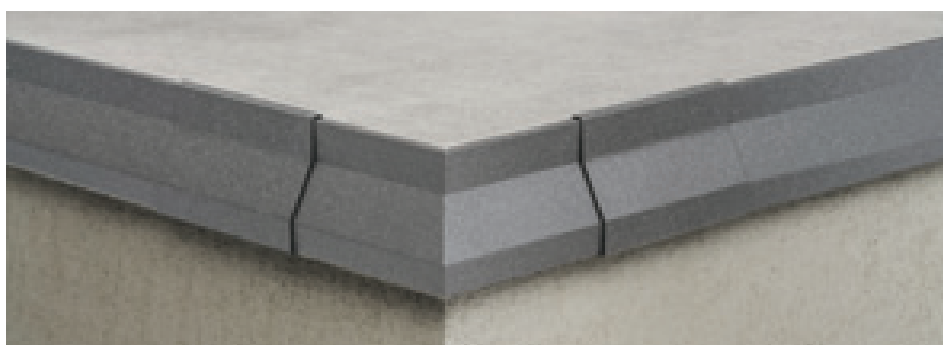

CPCV/30//E aluminio lacado gris antiguo

Completar el código de artículo con la medida de H (ej. CPCV/30/ de H=10 sería CPCV/30/10)

Venta individual ver pág. 288

Protec CPNV es una serie de perfiles perimetrales para la protección y acabado de los bordes externos de terrazas y balcones. Disponibles en aluminio lacado, pueden colocarse a ras o separarse del panel frontal. La sección particular los hace también adecuados para proteger los bordes de escalones o aceras, ocultando la unión entre el peldaño y el frontal. Protec CPNV también está disponible en la versión curvable CPNVF, equipado con un corte especial que permite doblar el perfil con un radio de hasta 40 cm.



CPNV/45/ aluminio lacado gris ceniza RAL 7038 arrugado

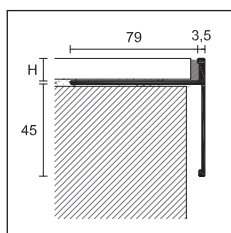

CPNV/45/

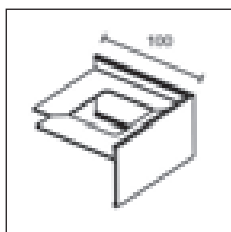

CPNV/45/ /E

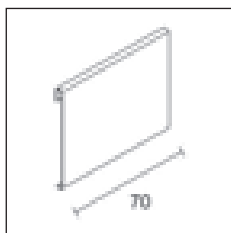

CPNV/45/ /G



CPNVF/45/10 aluminio lacado gris antiguo

PROTEC

longitud = 270 cm - emb. 10 pz H

ART.	acabado	10	11	12,5
------	---------	----	----	------

ALUMINIO LACADO

CPNV/45/	gris ceniza		87270	87271	87272	
	RAL 7038 arrugado			87273	87274	87275
	gris antiguo					
€/m						

blanco RAL 9003, marrón oscuro RAL 8019, gris metal RAL 9006, gris aluminio RAL 9007, gris ceniza RAL 7038 y óxido, mínimo 270 metros bajo pedido sin recargo. Para otros colores contacte con nuestro departamento comercial

ÁNGULO EXTERNO 90°

emb. 5 pz H

ART.	acabado	10	11	12,5
------	---------	----	----	------

ALUMINIO LACADO

CPNV/45/ /E	gris ceniza		87276	87277	87278	
	RAL 7038 arrugado			87279	87280	87281
	gris antiguo					
€/pz						

UNIÓN

anchura = 70 mm - emb. 5 pz H

ART.	acabado	10	11	12,5
------	---------	----	----	------

ALUMINIO LACADO

CPNV/45/ /G	gris ceniza		87282	87283	87284	
	RAL 7038 arrugado			87285	87286	87287
	gris antiguo					
€/pz						

no es posible su venta individual

PROTEC FLEX ~~PRO~~ FLEX LINE

longitud = 270 cm - emb. 2 pz H

ART.	acabado	10	NEW 12,5
------	---------	----	----------

CPNVF/45/

ALUMINIO LACADO

	gris ceniza		87288	87290	
	RAL 7038 arrugado			87289	87291
	gris antiguo				
€/m					

no es posible su venta individual
para otros colores contacte con nuestro departamento comercial.

Completar el código de artículo con la medida de H (ej. CPNV/45/ de H=10 sería CPNV/45/10)

Venta individual ver pág. 288

Protec CPGV es una serie de perfiles perimetrales para la protección y acabado de los bordes exteriores de terrazas y balcones. El perfil presenta una parte vista vertical que cubre el borde de la pavimentación y permite la evacuación del agua que fluye sobre la superficie embaldosada; los orificios ranurados que se encuentran en la parte saliente, permiten una posterior evacuación del agua filtrada bajo la baldosa. Esta solución técnico y su consiguiente drenaje reduce los problemas ligados a al hielo y deshielo y las antiestética eflorescencias que se producen sobre las juntas cementosas. Indicado para baldosas de hasta 12,5mm de espesor.



CPGV/55/10 aluminio lacado gris antiguo

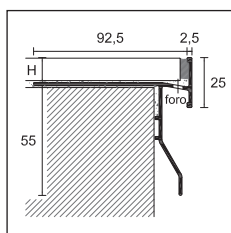

CPGV/55/



PROTEC

longitud = 270 cm - emb. 10 pz

		H	
		10	12,5
ART.	acabado	CPGV/55/10	CPGV/55/12
ALUMINIO LACADO			
	gris ceniza RAL 7038	87580	87581
	gris ceniza RAL 7038 arrugado	87578	87579
	gris metal RAL 9006	87590	87591
	gris antiguo	87582	87583
	blanco ST	87547	87548
€/m			

blanco RAL 9003, marrón oscuro RAL 8019 y gris aluminio RAL 9007 bajo pedido mínimo de 270 m sin sobrecoste. Para cantidades inferiores y otros colores contactar con nuestro departamento comercial.

ÁNGULO EXTERNO 90°

emb. 5 pz

		H	
		10	12,5
ART.	acabado	CPGV/55/10/E	CPGV/55/12/E
ALUMINIO LACADO			
	gris ceniza RAL 7038	87584	87585
	gris ceniza RAL 7038 arrugado	87595	87596
	gris metal RAL 9006	87592	87593
	gris antiguo	87586	87587
	blanco ST	87536	87537
€/pz			

ÁNGULO INTERNO 90°

emb. 5 pz

		H	
		10	12,5
ART.	acabado	CPGV/55/10/I	CPGV/55/12/I
ALUMINIO LACADO			
	gris antiguo	87566	87567
	blanco ST	87538	87539
€/pz			

UNIÓN

anchura = 70 mm - emb. 5 pz

		H	
		10	12,5
ART.	acabado	CPGV/55/10/G	CPGV/55/12/G
ALUMINIO LACADO			
	gris ceniza RAL 7038	87610	87610
	gris ceniza RAL 7038 arrugado	87612	87612
	gris metal RAL 9006	87594	87594
	gris antiguo	87611	87611
	blanco ST	87528	87528
€/pz			

no es posible su venta individual

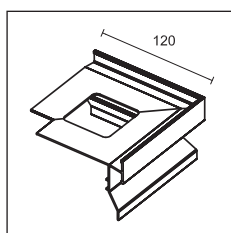

CPGV/55/ E

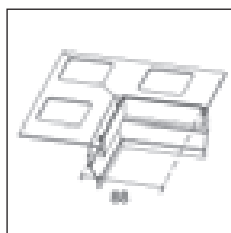

CPGV/55/ I

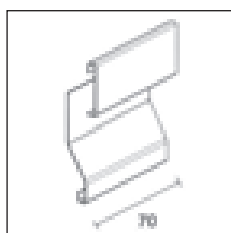

CPGV/55/ G

Protec CPQV es una serie de perfiles perimetrales para la protección y acabado de los bordes exteriores de terrazas y balcones. El perfil tiene una parte vertical vista que cubre el borde del pavimento y permite la salida del agua de lluvia que discurre sobre la superficie embaldosada; otros agujeros ranurados, presentes en la parte en voladizo, permiten el drenaje adicional del agua filtrada debajo de la teja. Esta solución técnica y el consiguiente drenaje reducen los problemas asociados a la congelación y descongelación y las antiestéticas eflorescencias que se producen en las juntas de cemento. Apto para azulejos de hasta 12,5 mm de espesor.

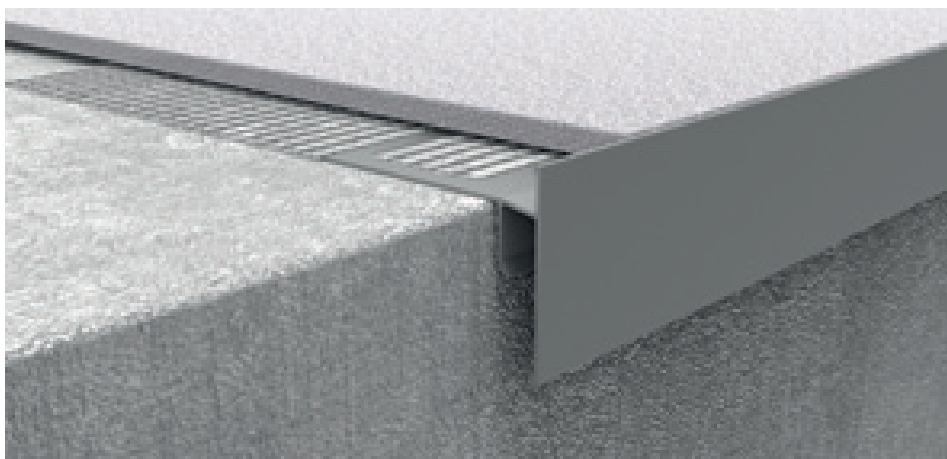

CPQV/50/10 aluminio lacado gris ceniza RAL 7038 arrugado

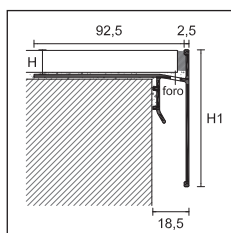

CPQV



NEW PROTEC

longitud = 270 cm - emb. 10 pz H

ART.	acabado	H			
		10	12,5	10	12,5
ALUMINIO LACADO					
	gris ceniza RAL 7038	86960	86961	86962	86963
	gris ceniza RAL 7038 arrugado	86964	86965	86966	86967
	gris metal RAL 9006	86968	86969	86970	86971
	gris antiguo	86972	86973	86974	86975
	blanco ST	86976	86977	86978	86979
€/m					

blanco RAL 9003, marrón oscuro RAL 8019 y gris aluminio RAL 9007 bajo pedido mínimo de 270 m sin sobre coste. Para cantidades inferiores y otros colores contactar con nuestro departamento comercial.

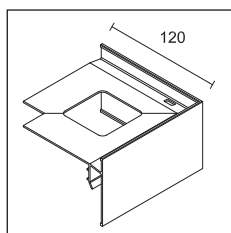

CPQV//E

NEW ÁNGULO EXTERNO A 90°

emb. 5 pz H

ART.	acabado	H			
		10	12,5	10	12,5
ALUMINIO LACADO					
	gris ceniza RAL 7038	86980	86981	86982	86983
	gris ceniza RAL 7038 arrugado	86984	86985	86986	86987
	gris metal RAL 9006	86988	86989	86990	86991
	gris antiguo	86992	86993	86994	86995
	blanco ST	86996	86997	86998	86999
€/pz					

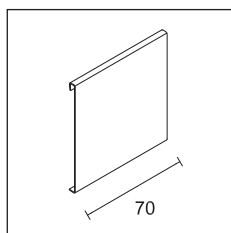

CPQV//G

NEW UNIÓN

anchura = 70 mm - emb. 5 pz H

ART.	acabado	H	
		CPQV/50/G	CPQV/70/G
ALUMINIO LACADO			
	gris ceniza RAL 7038	87000	87001
	gris ceniza RAL 7038 arrugado	87002	87003
	gris metal RAL 9006	87004	87005
	gris antiguo	87006	87007
	blanco ST	87008	87009
€/pz			

no es posible su venta individual



CPQV gris ceniza RAL 7038

Completar el código de artículo con la medida de H (ej. CPQV/50/ de H=12,5 sería CPQV/50/12)

Venta individual ver pág. 288

Protec CPEV y CPEI son una serie de perfiles reversibles perimetrales para la protección y acabado de los bordes externos de terrazas y balcones.

Disponibles en acero inox y aluminio lacado, pueden colocarse a nivel o separados del frontal, con espesores de mármol o baldosas de 11 a 32 mm.

Su sección especial lo hace indicado para proteger bordes de peldaños o aceras, escondiendo la unión entre en borde y el frontal.

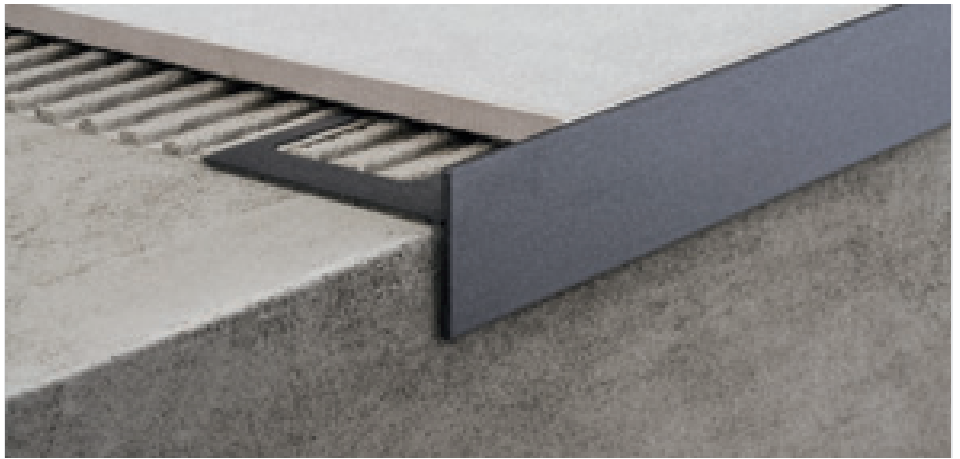

CPEV/45/12 aluminio lacado gris antiguo

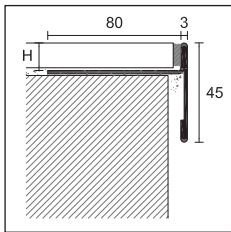

CPEV/45/

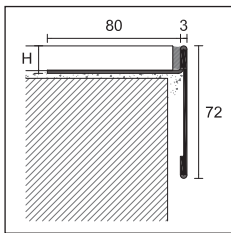

CPEV/72/

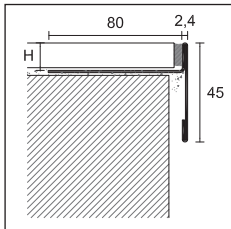

CPEI/

PROTEC

longitud = 270 cm - emb. 10 pz

		H				
		11	12,5	15	20	12,5

ART.	CPEV/45/					CPEV/72/
acabado						

ALUMINIO LACADO

gris ceniza RAL 7038		87530	87550	87551	87552	87252
gris metal RAL 9006		87531	87540	87541	87542	-
gris antiguo		87532	87553	87554	87555	-

€/m

para artículo CPEV / 72 blanco RAL 9003, marrón oscuro RAL 8019, gris metal RAL 9006, gris aluminio RAL 9007, gris antiguo, gris ceniza RAL 7038 arrugado y óxido, mínimo 270 metros bajo pedido sin recargo. Para otros colores contacte con nuestro departamento comercial. Para el artículo CPEV / 45 blanco RAL 9003, marrón oscuro RAL 8019, gris aluminio RAL 9007, gris ceniza RAL 7038 arrugado y óxido, mínimo 270 metros bajo pedido sin recargo. Para otros colores contacte con nuestro departamento comercial.

PROTEC

longitud = 270 cm - emb. 10 pz

		H		
		12,5	15	20

ART.	CPEI/45/			
------	----------	--	--	--

ACERO

acero inoxidable brillo AISI 304 DIN 1.4301		-	87570	87571	87572
---	--	---	-------	-------	-------

€/m

Completar el código de artículo con la medida de H (ej. CPEV/45/ de H=12,5 sería CPEV/45/12)

Venta individual ver pág. 288

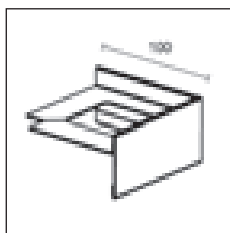

CPEV// /E
CPEI// /E

ÁNGULO EXTERNO 90°

emb. 5 pz		H				
		11	12,5	15	20	12,5
ART.		CPEV/45/ /E				CPEV/72/ /E
acabado						
ALUMINIO LACADO						
gris ceniza RAL 7038		87533	87556	87557	87558	87255
gris metal RAL 9006		87534	87543	87544	87545	-
gris antiguo		87535	87559	87560	87561	-
€/pz						

ÁNGULO EXTERNO 90°

emb. 5 pz		H			
		12,5	15	20	
ART.		CPEI/45/ /E			
ACERO					
acero inoxidable brillo AISI 304 DIN 1.4301		-	87573	87574	87575
€/pz					

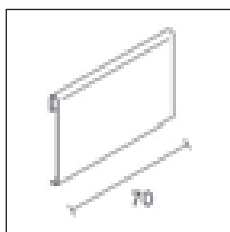

CPEV// /G
CPEI// /G

UNIÓN

anchura = 70 mm - emb. 5 pz		H				
		11	12,5	15	20	12,5
ART.		CPEV/45/ /G				CPEV/72/ /G
acabado						
ALUMINIO LACADO						
gris ceniza RAL 7038		87562	87562	87562	87562	87258
gris metal RAL 9006		87546	87546	87546	87546	-
gris antiguo		87563	87563	87563	87563	-
€/pz						

no es posible su venta individual

UNIÓN

anchura = 70 mm - emb. 5 pz		H			
		12,5	15	20	
ART.		CPEI/45/ /G			
ACERO					
acero inoxidable brillo AISI 304 DIN 1.4301		-	87576	87576	87576
€/pz					

no es posible su venta individual



CPEV/45/12/E + CPEV/45/12/G aluminio lacado gris antiguo

Completar el código de artículo con la medida de H (ej. CPEV/45/ de H=12,5 sería CPEV/45/12)

Venta individual ver pág. 288

Protec CPHA es un perfil perimetral en aluminio anodizado y lacado para terrazas, balcones y aceras. La plantilla especial garantiza el flujo de agua de lluvia evitando el contacto directo con el cabezal del recrecido. Posicionado perimetralmente, permite la contención de la baldosa cerámica y la protección peatonal del borde en múltiples campos de uso. Adecuado para baldosas de 8 hasta 21 mm de espesor.

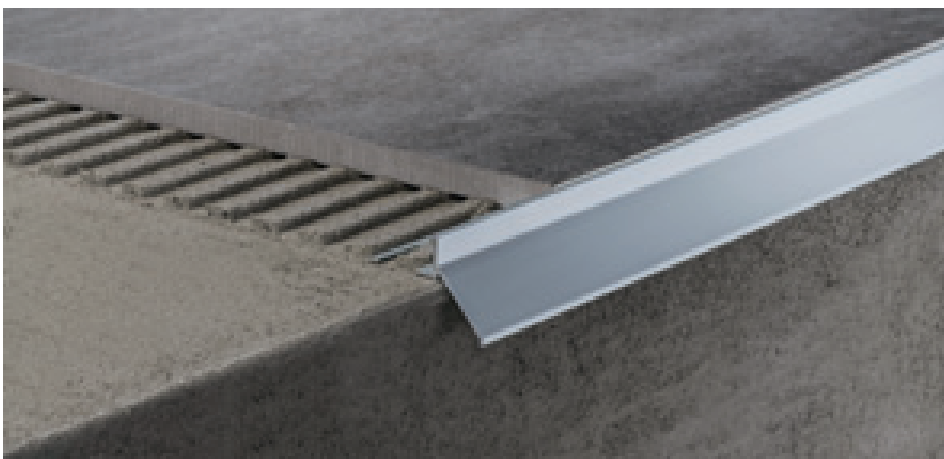

CPHA/10 aluminio anodizado plata

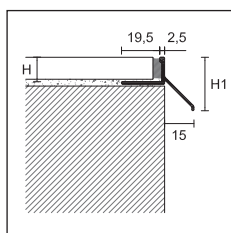

CPHA/
CPHV/



PROTEC



longitud = 270 cm - emb. 10 pz

		H (H1)			
ART.	acabado	8 (23)	10 (25)	12,5 (27)	21 (36)

ALUMINIO

CPHA/	anodizado plata		87599	87600	87601	87602
			€/m			

ALUMINIO LACADO

CPHV/	gris ceniza RAL 7038		-	87606	87607	87608
	gris ceniza RAL 7038 arrugado		-	87637	87638	-
	gris antiguo		-	87639	87640	-
			€/m			

blanco RAL 9003, marrón oscuro RAL 8019, gris metal RAL 9006, gris aluminio RAL 9007 y gris antiguo, mínimo 270 metros bajo pedido sin recargo. Para otros colores contacte con nuestro departamento comercial.

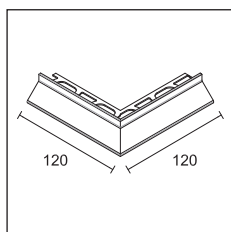

CPHA/ /E
CPHV/ /E

ÁNGULO EXTERNO A 90°



dimensiones = 12x12 cm - emb. 5 pz

		H (H1)			
ART.	acabado	8 (23)	10 (25)	12,5 (27)	21 (36)

ALUMINIO

CPHA/ /E	anodizado plata		87564	87565	87597	87598
			€/pz			

ALUMINIO LACADO

CPHV/ /E	gris ceniza RAL 7038		-	87603	87604	87609
	gris ceniza RAL 7038 arrugado		-	87641	87642	-
	gris antiguo		-	87643	87644	-
			€/pz			



CPHA/ /E aluminio anodizado plata

Completar el código de artículo con la medida de H (ej. CPHA/ de H=10 sería CPHA/10)

Venta individual ver pág. 288

Protec CPLV son una línea de perfiles perimetrales en aluminio lacado para la protección y acabado de los bordes exteriores de suelos técnicos, terrazas o balcones. Se componen de una base CPLB ya perforada y atornillable al soporte, o como alternativa CPLB/2 es aplicable a pavimentos cerámicos con una parte vista para fijar con adhesivo, disponible en 3 medidas diferentes en función de la altura del suelo. Estos perfiles están equipados con piezas especiales para la realización de esquinas exteriores y juntas.



CPLB + CPLV/60 aluminio lacado gris ceniza RAL 7038

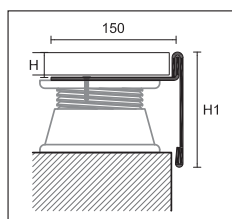

PROTEC

longitud = 270 cm - emb. 10 pz **H**

BASE

ART. **acabado** **20**

ALUMINIO

CPLB aluminio natural  86900

€/m

NEW

CPLB/2 aluminio natural  86901

€/m

Bajo pedido CPLB esta también disponible la versión con orificios de drenaje adicionales € / m bajo pedido CPLB y CPLB/2 también disponibles versiones H 15 y 25 con posibilidad de utilizar goma antirruido PPL/GM, ver página 253

PROTEC

longitud = 270 cm - emb. 10 pz **H1**

FRONTAL

ART. **acabado** **60** **80** **100**

NEW

ALUMINIO LACADO

gris ceniza RAL 7038  86902 86904 86906

gris antiguo  86903 86905 86907

CPLV/ piedra  86908 86909 86910

greige  86911 86912 86913

sabbia  86914 86915 86916

beige  86917 86918 86919

€/m

Blanco RAL 9003, marrón oscuro RAL 8019, gris metal RAL 9006, gris aluminio RAL 9007, gris ceniza RAL 7038 arrugado y óxido, mínimo 270 metros bajo pedido sin recargo. Para otros colores consultar con nuestro departamento comercial.

ÁNGULO EXTERNO A 90°

dimension 12x12 = 20x20 Emb. 5 Pz **H1**

ART. **acabado** **60** **80** **100**

NEW

ALUMINIO LACADO

gris ceniza RAL 7038  86920 86922 86924

gris antiguo  86921 86923 86925

CPLV/ /E piedra  86926 86927 86928

greige  86929 86931 86933

sabbia  86935 86936 86937

beige  86938 86939 86940

€/pz

NEW

UNIÓN

anchura = 70 mm - emb. 5 pz **H1**

ART. **acabado** **60** **80** **100**

ALUMINIO LACADO

gris ceniza RAL 7038  86930 86932 86934

gris antiguo  86941 86942 86943

CPLV/ /G piedra  86944 86945 86946

greige  86947 86948 86949

sabbia  86950 86951 86952

beige  86953 86954 86955

€/pz

no es posible su venta individual

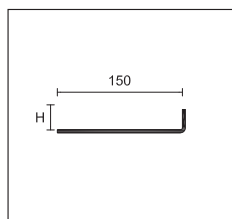

CPLB base para el pavimento sobrelevado

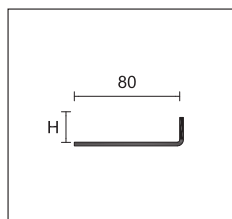

CPLB/2 base cortada para pavimento cerámico

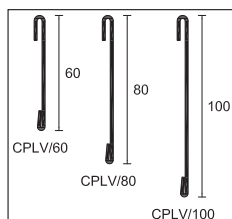

CPLV/

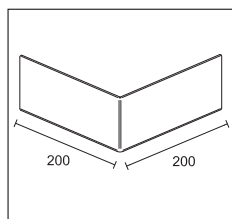

CPLV /E

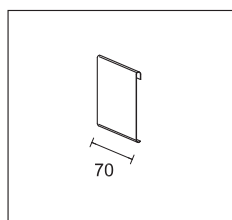

CPLV /G

Venta individual ver pág. 288





Perfiles para escaleras

Protección, acabado y
seguridad.

Protec y Prostep, dos líneas
de peldaños para escaleras
en ambientes públicos y
privados.

Prostep SGA, SGI, SGN y SGK son perfiles para construcción y protección en fase de colocación de peldaños de cerámica, mármol y piedra. Gracias a la sección redondeada, dan elegancia y refinamiento a los bordes de los escalones. Los modelos en latón cromado y aluminio anodizado no se recomiendan en caso de tráfico intenso, mientras que los de acero inoxidable están especialmente indicados en caso de tráfico intenso.



SGI/11 acero inoxidable brillo AISI 304 DIN 1.4301

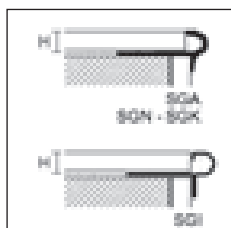

PROSTEP

longitud = 270 cm - emb. 10 pz

ART. acabado		H			
		7	9	11	13
ALUMINIO					
SGA/	anodizado plata	94965	94966	94967	94968
	€/m				
ACERO					
SGI/	acero inoxidable brillo AISI 304 DIN 1.4301	-	94922	94924	-
	€/m	-			-
LATÓN					
SGN/	latón natural	94970	94971	94972	-
	€/m				-
LATÓN CROMADO					
SGK/	latón cromado	94980	94981	94982	-
	€/m				-

embalaje individual - artículos SGK/9 y SGK/11 emb. 5 pz

PPDESIGN

Prostep SMA y SM son perfiles en aluminio y latón para la realización y protección en fase de colocación de peldaños en cerámica, mármol y piedra, además y gracias a la superficie de apoyo estriada, resultan conformes a la norma DIN 51131, en materia de peldaños antideslizantes.



SMA/4,5 aluminio natural

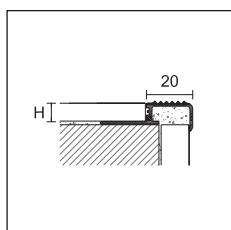

SMA/
SM/

PROSTEP

longitud = 270 cm - emb. 10 pz

ART. acabado		H				
		4,5	8	10	11	12,5
ALUMINIO						
SMA/	aluminio natural	93967	93969	93970	93979	93971
	€/m					
SMA/	anodizado plata	93975	93976	93977	93980	93978
	€/m					
LATÓN						
SM/	latón natural	-	-	93972	-	93973
	€/m	-	-		-	

embalaje individual

Completar el código de artículo con la medida de H (ej. SGA/ de H=11 sería SGA/11)

Venta individual ver pág. 288

Protrim IP son perfiles minimalistas adecuados para el encuentro de las esquinas que necesitan un corte a 45°. Estos perfiles permiten la instalación perfecta tanto en la pared como en escaleras o plataformas de cerámica o madera.



IPA/11 aluminio anodizado plata

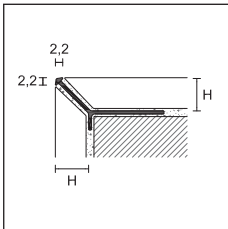

IPA/
IPB/



PROTRIM IP

longitud = 270 cm - emb. 20 pz

ART.	acabado	4,5	8	11	15
ALUMINIO					
IPA/	anodizado plata	95006	95178	95181	95185
	€/m				
IPB/	brillo pulido plata	95008	-	-	-
	€/m				

embalaje individual

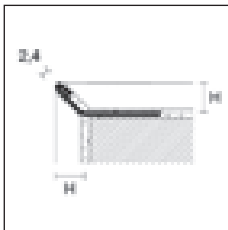

IPI/

PROTRIM IP

longitud = 270 cm - emb. 20 pz

ART.	acabado	7	8	11	12,5
ACERO					
IPI/	acero inoxidable AISI 304 - DIN 1.4301	95169	95170	95173	95174
	€/m				

embalaje individual

Prostep SNG y SN son perfiles en aluminio y latón para la realización y protección, en fase de colocación, de peldaños en cerámica, mármol y piedra.



SNG/10 aluminio anodizado plata

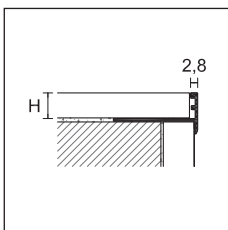

SNG/
SN/



PROSTEP

longitud = 270 cm - emb. 20 pz

ART.	acabado	8	10	12,5	15
ALUMINIO					
SNG/	aluminio natural	90040	90042	90044	90046
	€/m				
SNG/	anodizado plata	90041	90043	90045	90047
	€/m				
SN/	latón natural	93991	93992	93993	-
	€/m				

embalaje individual - SN/ emb. 10 pz

Completar el código de artículo con la medida de H (ej. IPA/ de H=11 sería IPA/11)

Venta individual ver pág. 288

Prostep SAR y SIR son perfiles para escalones de aluminio y acero inoxidable para la protección de los bordes de escalones o aceras.

Gracias a las formas reversibles, los dos modelos se pueden utilizar para cerámicas de cuatro espesores diferentes.



SAR/10/12 aluminio anodizado plata



SIR/10/12 acero inox AISI 304 DIN 1.4301

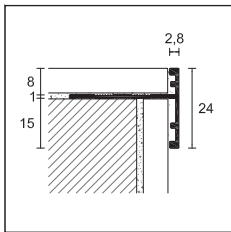

SAR/8

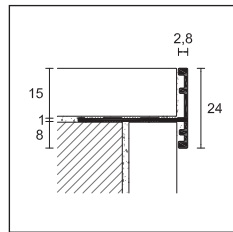

SAR/15

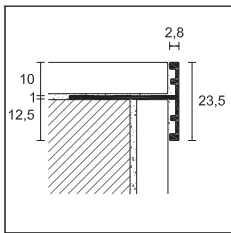

SAR/10

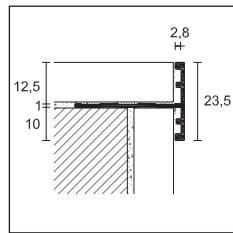

SAR/12

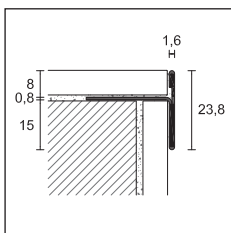

SIR/8
SIRS/8

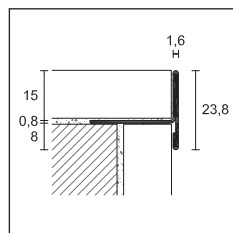

SIR/15
SIRS/15

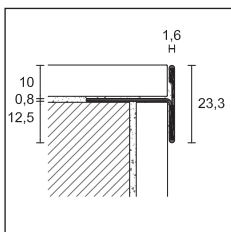

SIR/10
SIRS/10

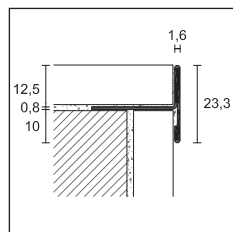

SIR/12
SIRS/12

PROSTEP

longitud = 270 cm - emb. 10 pz

ART. acabado

ALUMINIO

SAR/8/15	anodizado plata		93956
	€/m		
SAR/10/12	anodizado plata		93958
	€/m		

embalaje individual

PROSTEP

longitud = 270 cm - emb. 10 pz

ART. acabado

ACERO

SIR/8/15	acero inoxidable brillo AISI 304 DIN 1.4301		93952
	€/m		
SIR/10/12	acero inoxidable brillo AISI 304 DIN 1.4301		93954
	€/m		
SIRS/8/15	acero inoxidable satinado AISI 304 DIN 1.4301		93953
	€/m		
SIRS/10/12	acero inoxidable satinado AISI 304 DIN 1.4301		93955
	€/m		

embalaje individual

Prostep SIS es un perfil de acero inoxidable para la construcción y protección de peldaños de cerámica, mármol y piedra durante la instalación. Gracias a la superficie de rodadura estriada y satinada, cumple con la norma DIN 51131 sobre peldaños antideslizantes. Prostep SIS está especialmente indicado para la protección de escalones sometidos a un tráfico peatonal intenso.

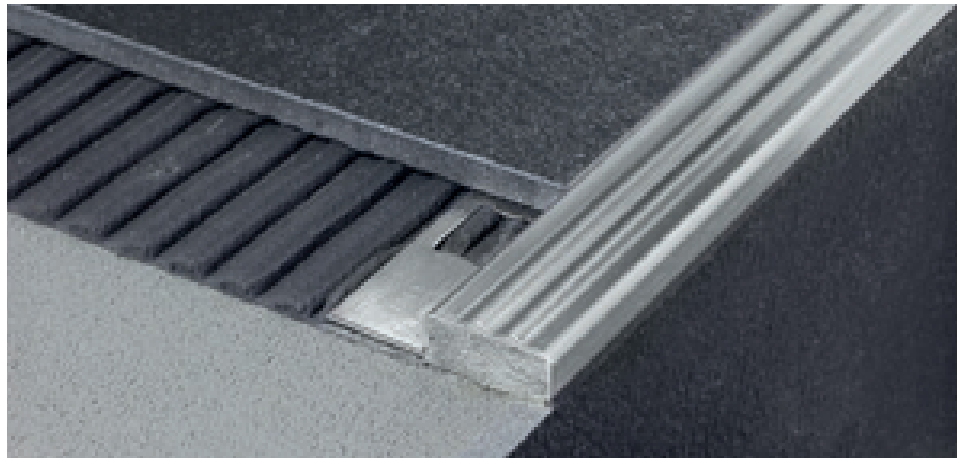

SIS/10 acero inoxidable satinado AISI 304 - DIN 1.4301

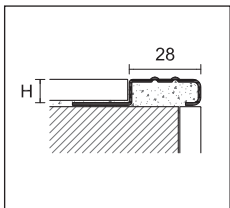

SIS/

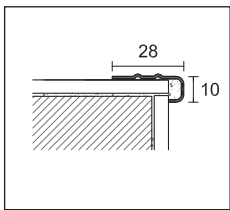

SIS/10/SF

PROSTEP

longitud = 270 cm - emb. 10 pz H

ART.	acabado	10	11	12,5
------	---------	----	----	------

ACERO

SIS/	acero inoxidable satinado AISI 304 DIN 1.4301	93987	93989	93988
	€/m			
SIS/10/SF	acero inoxidable satinado AISI 304 DIN 1.4301	93997	-	-
	€/m		-	-

embalaje individual

Prostep SIX es un perfil en acero inox para la realización y protección, en fase de colocación, de peldaños en cerámica, mármol y piedra. Gracias a la aplicación de cintas adhesivas Safety-Step sobre la superficie del perfil, resulta conforme a la norma DIN 51131, en materia de peldaños antideslizantes y está especialmente indicado para la protección de peldaños expuestos a intenso tráfico peatonal.

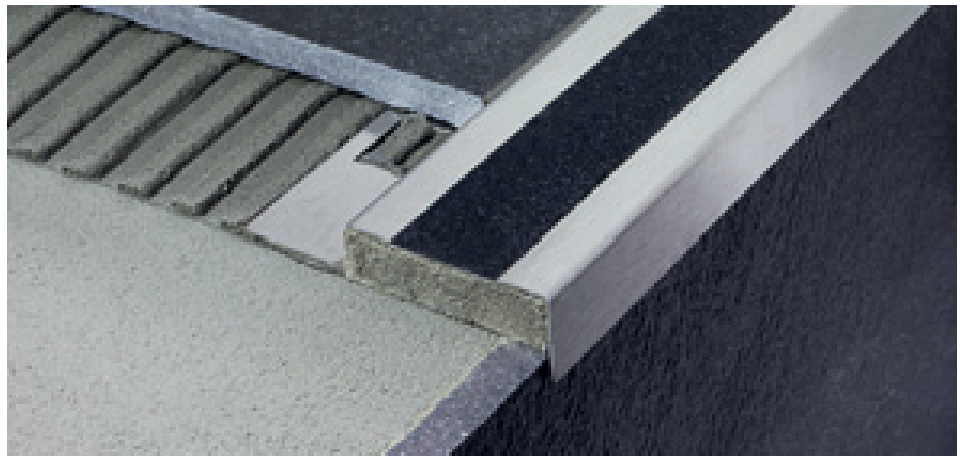

SIX/10 acero inoxidable satinado AISI 304 - DIN 1.4301 + antideslizante negro 25 mm

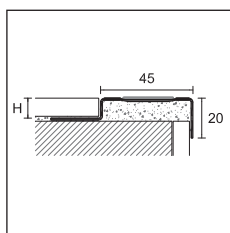

SIX/



PROSTEP

longitud = 270 cm - emb. 10 pz H

ART.	acabado	8	10	12,5
------	---------	---	----	------

ACERO

SIX/	acero inoxidable satinado AISI 304 DIN 1.4301 + antideslizante negro 25 mm	93981	93982	93983
	€/m			

embalaje individual

Completar el código de artículo con la medida de H (ej. SIS/ de H=10 sería SIS/10)

Venta individual ver pág. 288

Perfiles para balcones y terrazas

cerfix® prostep

Prostep Wood es una línea de perfiles fabricados en madera maciza y con base de fijación de aluminio para la construcción y protección durante la instalación de escalones en cerámica, madera o terracota. Disponibles en diferentes alturas, se recomienda pintarlas inmediatamente después de la instalación para un mejor acabado y durabilidad.



SWA/10 roble

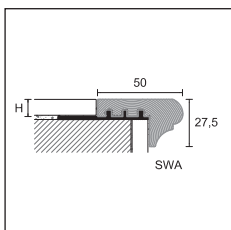



SWA/



PROSTEP WOOD

longitud = 270 cm - emb. 5 pz

		H			
ART.	acabado	10	12,5	15	
SWA/	roble		90480	90484	90488
	€/m				
SWB/	roble		90512	90516	-
	€/m				

artículos SWA, SWB es posible el corte de 90-135 cm + €/pz mínimo 12 pz

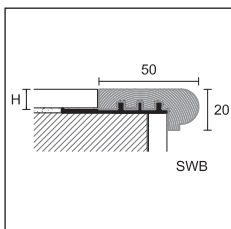

SWB/

Prostep SP es un perfil en PVC con base de fijación en aluminio para la realización y protección, en fase de colocación, de peldaños en cerámica, barro cocido o piedra. La inserción estriada en PVC resulta conforme a la norma DIN 51131, en materia de peldaños antideslizantes.



SP/10 aluminio + PVC negro

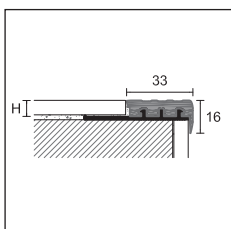

SP/



PROSTEP

longitud = 270 cm - emb. 10 pz

		H			
ART.	acabado	8	10	12,5	
SP/	aluminio + pvc negro		95200	95210	95220
	€/m				

Completar el código de artículo con la medida de H (ej. SWA/ de H=10 sería SWA/10)

Venta individual ver pág. 288

Prostep SA y SB son perfiles en PVC con base de fijación en aluminio para la realización y protección, en fase de colocación, de peldaños en cerámica, barro cocido o piedra. La inserción estriada en PVC resulta conforme a la norma DIN 51131, en materia de peldaños antideslizantes y se puede sustituir con su recambio específico en caso de desgaste.



SB/10 aluminio + Pvc gris oscuro

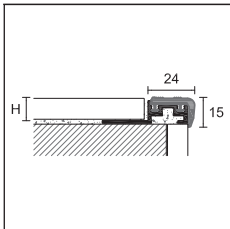

SA/

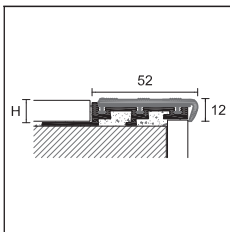

SB/

PROSTEP

longitud = 270 cm - emb. 10 pz

ART.	acabado	8	10	12,5	15
SA/	aluminio + pvc gris oscuro	94041	94101	94161	-
	€/m				-

PVC DE RECAMBIO - emb. 10 pz

SA/G	pvc gris oscuro	94913
	€/m	

longitud = 270 cm - emb. 10 pz

ART.	acabado	8	10	12,5	15
SB/	aluminio + pvc gris oscuro	94441	94501	94561	94621
	€/m				

PVC DE RECAMBIO - emb. 10 pz

SB/G	pvc gris oscuro	94963
	€/m	

no es posible su venta individual per SA/G y SB/G

Prostep 111 y 75 son perfiles en aluminio anodizado aconsejados para la realización y protección, en fase de colocación, de peldaños para revestimientos de bajo espesor. Están indicados incluso para revestimientos en LVT.



111/4/F aluminio anodizado plata



75/F aluminio anodizado plata

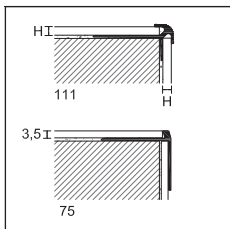

PROTECT

longitud = 270 cm - emb. 20 pz

ART.	acabado	2,5	4,5	5	6
111/ /F	ALUMINIO anodizado plata	75782	75784	75785	75786
	€/m				

PROTECT

longitud = 340 cm - emb. 20 pz

ART.	acabado	3,5
75/F	ALUMINIO anodizado plata	75388
	€/m	

Completar el código de artículo con la medida de H (ej. SA/ de H=8 sería SA/8)

Venta individual ver pág. 288

protect

Protect 73, 74 y 58 son perfiles aconsejados para la protección del borde de peldaños en madera, cerámica o mármol ya colocados. Los Protec 87, 370 y 373 son conformes a la norma DIN 51131 en materia de peldaños antideslizantes. Todos están disponibles en versión agujereada o con adhesivo.



74/SF aluminio anodizado plata

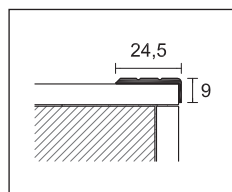

73/



PROTECT

emb.	30 pz			10 pz en blíster			
longitud cm	270			90	100		-
ART.	73/			473/			-
acabado	F	SF	A	CV	AD	CV	-

ALUMINIO

anodizado plata		75208	75209	75238	21422	21434	00337	-
anodizado oro		75218	-	75248	21423	21435	00338	-
anodizado bronce		-	-	75258	-	-	-	-
€/m								
€/pz								

emb.	20 pz.	30 pz	10 pz en blíster	20 pz
ART.	58/	74/	474/	74/I

acabado	A	-	F	SF	A	CV	AD	CV	F
---------	---	---	---	----	---	----	----	----	---

ALUMINIO

anodizado plata		75900	-	75268	75269	75298	21512	21524	00390	-
anodizado oro		-	-	75278	-	75308	21513	21525	00392	-
anodizado bronce		-	-	-	-	75318	-	-	-	-
€/m										
€/pz										

anodizado titanio		-	-	-	-	75299	-	-	-	-
€/m										

longitud cm	270								
-------------	-----	--	--	--	--	--	--	--	--

ACERO

acero inox satinado AISI 304 DIN 1.4301		-	-	-	-	-	-	-	-	75275
€/m										

art. 73/, 58/ e 74/ embalaje individual - art. 73/ e 74/ anodizado oro extra €/m +
art. 73/ e 74/ anodizado bronce extra €/m +

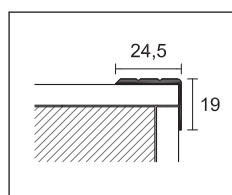

74/

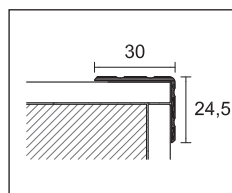

58/

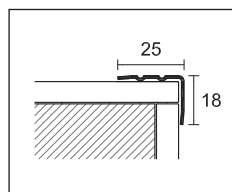

74/IF

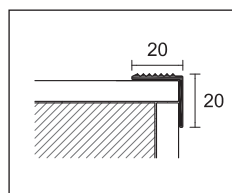

87/
370/

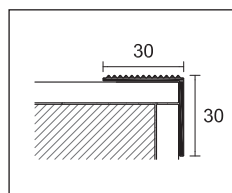

373/

Completar el código del artículo con F=agujereado, A/AD=adhesivo, SF=sin agujeros, CV=con tornillos (ej. 73/ agujereado sería 73/F)

embalaje en blíster no es posible su venta individual

Venta individual ver pág. 288

PROTECT

emb.	30 pz			10 pz en blíster		
longitud cm	340			113		
ART.	87/			487/		
acabado	F	SF	A	CV	AD	

ALUMINIO

anodizado plata		75108	75109	75138	22615	22641
€/m						
€/pz						

emb.	10 pz	5 pz
longitud cm	270	270
ART.	370/	373/

acabado	F	SF	A	F	A
---------	---	----	---	---	---

LATÓN

pulido		-	75169	75178	75188	75198
€/m						

art. 87/ y 370/ embalaje individual

Prostep Flex es una línea de perfiles plegables para la protección de los bordes de escalones o plataformas. Estos perfiles se pueden doblar con la Máquina Proflex específica.

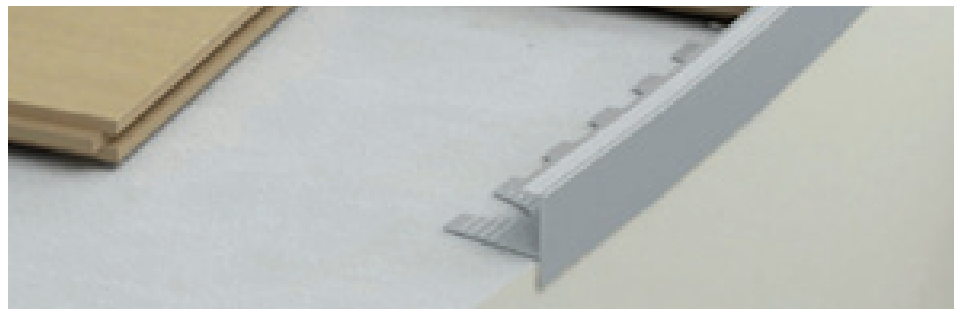

GF/710 aluminio anodizado plata

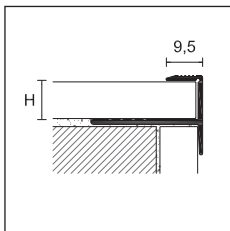

GF/

PRO FLEX LINE



PROSTEP FLEX

longitud = 270 cm - emb. 10 pz

		H	
ART.	acabado	10	15
ALUMINIO		710	715
GF/	anodizado plata	67569	67350
€/m			

embalaje individual

Protect 70, 71 y 130 son perfiles en aluminio anodizado aconsejados para la protección de los bordes de peldaños en madera, cerámica o mármol ya colocados. Son conformes a la norma DIN 51131, en materia de peldaños antideslizantes y están disponibles en versión agujereada o en la versión para aplicar con adhesivo. Resultan especialmente adecuados donde se necesite la actualización a la normativa vigente de ambientes públicos.

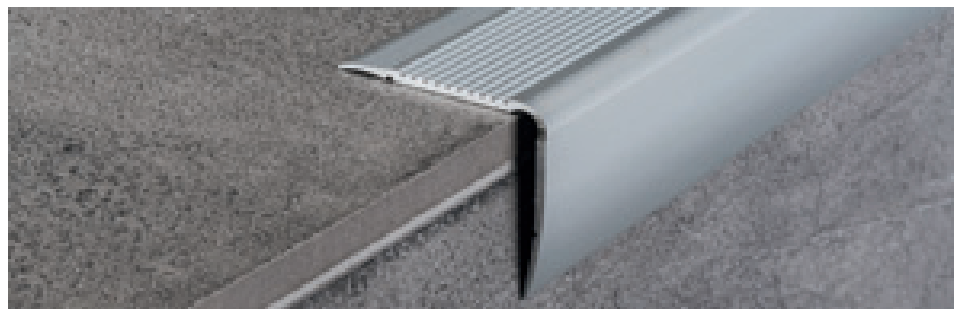

71/SF aluminio anodizado plata

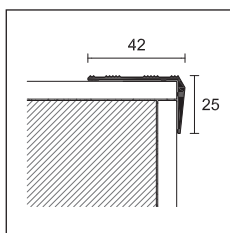

70/



PROTECT

emb.	20	10 pz en blíster	
longitud cm	340	113	166
ART.	70/	470/	
acabado	F	SF	A
ALUMINIO			
anodizado plata	75328	75329	75358
anodizado oro	75338	-	75368
€/m			
€/pz	-	-	-

art. 70/ embalaje individual - art. 70/ anodizado oro extra €/m +

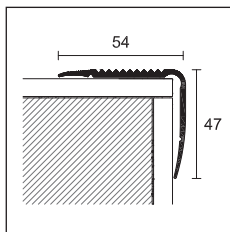

71/

PROTECT

emb.	10 pz	8 pz
longitud cm	340	270
ART.	71/	130/
acabado	F	SF
ALUMINIO		
anodizado plata	64067	64066
€/m		
	75804	75805

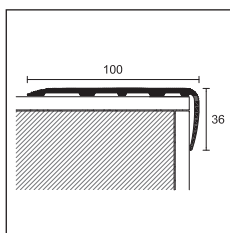

130/

Completar el código del artículo con F=agujereado, A/AD=adhesivo, SF=sin agujeros, CV=con tornillos (ej. 87/ agujereado sería 87/F) - embalaje en blíster no es posible su venta individual - Venta individual ver pág. 288

protect

Protect 76, 124, 110, 80 y 126 son perfiles de aluminio anodizado con inserto de rollo antideslizante Safety-Step o goma, para la protección del borde de peldaños de cerámica, mármol, madera o moqueta ya instalados. Cumplen con la norma DIN 51131 sobre escalones antideslizantes, están disponibles en la versión perforada y son especialmente adecuados donde se requiere el cumplimiento de las áreas públicas.



76/F aluminio anodizado plata + antideslizante negro

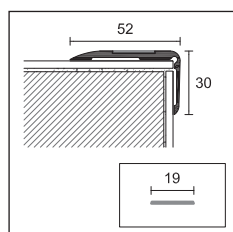

76/



PROTECT

emb.	10 pz	5 pz en blíster
longitud cm	340	113
ART.	76/	476/
acabado	F	CV AD

ALUMINIO

anodizado plata	75448	21680	21696
€/m		-	-
€/pz	-		

ROLLO ANTIDESLIZANTE

longitud = 1820 cm - anchura mm	emb. 4 rollos -	19
negro		23002
€/m		

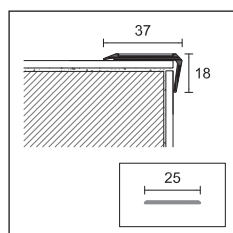

124/

PROTECT

longitud = 270 cm - emb. 24 pz	
ART.	124/
acabado	F

ALUMINIO

anodizado plata	75794
€/m	

ROLLO ANTIDESLIZANTE

longitud = 1820 cm - anchura mm	emb. 4 rollos -	25
negro		23004
€/m		

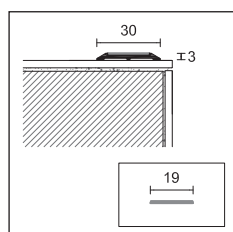

110/

PROTECT

longitud = 270 cm - emb. 24 pz	
ART.	110/
acabado	F

ALUMINIO

anodizado plata	75780
€/m	

ROLLO ANTIDESLIZANTE

longitud = 1820 cm - anchura mm	emb. 4 rollos -	19
negro		23002
€/m		

El precio por metro del perfil 76/, 124/ y 110/ no incluye el inserto antideslizante, que debe pedirse por separado.

Completar el código del artículo con F=agujereado, AD=adhesivo, CV=con tornillos (ej. 110/ agujereado sería 110/F)

embalaje en blíster no es posible su venta individual

Venta individual ver pág. 288



124/F aluminio anodizado plata + antideslizante negro

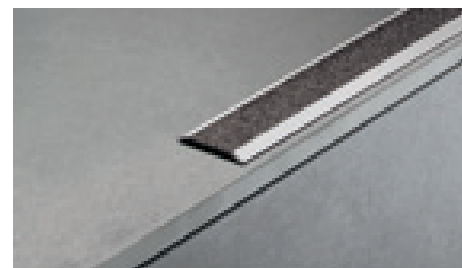

110/F aluminio anodizado plata + antideslizante negro

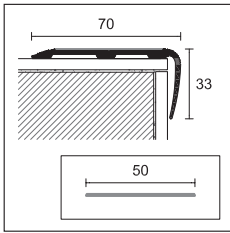

80/



PROTECT

longitud = 340 cm - emb. 10 pz

ART.	80/
acabado	F

ALUMINIO

anodizado plata		64077
€/m		

ROLLO ANTIDESLIZANTE

longitud = 1820 cm - anchura mm	50	
emb. 2 rollos - negro		23006
€/m		

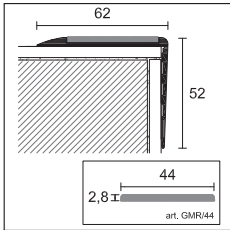

126/

PROTECT

longitud = 270 cm - emb. 6 pz

ART.	126/
acabado	F

ALUMINIO

anodizado plata		75798
€/m		

GOMA ESTRIADA

longitud = 1700 cm - emb. 1 rollos

ART.	GMR/44	
negro		75706
€/m		



80/F aluminio anodizado plata

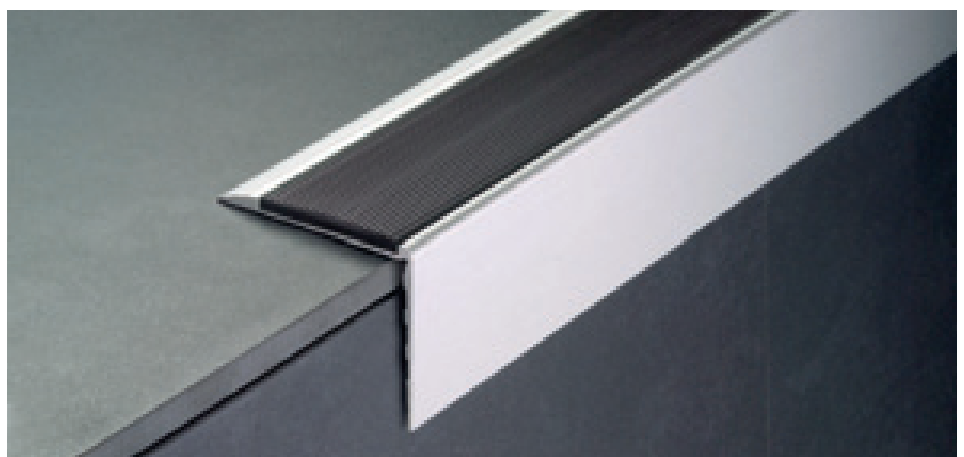

126/F aluminio anodizado plata

El precio por metro del perfil 80/ no incluye el inserto antideslizante , que debe pedirse por separado.

El precio por metro del perfil 126/ no incluye el inserto antideslizante , que debe pedirse por separado.

Completar el código del artículo con F=agujereado (ej. 80/ agujereado sería 80/F)

Venta individual ver pág. 288

protect

Protect 72, 79, 125 y 78 son perfiles en aluminio anodizado con inserción en goma (sustituible), aconsejados para la protección del borde de peldaños en cerámica, mármol, madera o moqueta ya colocados. Son conformes a la norma DIN 51131 en materia de peldaños antideslizantes y están disponibles en versión agujereada. Resultan especialmente adecuados dónde se necesite la actualización a la normativa vigente de ambientes públicos.



72/F aluminio anodizado plata + GM/72 negro

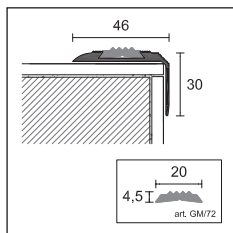

72/



PROTECT

longitud = 340 cm - emb. 10 pz

ART.	72/
acabado	F
ALUMINIO	
anodizado plata	75508
anodizado oro	75518
€/m	

GOMA ESTRIADA

longitud = 3400 cm - emb. 2 rollos

ART.	GM/72
negro	75565
€/m	

art. 72/ anodizado oro extra €/m +

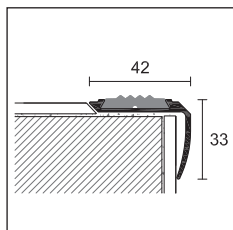

79/F + GM/R

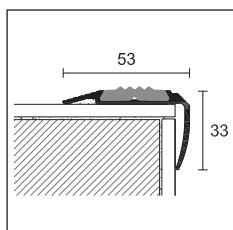

125/F + GM/R

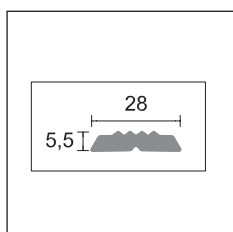

GM/R

PROTECT

emb.	10	10
longitud cm	340	270
ART.	79/	125/
acabado	F	F
ALUMINIO		
anodizado plata	75728	75796
€/m		

GOMA ESTRIADA

longitud = 3400 cm - emb. 2 rollos

ART.	GM/R
negro	75705
€/m	

El precio por metro de perfil 72/, 79/ y 125/ no incluye la goma estriada que se debe pedir por separado.

Completar el código del artículo con F=agujereado (ej. 72/ agujereado sería 72/F)

Venta individual ver pág. 288

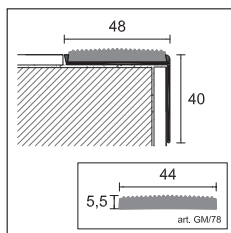

78/



PROTECT

longitud = 340 cm - emb. 20 pz

ART.	78/
acabado	F

ALUMINIO

anodizado plata		75578
€/m		

GOMA ESTRIADA

longitud = 1700 cm - emb. 2 rollos

ART.	GM/78	
negro		75635
€/m		



125/F aluminio anodizado plata + GM/R negro

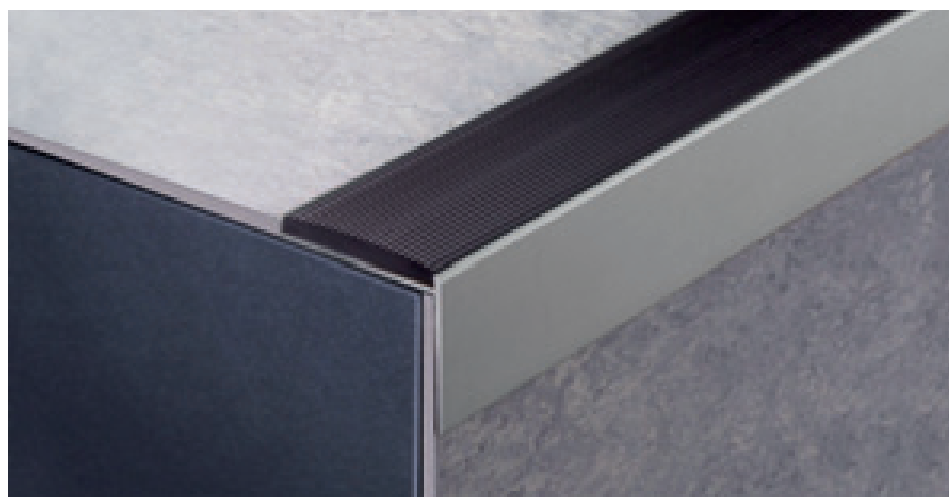

78/F aluminio anodizado plata

El precio por metro de perfil 78/ no incluye la goma estriada que se debe pedir por separado.

Completar el código del artículo con F=agujereado (ej. 78/ agujereado sería 78/F)

Venta individual ver pág. 288

protect

Protect 150, 151, 152, 154, 155 y 156 son perfiles en PVC aconsejados para la protección durante o posteriormente a la colocación del borde de peldaños en cerámica, mármol, madera, PVC, linóleo, moqueta o LVT.



150 PVC negro

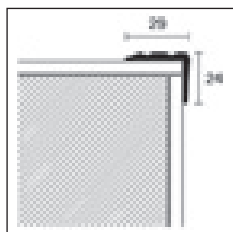

150



PROTECT

longitud = 300 cm - emb. 15 pz

ART. acabado

PVC

	negro		19100
150	gris		19101
	marrón		19102
	€/m		

no es posible su venta individual

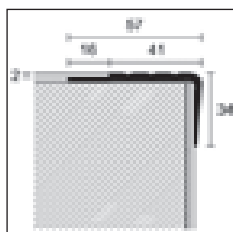

151

PROTECT

longitud = 300 cm - emb. 15 pz

ART. acabado

PVC

	negro		19110
151	gris		19111
	marrón		19112
	€/m		

no es posible su venta individual

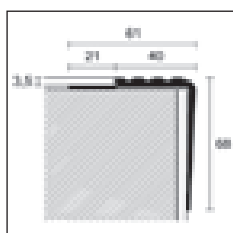

152

PROTECT

longitud = 300 cm - emb. 15 pz

ART. acabado

PVC

	negro		19120
152	gris		19121
	marrón		-
	€/m		

no es posible su venta individual



151 PVC negro

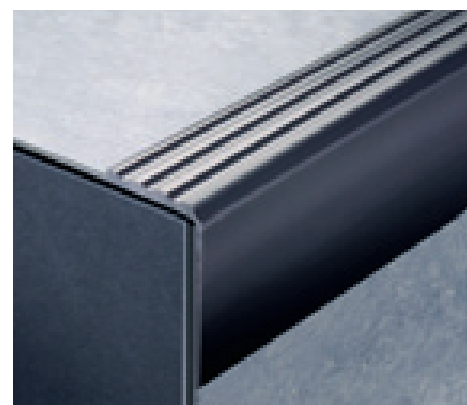

152 PVC gris

Todos los productos protect en PVC se deben almacenar horizontalmente

Venta individual ver pág. 288

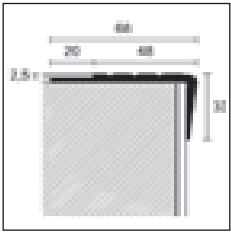

154



PROTECT

longitud = 300 cm - emb. 15 pz

ART. acabado

PVC

	negro		19140
154	gris		19141
	marrón		-
	€/m		

no es posible su venta individual

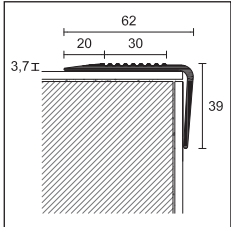

155

PROTECT

longitud = 300 cm - emb. 15 pz

ART. acabado

PVC

	negro		19150
155	gris		19151
	marrón		19152
	€/m		

no es posible su venta individual

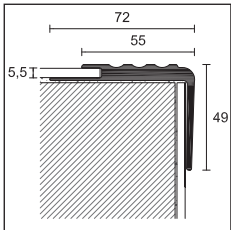

156

PROTECT

longitud = 300 cm - emb. 10 pz

ART. acabado

PVC

	negro		19160
156	gris		19161
	marrón		19162
	€/m		

no es posible su venta individual

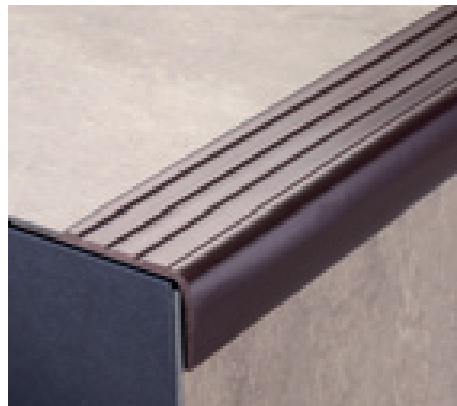

154 PVC marrón



155 PVC negro

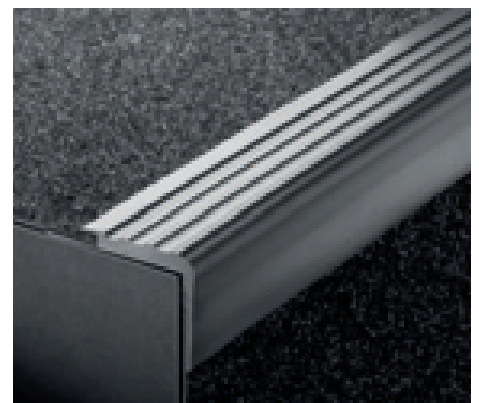

156 PVC gris

Todos los productos protect en PVC se deben almacenar horizontalmente

Venta individual ver pág. 288

safety-step

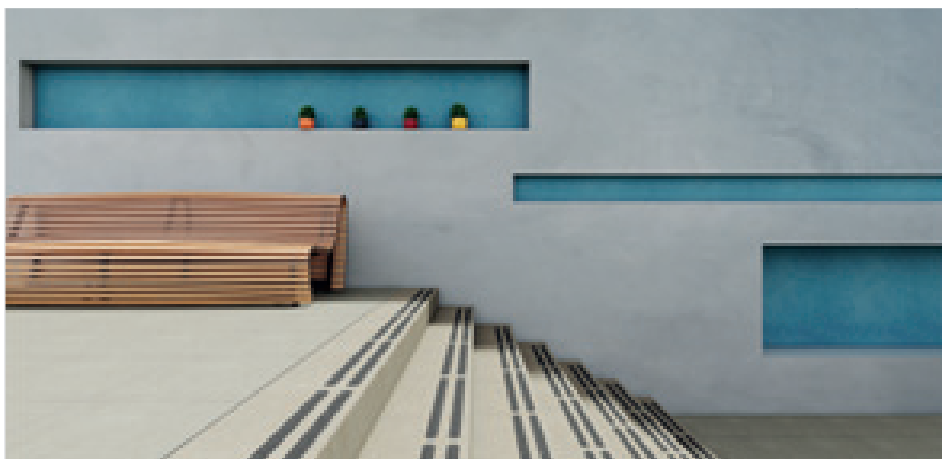

Cinta adhesiva Safety-Step: Es una línea de revestimiento antideslizante autoadhesivo con partículas abrasivas añadidas a resinas sintéticas sobre un soporte estable dimensionalmente. Indicadas para todas las superficies sujetas a tráfico intenso, tanto peatonal como de vehículos como escaleras, entradas de oficinas y viviendas, rampas, pasarelas, montacargas, plataformas de maquinaria, salidas de emergencia, etc.



Safety-Step - cinta antideslizante



SAFETY-STEP - CINTA ANTIDESLIZANTE

color	anchura (mm)	longitud (cm)	código	€/pz	emb.
negro	19	61	23000		50
negro	25	61	23001		50
negro	19	61	23100		10 pz en blíster 
negro	25	61	23101		10 pz en blíster 
transparente	19	61	23016		50

no es posible su venta individual - un blíster contiene 4 cintas

ADHESIVO PARA BORDES

ml 140 - emb. 12 pz

rendimiento: 1 tubo cada 35 metros

ART.

H3502

23181

€/pz



Safety-Step - cinta antideslizante

 embalaje en blíster no es posible su venta individual

Venta individual ver pág. 288

Rollos adhesivos Safety-Step: Es una línea de revestimiento antideslizante autoadhesivo con partículas abrasivas añadidas a resinas sintéticas sobre un soporte estable dimensionalmente. Indicadas para todas las superficies sujetas a tráfico intenso, tanto peatonal como de vehículos como escaleras, entradas de oficinas y viviendas, rampas, pasarelas, montacargas, plataformas de maquinaria, salidas de emergencia, etc. Las versiones blancas y grises (Resistente Medio/Fino) están formadas por una superficie de goma y resultan ideales para pasarelas incluso con pies desnudos como duchas, vestuarios, saunas, embarcaciones, instalaciones deportivas, etc.



Safety-Step - cinta antideslizante



SAFETY-STEP - ROLLO ANTIDESLIZANTE

color	anchura (mm)	longitud (cm)	código	€/pz	emb.
negro	19	1820	23002		4
negro	25	1820	23004		4
negro	50	1820	23006		2
negro	19	360	23103		10 pz en blíster 
negro	25	360	23105		10 pz en blíster 
transparente	19	1820	23018		4
transparente	25	1820	23020		4
transparente	50	1820	23022		2
gris	25	1820	23044		4
gris	50	1820	23046		2



Safety-Step - rollos antideslizante

 embalaje en blíster no es posible su venta individual

Venta individual ver pág. 288

prostair

Prostair es un sistema completo de perfiles y sus accesorios de fijación para el anclaje de corredores en escaleras. Los accesorios de fijación permiten una rápida extracción de las alfombras o moquetas en caso de necesidad para su limpieza o su sustitución.

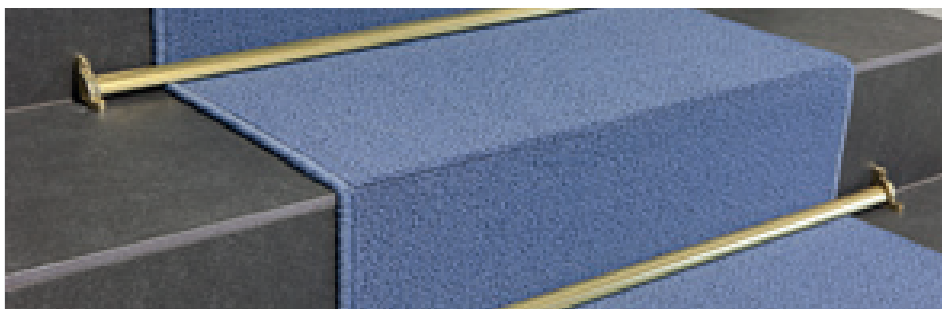

155/16 aluminio brillo pulido oro + 177/16

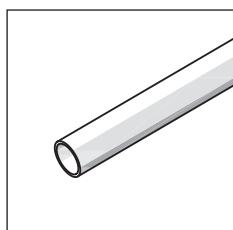

151/11



PROSTAIR

longitud = 380 cm - diámetro 11 - emb. 20 pz

ART. acabado

ALUMINIO

151/11 brillo pulido plata  78430
€/m

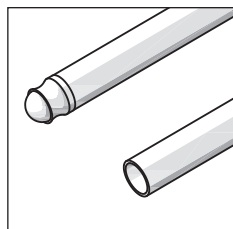

150/

PROSTAIR

emb. 20 pz

longitud cm	80	90	100	120	380
-------------	----	----	-----	-----	-----

ART. acabado

ALUMINIO

		diámetro				
	11	78311	78312	78313	78314	78319
	€/pz					-
	€/m	-	-	-	-	-
150/	13	78321	-	78323	-	78329
	€/pz					-
	€/m	-	-	-	-	-
	16	-	-	-	-	78339
	€/m	-	-	-	-	-

emb. 10 pz en blíster 

4150/11/S	11	21810	21811	21812	-	-
	€/blíster					

artículos 150/11, 150/13 y 150/16 de 380 cm se pueden vender sueltos y sin remates, resto de artículos no es posible su venta individual - artículo 150/13 de 380 cm emb. de 40 pz - artículo 150/16 de 380 cm emb. De 25 pz

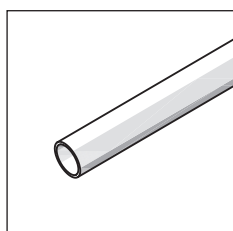

163/

PROSTAIR

emb.	10 pz	10 pz	10 pz
------	-------	-------	-------

longitud = 380 cm

acabado

LATÓN

		diámetro		
		11	13	16
163/	pulido	78801	78802	78803
	€/m			

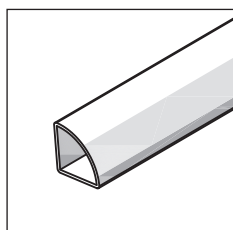

155/16

OTROS PERFILES

longitud = 300 cm - emb. 20 pz

ART. acabado

16x16

ALUMINIO

155/16 brillo pulido oro  78379
€/m

art 163/ corte a medida con un extra de +
€/pz

Completar el código del artículo con la medida del diámetro (ej. 150/ per diámetro=11 sería 150/11)

Venta individual ver pág. 288

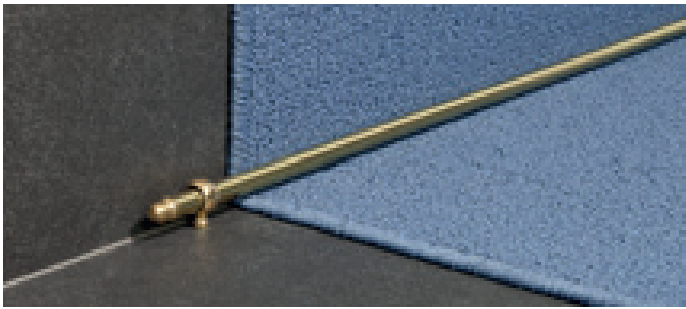

163/13 latón pulido + 170/13



155/16 aluminio brillo pulido oro + 168/16 + 178/16

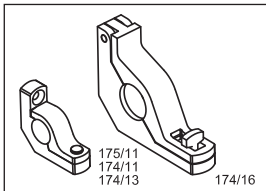

175/11 + 174/

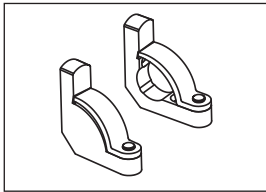

177/16

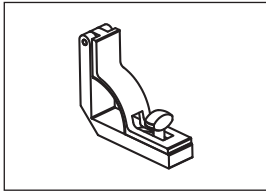

178/16

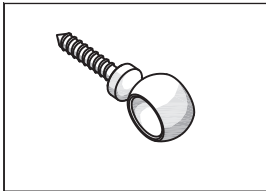

171/ + 170/

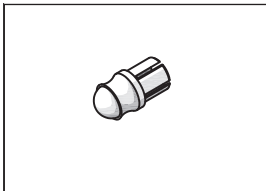

161/11 + 169/

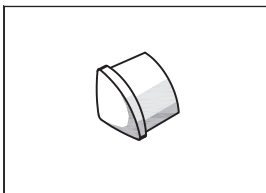



168/16





Completar el código del artículo con la medida del diámetro (ej. 174/ per diámetro=11 sería 174/11)

Venta individual ver pág. 288

ACCESORIOS - LATERALI



emb. 20 pz		diámetro		
ART.	acabado	11	13	16
LATÓN				
175/11	cromado		78445	-
	€/pz		-	-
emb. 20 pz				
174/	pulido		78410	78412
	€/pz		-	-
emb. de 10 parejas 2 pz dcha./izqda.				
177/16	pulido		-	78415
	€/pareja		-	-
emb. 20 pz		medidas		
		16x16		
178/16	pulido		78420	
	€/pz			

ACCESORIOS - CÁNCAMOS

emb. 20 pz		diámetro		
ART.	acabado	11	13	16
LATÓN				
171/11	cromado		78440	-
	€/pz		-	-
emb. 20 pz				
170/	pulido		78400	78401 78402
	€/pz			
emb. 10 blísters de 4 pz 				
4170/ /S	pulido		21852	-
	€/blíster		-	-

no es posible su venta individual

ACCESORIOS - REMATES

emb. 20 pz		diámetro		
ART.	acabado	11	13	16
LATÓN				
161/11	cromado		78435	-
	€/pz		-	-
emb. 20 pz				
169/	latón (para perfiles en aluminio y latón)		78395	78396 78397
	€/pz			
emb. 20 pz		16x16		
168/16	pulido		78418	
	€/pz			

no es posible su venta individual





perfiles para pavimentos en madera, laminados y en LVT

Un programa completo de perfiles para pavimentos de madera, laminados y LVT. Una serie de sistemas y soluciones profesionales propuestas en diferentes colores de aluminio anodizado y en los acabados exclusivos de Alcom® Plus, con la posibilidad de una mayor personalización gracias a la tecnología PDS.

Perfiles para pavimentos en madera y laminados unisystem plus



Unisystem Plus es un sistema para la colocación flotante de pavimentos de madera y laminados con un espesor de 6.5 mm y 22.6 mm. Compuesto por perfiles de unión, perfiles terminales, perfiles perimetrales y perfiles de escalera, Unisystem Plus es fácil de instalar y quitar. De hecho, el sistema consta de un perfil superior, una base de aluminio y un clip de fijación: después de insertar el clip de fijación en el perfil superior, simplemente aplique una ligera presión a este último para fijarlo a la base.

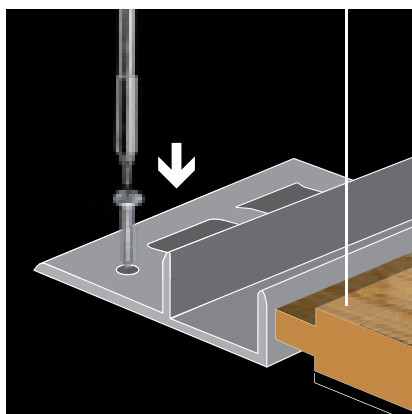

fije la base de aluminio al suelo con tornillos o pegamento

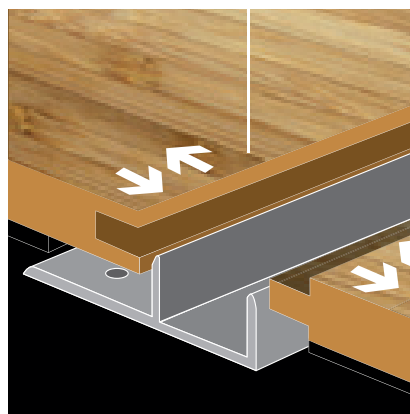

acercas las lamas del pavimento

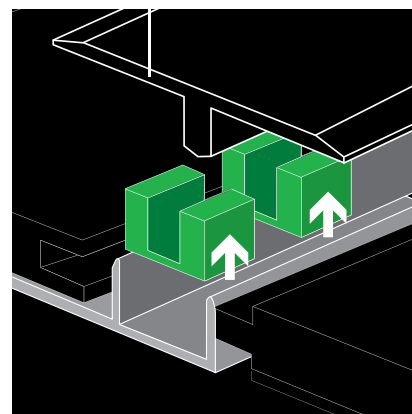

insertar el clip en el perfil superior

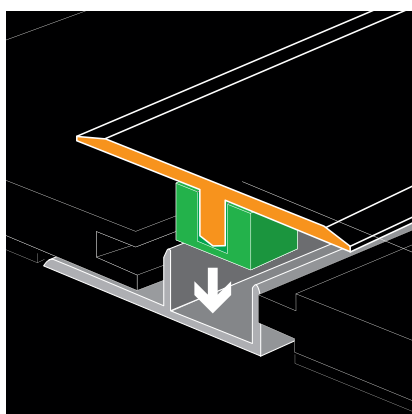

poner el perfil superior en la base

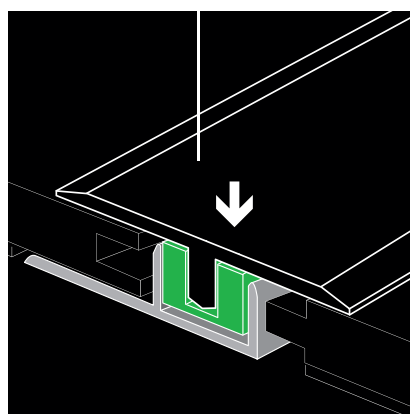

presionar el perfil superior contra la base

La gama Unisystem Plus

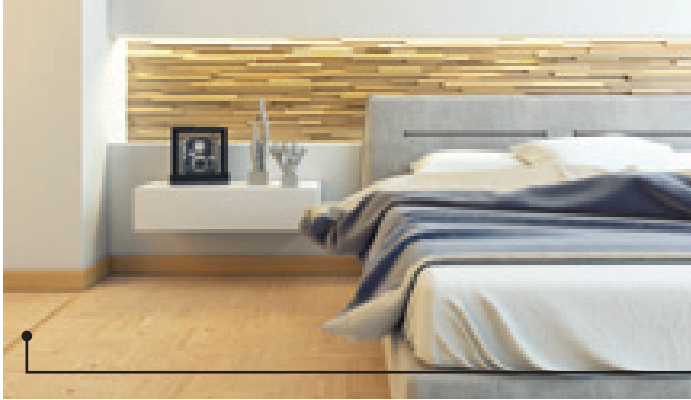

Perfil de unión/dilatación, para pavimentos a mismo nivel

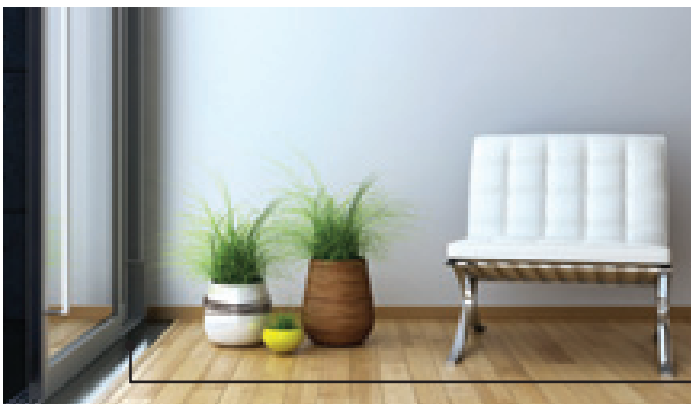

Perfil terminal/transición para pavimentos de distinto nivel



Perfil perimetral

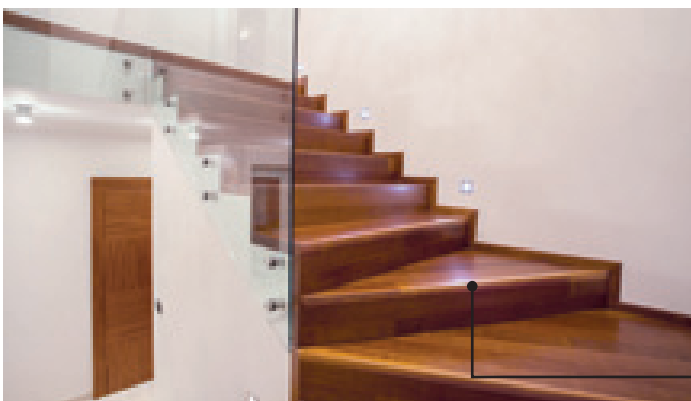

Perfil para escalera



unisystem - unisystem plus

Unisystem Plus es un sistema para la instalación de suelos flotantes de madera y laminados de 6,5 a 22,6 mm de espesor, compuesto por perfiles de unión para suelos del mismo nivel (serie Z/), perfiles de remate para suelos de diferentes niveles (serie C/) y perfiles perimetrales (serie S/). El sistema consta de una base de aluminio natural y un perfil superior que se fija a la base mediante clips especiales.

El perfil superior está disponible en aluminio anodizado en diferentes acabados o revestido con film efecto madera Alcrom® Plus para una perfecta combinación con el suelo.



Unisystem Plus S/9/SF, Z/1/SF y C/7/SF

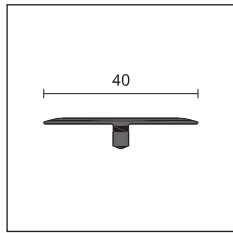

Z/1/SF

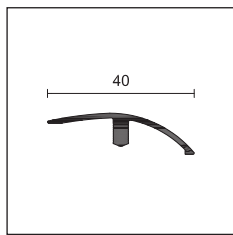

C/7/SF

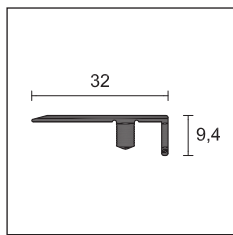

S/9/SF

UNISYSTEM/ UNISYSTEM PLUS

longitud = 270 cm - emb. 10 pz

ART.	acabado	Z/1/SF	C/7/SF	S/9/SF
espesores pavimentos de mm		6,5/22,6	6,5/10	6,5/22,6

ALUMINIO revestido ALCROM® PLUS

02	66301	66001	65701
05	66306	66006	65706
08	66304	66004	65704
10	66307	66007	65707
11	66308	66008	65708
12	66309	66009	65709
13	66310	66010	65710
14	66311	66011	65711
18	66316	66016	65716
19	66318	66018	65718
20	66317	66017	65717
26	66321	66021	65721
31	66328	66028	65728
32	66329	66029	65729
34	66331	66031	65731
35	66332	66032	65732
36	66333	66033	65733
37	66334	66034	65734
38	66335	66035	65735
39	66336	66036	65736
40	66337	66037	65737
41	66338	66038	65738
42	66339	66039	65739
43	66340	66040	65740
44	66341	66041	65741
47	66344	66044	65744
65	66365	66065	65765
71	66368	66068	65768
72	66369	66069	65769
73	66370	66070	65770
74	66371	66071	65771
76	66374	66074	65774
77	66372	66072	65772
78	66376	66076	65776
79	66373	66073	65773
80	66377	66077	65777
81	66378	66078	65778
89	66386	66086	65784

€/m

embalaje individual

UNISYSTEM/ UNISYSTEM PLUS

longitud = 270 cm - emb. 10 pz

ART.	acabado	Z/1/SF	C/7/SF	S/9/SF
espesores pavimentos de mm		6,5/22,6	6,5/10	6,5/22,6

ALUMINIO revestido ALCROM® PLUS

91	66388	66088	65786
92	66389	66089	65789
93	66390	66090	65790
94	66391	66091	65791
95	66392	66092	65792
351	66393	66093	-
363	66394	66094	-
372	66395	66095	-
490	66397	66097	-
560	66398	66098	-
580	66399	66099	65793
590	66400	66100	-
665	66401	66101	65794
670	66402	66102	65795
951	66408	66108	65797
975	66409	66109	65798
1024	66410	66110	65799
1033	66411	66111	65800
1042	66412	66112	65801
1090	66414	66114	65803
1202	66416	66116	65805
1203	66417	66117	65806
1204	66418	66118	65807
1205	66419	66119	65808
1206	66420	66120	65809
1207	66421	66121	65810
1208	66422	66122	65811
1209	66423	66123	65812
1210	66424	66124	65813
1211	66425	66125	65814
1212	66426	66126	65815
1213	66427	66127	65816
1214	66428	66128	65817
1215	66429	66129	65818
1216	66430	66130	65819
1217	66431	66131	65820
100	66432	66132	-
NEW	negro 97	66433	66133 65821

€/m

embalaje individual

Venta individual ver pág. 288

Perfiles de longitud 270 cm pedir la base por separado.

Decorados personalizados Alcrom® Plus bajo pedido, ver pág. 195

unisystem - unisystem plus



UNISYSTEM/ UNISYSTEM PLUS

longitud = 270 cm - emb. 20 pz

ART.	acabado	Z/1/SF	C/7/SF	S/9/SF
espesores pavimentos de mm		6,5/22,6	6,5/10	6,5/22,6

ALUMINIO ANODIZADO

plata		67217	67007	65680
-------	--	-------	-------	-------

€/m

titanio		67238	67000	65691
---------	--	-------	-------	-------

oro		67227	67017	65685
-----	--	-------	-------	-------

oro arena		67234	67024	65688
-----------	--	-------	-------	-------

bronce		67237	67027	65690
--------	--	-------	-------	-------

€/m

Modelos para suelos de mayor espesor disponibles en pag 176
embalaje individual

UNISYSTEM PLUS - BASES

espesores pavimentos de mm	6,5/10	9,6/12,5	12,6/15,5	15/19	19,6/22,6
----------------------------	--------	----------	-----------	-------	-----------

longitud = 270 cm
emb. 20 pz incluidos nr. 15 clips TU/6

ART.	acabado	6	10	13	15	22
ALUMINIO						

TPU/	aluminio natural		67437	67447	67457	67460	67467
------	------------------	--	-------	-------	-------	-------	-------

€/m

embalaje individual (art. TPU/22 embalaje 10 piezas)

CLIPS DE RECAMBIO

emb. de 150 pz

		H
		6

TU/6	68812/150
------	-----------

€/embalaje

no es posible su venta individual

UNISYSTEM - BASES

espesores pavimentos de mm	6,5/10	10,12	6,5/10	13/15	11/15
----------------------------	--------	-------	--------	-------	-------

longitud = 270 cm - emb. 20 pz

ART.	acabado	7	10	11	13	15
ALUMINIO						

T/	aluminio natural		67287	67297	67317	67307	67327
----	------------------	--	-------	-------	-------	-------	-------

€/m

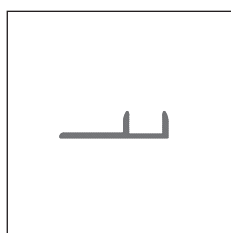

TPU/

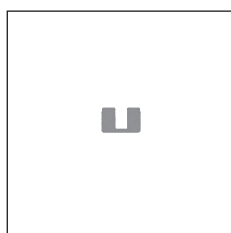

TU/6

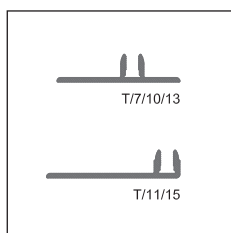

T/

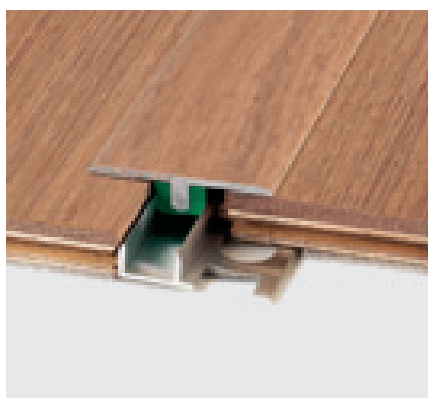

Z/1/SF aluminio revestido Alchrom® Plus



C/7/SF aluminio revestido Alchrom® Plus



S/9/SF aluminio revestido Alchrom® Plus

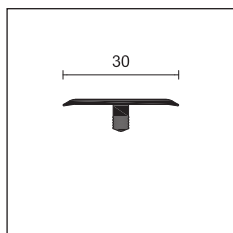

Z3/30/SF



UNISYSTEM - UNISYSTEM PLUS

longitud = 270 cm	emb. 20 pz	emb. 20 pz	emb. 10 pz	emb. 10 pz	emb. 10 pz	
ART.	acabado	Z3/30/SF	C/10/SF	C/13/SF	C/22/SF	S/15/SF
espesores pavimentos de mm		6,5/22,6	9,6/12,5	12,6/15,5	15/22,6	9,6/22,6

ALUMINIO ANODIZADO

plata		63700	67077	67147	66907	65480
€/m						
oro		63702	67087	67157	-	-
oro arena		63704	-	-	-	65488
€/m						

embalaje individual

UNISYSTEM PLUS - BASES

espesores pavimentos de mm

longitud = 270 cm	emb. 20 pz	emb. 20 pz	emb. 10 pz	emb. 10 pz	emb. 10 pz	
emb. 20 pz incluidos nr. 15 clips TU/6		H				
ART.	acabado	6	10	13	15	22

ALUMINIO

TPU/	aluminio natural		67437	67447	67457	67460	67467
€/m							

embalaje individual (art. TPU/22 embalaje 10 piezas)

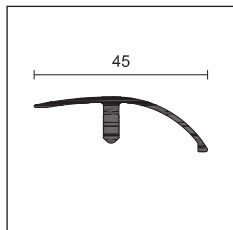

C/10/SF

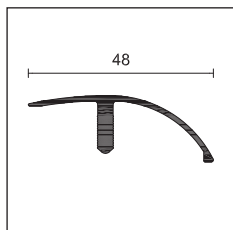

C/13/SF

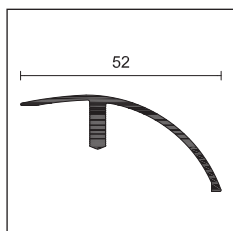

C/22/SF

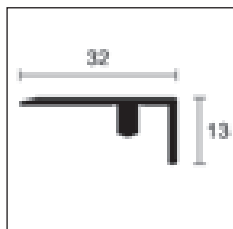

S/15/SF

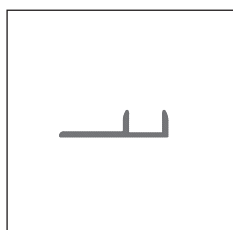

TPU/

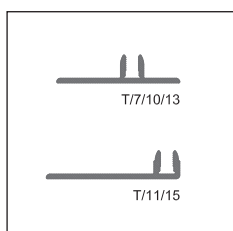

T/

CLIPS DE RECAMBIO

emb. de 150 pz	H
	6
TU/6	68812/150

€/embalaje

no es posible su venta individual

UNISYSTEM - BASES

espesores pavimentos de mm

longitud = 270 cm - emb. 20 pz	H					
ART.	acabado	7	10	11	13	15

ALUMINIO

T/	aluminio natural		67287	67297	67317	67307	67327
€/m							



Z3/30/SF aluminio anodizado plata

Decorados personalizados Alcrom® Plus bajo pedido, ver pág. 195

Venta individual ver pág. 288

unisystem - unisystem plus

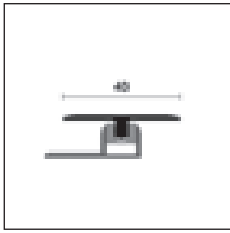

TPZ/

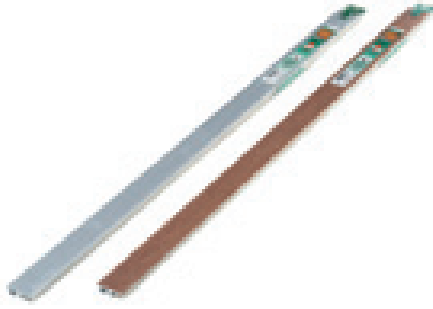

TPZ/47/CV aluminio anodizado plata y aluminio revestido con decoraciones Alcrom® Plus

UNISYSTEM PLUS

longitud = 90 cm - emb. 10 pz en blíster - espesores pavimentos de 6,5 a 10 mm

ART. acabado

ALUMINIO decoraciones ALCROM® PLUS

	05	43005		77	43011		1208	43027
	10	43020		78	43066		1209	43029
	14	43006		80	43068		1210	43030
	19	43007		89	43012		1211	43031
	20	43028		91	43013		1212	43033
TPZ/47/CV	26	43008		580	43014		1213	43035
	31	43009		1202	43016		1214	43037
	38	43034		1203	43017		1215	43039
	39	43010		1204	43018		1216	43041
	40	43036		1205	43019		1217	43043
	42	43038		1206	43025			
	65	43056		1207	43026			

€/pz

embalaje individual

UNISYSTEM PLUS

longitud = 90 cm - emb. 10 pz en blíster

ART. acabado

espesores pavimentos de mm	TPZ/47/CV	TPZ/410/CV	TPZ/413/CV
6,5 / 10		9,6 / 12,5	12,6 / 15,5
ALUMINIO ANODIZADO			
plata	43000	43072	43144
oro	43004	43076	43148

€/pz

embalaje individual - anodizado oro extra €/pz +

UNISYSTEM PLUS

longitud = 90 cm - emb. 10 pz en blíster - espesores pavimentos de 6,5 a 10 mm

ART. acabado

ALUMINIO decoraciones ALCROM® PLUS

	05	43219		77	43225		1208	43239
	10	43234		78	43280		1209	43240
	14	43220		80	43282		1210	43241
	19	43221		89	43226		1211	43243
	20	43242		91	43227		1212	43244
TPC/47/CV	26	43222		580	43228		1213	43245
	31	43223		1202	43231		1214	43247
	38	43248		1203	43232		1215	43249
	39	43224		1204	43233		1216	43251
	40	43250		1205	43235		1217	43253
	42	43252		1206	43236			
	65	43270		1207	43237			

€/pz

embalaje individual

UNISYSTEM PLUS

longitud = 90 cm - emb. 10 pz en blíster

ART. acabado

espesores pavimentos de mm	TPC/47/CV	TPC/410/CV	TPC/413/CV
6,5 / 10		9,6 / 12,5	12,6 / 15,5
ALUMINIO ANODIZADO			
plata	43214	43286	43358
oro	43218	43290	43362

€/pz

embalaje individual - anodizado oro extra €/pz +

UNISYSTEM PLUS

longitud = 90 cm - emb. 10 pz en blíster

ART. acabado

espesores pavimentos de mm	TPS/47/CV	TPS/410/CV	TPS/413/CV
6,5 / 10		9,6 / 12,5	12,6 / 15,5
ALUMINIO ANODIZADO			
plata	43430	43502	43574

€/pz

embalaje individual

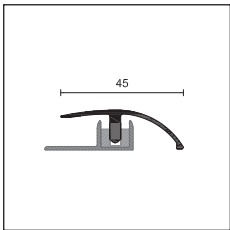

TPC/

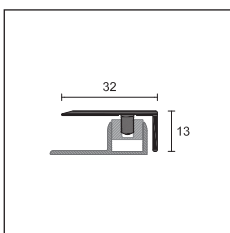

TPS/

La embalaje blíster incluye base, clip e perfil.

unisystem plus

G/2/SF es un perfil para escalera de la gama Unisystem Plus, compuesto por una base y un perfil top, para la instalación de pavimentos de madera o laminados con espesores de 6,5 a 12,5 mm.

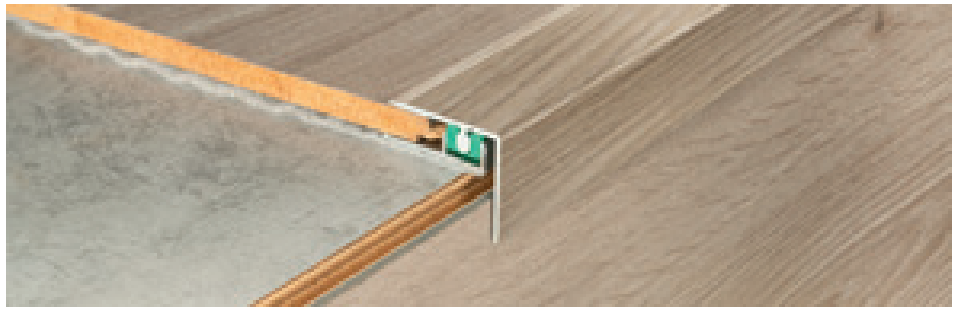

G/2/SF aluminio revestido Alcrom® Plus

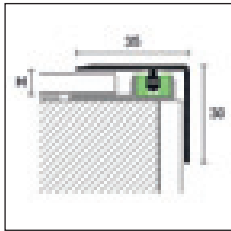

G/2/SF + TPU/



UNISYSTEM PLUS

longitud = 270 cm - emb. 10 pz - espesores pavimentos de 6,5 a 12,5 mm

ART. acabado

ALUMINIO revestido con la película ALCROM® PLUS

	05	43645		41	43656		1207	43668
	08	43646		77	43657		1208	43669
	12	43647		89	43658		1209	43670
	13	43648		91	43659		1210	43671
	14	43649		93	43660		1211	43672
G/2/SF	19	43650		580	43661		1212	43673
	26	43651		1202	43663		1213	43674
	32	43652		1203	43664		1214	43675
	36	43653		1204	43665		1215	43676
	39	43654		1205	43666		1216	43677
	40	43655		1206	43667		1217	43678

€/m

embalaje individual

UNISYSTEM PLUS

longitud = 270 cm - emb. 10 pz - espesores pavimentos de 6,5 a 12,5 mm

ART. acabado

ALUMINIO ANODIZADO

	plata		43690
G/2/SF	€/m		
	titanio		43691
	€/m		

embalaje individual

UNISYSTEM PLUS - BASES

espesores pavimentos de mm		6,5/10	9,6/12,5
longitud = 270 cm - emb. 20 pz incluidos 15 clips TU/6		H	
ART.	acabado	6	10
ALUMINIO			
TPU/	aluminio natural	67437	67447
	€/m		

embalaje individual

CLIPS DE RECAMBIO

emb. de 150 pz		H	
		6	
TU/6		68812/150	

€/embalaje

no es posible su venta individual

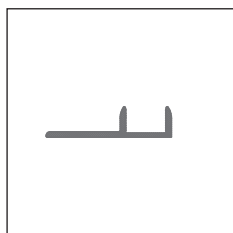

TPU/

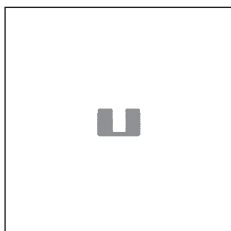

TU/6

Venta individual ver pág. 288

Decorados personalizados Alcrom® Plus bajo pedido, ver pág. 195

Perfiles de longitud 270 cm pedir la base por separado.

G/4/SF es un perfil para escalones de la gama Unisystem Plus, compuesto por una base y un perfil superior, para la instalación flotante de suelos de madera y laminados con un espesor de 6,5 a 15,5 mm.



G/4/SF aluminio revestido Alcrom® Plus

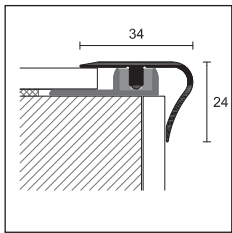

G/4/SF + TPU/



UNISYSTEM PLUS

longitud = 270 cm - emb. 10 pz - espesores pavimentos de 6,5 a 15,5 mm

ART. acabado

ALUMINIO revestido con la película ALCROM® PLUS

G/4/SF	02	63905	37	63943	76	63956
	08	63907	38	63919	77	63937
	10	63910	40	63920	78	63934
	11	63911	41	63926	79	63938
	12	63913	42	63921	80	63935
	13	63916	43	63927	81	63939
	18	63914	44	63929	92	63941
	20	63915	65	63931	93	63944
	32	63917	71	63951	94	63945
	34	63923	72	63952	95	63946
	35	63924	73	63953		
	36	63942	74	63954		

€/m

embalaje individual

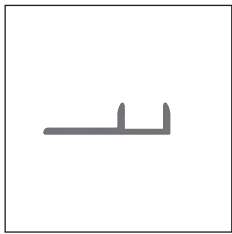

TPU/

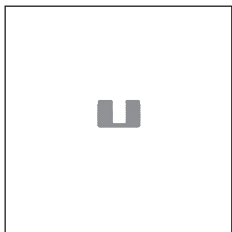

TU/6

UNISYSTEM PLUS

longitud = 270 cm - emb. 10 pz - espesores pavimentos de 6,5 a 15,5 mm

ART. acabado

ALUMINIO ANODIZADO

G/4/SF	plata		63900
	oro arena		63904

€/m

embalaje individual - anodizado oro arena extra €/m +

UNISYSTEM PLUS - BASES

espesores pavimentos de mm	6,5/10	9,6/12,5	12,6/15,5
longitud = 270 cm emb. 20 pz incluidos nr. 15 clips TU/6		H	
ART. acabado	6	10	13
ALUMINIO			
TPU/ aluminio natural		67437	67447
€/m			

embalaje individual

CLIPS DE RECAMBIO

emb. de 150 pz	H
	6
TU/6	68812/150

€/embalaje

no es posible su venta individual

Venta individual ver pág. 288

Perfiles de longitud 270 cm pedir la base por separado.

Decorados personalizados Alcrom® Plus bajo pedido, ver pág. 195

profix thin

Profix Thin es un sistema para la colocación flotante de suelos de LVT de 4 a 8 mm de espesor, compuesto por perfiles de unión para suelos del mismo nivel (Z/4), perfiles de remate para suelos de diferentes niveles (C/4) y perfiles perimetrales (S/4). El sistema consta de una base de PVC y un perfil superior disponible en aluminio anodizado en diferentes acabados o recubierto con película Alcrom® Plus con efecto madera, piedra u hormigón para una perfecta combinación con el suelo.

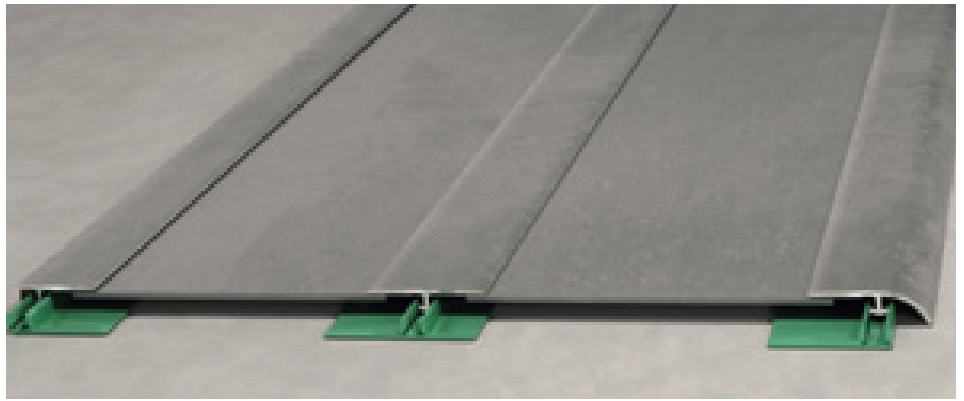

Profix Thin S/4, Z/4 y C/4

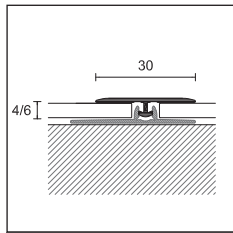

Z/4 + PT/4

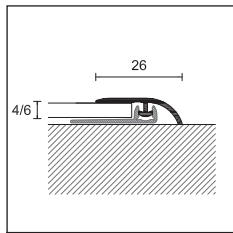

C/4 + PT/4/SA

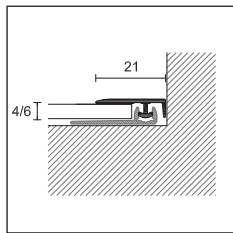

S/4 + PT/4/SA

PROFIX THIN

longitud = 270 cm - emb. 20 pz

para pavimentos de espesor de 4 a 8 mm

ALUMINIO revestido con la película ALCROM® PLUS

	Z/4	C/4	S/4
1003	85101	85201	85301
1006	85102	85202	85302
1009	85103	85203	85303
1012	85104	85204	85304
1021	85107	85207	85307
1024	85108	85208	85308
1030	85110	85210	85310
1033	85111	85211	85311
1036	85112	85212	85312
1042	85114	85214	85314
1045	85115	85215	85315
1051	85117	85217	85317
1054	85118	85218	85318
1057	85119	85219	85319
1060	85120	85220	85320
1063	85121	85221	85321
1066	85122	85222	85322
1069	85123	85223	85323
1081	85127	85227	85327
1084	85128	85228	85328
1090	85130	85230	85330
1105	85135	85235	85335
1108	85136	85236	85336
1111	85137	85237	85337

€/m

embalaje individual

PROFIX THIN

longitud = 270 cm - emb. 20 pz

para pavimentos de espesor de 4 a 8 mm

ART.	Z/4	C/4	S/4	
acabado				
ALUMINIO ANODIZADO				
plata		85050	85060	85070
€/m				
oro arena		85052	85062	85072
titanio		85054	85064	85074
€/m				
bronce elox		85056	85066	85076
€/m				

Decorados personalizados Alcrom® Plus bajo pedido, ver pág. 195

Venta individual ver pág. 288

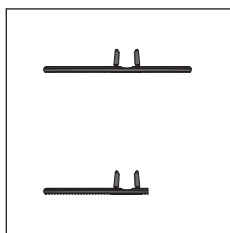

PT/4
PT/4/SA

PROFIX THIN - BASES

longitud = 270 cm - emb. 20 pz

para pavimentos de espesor de 4 a 6 mm

ART.	PT/4	PT/4/SA
acabado		
PVC		
verde	 85081	85083
€/m		

Para pedidos de PT/4 o PT/4/SA de embalaje 100 piezas utilice código de artículo /100. (Ejemplo código 85081 sería 85081/100). Embalaje de 100 piezas de PT/4 y PT/4/SA €/ml €

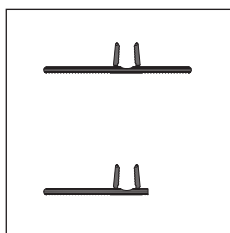

PT/6
PT/6/SA

PROFIX THIN - BASES

longitud = 270 cm - emb. 20 pz

para pavimentos de espesor de 6 a 8 mm

ART.	NEW PT/6	NEW PT/6/SA
acabado		
PVC		
verde	 85086	85088
€/m		

Para pedidos de PT/6 o PT/6/SA de embalaje 100 piezas utilice código de artículo /100. (Ejemplo código 85086 sería 85086/100). Embalaje de 100 piezas de PT/6 y PT/6/SA €/ml €

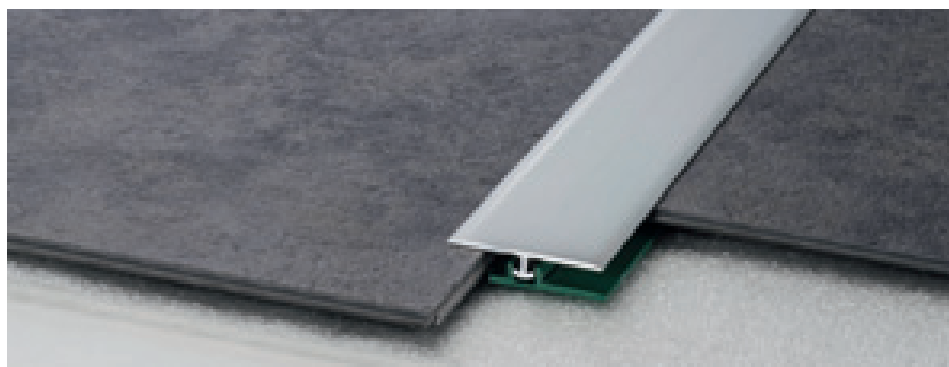

Z/4 + PT/4



C/4 + PT/4/SA

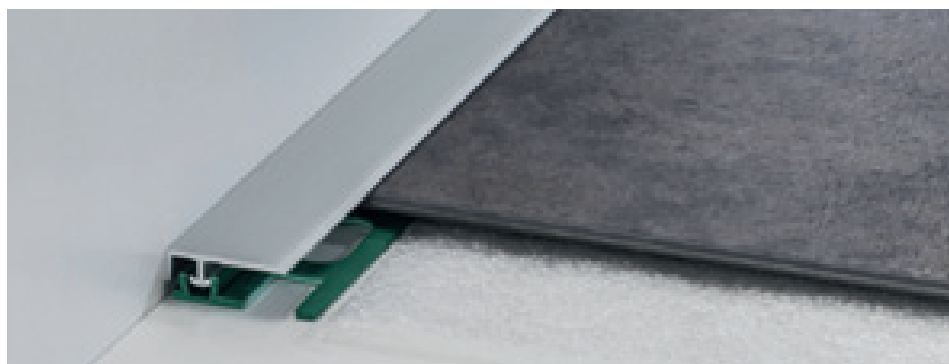

S/4 + PT/4/SA

prestowood

Prestowood 22/A, 50/A y 63/A son perfiles adhesivos para suelos del mismo nivel, diferentes niveles y peldaños de madera ya colocados. Fabricados en aluminio anodizado o recubiertos con película Alcrom® Plus, son particularmente fáciles y rápidos de aplicar, lo que los hace perfectos también para la instalación de bricolaje.



22/A aluminio revestido Alcrom® Plus

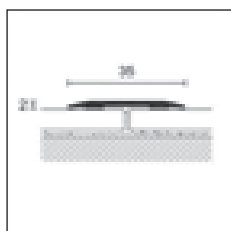

422/AD
22/A

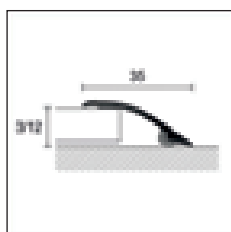

450/AD
50/A

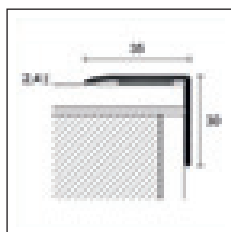

63/A

PRESTOWOOD

emb.	10 pz en blíster	10 pz	10 pz en blíster	10 pz	10 pz
longitud cm	90	270	90	270	270
ART.	422/AD	22/A	450/AD	50/A	63/A

ALUMINIO revestido con la película ALCROM® PLUS

05	43700	43932	44949	45031	45140
08	43701	43933	44950	45032	45141
12	43702	43934	44951	45033	45142
13	43703	43935	44952	45034	45143
14	43704	43936	44953	45035	45144
19	43705	43937	44954	45036	45145
26	43706	43938	44955	45037	45146
31	43707	43939	44956	45038	-
32	43708	43940	44957	45039	45147
34	43709	43941	44958	45040	-
36	43710	43942	44959	45041	45148
39	43711	43943	44960	45042	45149
40	43712	43944	44961	45043	45150
41	43713	43945	44962	45044	45151
73	43714	43946	44963	45045	-
74	43715	43947	44964	45046	-
77	43716	43948	44965	45047	45152
79	43717	43949	44966	45048	-
81	43718	43950	44967	45049	-
89	43719	43951	44968	45050	45153
91	43720	43952	44969	45051	45154
92	43721	43953	44970	45052	-
93	43762	43995	45013	45094	45155
94	43722	43954	44971	45053	-
351	43723	43955	44972	45054	-
363	43724	43956	44973	45055	-
372	43725	43957	44974	45056	-
490	43727	43959	44976	45058	-
560	43728	43960	44977	45059	-
580	43729	43961	44978	45060	45156
590	43730	43962	44979	45061	-
665	43731	43963	44980	45062	-
670	43732	43964	44981	45063	-
951	43738	43970	44987	45069	-
975	43739	43971	44988	45070	-
1024	43740	43972	44989	45071	-
1033	43741	43973	44990	45072	-
1042	43742	43974	44991	45073	-
1090	43744	43976	44993	45075	-

embalaje en blíster no es posible su venta individual

Decorados personalizados Alcrom® Plus bajo pedido, ver pág. 195

Venta individual ver pág. 288



emb.	10 pz en blíster	10 pz	10 pz en blíster	10 pz	10 pz	
longitud cm	90	270	90	270	270	
ART.	422/AD	22/A	450/AD	50/A	63/A	
ALUMINIO revestido con la película ALCROM® PLUS						
	1202	43746	43978	44995	45077	45158
	1203	43747	43979	44996	45078	45159
	1204	43748	43980	44997	45079	45160
	1205	43749	43981	44998	45080	45161
	1206	43750	43982	44999	45081	45162
	1207	43751	43983	45000	45082	45163
	1208	43752	43984	45001	45083	45164
	1209	43753	43985	45002	45084	45165
	1210	43754	43986	45003	45085	45166
	1211	43755	43987	45004	45086	45167
	1212	43756	43988	45005	45087	45168
	1213	43757	43989	45007	45088	45169
	1214	43758	43990	45008	45089	45170
	1215	43759	43991	45009	45090	45171
	1216	43760	43992	45010	45091	45172
	1217	43761	43993	45011	45092	45173
	100	-	43994	-	45093	-
NEW	negro 97	-	43996	-	45095	45175
€/pz			-		-	-
€/m			-		-	-
embalaje individual						

PROCLASSIC F / PROLEVEL HIGH / PROTECT

emb.	10 pz en blíster	10 pz	10 pz en blíster	10 pz	10 pz	
longitud cm	90	270	90	270	270	
ART.	422/AD	22/A	450/AD	50/A	63/A	
ALUMINIO ANODIZADO						
	plata	43790	44000	45019	45100	45190
€/pz			-		-	-
€/m			-		-	-
	titanio	43791	44001	45020	45101	45191
€/pz			-		-	-
€/m			-		-	-
embalaje individual						



50/A aluminio anodizado titanio



63/A aluminio anodizado plata

prestowood

Prestowood 74/A es una línea de perfiles para escalones recubiertos con una película de efecto madera Alcrom® Plus, para proteger el borde de los escalones de madera ya colocados.

Disponibles en versión adhesiva, son especialmente adecuados para la instalación por cuenta propia.

74/ también está disponible en diferentes acabados de aluminio anodizado, así como en los perfiles para escalones 73/ y 58/.



74/A aluminio revestido Alcrom® Plus

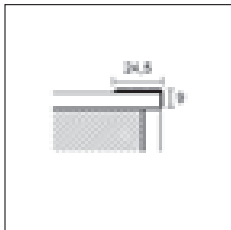

73/

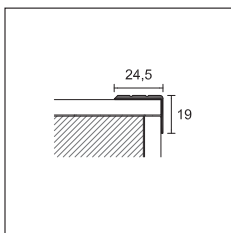

74/

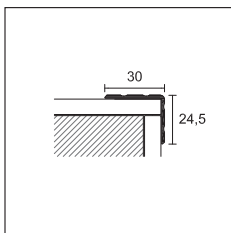

58/A

PRESTOWOOD

emb.	10 pz
longitud cm	270
ART.	74/A

acabado

ALUMINIO revestido con la película ALCROM® PLUS

10	75319
12	75297
13	75301
20	75320
32	75303
36	75304
37	75305
38	75306
40	75322
47	75307
65	75294
71	75309
76	75334
78	75311
80	75326
92	75312
94	75313
95	75314

€/m

embalaje individual

PROTECT

emb.	30 pz						20 pz
longitud cm	270						
ART.	73/			74/			58/
acabado	F	SF	A	F	SF	A	A
ALUMINIO							
anodizado plata	75208	75209	75238	75268	75269	75298	75900
anodizado oro	75218	-	75248	75278	-	75308	-
anodizado bronce	-	-	75258	-	-	75318	-
€/m							
anodizado titanio						75299	
€/m							

art. 73/ e 74/ anodizado oro extra €/m +

art. 73/ e 74/ anodizado bronce extra €/m +

Decorados personalizados Alcrom® Plus bajo pedido, ver pág. 195

Venta individual ver pág. 288

RC es una línea de perfiles finales para la instalación flotante de pisos de madera y laminados, disponibles en aluminio anodizado en diferentes acabados o recubiertos con película efecto madera Alcrom® Plus. El mismo perfil también está disponible en la versión RCF curvable. Este último se puede doblar con la máquina especial Proflex.

Prolevel High 732/ es una línea de perfiles de acero inoxidable para cerrar y proteger el borde perimetral de pisos de madera y laminados.



RC/9/F aluminio anodizado plata



RC

longitud = 270 cm - emb. 20 pz

ART.	acabado	7	9	11	13	15
ALUMINIO						
	anodizado plata	67407	67477	67547	67617	67687
RC/ /F	anodizado oro	-	67487	-	-	-
	anodizado bronce	-	67497	-	-	-

€/m

anodizado oro extra €/m + - anodizado bronce extra €/m +

		longitud = 270 cm - emb. 10 pz				
		H				
ART.	acabado	7	9	11	13	15

ALUMINIO revestido con la película ALCROM® PLUS

	10	-	66731	-	-	-
	20	-	66734	-	-	-
	38	-	66739	-	-	-
RC/ /F	40	-	66740	-	-	-
	42	-	66758	-	-	-
	65	-	66747	-	-	-
	78	-	66751	-	-	-
	80	-	66752	-	-	-

€/m

RC

longitud = 90 cm - emb. 10 pz en blister

		H			
		7	9	11	15
ART.	acabado	RC/47/CV	RC/49/CV	RC/411/CV	RC/415/CV
ALUMINIO					
	anodizado plata	42782	41832	41877	42822
	anodizado oro	-	41839	-	-

€/pz

anodizado oro extra €/pz +

TERMINAL FLEX

longitud = 270 cm - emb. 10 pz

		H	
ART.	acabado	9	11
ALUMINIO			
RCF/	anodizado plata	67712	67714

€/m

embalaje individual

PROLEVEL HIGH

longitud = 270 cm - emb. 15 pz

		H		
ART.	acabado	10	12,5	15
ACERO				
732/SF/	acero inoxidable brillo AISI 430 DIN 1.4016	74217	74227	74237

€/m

embalaje individual

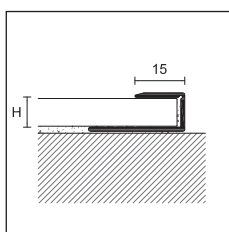

RC/ /F
RCF/



RCF/ aluminio anodizado plata

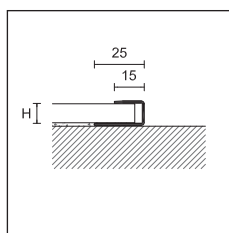

732/SF/

PRO FLEX LINE



Completar el código de artículo con la medida de H (ej. RC//F de H = 9 sería RC/9/F)

Decorados personalizados Alcrom® Plus bajo pedido, ver pág. 195

Venta individual ver pág. 288

alfix 616

Alfix 616 es un sistema profesional para la colocación de pavimentos en madera y laminado con espesores de 6 a 15 mm. El sistema se caracteriza por un perfil "Top" en aluminio anodizado fijado con tornillos sobre una base en aluminio natural. Los tornillos, integrados en las confecciones, presentan el mismo color de la anodización y una vez atornillados se integran perfectamente en el perfil "Top".



FIX/L/55 aluminio anodizado plata

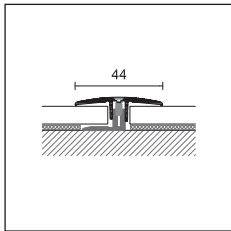

FIX/J/44



ALFIX 616





emb.	10 pz	10 pz en blíster 	
longitud cm	270	90	100

ART. **FIX/J/44**

espesores pavimentos de 6 a 16 mm

acabado

ALUMINIO

anodizado plata		37010	37012	37014
anodizado oro arena		37210	37212	-
€/m			-	-
€/pz		-		
anodizado titanio		37410	-	37414
anodizado bronce elox		37310	37312	37314
€/m			-	-
€/pz		-		

embalaje individual

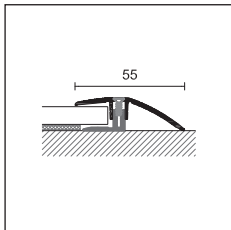

FIX/L/55

ALFIX 616





emb.	10 pz	10 pz en blíster 	
longitud cm	270	90	100

ART. **FIX/L/55**

espesores pavimentos de 6 a 16 mm

acabado

ALUMINIO

anodizado plata		37040	37042	37044
anodizado oro arena		37240	37242	37244
€/m			-	-
€/pz		-		
anodizado titanio		37440	37442	37444
anodizado bronce elox		37340	-	-
€/m			-	-
€/pz		-		

embalaje individual

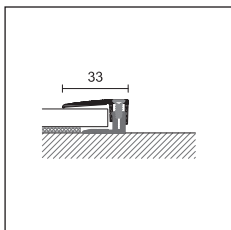

FIX/T/33

ALFIX 616





emb.	10 pz	10 pz en blíster 	
longitud cm	270	90	100

ART. **FIX/T/33**

espesores pavimentos de 6 a 16 mm

acabado

ALUMINIO

anodizado plata		37070	-	37074
anodizado oro arena		37270	37272	-
€/m			-	-
€/pz		-		
anodizado titanio		37470	-	37474
anodizado bronce elox		-	-	37374
€/m			-	-
€/pz		-		

embalaje individual

Venta individual ver pág. 288

 embalaje en blíster no es posible su venta individual

Alfix 46 es un sistema profesional para la colocación de pavimentos en LVT de espesores de 4 a 6 mm. El sistema se caracteriza por los perfiles en aluminio anodizado, fijados con tornillos sobre una base en aluminio natural. Los tornillos integrados en el embalaje, presentan el mismo color que el anodizado y una vez atornillados se integran perfectamente en el perfil.



FIX/J/30 aluminio anodizado plata



FIX/L/32 aluminio anodizado plata



FIX/T/19 aluminio anodizado plata

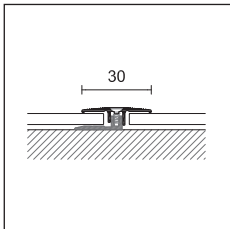

FIX/J/30

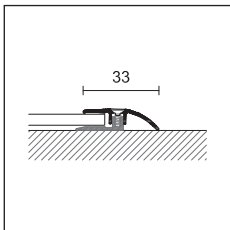

FIX/L/32

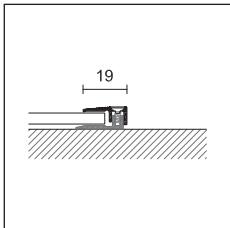

FIX/T/19

ALFIX 46

emb. 10 pz

longitud cm 270

ART. **FIX/J/30**

espesores pavimentos de 4 a 6 mm

acabado

ALUMINIO

anodizado plata  35500

€/m

embalaje individual

ALFIX 46

emb. 10 pz

longitud cm 270

ART. **FIX/L/32**

espesores pavimentos de 4 a 6 mm

acabado

ALUMINIO

anodizado plata  35510

€/m

embalaje individual

ALFIX 46

emb. 10 pz

longitud cm 270

ART. **FIX/T/19**

espesores pavimentos de 4 a 6 mm

acabado

ALUMINIO

anodizado plata  35520

€/m

embalaje individual

cerfix® projoint - pronivel

NZA/ es una junta de dilatación en aluminio compuesta por dos perfiles encastrados y deslizantes. Adecuada para pavimentos en LVT y cerámica de bajo espesor, asegura una buena resistencia a las cargas y al tráfico elevado y de intenso tránsito. La altura de 3 mm la hace adecuada para posicionarse como junta de dilatación del LVT encolado, mientras que la altura de 5 mm, gracias a su exclusiva solución con adhesivo integrado en la aleta interior, se fija directamente a la lama y resulta ser la junta de dilatación ideal para para LVT flotante con superficie continua y perfectamente plana.



NZA/5A aluminio anodizado plata

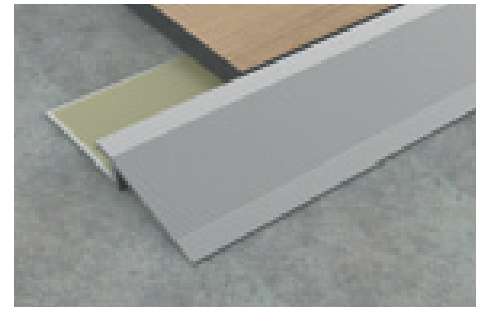

PBA/5A aluminio anodizado plata

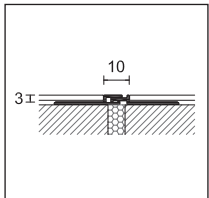

NZA/3

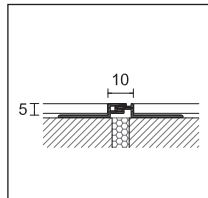

NZA/5

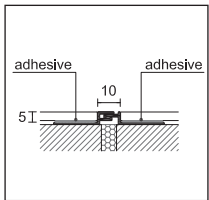

NZA/5A

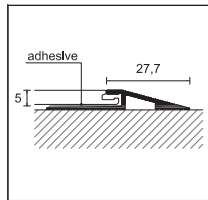

PBA/5A



PROJOINT

longitud = 270 cm - emb. 20 pz		H		
ART.	acabado	3	5	5A
ALUMINIO				
	anodizado plata	99300	99320	99310
NZA/	€/m			
	anodizado titanio	-	-	99314
	anodizado bronce elox	-	-	99316
	€/m	-	-	

embalaje individual

PRONIVEL

longitud = 270 cm - emb. 10 pz		H	
ART.	acabado	5	
ALUMINIO			
PBA/5A	anodizado plata		93205
	€/m		

embalaje individual

NTA/ y NTI/ son juntas de dilatación adecuadas incluso para pavimentos en LVT encolado, para colocar sobre las juntas de fraccionamiento del sustrato.



NTA/3 aluminio natural + EPDM gris

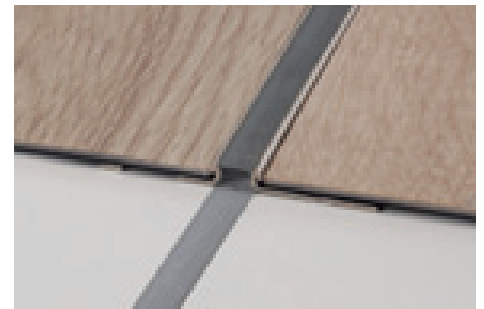

NTI/3 acero + EPDM gris

PROJOINT DIL

longitud = 270 cm - emb. 10 pz		H	
ART.	acabado	3	
ALUMINIO			
	aluminio natural + EPDM gris pulible RAL 7046		99421
	aluminio natural + EPDM negro pulible RAL 9005		99422
NTA/	aluminio natural + EPDM bahama pulible RAL 10070		99427
	aluminio natural + EPDM brown pulible RAL 10071		99429
	€/m		

PROJOINT DIL

longitud = 270 cm - emb. 10 pz		H	
ART.	acabado	3	
ACERO			
	acero inoxidable AISI 304 DIN 1.4301 + EPDM gris RAL 7046		99471
	acero inoxidable AISI 304 DIN 1.4301 + EPDM negro RAL 9005		99472
NTI/	acero inoxidable AISI 304 DIN 1.4301 + EPDM bahama RAL 10070		99431
	acero inoxidable AISI 304 DIN 1.4301 + EPDM brown RAL 10071		99433
	€/m		

H/5/F, PBAS5/F, RC/5/F y 99/TR/26 son perfiles de encuentro en aluminio anodizado, para pavimentos flotantes en LVT y son adecuados para el mismo nivel, diferente nivel y terminación.



H/5/F aluminio anodizado plata



PBAS/5/S aluminio anodizado plata

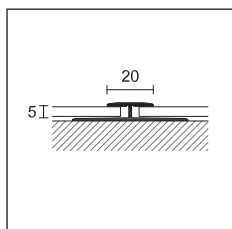

H/5/F



PROJOINT T

longitud = 270 cm - emb. 20 pz **H**

ART. acabado **5**

ALUMINIO

H/5/F anodizado plata  75000

agujereado **€m**

embalaje individual

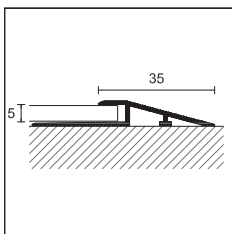

PBAS/5/F



PRONIVEL PB

longitud = 270 cm - emb. 20 pz **H**

ART. acabado **5**

ALUMINIO

PBAS/5/F anodizado plata  95203

agujereado **€m**

embalaje individual

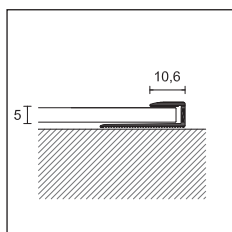

RC/5/F



RC

longitud = 270 cm - emb. 20 pz **H**

ART. acabado **5**

ALUMINIO

RC/5/F anodizado plata  67475

agujereado **€m**

embalaje individual

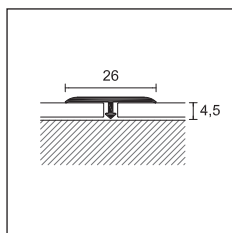

99/TR/26



PROJOINT T

longitud = 270 cm - emb. 20 pz **LxH**

ART. acabado **26 x 4,5**

ALUMINIO

99/TR/26 anodizado plata  75081

€m

embalaje individual

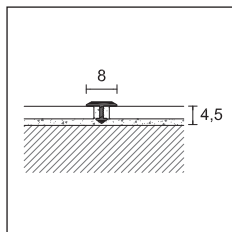

99/T/8



PROJOINT T - JUNTAS DE SEPARACIÓN

longitud = 270 cm - emb. 50 pz

anchura **8**

ART. acabado

ALUMINIO

99/T/ anodizado plata  75075

€m

longitud = 270 cm - emb. 50 pz

LATÓN

399/T/ pulido  75070

€m

emb. 30 pz

399/TC/ cromado  75071

€m

embalaje individual

proststep - protect

SMA/, 75/F, 111/ /F y G/705/F son perfiles en aluminio anodizado adecuados para escaleras revestidas con LVT pegado. ZGF/ es un perfil en aluminio adecuado para seguir el pasaje curvilíneo de escaleras o pavimentos en LVT encolado.



SMA/4 aluminio anodizado plata

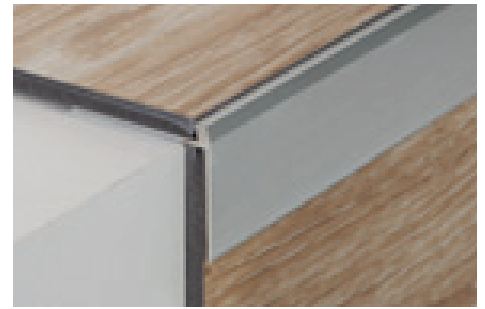

75/F aluminio anodizado plata

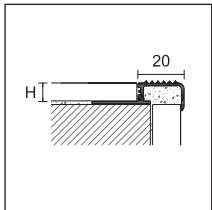

SMA/4



PROSTEP

longitud = 270 cm - emb. 10 pz

H

ART. acabado

4,5

ALUMINIO

SMA/ aluminio natural
€/m

93967

SMA/ anodizado plata
€/m

93975

embalaje individual

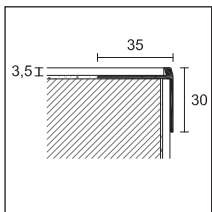

75/F



PROTECT

longitud = 340 cm - emb. 20 pz

H

ART. acabado

3,5

ALUMINIO

75/F agujereado
anodizado plata
€/m

75388

PROTECT

longitud = 270 cm - emb. 20 pz

H

ART. acabado

2,5

4,5

5

ALUMINIO

111/ /F anodizado plata
€/m

75782

75784

75785

PROSTEP

longitud = 270 cm - emb. 10 pz

H

ART. acabado

5

ALUMINIO

G/705/F anodizado plata
€/m

67580

embalaje individual

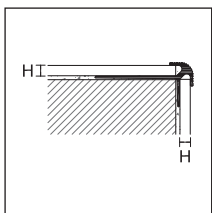

111/

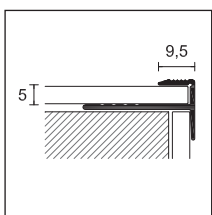

G/705/F

PRO FLEX LINE



PROANGLE FLEX

longitud = 270 cm - emb. 10 pz

H

ART. acabado

4,5

ALUMINIO

ZGF/ aluminio natural
€/m

88721

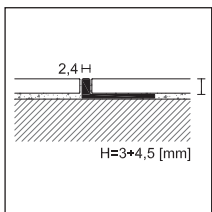

ZGF/



111/2,5/F aluminio anodizado plata



G/705/F aluminio anodizado plata

Venta individual ver pág. 288

RA/ y RI/ son perfiles adecuados para pavimentos de LVT y están aconsejados como cierre de pavimentaciones o acabados de escaleras.

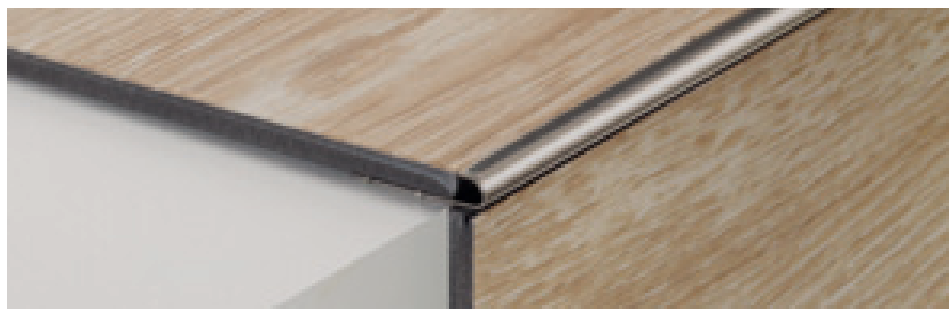

RI/4 acero inoxidable AISI 304 - DIN 1.4301

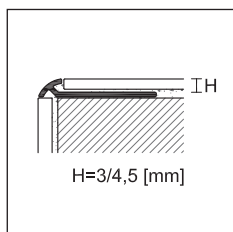

RA/



PROTRIM

longitud = 270 cm - emb. 20 pz

ART.	acabado	3	H	4,5
------	---------	---	---	-----

ALUMINIO

anodizado plata		92055	92056
anodizado oro		92025	92026
anodizado titanio		92085	92086

embalaje individual

PROTRIM

longitud = 270 cm - emb. 20 pz

ART.	acabado	4,5	H
------	---------	-----	---

ACERO

RI/	acero inoxidable AISI 304 DIN 1.4301		92413
-----	--------------------------------------	--	-------

embalaje individual

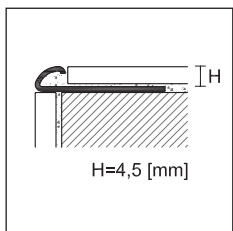

RI/

ZA/, AI/, ZQAN/, ZQKN/ y ZK/ son perfiles adecuados para pavimentos de LVT y se aconsejan como perfiles de separación, terminación y perimetrales.

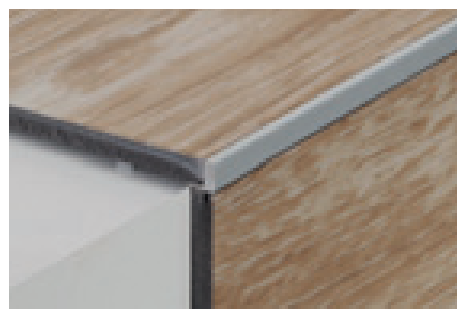

ZA/4 aluminio anodizado plata

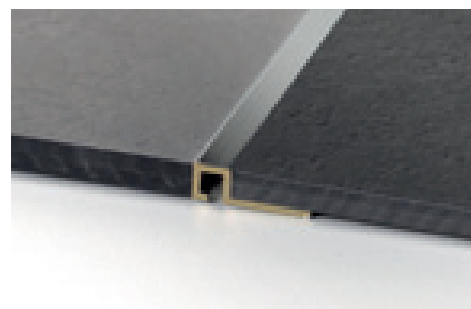

ZQKN/4 latón cromado

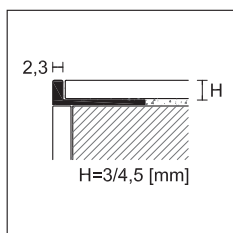

ZA/



PROANGLE

longitud = 270 cm - emb. 20 pz

ART.	acabado	2,5	3	4,5
------	---------	-----	---	-----

ALUMINIO

ZA/	anodizado plata		90337	90338	90340
-----	-----------------	--	-------	-------	-------

ACERO

AI/	acero inoxidable AISI 304 DIN 1.4301		-	91636	91638
-----	--------------------------------------	--	---	-------	-------

embalaje individual - version en latón cromado art. ZK/3 y ZK/4,5 ver pág. 29

PROANGLE Q

longitud = 270 cm - emb. 20 pz

ART.	acabado	4,5	H
------	---------	-----	---

ALUMINIO

anodizado plata		88772
anodizado titanio		88902

LATÓN

ZQKN/	cromado		88870
-------	---------	--	-------

embalaje individual

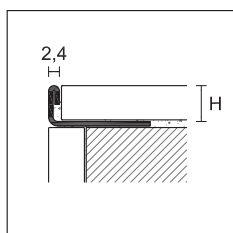

AI/

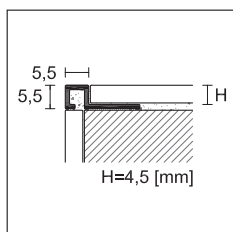

ZQAN/
ZQKN/

Venta individual ver pág. 288

GA/, JGA/ y PIA/ son perfiles para el encuentro entre pavimento y revestimiento. Son fáciles de aplicar y favorecen el mantenimiento higiénico.



GA/4 aluminio anodizado plata



JGA/4 aluminio anodizado plata

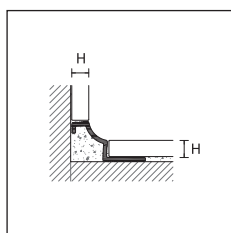

GA/



PROROUND M

longitud = 270 cm - emb. 20 pz

ART. acabado **4,5**

ALUMINIO

GA/ anodizado plata  95730

€/m

embalaje individual

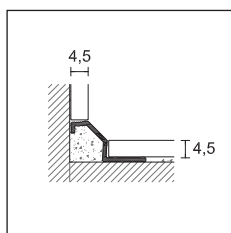

JGA/

PROROUND M

longitud = 270 cm - emb. 20 pz

ART. acabado **4,5**

ALUMINIO

JGA/ anodizado plata  95732

€/m

embalaje individual

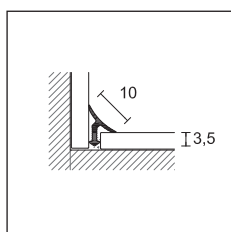

PIA/



PROINT

longitud = 270 cm - emb. 20 pz

ART. acabado **3,5**

ALUMINIO

PIA/ anodizado plata  95431

€/m

embalaje individual



PIA/3 aluminio anodizado plata

Zócalo PVC Line

para pavimentos en madera, laminados y en LVT



PVC Line 8605 revestido con película Alcrom® Plus, ver pág. 216



PVC Line 8608 revestido con película Alcrom® Plus, ver pág. 217



PVC Line 8615 revestido con película Alcrom® Plus, ver pág. 218



PVC Line 8613 revestido con película Alcrom® Plus, ver pág. 219



PVC Line 8612 revestido con película Alcrom® Plus, ver pág. 220



PVC Line 8614 revestido con película Alcrom® Plus, ver pág. 220

Profilpas Digital System sin límites a la imaginación



Para combinar perfectamente el perfil o el zócalo con el pavimento elegido, Profilpas le ofrece la oportunidad de escoger entre más de 400 decorados Alcrom® Plus estándar: una amplia selección de decoraciones de madera, piedra o cemento está disponible en nuestra base de datos para satisfacer cualquier necesidad. Simplemente consulte nuestro paquete de PDS, para averiguar qué decoración se adapta mejor a su deseo de combinación.

Pero no termina aquí. Con Profilpas, la posibilidad de personalización es realmente infinita.

Solo tenemos que recibir una muestra para poder hacer más decoraciones, ¡incluso de fantasía!

Todo esto es posible gracias a Profilpas Digital System (PDS), la innovadora tecnología de impresión digital de Profilpas para reproducir cualquier decoración en la película Alcrom® Plus y ¡no dejar límites a la imaginación! Todo el proceso de producción se lleva a cabo en nuestra fábrica: desde el escaneo de muestras hasta la impresión y la aplicación de películas.

NOTA: Para personalizaciones con decoraciones que no están presentes en nuestra base de datos, coste de € por cada decoración.

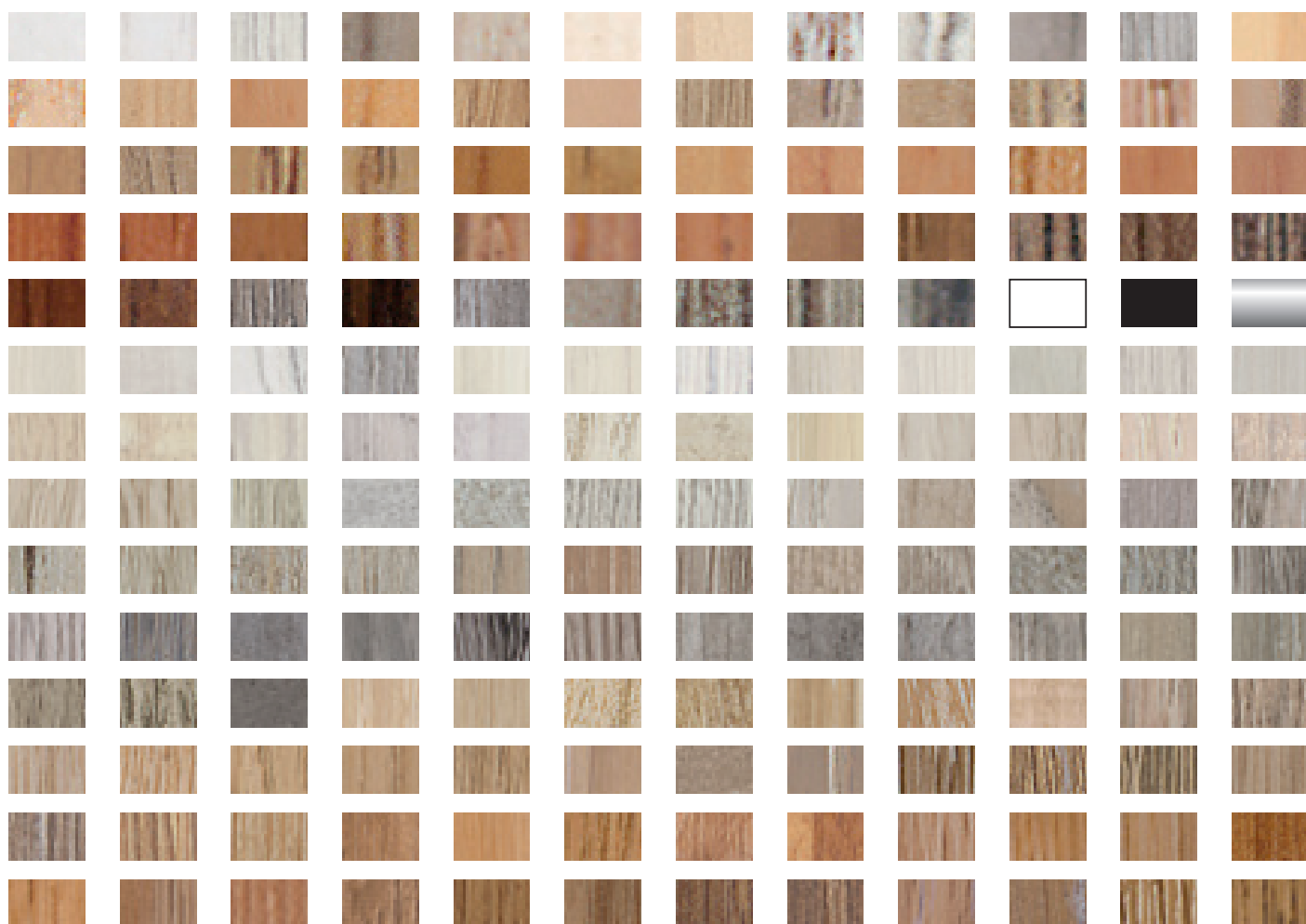



**UNISYSTEM PLUS Z/1, C/7, S/9
PROFIX THIN Z/4, C/4 Y S/4**

min. 54 m

Cantidad 20 piezas / 54 m = + €/m

Cantidad 120 piezas / 324 m = + €/m

Cantidad 40 piezas / 108 m = + €/m

Cantidad 140 piezas / 378 m = + €/m

Cantidad 60 piezas / 162 m = + €/m

Cantidad 160 piezas / 432 m = + €/m

Cantidad 80 piezas / 216 m = + €/m

Cantidad 180 piezas / 486 m = + €/m

Cantidad 100 piezas / 270 m = + €/m

Cantidad 200 piezas / 540 m = + €/m

Z3/30, C/10, C/13, C/22 Y S/15

min. 540 m fraccionable en 5 decoraciones

UNISYSTEM PLUS G/2 Y G/4

min. 540 m fraccionable en 5 decoraciones

22/A, 50/A Y 63/A

min. 540 m fraccionable en 5 decoraciones

74/A

min. 540 m fraccionable en 5 decoraciones

RC/ /F

min. 540 m fraccionable en 5 decoraciones

PVC LINE 8605, 8606, 8608, 8615, 8616, 8612, 8613 Y 8614

min. 500 m fraccionable en 2 decoraciones

Para solicitudes de personalización de otros artículos, comuníquese con nuestro departamento comercial.

Para personalizaciones con decoraciones no presentes en nuestra base de datos, recargo de € por decoración.



MADERA,
LAMINADO, LVT

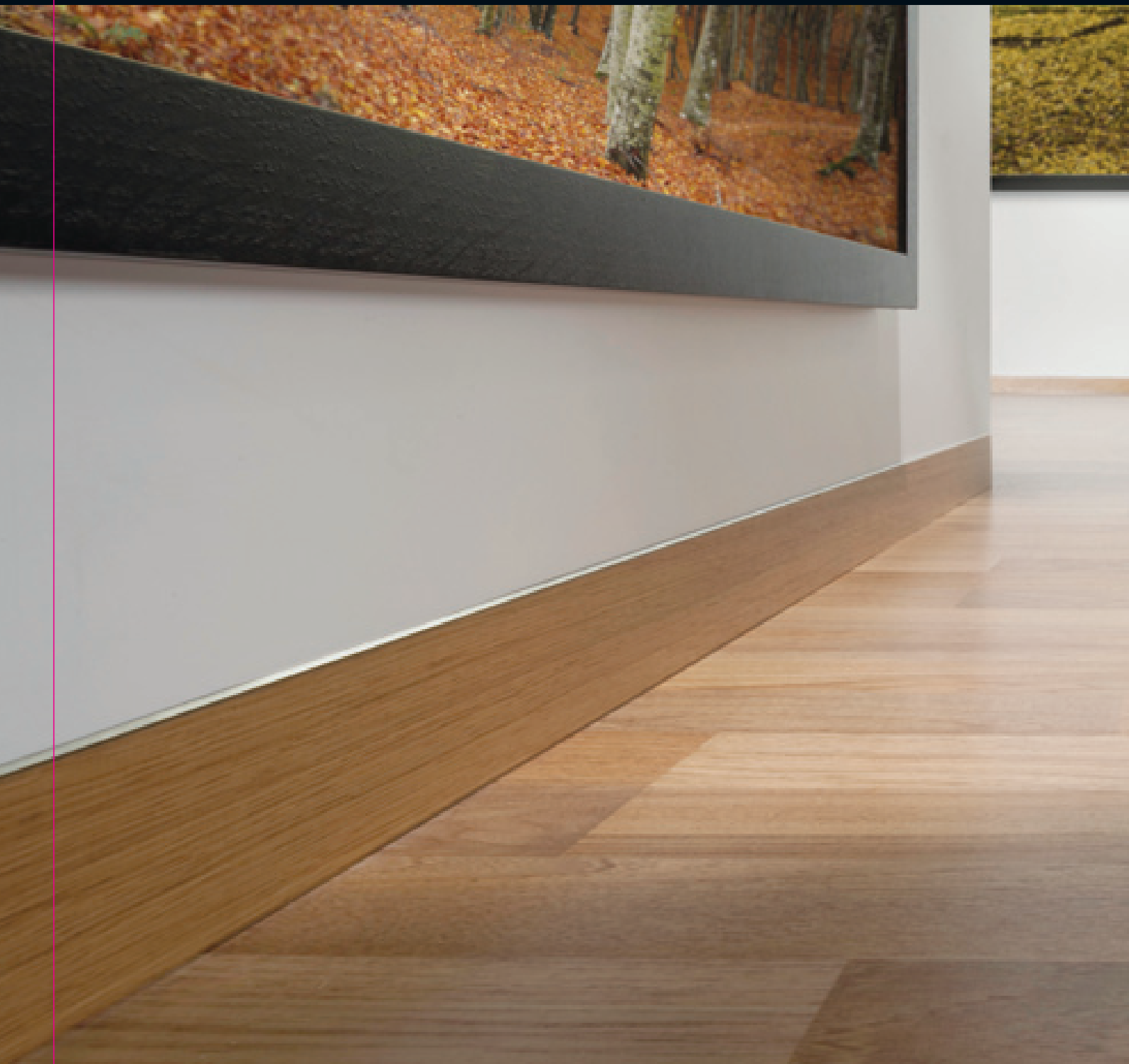



Zócalo Metal line

Escoger Metal Line significa dar importancia a los detalles, porque éstos marcan la diferencia. Metal Line se distingue por su versatilidad y funcionalidad, pero sobre todo, por su inspiración en el diseño contemporáneo. Es una línea innovadora, rica en soluciones y con una gran variedad de combinaciones y colores para satisfacer cada exigencia de decoración, desde pequeños espacios hasta grandes lugares de reunión. Acero y aluminio, materiales que dan forma, color y medida al espacio, signos minimalistas que acompañan el flujo de vida cotidiano. Con Metal Line es posible realizar una continuidad de perfiles que se integran perfectamente en ambientes y estilos diversos y revalorizan el contenido estético y arquitectónico. Metal Line es una línea de tendencia, resultado de la investigación de Profilpas en los materiales y en las formas y de la atención que la empresa pone en el mundo del diseño y la decoración.

metal line

Metal Line 90 es un zócalo de aluminio, disponible en diferentes acabados, que permite crear una elegante unión entre pared y suelo. Gracias a la solapa saliente, este rodapié garantiza una perfecta cobertura de los espacios de expansión perimetral de un suelo flotante. Metal Line 90 también está disponible en blanco y negro Trend Color Stone, dos colores mate estructurados que combinan a la perfección con los revestimientos más modernos. Todos los modelos de esta serie se pueden doblar mediante nuestra máquina Proflex especial.

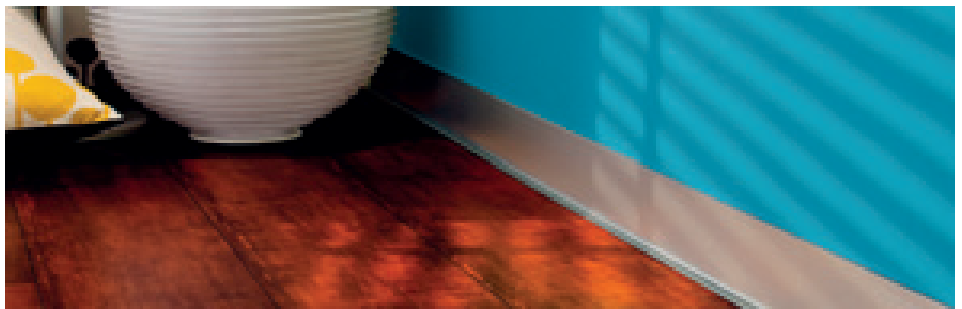

90/10 aluminio anodizado plata

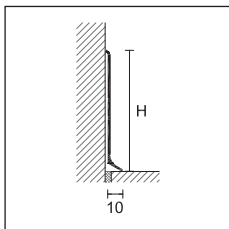

METAL LINE 90

longitud = 200 cm- emb. 25 pz

ART.	acabado	H cm					
		4	5	6	7	8	10

ALUMINIO

	anodizado plata		78080	78084	78100	78138	78130	78137
	lacado blanco brillo RAL 9010		-	-	78112	-	-	-
	lacado blanco mate RAL 9010		-	-	78110	-	-	-
	€/m							
90/ SF	anodizado titanio		-	-	78103	-	-	-
	€/m		-	-		-	-	-
	lacado gris antracita		-	-	78118	-	-	-
	lacado gris antiguo		-	-	78119	-	-	-
	€/m		-	-		-	-	-
90/ A	anodizado plata autoadhesivo		-	-	78106	-	78136	-
	€/m		-	-		-		-
90/ TSF	brillo pulido titanio		-	78087	78111	-	78141	-
90/ SSF	brillo satinado plata		78082	-	78105	-	78133	-
	brillo satinado oro		-	-	78107	-	78135	-
	€/m							
90/ TMSF	brillo satinado titanio		78088	-	78102	-	78134	-
	€/m							

TREND COLOR STONE

90/ SF	lacado blanco ST		-	-	78094	-	-	-
	lacado negro stone		-	-	78099	-	-	-
	€/m		-	-		-	-	-

ALUMINIO LACADO ANTIBACTERIANO

NEW 90H/ SF	lacado blanco RAL 9003 antibacteriano		-	-	78104	-	-	-
	€/m							

embalaje individual

90/4SF, 90/5SF, 90/6SF y 90/8SF in aluminio anodizado plata, disponibles también en 400 cm de largo



Metal Line 90 aluminio lacado blanco ST



Metal Line 90/6 aluminio anodizado plata

TREND
COLOR

PROFLEX LINE

Metal Line 90 se puede curvar con la ayuda de la máquina Proflex + Kit de ruedas para Metal Line 90 (ver pág. 267)

Bajo pedido podemos producir la versión adhesiva, en todas las alturas, 4, 5, 7, - 10 por un mínimo de 200 m con un suplemento de €/mt

Bajo pedido se puede realizar el zócalo lacado por un mínimo de 300 m en los colores gris antiguo, RAL 9003, RAL 7038, RAL 8019, RAL 9006, RAL 9007. Para otros colores contactar con nuestro departamento comercial.

Completar el código de artículo con la medida de H (ej. 90/SF de H=4 sería 90/4SF)

Venta individual ver pág. 288



Ángulo interno, ángulo externo, uniones y terminales izquierda y derecha.

ÁNGULO INTERNO

emb. 4 pz		H cm						
ART.	acabado	4	5	6	7	8	10	
METALICO								
	plata		78630	78640	78650	78660	78670	78680
	<i>€/pz</i>							
	titanio		-	-	78654	-	-	-
	blanco brillo RAL 9010		-	-	78664	-	-	-
	blanco mate RAL 9010		-	-	78674	-	-	-
90/ MI	gris antracita		-	-	78684	-	-	-
	gris antiguo		-	-	78694	-	-	-
	pulido titanio		-	78644	78704	-	78708	-
	satinado plata		78718	-	78720	-	78722	-
	satinado oro		-	-	78724	-	78744	-
	satinado titanio		78714	-	78734	-	78754	-
	<i>€/pz</i>							
90/ MI	blanco ST		-	-	78172	-	-	-
	negro stone		-	-	78173	-	-	-
	<i>€/pz</i>							
90H/ MI	blanco RAL 9003 antibacteriano		-	-	78690	-	-	-
	<i>€/pz</i>							
POLIPROPILENO								
90/ I	anodizado plata		78236	78231	78190	78370	78195	78091
	<i>€/pz</i>							

no es posible su venta individual

UNIÓN

emb. 4 pz		H cm						
ART.	acabado	4	5	6	7	8	10	
METALICO								
	plata		78632	78642	78652	78662	78672	78682
	<i>€/pz</i>							
	titanio		-	-	78656	-	-	-
	blanco brillo RAL 9010		-	-	78666	-	-	-
	blanco mate RAL 9010		-	-	78676	-	-	-
90/ MG	gris antracita		-	-	78686	-	-	-
	gris antiguo		-	-	78696	-	-	-
	pulido titanio		-	78646	78706	-	78710	-
	satinado plata		78738	-	78740	-	78742	-
	satinado oro		-	-	78726	-	78746	-
	satinado titanio		78716	-	78736	-	78756	-
	<i>€/pz</i>							
90/ MG	blanco ST		-	-	78187	-	-	-
	negro stone		-	-	78188	-	-	-
	<i>€/pz</i>							
90H/ MG	blanco RAL 9003 antibacteriano		-	-	78692	-	-	-
	<i>€/pz</i>							
POLIPROPILENO								
90/ G	anodizado plata		78237	78232	78192	78372	78197	78092
	<i>€/pz</i>							

no es posible su venta individual

ÁNGULO EXTERNO

emb. 4 pz		H cm						
ART.	acabado	4	5	6	7	8	10	
METALICO								
	plata		78631	78641	78651	78661	78671	78681
	<i>€/pz</i>							
	titanio		-	-	78655	-	-	-
	blanco brillo RAL 9010		-	-	78665	-	-	-
	blanco mate RAL 9010		-	-	78675	-	-	-
90/ ME	gris antracita		-	-	78685	-	-	-
	gris antiguo		-	-	78695	-	-	-
	pulido titanio		-	78645	78705	-	78709	-
	satinado plata		78728	-	78730	-	78732	-
	satinado oro		-	-	78725	-	78745	-
	satinado titanio		78715	-	78735	-	78755	-
	<i>€/pz</i>							
90/ ME	blanco ST		-	-	78174	-	-	-
	negro stone		-	-	78178	-	-	-
	<i>€/pz</i>							
90H/ ME	blanco RAL 9003 antibacteriano		-	-	78691	-	-	-
	<i>€/pz</i>							
POLIPROPILENO								
90/ E	anodizado plata		78235	78230	78191	78371	78196	78090
	<i>€/pz</i>							

no es posible su venta individual

TERMINAL DCHA - IZQ

emb. 4 parejas		H cm						
ART.	acabado	4	5	6	7	8	10	
METALICO								
	plata		78633	78643	78653	78663	78673	78683
	<i>€/pareja</i>							
	titanio		-	-	78657	-	-	-
	blanco brillo RAL 9010		-	-	78667	-	-	-
	blanco mate RAL 9010		-	-	78677	-	-	-
90/ MP	gris antracita		-	-	78687	-	-	-
	gris antiguo		-	-	78697	-	-	-
	pulido titanio		-	78647	78707	-	78711	-
	satinado plata		78748	-	78750	-	78752	-
	satinado oro		-	-	78727	-	78747	-
	satinado titanio		78717	-	78737	-	78757	-
	<i>€/pareja</i>							
90/ MP	blanco ST		-	-	78189	-	-	-
	negro stone		-	-	78199	-	-	-
	<i>€/pareja</i>							
90H/ MP	blanco RAL 9003 antibacteriano		-	-	78693	-	-	-
	<i>€/pareja</i>							
POLIPROPILENO								
90/ P	anodizado plata		78238	78233	78193	78373	78198	78093
	<i>€/pareja</i>							

no es posible su venta individual

Disponibles ángulos bajo pedido emb. 1 pz en blister + H=4 sería 90/4MI)

€ (90/6/MI cód. 78654 sería 78654/B) - Completar el código de artículo con la medida de H (ej. 90/MI de

Venta individual ver pág. 288

metal line

Metal Line 790 es un rodapié de acero inoxidable pulido o satinado que, propuesto en diferentes alturas, sigue las tendencias minimalistas del diseño moderno. Gracias a la solapa que sobresale, este rodapié garantiza una perfecta cobertura de los espacios de expansión perimetral de un suelo flotante. Metal Line 790 se puede instalar en la pared de forma rápida y sencilla utilizando adhesivos adecuados.



790/6 acero inoxidable brillo AISI 304 DIN 1.4301

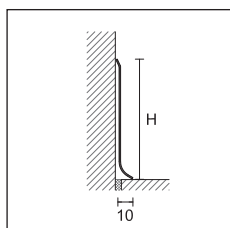

METAL LINE 790

longitud = 270 cm - emb. 10 pz

		H cm					
ART.	acabado	4	5	6	8	10	
ACERO							
790/ SF	acero inoxidable brillo AISI 304 DIN 14301		78120	78108	78129	78132	78139
	€/m						
790/ SF	acero inoxidable satinado AISI 304 DIN 1.4301		78128	78109	78126	78127	78140
	€/m						

embalaje individual - artículo 790/10 SF emb. 5 pz



790/MI
790/MIS



790/ME
790/MES

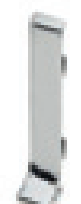

790/MG
790/MGS



790/MP
790/MPS

ÁNGULO INTERNO EN METAL

emb. 4 pz

		H cm					
ART.	acabado	4	5	6	8	10	
790/ MI	acabado brillo		78760	78761	78762	78763	78764
	€/pz						
790/ MIS	acabado satinado		78780	78781	78782	78783	78784
	€/pz						

no es posible su venta individual

ÁNGULO EXTERNO EN METAL

emb. 4 pz

		H cm					
ART.	acabado	4	5	6	8	10	
790/ ME	acabado brillo		78765	78766	78767	78768	78769
	€/pz						
790/ MES	acabado satinado		78785	78786	78787	78788	78789
	€/pz						

no es posible su venta individual

UNIÓN EN METAL

emb. 4 pz

		H cm					
ART.	acabado	4	5	6	8	10	
790/ MG	acabado brillo		78770	78771	78772	78773	78774
	€/pz						
790/ MGS	acabado satinado		78790	78791	78792	78793	78794
	€/pz						

no es posible su venta individual

TERMINAL DCHA - IZQ METÁLICO

emb. 4 parejas

		H cm					
ART.	acabado	4	5	6	8	10	
790/ MP	acabado brillo		78775	78776	78777	78778	78779
	€/pareja						
790/ MPS	acabado satinado		78795	78796	78797	78798	78799
	€/pareja						

no es posible su venta individual

Disponibles ángulos bajo pedido emb. 1 pz en blister + € (790/6/MI cód. 78762 sería 78762/B)

Bajo pedido podemos producir la versión adhesiva, en todas las alturas, por un mínimo de 200 m con un suplemento de €/m

Completar el código de artículo con la medida de H (ej. 790/SF de H=4 sería 790/4SF)

Venta individual ver pág. 288

Metal Line 92 y 93 son dos rodapiés de aluminio, caracterizados por un diseño sencillo y una forma ligeramente redondeada, que crean una unión perfecta entre suelo y pared. Se trata de dos elementos de fácil instalación gracias al sistema de encastre sobre soportes, en aluminio natural o PVC, fijados a la pared mediante tacos y tornillos.



92/7 aluminio anodizado plata + S/95 soporte aluminio

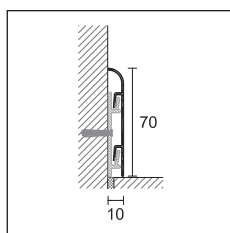

92/7



METAL LINE 92

longitud = 200 cm + 3 soportes - emb. 20 pz

H cm

ART. acabado **7**

ALUMINIO

92/7	anodizado plata		78490
	€/m		

embalaje individual

SOPORTE ALUMINIO

emb. 100 pz

S/95 78295

€/pz

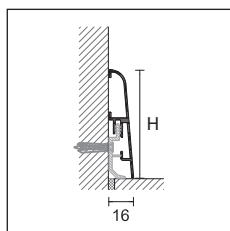

93/



METAL LINE 93

longitud = 200 cm + 5 soportes - emb. 20 pz

H cm

ART. acabado **7** **9**

ALUMINIO

93/	anodizado plata		78495	78496
	€/m			

embalaje individual

CLIP DE FIJACIÓN A PARED

emb. 100 pz

8608/C 29751

€/embalaje

Bajo pedido se puede realizar el zócalo lacado por un mínimo de 300 m en los colores gris antiguo, RAL 9003, RAL 7038, RAL 8019, RAL 9006, RAL 9007. Para otros colores contactar con nuestro departamento comercial.

Venta individual ver pág. 288



93/7 aluminio anodizado plata + 8608/C clip de fijación a pared

metal line

Metal Line 89 es un zócalo de aluminio, propuesto en diferentes acabados, caracterizado por líneas cuadradas y minimalistas; disponible en diferentes alturas, perfila el espacio con discreción y elegancia. Fijado a la pared mediante el uso de adhesivos adecuados, además de tener una función decorativa, garantiza una perfecta cobertura de los espacios de expansión perimetral de un suelo flotante. Metal Line 89 también está disponible en blanco y negro Trend Color Stone, dos colores mate estructurados que combinan a la perfección con los revestimientos más actuales.

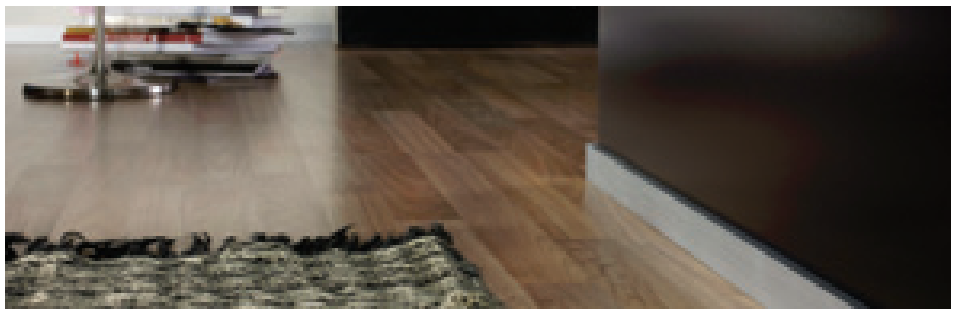

89/4 aluminio anodizado plata

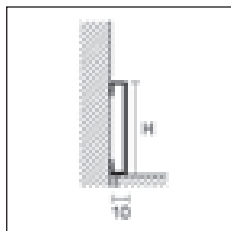

89/
89/ TM
89H/



89/ EI

TREND
COLOR



Metal Line 89 brillo satinado titanio



89/4 aluminio lacado gris antiguo + 89/4EI

Completar el código de artículo con la medida de H (ej. 89/ de H=4 sería 89/4).

Venta individual ver pág. 288

METAL LINE 89

longitud = 200 cm - emb. 25 pz

		H cm		
ART.	acabado	4	6	8
ALUMINIO				
	anodizado plata	78378	78478	78487
	€/m			
	anodizado titanio	78521	78522	-
	€/m			
89/	lacado blanco mate RAL 9010	78517	78518	-
	€/m			
	lacado gris antiguo	78515	78485	-
	lacado óxido	78516	-	-
	€/m			
89/ TM	brillo satinado titanio	78388	78480	-
	€/m			
TREND COLOR STONE				
89/	lacado blanco ST	78481	-	-
	lacado negro stone	78482	-	-
	€/m			
ALUMINIO LACADO ANTIBACTERIANO				
NEW 89H/	lacado blanco RAL 9003 antibacteriano	-	78531	-
	€/m			

embalaje individual

Bajo pedido se puede realizar el zócalo lacado por un mínimo de 300 m en los colores gris antiguo, RAL 9003, RAL 7038, RAL 8019, RAL 9006, RAL 9007. Para otros colores contactar con nuestro departamento comercial.

ÁNGULO INTERNO, EXTERNO, TERMINAL DCHA.-IZQDA.

		H cm		
emb. 4 pz		4	6	8
ALUMINIO				
	anodizado plata	78505	78506	78527
	€/pz			
	anodizado titanio	78523	78524	-
	€/pz			
89/ EI	lacado blanco mate RAL 9010	78519	78520	-
	€/pz			
	lacado gris antiguo	78512	78513	-
	lacado óxido	78514	-	-
	€/pz			
89/ TMEI	brillo satinado titanio	78509	78510	-
	€/pz			
89/ EI	lacado blanco ST	78507	-	-
	lacado negro stone	78508	-	-
	€/pz			
89H/ EI	lacado blanco RAL 9003 antibacteriano	-	78533	-
	€/pz			

no es posible su venta individual

En aluminio anodizado, Metal Line 89 I Design se caracteriza por un particular acabado satinado y colores originales que permiten una amplia elección de combinaciones cromáticas, basadas en las últimas tendencias del diseño moderno.

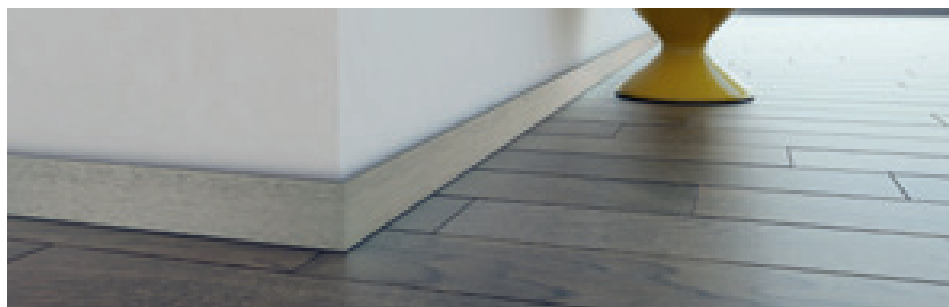

89/6 aluminio anodizado titanium

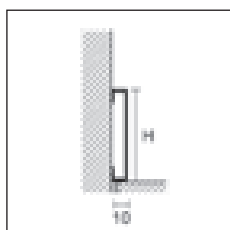

89/



89/ EI

Completar el código de artículo con la medida de H (ej. 89/ de H=4 sería 89/4)

Venta individual ver pág. 288

Metal Line 89 LED es un zócalo en aluminio anodizado con sistema de iluminación con tiras de LED. Gracias a un elemento difusor la luz se distribuye a lo largo de toda la longitud del perfil. Utilizando el sistema de regulador de intensidad opcional es posible regular la intensidad luminosa del zócalo para desarrollar elegantes funciones de decoración o iluminación nocturna de cortesía.

METAL LINE - I DESIGN

longitud = 200 cm - emb. 25 pz		H		
ART.	acabado	4	6	
ALUMINIO ANODIZADO				
89/	platinum		31400	31402
	titanium		31410	31412
	brown		31420	31422
	dark brown		31430	31432
	carbón		31440	31442
€/m				

embalaje individual

ÁNGULOS EXTERNOS/INTERNOS/TERMINAL

emb. 2 pz		H		
ART.	acabado	4	6	
ALUMINIO ANODIZADO				
89/ EI	platinum		31450	31452
	titanium		31460	31462
	brown		31470	31472
	dark brown		31480	31482
	carbón		31490	31492
€/pz				

no es posible su venta individual

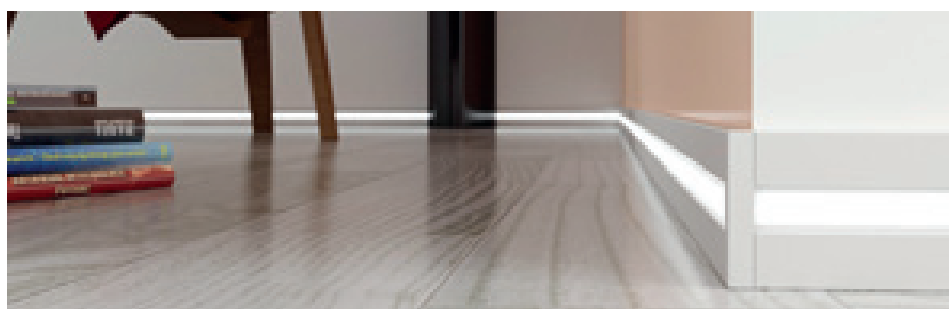

89/6L aluminio anodizado plata

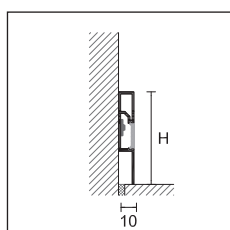

89/6L



89/6EI

Para el mejor resultado estético y para dar validez a la garantía, aconsejamos el uso exclusivo de nuestros componentes eléctricos. Ver pág. 240

Venta individual ver pág. 288

PROLIGHT METAL LINE 89

longitud = 200 cm - emb. 25 pz		H cm	
ART.	acabado	6	
ALUMINIO			
89/6L	anodizado plata		86000
€/m			

embalaje individual

ÁNGULO INTERNO, EXTERNO, TERMINAL DCHA.-IZQDA.

emb. 4 pz		H cm	
ART.	acabado	6	
ALUMINIO			
89/6EI	anodizado plata		78506
€/pz			

no es posible su venta individual

metal line

Metal Line 89/613 es un zócalo de aluminio caracterizado por líneas cuadradas y minimalistas. Con 13 mm de ancho, garantiza una perfecta cobertura del área perimetral al ocultar los espacios de expansión en los pisos flotantes.



89/613 anodizado plata

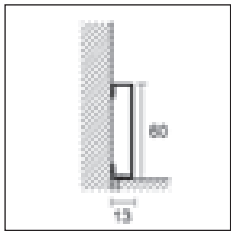

89/613



METAL LINE 89/613

longitud = 200 cm - emb. 25 pz		H cm
ART.	acabado	6
ALUMINIO		
	anodizado plata	78486
	€/m	
89/613	lacado blanco mate RAL 9010	78488
	€/m	
embalaje individual		

ÁNGULO INTERNO, EXTERNO, TERMINAL DCHA.-IZQDA.

emb. 4 pz		H cm
ART.	acabado	6
ALUMINIO		
	anodizado plata	78525
	€/pz	
89/613E	lacado blanco mate RAL 9010	78526
	€/pz	

no es posible su venta individual



89/613 EI

Metal Line 105 es un zócalo de aluminio, caracterizado por líneas cuadradas y minimalistas. Este modelo se caracteriza por un sencillo y rápido sistema de instalación por encaje sobre una base de PVC coextruido, que debe fijarse a la pared mediante tornillos y tacos.



Metal Line 105 anodizado plata

NEW METAL LINE

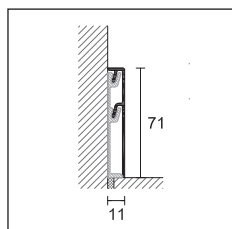

105/7
105/CB



emb. 10 pz		H cm
ART.	acabado	longitud

ALUMINIO			
105/7	anodizado plata		200 cm
	anodizado plata		400 cm
		€/m	

embalaje individual

BASE DE FIJACION

emb. 10 pz		H cm
ART.		longitud

PVC COEXTRUIDO			
105/CB	blanco		200 cm
		€/m	

no es posible su venta individual

ÁNGULO INTERNO

emb. 4 pz		H cm
ART.	acabado	7

METALICO			
105/7I	plata		78932
		€/pz	

no es posible su venta individual

ÁNGULO EXTERNO

emb. 4 pz		H cm
ART.	acabado	7

METALICO			
105/7E	plata		78934
		€/pz	

no es posible su venta individual

UNIÓN

emb. 4 pz		H cm
ART.	acabado	7

METALICO			
105/7G	plata		78936
		€/pz	

no es posible su venta individual

TERMINAL DCHA - IZQ

emb. 4 parejas		H cm
ART.	acabado	7

METALICO			
105/7P	plata		78938
		€/pareja	

no es posible su venta individual

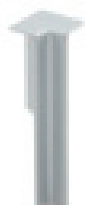

105/7I



105/7E



105/7G



105/7P

metal line

Metal Line 87/6 y 88/6 son zócalos enrasados para placa de yeso. Ambos están compuestos por dos elementos independientes: una base de aluminio natural que se completa con una inserción de aluminio anodizado plata o pintado en blanco mate. Una vez instalado, el rodapié se integra perfectamente en la superficie de la pared, delimitando el perímetro del entorno sin acotar sus límites. La instalación se realiza en dos fases diferenciadas, partiendo del elemento base cuando el ambiente aún está inacabado, y finalizándolo después de colocar el piso con la fijación del inserto deseado.



87/6 e 88/6 aluminio natural + 88/16L/A inserción en aluminio anodizado para LED

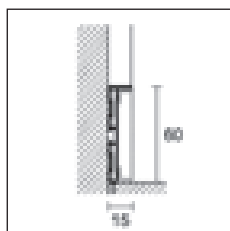

87/6 + 88/16SF
inserción en
aluminio

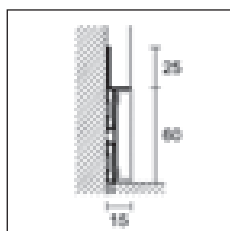

88/6 + 88/16SF
inserción en
aluminio

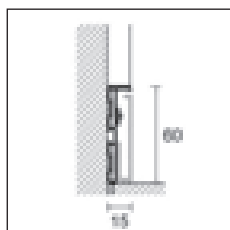

87/6 + 88/16L/A
inserción en
aluminio para LED

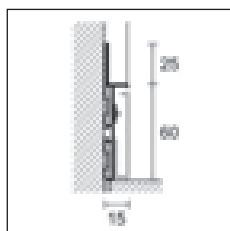

88/6 + 88/16L/A
inserción en
aluminio para LED



88/6E

Para el mejor resultado estético y para dar validez a la garantía, aconsejamos el uso exclusivo de nuestros componentes eléctricos. Ver pág. 240

Venta individual ver pág. 288

METAL LINE 87 E 88

longitud = 200 cm - emb. 20 pz		H cm
ART.	acabado	6
ALUMINIO		
87/6	aluminio natural (agujereado)	78338
	€/m	
88/6	aluminio natural (agujereado)	78310
	€/m	

embalaje individual

INSERCIÓN EN ALUMINIO

longitud = 200 cm - emb. 20 pz		H cm
ART.	acabado	6
88/16SF	inserción aluminio anodizado plata	78563
	inserción aluminio lacado blanco mate RAL 9010	78558
	€/m	

embalaje individual

INSERCIÓN ALUMINIO PARA LED

longitud = 200 cm - emb. 20 pz		H cm
88/16L/A	anodizado plata	78559
	lacado blanco mate RAL 9010	78560
	€/m	

adhesivo - embalaje individual para componentes eléctricos ver pág. 240

ÁNGULO EXTERNO EN METAL

emb. 4 pz		H cm
ART.	acabado	6
88/6E	plata	78561
	lacado blanco mate RAL 9010	78562
	€/pz	

no es posible su venta individual



88/6 aluminio natural + 88/16SF aluminio lacado blanco mate

Prolight Metal Line SKL/2 es un zócalo de aluminio ligero LED indirecto. La sección particular te permite crear un juego original de luz a lo largo de toda la pared, dando un valor añadido a toda la superficie. Más allá del acabado plata y blanco ST, SKL/2 está disponible en una amplia gama de colores que incluye seis originales efectos cemento, dos tonos metálicos especiales y un blanco caracterizado por una extraordinaria uniformidad y plenitud cromática.



SKL/2 aluminio lacado concrete white

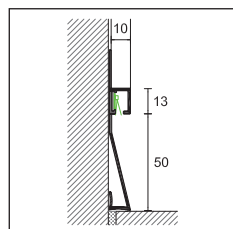

SKL/2



TREND
COLOR

PROLIGHT METAL LINE SKL

longitud = 270 cm - emb. 5 pz **H**

ART. acabado **10**

ALUMINIO

SKL/2 anodizado plata  78579
€/m

ALUMINIO LACADO

SKL/2	blanco ST		78591
	concrete white		78592
	concrete graphite		78593
	concrete smoke		78594
	concrete mud		78595
	concrete sand		78596
	metal dark		78597
	metal light		78598
	solid white		78599

€/m

embalaje individual

COMPONENTES Y ACCESORIOS ELÉCTRICOS PARA ILUMINACIÓN

ART.	descripción	
L5/NW/65 L	bobina 5 mts tira LED luz lateral color blanco neutro 4000° K 9,6W/m - IP65	84136
	€/mt (€/embalaje)	

Para otros componentes eléctricos ver pág. 240

Metal Line AF M Design es un zócalo de aluminio de líneas modernas y minimalistas que marca el punto de encuentro entre pavimentos y revestimientos de materiales iguales o diferentes. El vacío que resalta este elemento separa claramente las dos superficies a través de una elegante sombra.



AF/1/ aluminio anodizado plata

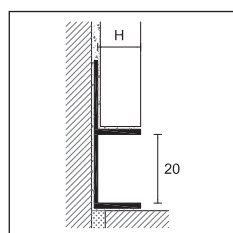

AF/1/





METAL LINE AF - M DESIGN

longitud = 270 cm - emb. 10 pz **H**

ART. acabado **6** **10** **12,5**

ALUMINIO

	anodizado plata		13198	13199	13200
	€/m				
AF/1/	anodizado titanio		13201	13203	13202
	lacado blanco brillo RAL 9010		13196	13197	13204

€/m

embalaje individual

Venta individual ver pág. 288

metal line

Metal Line 100 es un zócalo in aluminio anodizado propuesta en dos alturas e indicado para aplicaciones de paneles de yeso laminado, directamente a la pared. El perfil resulta de fácil aplicación mediante el uso de adhesivos específicos.

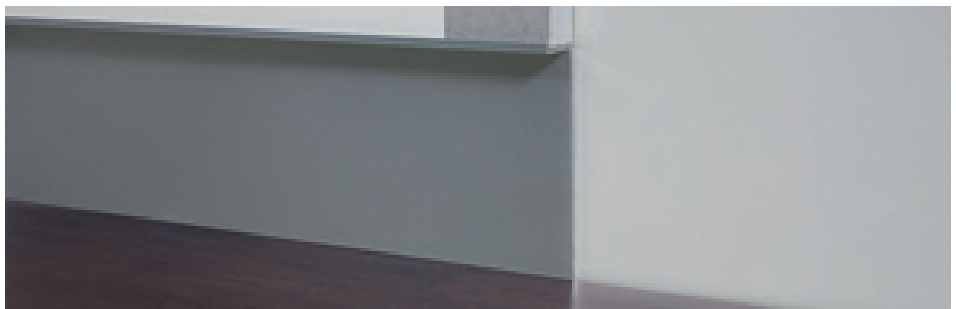

100/70 aluminio anodizado plata

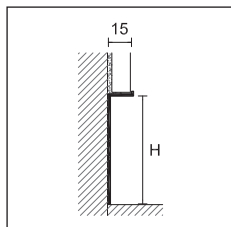

100/



METAL LINE 100

longitud = 200 cm - emb. 20 pz

H mm

ART. acabado 40 70

ALUMINIO

100/ anodizado plata 78277 78279
 €/m

embalaje individual

Metal Line 101, ideal para yeso, está realizado en aluminio anodizado, está indicado para aplicaciones directas sobre el muro en bruto. El perfil se aplica con adhesivos específicos antes de iniciar el enrasado de la pared con el yeso.



101/74 aluminio anodizado plata

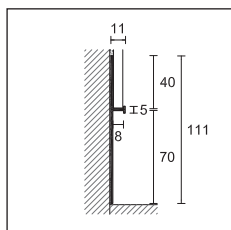

101/74



METAL LINE 101

longitud = 200 cm - emb. 20 pz

H mm

ART. acabado 70

ALUMINIO

101/74 anodizado plata 78281
 €/m

embalaje individual

ADHESIVO PARA ZÓCALO A BASE DE MS POLÍMERO

emb. 24 pz - cantidad 290 ml

ART.

PP/96 78301

€/pz

rendimiento de 10/15 mt por cartucho.

Bajo pedido se puede realizar el zócalo lacado por un mínimo de 300 m en los colores gris antiguo, RAL 9003, RAL 7038, RAL 8019, RAL 9006, RAL 9007. Para otros colores contactar con nuestro departamento comercial.

Venta individual ver pág. 288

Metal Line 95 es un rodapié de aluminio, propuesto en dos alturas diferentes, que permite alojar cables de servicio (teléfono, ordenador, televisión, etc.). Este modelo se caracteriza por un sencillo y rápido sistema de instalación encastrable sobre soportes de aluminio natural que, fijados a la pared mediante tornillos y tacos, facilitan la extracción para el mantenimiento de los eventuales cables de servicio.



95/7 aluminio anodizado plata

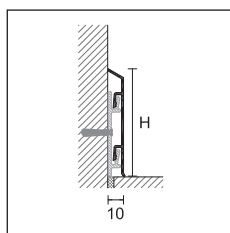

95/



METAL LINE 95

emb. 25 pz		longitud	H cm	
ART.	acabado		7	10
ALUMINIO				
95/ SF	anodizado plata	200 cm + 3 soportes	78160	78175
		400 cm + 6 soportes	78161	78176
€/m				

embalaje individual - longitud 400 cm emb. 10 pz

SOPORTES ALUMINIO

emb. 100 pz		
S/95		78295
€/pz		

no es posible su venta individual

ÁNGULO INTERNO EN POLIPROPILENO

emb. 4 pz			H cm	
ART.	acabado		7	10
95/ I	anodizado plata		78201	78206
€/pz				

no es posible su venta individual

ÁNGULO EXTERNO EN POLIPROPILENO

emb. 4 pz			H cm	
ART.	acabado		7	10
95/ E	anodizado plata		78200	78205
€/pz				

no es posible su venta individual

UNIÓN EN POLIPROPILENO

emb. 4 pz			H cm	
ART.	acabado		7	10
95/ G	anodizado plata		78202	78207
€/pz				

no es posible su venta individual

TERMINAL DCHA - IZQ EN POLIPROPILENO

emb. 4 parejas			H cm	
ART.	acabado		7	10
95/ P	anodizado plata		78203	78208
€/pareja				

no es posible su venta individual



95/7 aluminio anodizado plata + S/95 soporte aluminio

Bajo pedido se puede realizar el zócalo lacado por un mínimo de 300 m en los colores gris antiguo, RAL 9003, RAL 7038, RAL 8019, RAL 9006, RAL 9007. Para otros colores contactar con nuestro departamento comercial.

Completar el código de artículo con la medida de H (ej. 95/SF de H=7 sería 95/7SF)

Venta individual ver pág. 288

metal line

Metal Line 98 es un rodapié de aluminio caracterizado por líneas curvas y suaves con un espesor que permite alojar cables de servicio (teléfono, ordenador, televisión, etc.). Un sencillo y funcional sistema de instalación de enclavamiento sobre soportes de aluminio natural fijados a la pared facilita el acceso a los cables de servicio para cualquier mantenimiento.



98/7SF aluminio anodizado plata

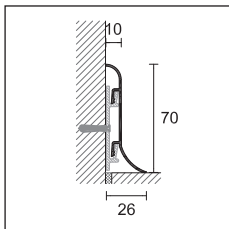

98/7SF



METAL LINE 98

emb. 20 pz			H cm
ART.	acabado	longitud	7
ALUMINIO			
98/7SF	anodizado plata	200 cm + 3 soportes	78040
		400 cm + 6 soportes	78041
<i>€/m</i>			

embalaje individual - longitud 400 cm emb. 10 pz

SOPORTE ALUMINIO

emb. 100 pz		
S/95		78295
<i>€/pz</i>		

no es posible su venta individual

ÁNGULO INTERNO EN POLIPROPILENO

emb. 4 pz			H cm
ART.	acabado		7
98/7I	anodizado plata		78221
<i>€/pz</i>			

no es posible su venta individual

ÁNGULO EXTERNO EN POLIPROPILENO

emb. 4 pz			H cm
ART.	acabado		7
98/7E	anodizado plata		78220
<i>€/pz</i>			

no es posible su venta individual

UNIÓN EN POLIPROPILENO

emb. 4 pz			H cm
ART.	acabado		7
98/7G	anodizado plata		78222
<i>€/pz</i>			

no es posible su venta individual

TERMINAL DCHA.-IZQDA. EN POLIPROPILENO

emb. 4 parejas			H cm
ART.	acabado		7
98/7P	anodizado plata		78223
<i>€/pareja</i>			

no es posible su venta individual



98/7SF aluminio anodizado plata + S/95 soporte aluminio

Bajo pedido se puede realizar el zócalo lacado por un mínimo de 300 m en los colores gris antiguo, RAL 9003, RAL 7038, RAL 8019, RAL 9006, RAL 9007. Para otros colores contactar con nuestro departamento comercial.

Venta individual ver pág. 288

Metal Line 97/4 es un rodapié de aluminio de 4 cm de altura que permite alojar cualquier cable de servicio (teléfono, ordenador, televisión, etc.). Gracias a un sencillo sistema de encastre mediante el uso de clips armónicos de acero fijados a la pared con el uso de tornillos y tacos, combina la rapidez y facilidad de instalación con la sencilla accesibilidad a los cables de servicio para cualquier mantenimiento.

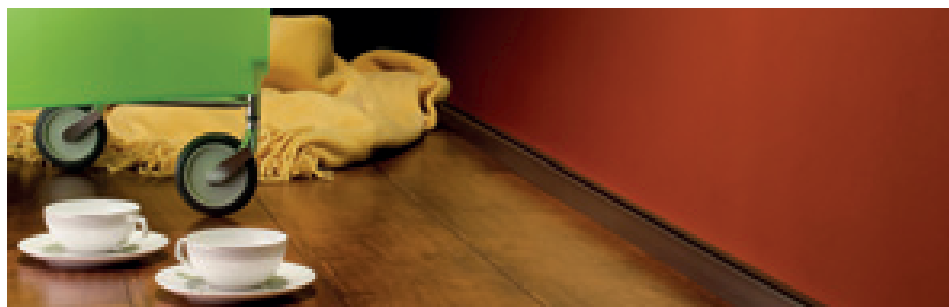

97/4SF

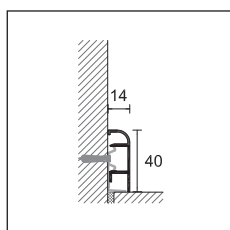

97/

**METAL LINE 97**

longitud = 200 cm - emb. 25 pz

H cm**ART. acabado****4****ALUMINIO**

97/4SF anodizado plata



78000

+ 5 clips
€/m

embalaje individual

CLIPS DE FIJACIÓN

emb. 10 blísters de 20 pz

8602/C

29750

€/blíster

no es posible su venta individual

ÁNGULO INTERNO EN POLIPROPILENO

emb. 4 pz

H cm**ART. acabado****4**

97/4I anodizado plata



78002

€/pz

no es posible su venta individual

ÁNGULO EXTERNO EN POLIPROPILENO

emb. 4 pz

H cm**ART. acabado****4**

97/4E anodizado plata



78001

€/pz

no es posible su venta individual

UNIÓN EN POLIPROPILENO

emb. 4 pz

H cm**ART. acabado****4**

97/4G anodizado plata



78003

€/pz

no es posible su venta individual

TERMINAL DCHA.-IZQDA. EN POLIPROPILENO

emb. 4 parejas

H cm**ART. acabado****4**

97/4P anodizado plata



78004

€/pareja

no es posible su venta individual

97/4SF aluminio anodizado plata
+ 8602/C clips de fijación

Bajo pedido se puede realizar el zócalo lacado por un mínimo de 300 m en los colores gris antiguo, RAL 9003, RAL 7038, RAL 8019, RAL 9006, RAL 9007. Para otros colores contactar con nuestro departamento comercial.

Venta individual ver pág. 288

metal line

Metal Line 97/7 es un zócalo de aluminio de 7 cm de altura con un diseño simple y lineal. De fácil y rápida instalación con sistema de encastre sobre soportes de aluminio natural, fijados a la pared mediante tornillos y tacos, facilita el acceso a los cables de servicio (teléfono, ordenador, televisión, etc.) para su mantenimiento.

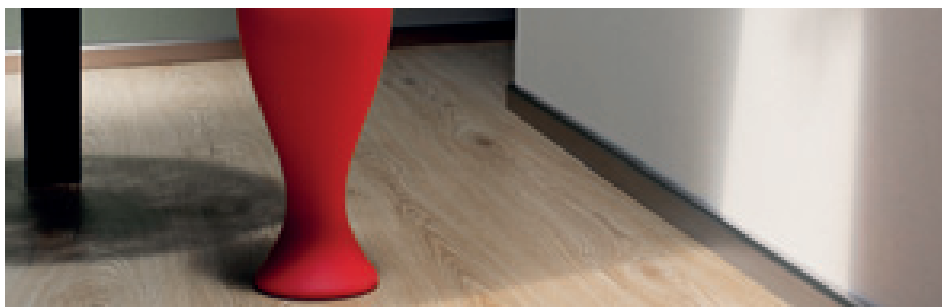

97/7SF aluminio anodizado plata

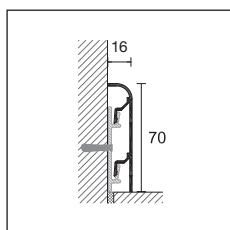

97/7SF



METAL LINE 97

longitud = 200 cm - emb. 20 pz **H cm**

ART. acabado **7**

ALUMINIO

97/7SF + 3 soportes	anodizado plata		78005
	€/m		

embalaje individual

SOPORTE ALUMINIO

emb. 100 pz

S/95 78295

€/pz

no es posible su venta individual

ÁNGULO INTERNO EN POLIPROPILENO

emb. 4 pz **H cm**

ART. acabado **7**

97/7I	anodizado plata		78157
--------------	-----------------	--	-------

€/pz

no es posible su venta individual

ÁNGULO EXTERNO EN POLIPROPILENO

emb. 4 pz **H cm**

ART. acabado **7**

97/7E	anodizado plata		78156
--------------	-----------------	--	-------

€/pz

no es posible su venta individual

UNIÓN EN POLIPROPILENO

emb. 4 pz **H cm**

ART. acabado **7**

97/7G	anodizado plata		78158
--------------	-----------------	--	-------

€/pz

no es posible su venta individual

TERMINAL DCHA.-IZQDA. EN POLIPROPILENO

emb. 4 parejas **H cm**

ART. acabado **7**

97/7P	anodizado plata		78159
--------------	-----------------	--	-------

€/pareja

no es posible su venta individual

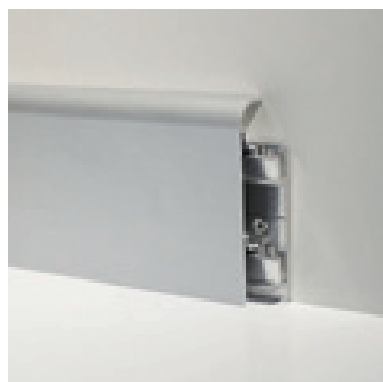

97/7SF aluminio anodizado plata + S/95 soporte aluminio

Bajo pedido se puede realizar el zócalo lacado por un mínimo de 300 m en los colores gris antiguo, RAL 9003, RAL 7038, RAL 8019, RAL 9006, RAL 9007. Para otros colores contactar con nuestro departamento comercial.

Venta individual ver pág. 288

Metal Line 97/8 es un zócalo de aluminio de 8 cm de altura, diseñado específicamente para alojar cables de servicio, gracias al uso de un conducto especial de PVC que, fijado a la pared mediante tornillos y tacos, también actúa como soporte del zócalo. Está especialmente indicado en el caso de reformas, evitando hacer nuevas vías para el paso de canales destinados a alojar cables. Su instalación es rápida y sencilla, incluso utilizando únicamente los soportes en aluminio natural, fijados a la pared con tornillos y tacos (cuando no se utiliza la canaleta de PVC) lo que facilita el acceso a los cables de servicio para cualquier mantenimiento.

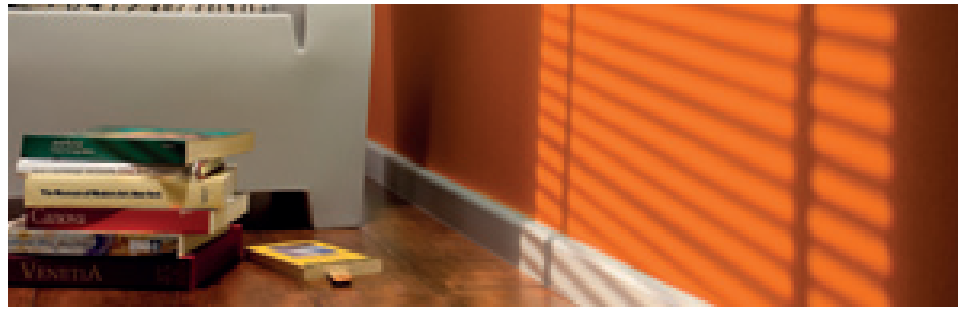

97/8SF aluminio anodizado plata

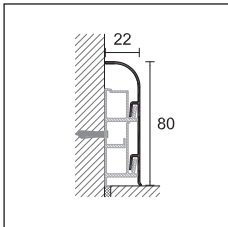

97/8SF



METAL LINE 97

emb. 20 pz			H cm
ART.	acabado	longitud	8
ALUMINIO			
97/8SF	anodizado plata	200 cm + 3 soportes	78010
		400 cm + 6 soportes	78011
<i>€/m</i>			

embalaje individual - longitud 400 cm emb. 10 pz

PASACABLES EN PVC BLANCO

longitud 200 cm - emb. 20 pz		
97/8CB	<input type="checkbox"/>	78290
<i>€/m</i>		

no es posible su venta individual

SOPORTE ALUMINIO

emb. 100 pz		
S/97		78299
<i>€/pz</i>		

no es posible su venta individual

ÁNGULO INTERNO EN POLIPROPILENO

emb. 4 pz			H cm
ART.	acabado		8
97/8I	anodizado plata		78211
<i>€/pz</i>			

no es posible su venta individual

ÁNGULO EXTERNO EN POLIPROPILENO

emb. 4 pz			H cm
ART.	acabado		8
97/8E	anodizado plata		78210
<i>€/pz</i>			

no es posible su venta individual

UNIÓN EN POLIPROPILENO

emb. 4 pz			H cm
ART.	acabado		8
97/8G	anodizado plata		78212
<i>€/pz</i>			

no es posible su venta individual

TERMINAL DCHA.-IZQDA. EN POLIPROPILENO

emb. 4 parejas			H cm
ART.	acabado		8
97/8P	anodizado plata		78213
<i>€/pareja</i>			

no es posible su venta individual



97/8SF aluminio anodizado plata + 97/8CB pasacable en pvc blanco

Bajo pedido se puede realizar el zócalo lacado por un mínimo de 300 m en los colores gris antiguo, RAL 9003, RAL 7038, RAL 8019, RAL 9006, RAL 9007. Para otros colores contactar con nuestro departamento comercial.

Venta individual ver pág. 288





Zócalo PVC Line

Una línea de zócalo de PVC para satisfacer cualquier exigencia técnica y combinación cromática. Adecuados tanto para el profesional como para el bricolaje. Algunos modelos puede ser personalizados gracias a la tecnología de Impresión digital PDS

Línea PVC 8605 y 8606 son dos zócalos de PVC coextruido, caracterizado por una forma redondeada y una altura de 70 mm. Ambos están compuestos por una capa de PVC expandido y una superficie vista en PVC rígido coloreado para garantizar el máximo rendimiento estético y con uniformidad cromática. 8605 está disponible también en decoraciones con película Alcrom® Plus y puede personalizarse aún más gracias a la tecnología de impresión digital Profilpas Digital System. 8605 y 8606 se fijan a la pared con adhesivo (tipo PP/96) o con tachuelas.

Además, no absorben agua, son resistentes a golpes, desgaste, rayos UV y productos de limpieza utilizados normalmente para limpiar pavimentos y revestimientos.



8606 PVC coextruido blanco RAL 9003

NEW PVC LINE

longitud 250 cm - emb. 20 pz - H = 70 mm

PVC COEXTRUIDO (PVC EXPANDIDO + PVC RIGIDO)

ART.

8605		blanco RAL 9003	29175		negro RAL 9004	29176
		blanco RAL 9010	29177			

€/m

8605		plata	29178			
------	--	-------	-------	--	--	--

€/m

no es posible su venta individual

PVC LINE

longitud 250 cm - emb. 20 pz - H = 70 mm

PVC COEXTRUIDO (PVC EXPANDIDO + PVC RIGIDO) REVESTIDO CON PELICULA ALCROM® PLUS

ART.

decorados

8605		96 blanco RAL 9010 grabado	29030
		97 negro RAL 9005 grabado	29031

€/m

8605		99 plata satinado	29035
		100 acero satinado	29036

€/m

no es posible su venta individual

PVC LINE

longitud = 250 cm - emb. 20 pz - H = 70 mm

PVC COEXTRUIDO (PVC EXPANDIDO + PVC RIGIDO) REVESTIDO CON PELICULA ALCROM® PLUS

ART.	decorados		decorados		decorados		decorados	
8605		02 29000		44 29013		1009 29103		1063 29121
		08 29001		47 29033		1012 29104		1066 29122
		10 29003		48 29015		1021 29107		1069 29123
		11 29004		65 29018		1024 29108		1081 29127
		12 29005		76 29020		1030 29110		1084 29128
		20 29006		77 29021		1033 29111		1087 29129
		25 29032		78 29022		1036 29112		1090 29130
		32 29007		80 29023		1042 29114		1105 29135
		34 29008		81 29024		1045 29115		1108 29136
		35 29009		92 29026		1051 29117		1111 29137
		36 29010		95 29029		1054 29118		
		40 29011		1003 29101		1057 29119		
		41 29012		1006 29102		1060 29120		

€/m

no es posible su venta individual - 8605 revestidos con película Alcrom® Plus personalizado bajo pedido, pedido mínimo 500 metros €/m

NEW PVC LINE

longitud 250 cm - emb. 20 pz - H = 70 mm

PVC COEXTRUIDO (PVC EXPANDIDO + PVC RIGIDO)

ART.

8606		blanco RAL 9003	29227		negro RAL 9004	29228
		blanco RAL 9010	29229			

€/m

8606		plata	29230			
------	--	-------	-------	--	--	--

€/m

no es posible su venta individual - 8606 decoraciones con película Alcrom® Plus personalizado bajo pedido, pedido mínimo 500 metros €/m

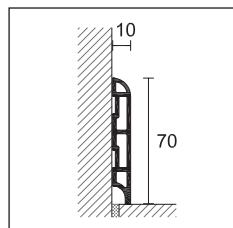

8605

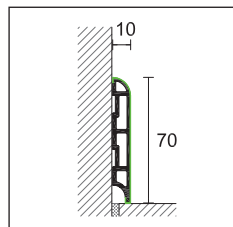

8605 Decoraciones con película Alcrom® Plus



8605 PVC coextruido decorados con película Alcrom® Plus

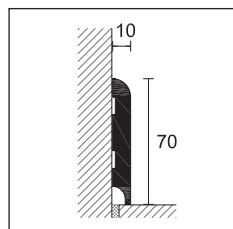

8606

Adhesivo para zócalo a base de MS Polímero (ver pag 286)

Para personalizaciones no presentes en nuestra base de datos, adeudo de € por decorado.

Venta individual ver pág. 288

PVC Line 8608 es un rodapié de PVC expandido, caracterizado por una forma curva y recubierto con película Alcrom® Plus. Disponible en varios decorados, puede personalizarse aún más gracias a la tecnología de impresión digital Profilpas Digital System. 8608 se puede fijar a la pared con adhesivo (tipo PP/96), o con tachuela. PVC Line no absorbe agua, es resistente a los golpes, al desgaste (certificado AC3), a los rayos UV y a los productos utilizados normalmente para la limpieza de suelos y paredes.



8608 pvc expandido revestido Alcrom® Plus + 8608/C

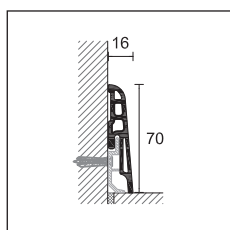

8608



PVC LINE

longitud = 250 cm - emb. 20 pz

PVC EXPANDIDO REVESTIDO CON PELICULA ALCROM® PLUS

H = 70 mm

ART.	decorados		decorados		decorados	
	02	29040	32	29047	77	29061
	05	29075	34	29048	78	29062
	08	29041	35	29049	80	29063
	10	29043	36	29050	81	29064
	11	29044	39	29080	89	29081
8608	12	29045	40	29051	91	29082
	14	29076	41	29052	92	29066
	19	29077	44	29053	95	29069
	20	29046	47	29073	96 blanco RAL 9010 grabado	29070
	26	29078	65	29058	97 negro RAL 9005 grabado	29071
	31	29079	76	29060		
€/m						
8608			99 plata satinado	29083		
			100 acero satinado	29084		
€/m						

no es posible su venta individual

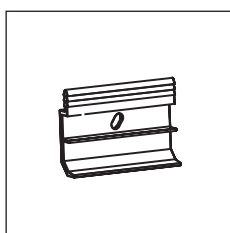

8608/C

CLIP DE FIJACIÓN A PARED ART. 8608

emb. de 100 pz

8608/C

29751

€/embalaje



8608 PVC expandido decoraciones Alcrom® Plus 99 plata satinado

Adhesivo para zócalo a base MS Polímero ver pág. 266

Decoraciones personalizadas bajo pedido para el 8608, pedido mínimo 500 metros.

Para personalizaciones no presentes en nuestra base de datos, adeudo de € por decorado.

Venta individual ver pág. 288

pvc line

La Línea PVC 8615 y 8616 son dos zócalos en PVC coextruido, caracterizado por una forma cuadrada y una altura de 70 mm. Ambos están compuestos por un núcleo de PVC expandido y una superficie vista de PVC rígido coloreado para garantizar el máximo rendimiento estético y con uniformidad cromática. También están disponibles revestidos con Alcrom® Plus y se puede personalizar aún más gracias a la Tecnología de impresión digital Profilpas Digital System. 8615 y 8616 se fijan a la pared con adhesivo (tipo PP/96) con tachuelas. Además, no absorben agua, son resistentes a los golpes, al desgaste, a los rayos UV y a los productos de limpieza utilizados normalmente para los pavimentos y revestimientos.



8615 PVC coextruido plata

NEW PVC LINE

longitud 250 cm - emb. 20 pz - H = 70 mm

PVC COEXTRUIDO (PVC EXPANDIDO + PVC RIGIDO)

ART.

8615	<input type="checkbox"/>	blanco RAL 9003	29353	<input checked="" type="checkbox"/>	negro RAL 9004	29354
	<input type="checkbox"/>	blanco RAL 9010	29355			

€/m

8615	<input checked="" type="checkbox"/>	plata	29356
------	-------------------------------------	-------	-------

€/m

no es posible su venta individual

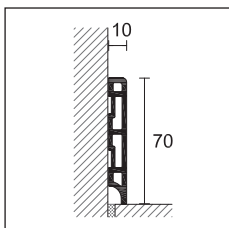

8615

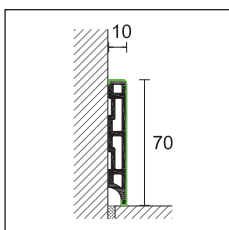

8615 decoraciones con película Alcrom® Plus

NEW PVC LINE

longitud 250 cm - emb. 20 pz - H = 70 mm

PVC COEXTRUIDO (PVC EXPANDIDO + PVC RIGIDO) REVESTIDO CON PELICULA ALCROM® PLUS

ART.

decorados

8615	<input type="checkbox"/>	96 blanco RAL 9010 grabado	29357
	<input checked="" type="checkbox"/>	97 negro RAL 9005 grabado	29358

€/m

no es posible su venta individual

8615 decoraciones con película Alcrom® Plus personalizado bajo pedido, pedido mínimo 500 metros €/m

NEW PVC LINE

longitud 250 cm - emb. 20 pz - H = 70 mm

PVC COEXTRUIDO (PVC EXPANDIDO + PVC RIGIDO)

ART.

8616	<input type="checkbox"/>	blanco RAL 9003	29495	<input checked="" type="checkbox"/>	negro RAL 9004	29496
------	--------------------------	-----------------	-------	-------------------------------------	----------------	-------

€/m

8616	<input checked="" type="checkbox"/>	plata	29498
------	-------------------------------------	-------	-------

€/m

no es posible su venta individual

8616 decoraciones con película Alcrom® Plus personalizado bajo pedido, pedido mínimo 500 metros €/m

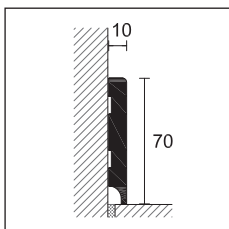

8616



PVC coextruido negro RAL 9004

Adhesivo para zócalo a base MS Polimero ver pág. 266

Para personalizaciones no presentes en nuestra base de datos, adeudo de € por decorado.

Venta individual ver pág. 288



8615 PVC coextruido blanco RAL 9003

PVC Line 8613 es un zócalo in PVC expandido, revestido con película Alcrom® Plus, adecuado para pavimentos en madera, laminado y vinilo. Se puede instalar con adhesivo (PP/96) o con anclaje mecánico con el clip 8608/C.



8613 PVC expandido revestido Alcrom® Plus - decorado 96

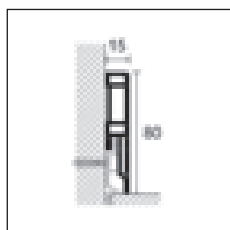

8613

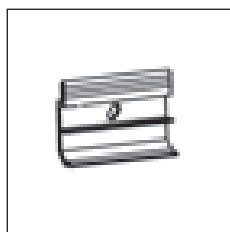

8608/C

PVC LINE

longitud = 250 cm - emb. 20 pz

PVC EXPANDIDO REVESTIDO CON PELICULA ALCROM® PLUS

H = 80 mm

ART.	decorados		decorados	
	05	30060	580	30076
	08	30061	1202	30078
	12	30062	1203	30079
	13	30063	1204	30080
	14	30064	1205	30081
	19	30065	1206	30082
	26	30066	1207	30083
	31	30094	1208	30084
8613	32	30067	1209	30085
	36	30068	1210	30086
	39	30069	1211	30087
	40	30070	1212	30088
	41	30071	1213	30089
	77	30072	1214	30090
	89	30073	1215	30091
	91	30074	1216	30092
	93	30075	1217	30093
	96 blanco RAL 9010 grabado	29971		
	€/m			
8613	99 plata satinado	29974		
	100 acero satinado	29975		
	€/m			

no es posible su venta individual

CLIP DE FIJACIÓN A PARED PARA ART. 8613

emb. de 100 pz

8608/C

€/embalaje

29751

no es posible su venta individual



8613 acero satinado 100

8613 decorado con film Alcrom® Plus personalizado bajo pedido, pedido mínimo 500 metros.

Para personalizaciones no presentes en nuestra base de datos, adeudo de € por decorado.

Venta individual ver pág. 288

pvc line

PVC Line 8612 es un zócalo en PVC expandido, revestido con película Alcrom® Plus, adecuado tanto para pavimentos cerámicos como para LVT. Se puede fijar a la pared con adhesivo (PP/96).



8612/10 PVC expandido revestido Alcrom® Plus - decorado 96

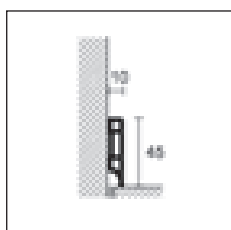

8612/10



PVC LINE

longitud 250 cm - emb. 20 pz

PVC EXPANDIDO REVESTIDO CON PELICULA ALCROM® PLUS

H = 45 mm

ART.	decorados		
	96 blanco RAL 9010 grabado	<input type="checkbox"/>	29970
	€/m		
8612/10	99 plata satinado		29968
	100 acero satinado		29967
	€/m		

no es posible su venta individual

Línea PVC 8614 es un zócalo de PVC expandido revestido con película Alcrom® Plus blanco, apto para reformas en las que quieres cubrir la silueta del viejo zócalo todavía presentes en la pared. se puede fijar al viejo zócalo con adhesivo (PP/96).



8614 PVC expandido revestido Alcrom® Plus - decorado 96

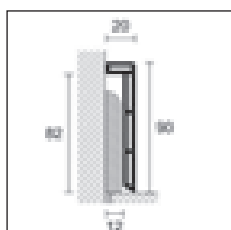

8614



PVC LINE

longitud = 250 cm - emb. 20 pz

PVC EXPANDIDO REVESTIDO CON PELICULA ALCROM® PLUS

H = 90 mm

ART.	decorados		
8614	96 blanco RAL 9010 grabado	<input type="checkbox"/>	29972
	€/m		

no es posible su venta individual

8612 y 8614 revestidos con película Alcrom® Plus personalizables bajo pedido, pedido mínimo 500 metros.

Para personalizaciones no presentes en nuestra base de datos, adeudo de € por decorado.

Venta individual ver pág. 288

PVC Line 8600 es una línea de zócalo en PVC expandido resistente a los golpes, especialmente adecuado para la instalación perfiles de bricolaje gracias a la rapidez y la sencillez de aplicación. Propuesto en diferentes colores, se fijan a la pared con adhesivo (PP/96).



8600 PVC expandido decorado 532

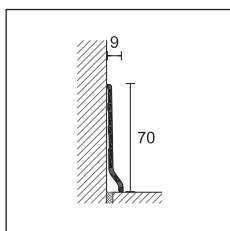

8600



PVC LINE

longitud 200 cm - emb. 20/100 pz

PVC EXPANDIDO

H = 70 mm

ART.	decorados	decorados	decorados	decorados
	518 29762	536 29782	amarillo 561 29802	plata 559 29800
	520 29764	540 29784	verde 562 29804	
	524 29766	542 29786	azul 563 29801	
	525 29768	544 29788	rojo 564 29803	
8600	528 29770	545 29790		
	530 29772	blanco 555 29792		
	531 29774	gris claro 556 29794		
	532 29776	negro 557 29796		
	533 29778	antracita 558 29798		
	534 29780			
emb. 20 pz				
€/m				
emb. 100 pz				
€/m				

perfiles angulares disponibles en las mismas decoraciones, ver pag 45

Para pedir 8600 en el embalaje de 100 piezas seguir el código del artículo / 100 (ej. cod. 29778 serie 29778/100)

Venta individual ver pág. 288

Línea PVC 8181 es un zócalo en PVC plastificado de 70 mm de altura, caracterizado por un material que lo hace adecuado para instalación en paredes curvas. 8181 es particularmente adecuado para la colocación de perfiles bricolaje, gracias a la rapidez y sencillez de aplicación. Propuesto en diferentes colores, para fijar a la pared con adhesivo.



PVC Line 8181 PVC blanco

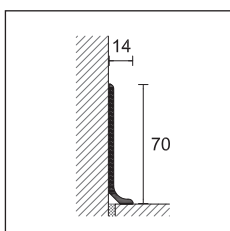

8181



NEW PVC LINE

longitud = 250 cm - emb. 12 pz

PVC PLASTIFICADO

H = 70 mm

ART.	decorados		
8181	blanco		19216
	gris		19217
	negro		19218
€/m			

no es posible su venta individual

Art. 8181 debe almacenarse horizontalmente.

Venta individual ver pág. 288

pvc line

PVC Line 8596 y 8598 son una línea de zócalos en PVC expandido resistente a los golpes. La escocía y el apoyo de pared, en material blando, permiten una perfecta adhesión incluso sobre soportes que no tengan una planimetría perfecta, manteniendo rapidez y sencillez de aplicación. Se proponen en diversas coloraciones y se fijan con adhesivo (PP/96).



8596 PVC expandido decorado 545

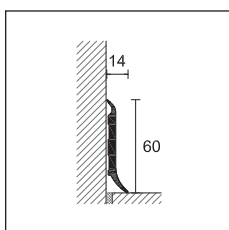

8596



PVC LINE

longitud = 250 cm - emb. 40 pz

PVC EXPANDIDO

H = 60 mm

ART.	decorados		decorados		decorados	
8596		518 30800		531 30812		542 30824
		524 30804		532 30814		545 30828
		525 30806		533 30816		blanco 555 30830
		528 30808		536 30820		gris claro 556 30832
		530 30810		540 30822		negro 557 30834

€/m

no es posible su venta individual

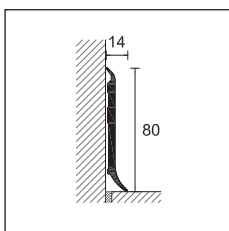

8598

PVC LINE

longitud = 250 cm - emb. 40 pz

PVC EXPANDIDO

H = 80 mm

ART.	decorados	
8598		blanco 555 30880
		gris claro 556 30882
		negro 557 30884

€/m

no es posible su venta individual

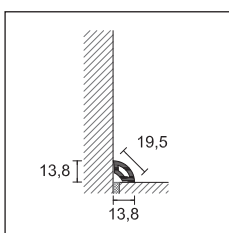

8580

PVC LINE

longitud = 250 cm - emb. 80 pz

PVC EXPANDIDO

ART.	decorados		decorados	
8580		532 30764		blanco 555 30780
		542 30774		gris claro 556 30782
		545 30778		negro 557 30784

€/m

no es posible su venta individual

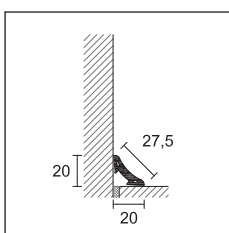

8582

PVC LINE

longitud = 250 cm - emb. 60 pz

PVC EXPANDIDO

ART.	decorados		decorados	
8582		532 30714		blanco 555 30730
		542 30724		gris claro 556 30732
		545 30728		negro 557 30734

€/m

no es posible su venta individual

PVC Line 8602 es un zócalo de 48 mm de altura en PVC expandido resistente a los golpes. Está particularmente indicado en bricolaje, gracias a la rapidez y sencillez de colocación. Se propone en diversas coloraciones y se coloca con un simple sistema de encastre mediante clips en acero armónico. Además de tener una función decorativa, permite esconder el espacio de dilatación perimetral de pavimentos flotantes en madera o laminados.



8602 PVC expandido

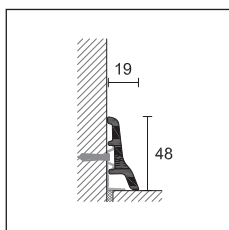

8602



PVC LINE

longitud 250 cm - emb. 40 pz

PVC EXPANDIDO

H = 48 mm

ART.	decorados	
8602	<input type="checkbox"/> blanco 555	29530
	<input type="checkbox"/> gris claro 556	29532
	<input type="checkbox"/> negro 557	29534

€/m

no es posible su venta individual

ÁNGULOS INTERNOS

emb. 10 pz

POLIPROPILENO

H = 48 mm

ART.	decorados	
8602/I	<input type="checkbox"/> blanco 555	29578
	<input type="checkbox"/> gris claro 556	29580
	<input type="checkbox"/> negro 557	29582

€/pz

no es posible su venta individual

ÁNGULOS EXTERNOS

emb. 10 pz

POLIPROPILENO

H = 48 mm

ART.	decorados	
8602/E	<input type="checkbox"/> blanco 555	29628
	<input type="checkbox"/> gris claro 556	29630
	<input type="checkbox"/> negro 557	29632

€/pz

no es posible su venta individual

TERMINAL DCHO. - IZQDO.

emb. 10 pz

POLIPROPILENO

H = 48 mm

ART.	decorados	
8602/P dx/sx	<input type="checkbox"/> blanco 555	29728
	<input type="checkbox"/> gris claro 556	29730
	<input type="checkbox"/> negro 557	29732

€/pz

no es posible su venta individual

CLIPS DE FIJACIÓN

emb. 10 blísters de 20 pz

8602/C		29750
€/blister		

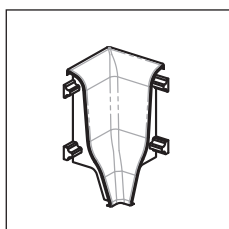

8602/I

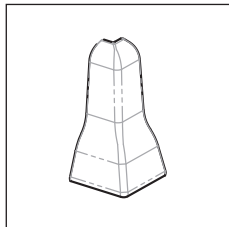

8602/E

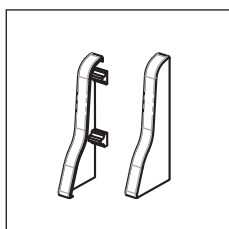

8602/P



8602/C clips de fijación

Venta individual ver pág. 288

pvc line

PVC Line 8603 es un zócalo de 70 mm de altura en PVC expandido resistente a los golpes. Está particularmente indicado en bricolaje, gracias a la rapidez y sencillez de colocación. Se propone en diversas coloraciones y se coloca con un simple sistema de encastre mediante clips en acero armónico. Además de tener una función decorativa, permite esconder el espacio de dilatación perimetral de pavimentos flotantes en madera o laminados.



8603 PVC expandido decorado 555

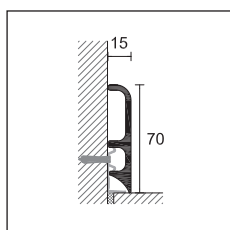

8603



PVC LINE

longitud 250 cm - emb. 40 pz

PVC EXPANDIDO

H = 70 mm

ART.	decorados		
8603		532	30144
		542	30154
		545	30158
		blanco 555	30160
		gris claro 556	30162
		negro 557	30164

€/m

no es posible su venta individual

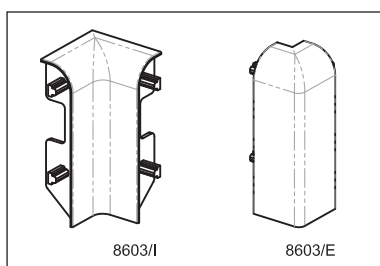

ÁNGULOS INTERNOS

emb. 10 pz

POLIPROPILENO

H = 70 mm

ART.	decorados		
8603/I		532	30194
		542	30204
		545	30208
		blanco 555	30210
		gris claro 556	30212
		negro 557	30214

€/pz

no es posible su venta individual

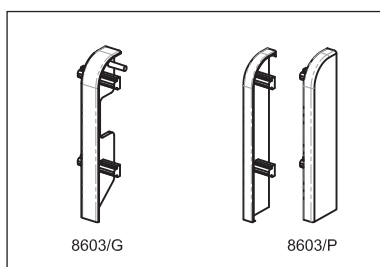

ÁNGULOS EXTERNOS

emb. 10 pz

POLIPROPILENO

H = 70 mm

ART.	decorados		
8603/E		532	30244
		542	30254
		545	30258
		blanco 555	30260
		gris claro 556	30262
		negro 557	30264

€/pz

no es posible su venta individual



8602/C clips de fijación

UNIONES

emb. 10 pz

POLIPROPILENO

H = 70 mm

ART.	decorados		
8603/G		532	30294
		542	30304
		545	30308
		blanco 555	30310
		gris claro 556	30312
		negro 557	30314

€/pz

no es posible su venta individual

TERMINAL DCHO. - IZQDO.

emb. 10 pz

POLIPROPILENO

H = 70 mm

ART.	decorados		
8603/P dx/sx		532	30344
		542	30354
		545	30358
		blanco 555	30360
		gris claro 556	30362
		negro 557	30364

€/pz

no es posible su venta individual

CLIPS DE FIJACIÓN

emb. 10 blísters de 20 pz

8602/C 29750

€/blíster

PVC Line 8607 es un zócalo de 70 mm de altura en PVC expandido resistente a los golpes. Está particularmente indicado en bricolaje, gracias a la rapidez y sencillez de colocación. Se propone en diversas coloraciones y se coloca con un simple sistema de encastre mediante clips en acero armónico. Además de tener una función decorativa, permite esconder el espacio de dilatación perimetral de pavimentos flotantes en madera o laminados.



8607 PVC expandido decorado 532

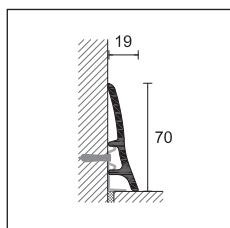

8607



PVC LINE

longitud 250 cm - emb. 40 pz

PVC EXPANDIDO

H = 70 mm

ART.	decorados	
8607	532	30414
	542	30424
	545	30428
	blanco 555	30430
	gris claro 556	30432
	negro 557	30434

€/m

no es posible su venta individual

ÁNGULOS INTERNOS

emb. 10 pz

POLIPROPILENO

H = 70 mm

ART.	decorados	
8607/I	532	30464
	542	30474
	545	30478
	blanco 555	30480
	gris claro 556	30482
	negro 557	30484

€/pz

no es posible su venta individual

ÁNGULOS EXTERNOS

emb. 10 pz

POLIPROPILENO

H = 70 mm

ART.	decorados	
8607/E	532	30514
	542	30524
	545	30528
	blanco 555	30530
	gris claro 556	30532
	negro 557	30534

€/pz

no es posible su venta individual

UNIONES

emb. 10 pz

POLIPROPILENO

H = 70 mm

ART.	decorados	
8607/G	532	30564
	542	30574
	545	30578
	blanco 555	30580
	gris claro 556	30582
	negro 557	30584

€/pz

no es posible su venta individual

TERMINAL DCHO. - IZQDO.

emb. 10 pz

POLIPROPILENO

H = 70 mm

ART.	decorados	
8607P dx/sx	532	30614
	542	30624
	545	30628
	blanco 555	30630
	gris claro 556	30632
	negro 557	30634

€/pz

no es posible su venta individual

CLIPS DE FIJACIÓN

emb. 10 blísters de 20 pz

8602/C 29750

€/blíster

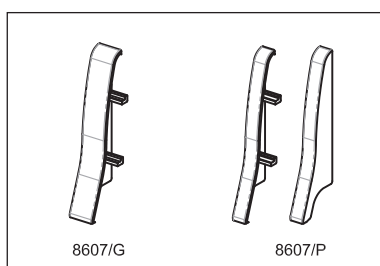
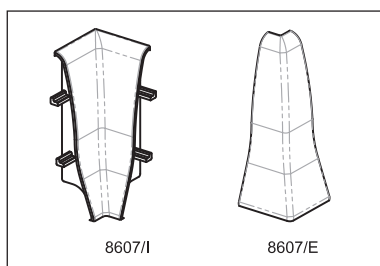

8602/C clips de fijación

pvc line

Línea PVC 148 es un zócalo para revestimientos en moquetas y pvc compuesto por dos perfiles: una base PVC rígido y un clip de PVC blando. Utilizado como escocia de encuentro permite, una vez colocado formar un acabado redondeado. También le permite definir estéticamente y cubrir el extremo de la moqueta o PVC instalado, cubriendo cualquier imprecisión del corte. El perfil es recomendado para espacios publicos como hospitales y centros escolares.



172 PVC blanco

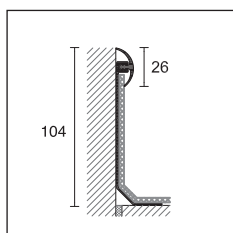

148/B + 148/C

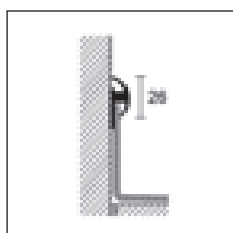

148/BR + 148/C

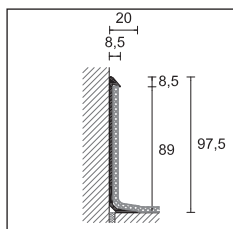

172

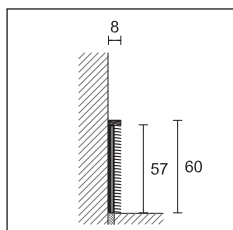

173

PVC LINE - BASE

longitud = 300 cm - emb. 30 pz

ART. acabado

PVC RIGIDO BLANCO

148/B	PVC blanco	<input type="checkbox"/>	19095
	€/m		

148/BR	PVC blanco	<input type="checkbox"/>	19094
	€/m		

no es posible su venta individual

PVC LINE - CLIP

longitud = 305 cm - emb. 30 pz

ART. acabado

PVC BLANDO

148/C	PVC blanco	<input type="checkbox"/>	19096
	PVC gris ceniza	<input type="checkbox"/>	19097
	PVC sabbia	<input type="checkbox"/>	19098
	€/m		

no es posible su venta individual

PVC LINE

longitud = 300 cm - emb. 20 pz

ART. acabado **H** **100**

PVC

172	PVC blanco	<input type="checkbox"/>	19210
	€/m		

no es posible su venta individual

longitud = 300 cm - emb. 20 pz

ART. acabado **H** **60**

ALUMINIO

173	anodizado plata agujereado	<input type="checkbox"/>	19215
	€/m		

no es posible su venta individual

ADHESIVO PARA ZÓCALO A BASE DE MS POLÍMERO

cantidad 290 ml - emb. 24 pz

PP/96		78301
	€/pz	

Rendimiento: 10/15 m por cartucho

Art. 148/C disponibles otros colores bajo pedido

Venta individual ver pág. 288

PVC Line 170, 169 y 171 son una línea de escocias de encuentro a pared en PVC plastificado. Aconsejados en la colocación de moquetas y PVC, uniformando la curvatura entre pavimento y revestimiento.



171 PVC negro

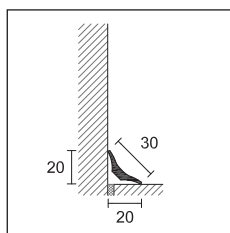

170



PVC LINE - ESCOCIA

longitud = 200 cm - emb. 50 pz		H
ART.	acabado	20
PVC		
170	negro	19200
	<i>€/m</i>	

no es posible su venta individual

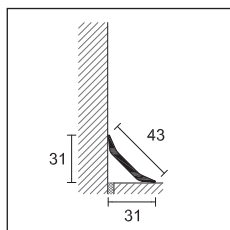

169

PVC LINE - ESCOCIA

longitud = 200 cm - emb. 50 pz		H
ART.	acabado	31
PVC		
169	negro	19195
	<i>€/m</i>	

no es posible su venta individual

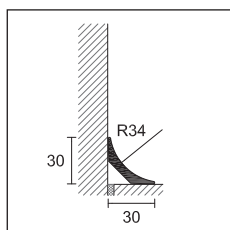

171

PVC LINE - ESCOCIA

longitud = 200 cm - emb. 50 pz		H
ART.	acabado	30
PVC		
171	negro	19205
	<i>€/m</i>	

no es posible su venta individual

Todos los productos PVC LINE - ESCOCIA deben almacenarse horizontalmente.

Venta individual ver pág. 288





prolight

Prolight es una línea de perfiles luminosos con luz directa o indirecta. La integración de la tecnología LED con la gama de perfiles Profilpas permite personalizar cualquier ambiente. Disponibles con tonos de luz cálida, neutra o RGB y con regulador de intensidad, son simples de instalar y suministran la justa luminosidad para cada uso, desde espacios de relax a aquellos de servicio o trabajo.

Prolight Prolist LLA y LLB son tiras decorativas de aluminio con luz LED directa. Adecuados para enmarcar espejos y paredes y para iluminar nichos y estanterías, estos perfiles valorizan los ambientes encontrando una ubicación ideal en baños, cocinas y espacios privados en general. Prolight Prolist LLA/20/10, en particular, es perfecto para su aplicación en esquinas, para crear agradables juegos de luz.



LLA/20/10 aluminio anodizado plata

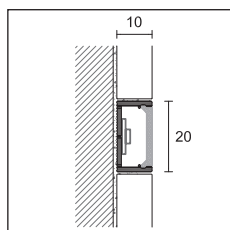

LLA/20



PROLIGHT PROLIST

longitud = 270 cm - emb. 10 pz **LxH**

ART. acabado **20x10**

ALUMINIO

LLA/20 anodizado plata  84070
€/m

embalaje individual

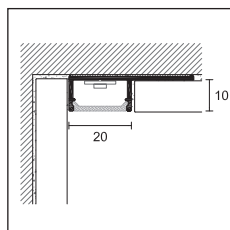

LLA/20/10

PROLIGHT PROLIST

longitud = 270 cm - emb. 10 pz **H**

ART. acabado **10**

ALUMINIO

NEW **LLA/20/10** anodizado plata  84076
€/m

embalaje individual

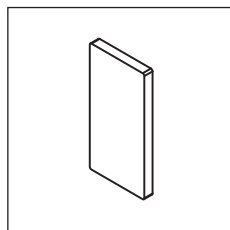

LLA/20P

TERMINAL PARA LLA/20 Y LLA/20/10

emb. 5 pz

ART. acabado

ALUMINIO

LLA/20P anodizado plata  84072
€/pz

no es posible su venta individual

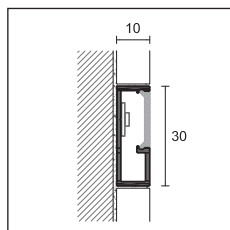

LLA/30
LLB/30

PROLIGHT PROLIST

longitud = 270 cm - emb. 10 pz **LxH**

ART. acabado **30x10**

ALUMINIO

LLA/30 anodizado plata  84080
€/m

LLB/30 brillo pulido plata  84081
€/m

embalaje individual

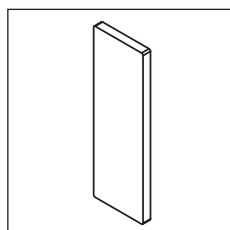

LLA/30P
LLB/30P

TERMINAL PARA LLA/30 Y LLB/30

emb. 5 pz

ART. acabado

ALUMINIO

LLA/30P anodizado plata  84082
€/pz

LLB/30P brillo pulido plata  84083
€/pz

no es posible su venta individual

Tapa en Aluminio satinado para el art LLA/20, LLA/20/10, LLA/30 y LLB/30 cód. 84069 L 270 cm - emb 20 uds €/m

Para el mejor resultado estético y para dar validez a la garantía, aconsejamos el uso exclusivo de nuestros componentes eléctricos. Ver pág. 240

Recomendamos utilizar la tira de luz LED NT de luz continua, ver pág. 240

Venta individual ver pág. 288

Prolight Prolist TLA es una tira decorativa en aluminio con luz LED indirecta, perfecta para aplicar alrededor de espejos o para delimitar paredes y revestimientos. Prolight Prolist CLA, por su parte, es ideal para colocar debajo del mueble alto, en cocinas, baños, armarios y vitrinas.

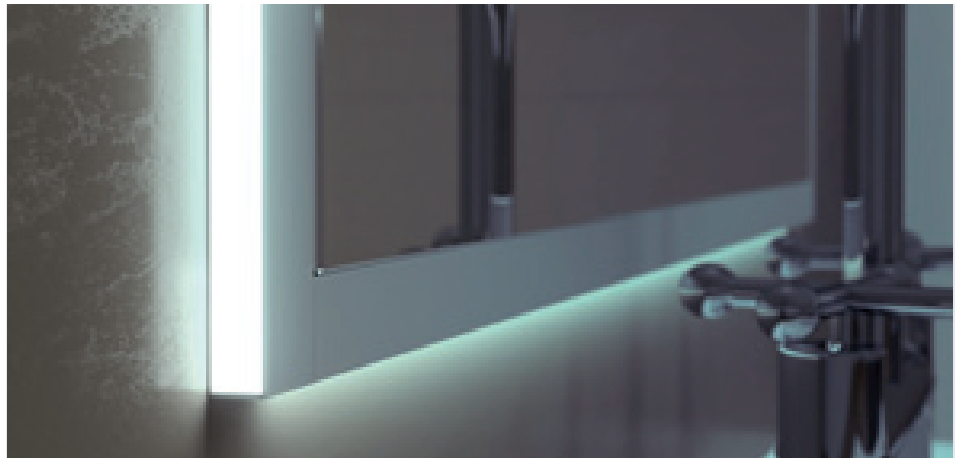

TLA/10/C1 aluminio anodizado plata

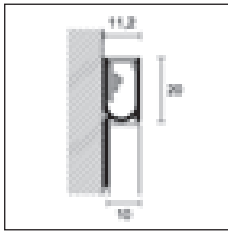

TLA/10/C1
TLB/10/C1



PROLIGHT PROLIST

longitud = 270 cm - emb. 10 pz		LxH
ART.	acabado	20x10
ALUMINIO		
TLA/10/C1	anodizado plata €/m	84090
TLB/10/C1	brillo pulido plata €/m	84091

embalaje individual

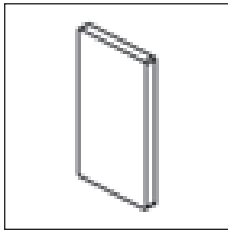

TLA/10P/C1
TLB/10P/C1

TERMINAL PARA TLA/10/C1

emb. 5 pz		
ART.	acabado	
ALUMINIO		
TLA/10P/C1	anodizado plata €/pz	84092
TLB/10P/C1	brillo pulido plata €/pz	84093

no es posible su venta individual

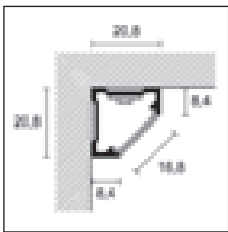

CLA/8
CLA/8A



PROLIGHT PROLIST

longitud = 270 cm - emb. 10 pz		H
ART.	acabado	8
ALUMINIO		
CLA/8	anodizado plata €/m	84221
CLA/8A	anodizado plata adhesivo €/m	84222

embalaje individual

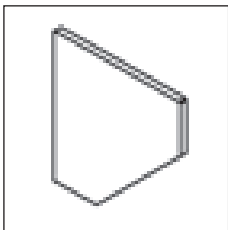

CLA/8P

TERMINAL PARA CLA/8

emb. 5 pz		H
ART.	acabado	8
ALUMINIO		
CLA/8P	anodizado plata €/pz	84223

no es posible su venta individual

Tapa en Aluminio Satinado para el art. CLA / 8 y CLA/8A cód. 84069 L 270 cm - emb. 20 uds€/m

Para el mejor resultado estético y para dar validez a la garantía, aconsejamos el uso exclusivo de nuestros componentes eléctricos. Ver pág. 240

Recomendamos utilizar la tira de luz LED NT de luz continua, ver pág. 240

Venta individual ver pág. 288

Prolight Prolist Q XL Design LQL/2 es una tira decorativa en aluminio con luz LED indirecta que, gracias a su particular sección, crea una delicada y elegante línea de luz sobre los revestimientos cerámicos, embelleciendo aún más la pared. Este perfil está disponible en una amplia gama de colores que incluye un blanco piedra, seis originales efectos cemento, dos tonos metálicos especiales y un blanco caracterizado por una extraordinaria uniformidad y plenitud cromática.



LQL/2 aluminio lacado metal light

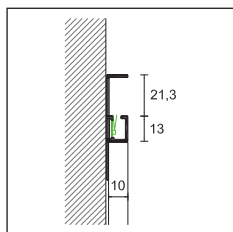

LQL/2



TREND
COLOR

PROLIGHT PROLIST Q

longitud = 270 cm - emb. 5 pz

H

ART. acabado 10

ALUMINIO LACADO

blanco ST		84020
concrete white		84021
concrete graphite		84022
concrete smoke		84023
LQL/2 concrete mud		84024
concrete sand		84025
metal dark		84026
metal light		84027
solid white		84028

€/m

embalaje individual

COMPONENTES Y ACCESORIOS ELÉCTRICOS PARA ILUMINACIÓN

ART.	descripción	
L5/NW/65 L	bobina 5 mts tira LED luz lateral color blanco calido 4000° K 9,6W/m - IP65	84136
	€/mt (€/embalaje)	

Para el mejor resultado estético y para dar validez a la garantía, aconsejamos el uso exclusivo de nuestros componentes eléctricos. Ver pág. 240

Para otros componentes eléctricos, consulte la pág. 240

Venta individual ver pág. 288

Prolight Proangle Q ZQAL es un perfil de aluminio natural para esquinas exteriores. Equipado con un elemento difusor en varios colores, a través de una fina línea de luz, ayuda a aumentar la seguridad de los ambientes públicos y privados.

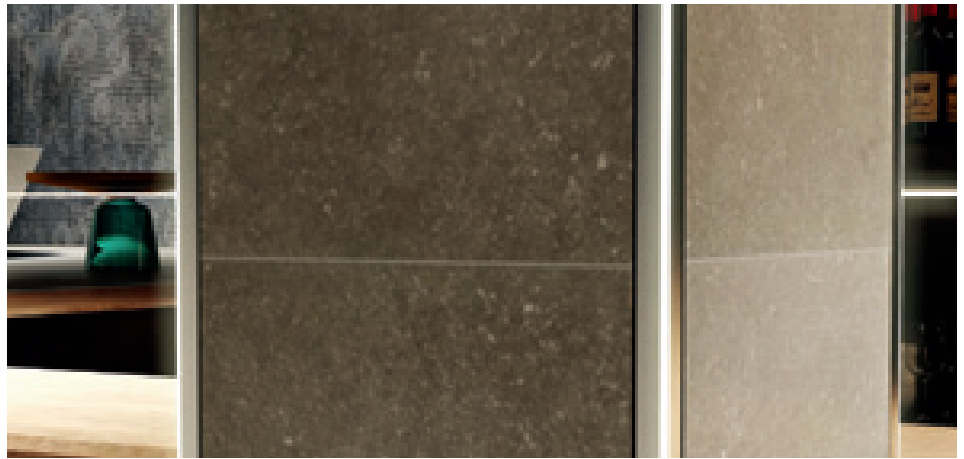

ZQAL/10B aluminio natural + ZQAL/10 pvc blanco satinado

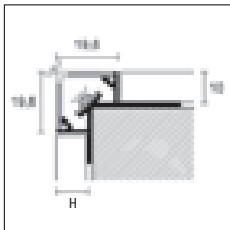

ZQAL/...B+ZQAL/10



PROLIGHT PROANGLE Q

longitud = 270 cm - emb. 10 pz H

ART.	acabado	10	13
------	---------	----	----

ALUMINIO

ZQAL/10B	base en aluminio natural		87226
	€/m		

ZQAL/13B	base en aluminio natural		87227
	€/m		

PVC OPAL

ZQAL/10	blanco		87230
	gris		87231
	rojo		87232
	amarillo		87233
	€/m		

otros colores para elegir mínimo 540 metros

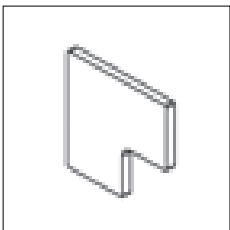

ZQAL/...P

TERMINAL PARA ZQAL

emb. 5 pz H

ART.	acabado	10	13
------	---------	----	----

ALUMINIO

ZQAL/10P	aluminio natural		87229
	€/pz		

ZQAL/13P	aluminio natural		87228
	€/pz		

no es posible su venta individual

Para el mejor resultado estético y para dar validez a la garantía, aconsejamos el uso exclusivo de nuestros componentes eléctricos. Ver pág. 240

Recomendamos utilizar la tira de luz LED NT de luz continua, ver pág. 240

Venta individual ver pág. 288

cerfix® prostep - protect

Prolight Prostep SGA es un perfil de aluminio con luz LED indirecta para el acabado y la protección del peldaño en cerámica, mármol y piedra. Con SGA, la luz se propaga suavemente hacia abajo, dando elegancia y refinamiento a la escalera, además de aumentar la seguridad de los espacios.

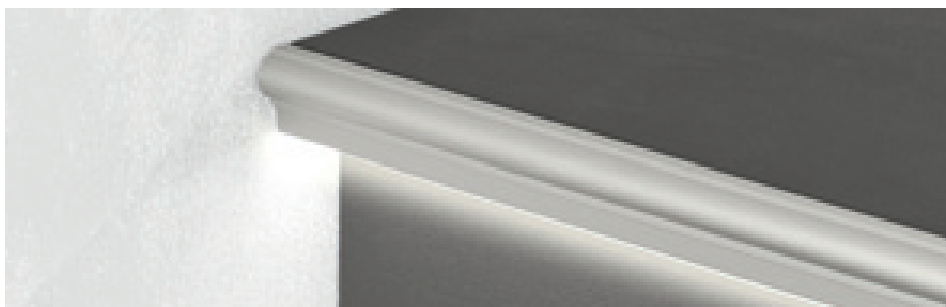

SGA/11L aluminio anodizado plata

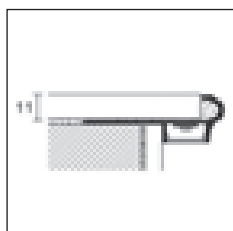

SGA/11L



PROLIGHT PROSTEP

longitud = 270 cm - emb. 10 pz

H mm

ART. acabado

11

ALUMINIO

SGA/11L anodizado plata



94969

€/m

embalaje individual

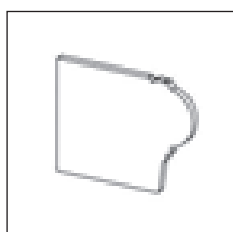

SGA/11P

TERMINAL PARA PERFIL SGA/11L

emb. 5 pz

H mm

ART. acabado

11

ALUMINIO

SGA/11P anodizado plata



94964

€/pz

no es posible su venta individual

Prolight Protect G/9 es un perfil para escalones de aluminio con luz LED directa y superficie estriada antideslizante. G/9 es adecuado para ambientes públicos como cines, oficinas, teatros, clubes y barcos, haciéndolos acogedores y elegantes al mismo tiempo.



G/9/SF aluminio anodizado plata

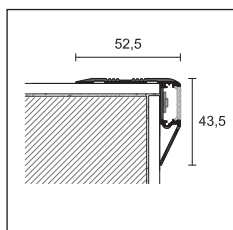

G/9/F



PROLIGHT PROTECT

longitud = 270 cm - emb. 10 pz

ART. acabado

ALUMINIO

G/9/F anodizado plata



84050

€/m

embalaje individual

TERMINAL PARA PERFIL G/9/F

emb. 5 pz

ART. acabado

ALUMINIO

G/9P/DX anodizado plata



84052

€/pz

G/9P/SX anodizado plata



84053

€/pz

no es posible su venta individual

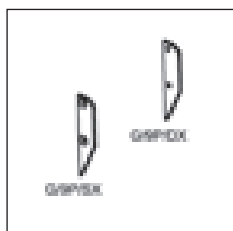

G/9P/

Tapa en Aluminio Satinado para el art. G/9/F cód. 84069 L.270 cm - emb. 20 pz €/m

Para el mejor resultado estético y para dar validez a la garantía, aconsejamos el uso exclusivo de nuestros componentes eléctricos. Ver pág. 240

Recomendamos utilizar la tira de luz LED NT de luz continua, ver pág. 240

Venta individual ver pág. 288

Prolight Protect 126/L/F es un perfil para escalones de aluminio equipado con luz LED directa y un inserto de goma (reemplazable). 126/L/F es adecuado en ambientes públicos como cines, oficinas, teatros, clubes y barcos, haciéndolos acogedores y elegantes al mismo tiempo.



126/L/F aluminio anodizado plata + GMR/44 goma estriada negra

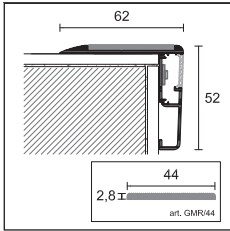

126/L/F



PROLIGHT PROTECT

longitud = 270 cm - emb. 6 pz

ART. **acabado**

ALUMINIO

126/L/F	anodizado plata		84060
	€/m		

embalaje individual

GOMA ESTRIADA

longitud = 1700 cm - emb. 1 rollos

ART.

GMR/44	negro		75706
	€/m		

TERMINAL PARA 126/L/F

emb. 5 pz

ART. **acabado**

ALUMINIO

126/LP/DX	anodizado plata		84062
	€/pz		
126/LP/SX	anodizado plata		84063
	€/pz		

no es posible su venta individual

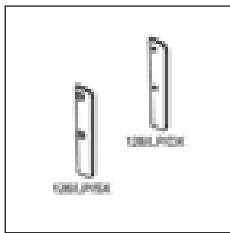

126/LP

Tapa en Aluminio Satinado para el art. 126/L/F, cód. 84069 L 270 cm - emb. 20 pz €/m

Para el mejor resultado estético y para dar validez a la garantía, aconsejamos el uso exclusivo de nuestros componentes eléctricos. Ver pág. 240

Recomendamos utilizar la tira de luz LED NT de luz continua, ver pág. 240

Venta individual ver pág. 288



metal line S

Prolight Metal Line XL Design SKL/2 es un nuevo zócalo en aluminio con luz LED indirecta. La particular sección permite crear un original juego de luz a lo largo de toda la pared, dado un valor añadido a la totalidad de la superficie. Además de anodizado plata y blanco ST, el SKL/2 está disponible una gama de colores entre los cuales seis originales efectos cemento, dos tonalidades metálicas especiales y un blanco caracterizado por una coloración extraordinariamente uniforme y llena.

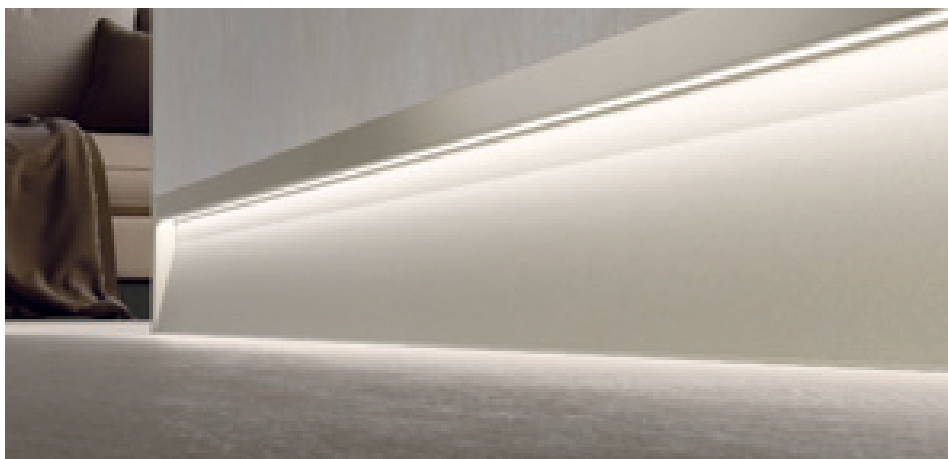

SKL/2 aluminio lacado concrete white

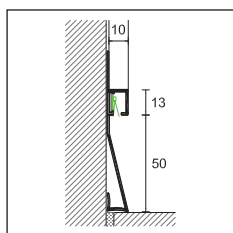

SKL/2



TREND
COLOR

PROLIGHT METAL LINE S

longitud = 270 cm - emb. 5 pz **H**

ART. acabado **10**

ALUMINIO

SKL/2	anodizado plata	78579
	<i>€/m</i>	

ALUMINIO LACADO

SKL/2	blanco ST	78591
	concrete white	78592
	concrete graphite	78593
	concrete smoke	78594
	concrete mud	78595
	concrete sand	78596
	metal dark	78597
	metal light	78598
	solid white	78599
	<i>€/m</i>	

embalaje individual

COMPONENTES Y ACCESORIOS ELÉCTRICOS PARA ILUMINACIÓN

ART.	descripción	
L5/NW/65 L	bobina 5 mts tira LED luz lateral color blanco calido 4000° K 9,6W/m - IP65	84136
	<i>€/mt (€/embalaje)</i>	

Para el mejor resultado estético y para dar validez a la garantía, aconsejamos el uso exclusivo de nuestros componentes eléctricos. Ver pág. 240

Para otros componentes eléctricos, consulte la pág. 240

Venta individual ver pág. 288

Metal Line 88/16L/A es un zócalo enrasado en la pared, con sistema de iluminación de tiras de Led. La luz se distribuye a lo largo del perfil, a través de un sutil espacio. Insertando en el sistema el dimmer (opcional) es posible regular la intensidad luminosa del zócalo para realizar funciones de decoración o iluminación nocturna de cortesía.



88/16L/A aluminio anodizado plata

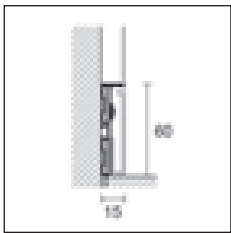

87/6 + 88/16L

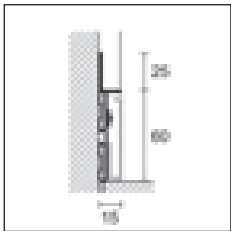

88/6 + 88/16L



88/6E

METAL LINE 87 - 88

longitud = 200 cm - emb. 20 pz

H cm

ART. acabado

6

ALUMINIO

87/6 aluminio natural (agujereado)

78338

€/m

88/6 aluminio natural (agujereado)

78310

€/m

embalaje individual

INSERTO ALUMINIO PARA LED

longitud = 200 cm - emb. 20 pz

H cm

88/16L/A anodizado plata

78559

lacado blanco mate

RAL 9010

78560

€/m

adhesivo - embalaje individual

ÁNGULO EXTERNO EN METAL

emb. 4 pz

H cm

ART. acabado

6

88/6E plata

78561

lacado blanco mate

RAL 9010

78562

€/pz

no es posible su venta individual

Para el mejor resultado estético y para dar validez a la garantía, aconsejamos el uso exclusivo de nuestros componentes eléctricos. Ver pág. 240

Venta individual ver pág. 288

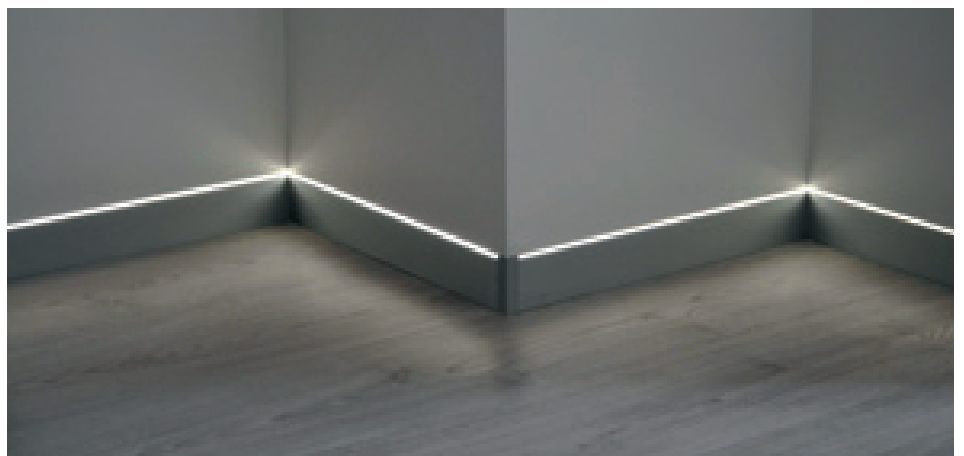

88/6 + 88/16L/A aluminio anodizado plata

metal line

Metal Line 89 LED es un zócalo en aluminio anodizado con sistema de iluminación con tiras de LED. Gracias a un elemento difusor la luz se distribuye a lo largo de toda la longitud del perfil. Utilizando el sistema de regulador de intensidad opcional es posible regular la intensidad luminosa del zócalo para desarrollar elegantes funciones de decoración o iluminación nocturna de cortesía.

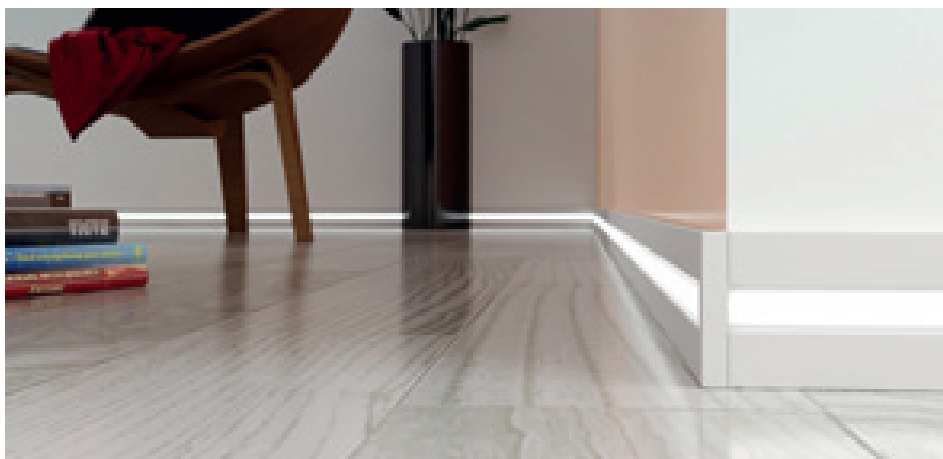

89/6L aluminio anodizado plata

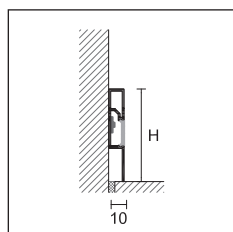

89/6L



PROLIGHT METAL LINE 89

longitud = 200 cm - emb. 25 pz

H cm

ART. acabado

6

ALUMINIO

89/6L anodizado plata



86000

€/m

embalaje individual

ÁNGULO INTERNO, EXTERNO, TERMINAL DCHA.-IZQDA.

emb. 4 pz

H cm

ART. acabado

6

ALUMINIO

89/6EI anodizado plata



78506

€/pz

no es posible su venta individual



89/6EI

Tapa en Aluminio Satinado para el art. 89/6L cód. 84069 L 270 cm - emb. 20 pz €/m

Para el mejor resultado estético y para dar validez a la garantía, aconsejamos el uso exclusivo de nuestros componentes eléctricos. Ver pág. 240

Recomendamos utilizar la tira de luz LED NT de luz continua, ver pág. 240

Venta individual ver pág. 288

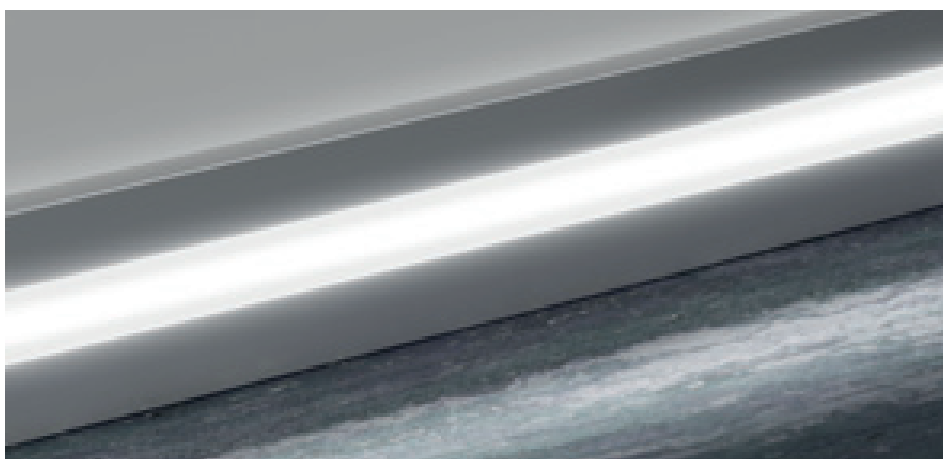

89/6L aluminio anodizado plata

COMO REALIZAR UN PEDIDO DE LOS COMPONENTES ELECTRICOS

LED (luz blanca)

Medir cuántos metros de LED necesitamos para nuestros perfiles. La longitud total de la bobina es de 5 metros. Las bobinas tienen 120 LED cada metro, la tensión es de 24 Voltios, el consumo es de 9,6 Watos cada metro. Para calcular el consumo, la longitud se debe multiplicar por 9,6 Watos.

Ejemplo: cálculo del consumo en $W = 7,4 m \times 9,6 W = 71 W$ totales.

Elegir el color de la luz, las tiras Led están disponibles con luz blanca neutra (4000 °K) o con blanca cálida (3000 °K). Elegir el grado de protección , IP33 en zonas interiores y secas o IP67 cuando los LED se instalen en el interior en zonas húmedas o en el exterior.

ALIMENTADORES

En base a los Watos totales calculados, elegir el alimentador/transformador de manera que no se supere el 90% de la potencia máxima admitida.

Ejemplo: $71W : 90 \times 100 = 79W$ - usar 1 alimentador de 90W

	ART.		
de 5 cm a 5,5 m	60W	AL/60/24	84150
de 5,6 m a 8,4 m	90W	AL/90/24	84152
de 8,5 m a 11,2 m	120W	AL/120/24	84154
de 11,3 m a 14 m	150W	AL/150/24	84156

Se aconseja alimentar las tiras LED cada 3 metros para evitar diferencias de luminosidad y de sobrecalentamiento de los LED de la parte inicial. Un cable de sección 1mm² tiene un carga máxima de 4 Amp y una caída de potencia de 1 V cada 10 metros. Para instalaciones especiales contacte con nuestro departamento técnico.

REGULADOR DE INTENSIDAD (opcional)

El dimmer/fader/driver tiene la función de regular la intensidad luminosa de los LED, soporta un máximo de 10 Amperios, equivalentes a una longitud de 25 metros lineales de nuestras tiras LED. Se posiciona entre el alimentador y las tiras LED y se conecta a un interruptor (no suministrado) y/o al receptor del mando a distancia (opcional).

En el caso de varias líneas con encendido simultáneo, el primer atenuador (dimmer) conectado en modo Sincronización (Sync) activará los atenuadores posteriores.

Ejemplo: para 3 líneas luminosas con encendido simultáneo, hacen falta 3 dimmer.

MANDO A DISTANCIA + RECEPTOR (opcional)

El mando a distancia funciona por radiofrecuencia y puede gestionar hasta 4 canales.

Se utiliza para el encendido/apagado de los LED. El receptor se instala entre el alimentador y las tiras de LED o conectado al dimmer si se desea.

Si en la instalación hay un dimmer, el mando a distancia puede hacer la función de regulador de intensidad luminosa de los LED.

CABLES ELECTRICOS

Los cables se utilizan para conectar el alimentador a las tiras de LED en los puntos necesarios.

Un cable con sección 1 mm² tiene una capacidad máxima de 4 A y una caída de potencia de 1 V cada 10 metros.

CONECTORES

Art. IR/C01 conecta las tiras LED de luz blanca con la alimentación eléctrica.
Art. IR/W3 conecta un máximo de 3 cables eléctricos entre si.

Se aconseja que el montaje de los componentes eléctricos sea realizado por personal cualificado y autorizado.

LED RGB (luz coloreada)

Medir cuántos metros de Led se deben posicionar en nuestros perfiles. Una bobina tiene 5 metros de longitud. Las bobinas se pueden cortar cada 10 cm. La tensión es de 24 Volt. El consumo es de aprox. 14,4 W/metro. Para calcular el consumo total, la longitud se multiplica x 14,4 W.

Ejemplo: cálculo del consumo en $W = 7,4 m \times 14,4 W = 106,6 W$ totales

Las tiras Led RGB se suministran con un grado de protección IP67, están revestidas con una protección de silicona y con adhesivo de fijación en zonas interiores o exteriores.

ALIMENTADORES

En base a los Watos totales calculados, elegir el alimentador/transformador de manera que no se supere el 90% de la potencia máxima admitida.

Ejemplo: $106,6W : 90 \times 100 = 118W$ - usar 1 alimentador de 120W

	ART.		
de 10 cm a 3,7 m	60W	AL/60/24	84150
de 3,8 m a 5,5 m	90W	AL/90/24	84152
de 5,6 m a 7,5 m	120W	AL/120/24	84154
de 7,6 m a 9,3 m	150W	AL/150/24	84156

Se aconseja alimentar las tiras de LED cada 3 metros para evitar diferencias de luminosidad y sobrecalentamiento de los LED en la parte inicial. Un cable con sección 1mm tiene una resistencia máxima de alrededor de 4 Amperios y una caída de potencia de 1 Voltio cada 10 metros. Para longitudes superiores a 9,3 metros ver SLAVE. Para instalaciones especiales contactar con nuestro departamento técnico.

MANDO A DISTANCIA

El mando a distancia es de radiofrecuencia y puede gestionar hasta 4 canales. Se utiliza para encender, apagar, regular la intensidad luminosa y elección de color o ciclo de los LED.

CENTRALITA DE MANDO (MASTER)

Combinada con el mando a distancia, sirve para encender, apagar y regular la intensidad luminosa y la elección de color o ciclo LED.

Se conecta entre el alimentador y las tiras de LED.

CENTRALITA DE MANDO (SLAVE)

Cada vez que la instalación necesite de más líneas comandadas por una única centralita, se necesita añadir 1 slave para cada línea añadida.

Ejemplo: para 3 líneas luminosas con con encendido simultáneo, se necesitan 1 centralita master y 2 centralitas slave.

La centralita slave se debe conectar con el cable RJ11 de 6 polos (no suministrado) a la centralita master.

CABLES ELECTRICOS

El cable es de tipo 4 polos, 3 tienen sección 0,5 mm² (para los 3 colores) y 1 tiene sección de 1 mm² (para el polo negativo).

CONECTORES

Art. IR/C02 conecta las tiras LED de luz coloreada con la línea de alimentación eléctrica. Longitud 15 cm.
Art. IR/C03 conecta las tiras LED a tiras LED de luces coloreadas. Longitud 15 cm.

Componentes y accesorios eléctricos para perfiles luminosos de la línea Prolight. Cada elemento se elige en función de la longitud establecida para los perfiles luminosos. Se deben calcular los consumos en W/m necesarios para elegir uno o varios transformadores para combinar con el regulador de intensidad y el mando.



bobina strip LED NT



L5/.../33



L5/.../67



AL/.../24

DIMM/02



TEL/04



TEL/RGB/04



RIC/01

COMPONENTES Y ACCESORIOS ELÉCTRICOS PARA ILUMINACIÓN

ART.	descripción	
L5/NW/33	bobina 5 ml tira LED color blanco neutro 4000° K - 9,6W/m - IP33 €/m (€/embalaje)	84105
L5/WW/33	bobina 5 ml tira LED color blanco calido 3000° K - 9,6W/m - IP33 €/m (€/embalaje)	84115
L5/NW/67	bobina 5 ml tira LED color blanco neutro 4000° K - 9,6W/m - IP67 €/m (€/embalaje)	84125
L5/WW/67	bobina 5 ml tira LED color blanco calido 3000° K - 9,6W/m - IP67 €/m (€/embalaje)	84135
L5/RGB/67	Bobina 5 ml de LED RGB - 14,4 W/m - IP67 €/m (€/embalaje)	84140
NEW L5/NW/65NT	bobina 5 ml tira LED NT luz continua blanco neutro 4000°K - 10W/m - IP65 €/m (€/embalaje)	84118
NEW L5/NW/67NT	bobina 5 ml tira LED NT luz continua blanco neutro 4000°K - 10W/m - IP67 €/m (€/embalaje)	84122
AL/60/24	Alimentador IP67 - PFC activo - 24Vdc/60W €/pz	84150
AL/90/24	Alimentador IP67 - PFC activo - 24Vdc/90W €/pz	84152
AL/120/24	Alimentador IP67 - PFC activo - 24Vdc/120W €/pz	84154
AL/150/24	Alimentador IP67 - PFC activo - 24Vdc/150W €/pz	84156
DIMM/02	dimmer/driver 24V/10 Amp - dim. 57x44x19 mm para LED luz blanca €/pz	84187
TEL/04	Mando a distancia de 4 canales de radiofrecuencia €/pz	84182
RIC/01	Receptor para mando a distancia de radiofrecuencia €/pz	84184
TEL/RGB/04	Mando a distancia radiofrecuencia 433,92 MHz para LED RGB - diam. 80x13 h €/pz	84183

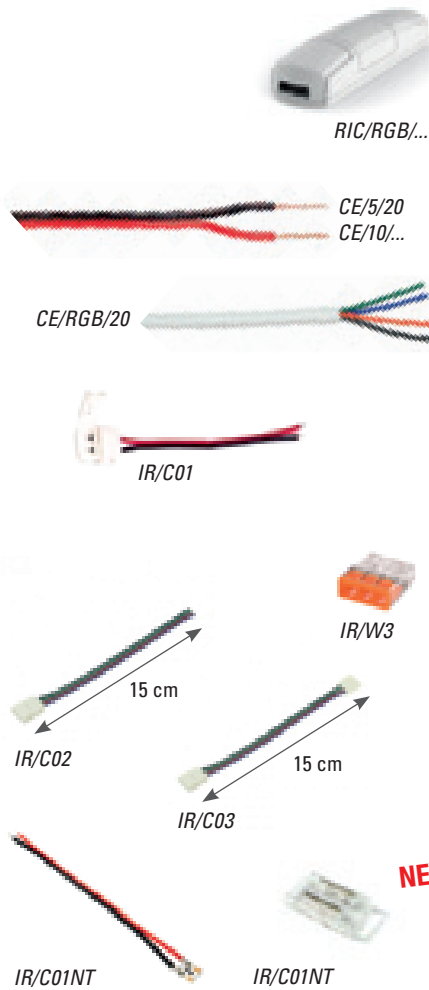

RIC/RGB/M	Centralita master comando dimmer/wireless para LED RGB - dim. 174x46x35 h. €/pz	84185
RIC/RGB/S	Centralita slave comando dimmer para LED RGB (máx. 4 slave cada master) €/pz	84186
CE/5/20	Cable eléctrico secc. 0,5 mm ² - emb. 20 ml €/m	84420
CE/10/20	Cable eléctrico secc. 1 mm ² - emb. 20 ml €/m	84422
CE/10/100	Cable eléctrico secc. 1 mm ² - emb. 100 ml €/m	84424
CE/RGB/20	Cable eléctrico para LED RGB secc. 3x0,5 mm ² + 1x1 mm ² - embn. 20 ml €/m	84426
IR/C01	Conector enganche rápido para tiras LED luz blanca - emb. 10 uds €/pz	84411
IR/W3	Conector enganche rápido 3 cables - emb. 10 pz €/pz	84410
IR/C02	Conector enganche rápido 3 cables - emb. 10 uds. €/pz	84415
IR/C03	Conector doble enganche rápido tiras LED RGB emb. 10 pz €/pz	84416
IR/C01NT	conector rápido para tira LED NT luz blanca continua - Emb. 10 piezas €/pz (€/embalaje)	84413





alfombras tecnicas para entradas

Promat es un felpudo técnico modular diseñado tanto para uso público como privado. Gracias a su facilidad de montaje con sistema de anclaje, Promat no requiere habilidades especiales de instalación y puede ensamblarse directamente en el sitio.

Promat está disponible en tres soluciones de inserción: moqueta, cepillos o caucho. Así, garantiza la limpieza y protección de los suelos en el interior de los edificios frente al polvo, la suciedad en general y el agua.

promat

Promat es un felpudo técnico modular, personalizable y realizable en cualquier tamaño directamente en el sitio, lo que permite la máxima flexibilidad operativa.

La instalación de Promat es rápida y sencilla gracias al sistema de anclaje de los perfiles de aluminio anodizado plata, ya preparados con un inserto a elegir entre moqueta, goma o cepillo negro. El inserto de moqueta, recomendado para uso interior, absorbe la suciedad más fina y el agua, favoreciendo además el secado al pasar. El inserto de goma es resistente a la intemperie, por lo que es ideal para uso en exteriores, elimina la suciedad gruesa y también realiza una función antideslizante. Por último, el inserto con cepillos es ideal para su instalación en exteriores en zonas de alto tránsito peatonal gracias a su capacidad para eliminar la suciedad más difícil.

Promat se puede insertar o instalar en pisos existentes según sea necesario.

En caso de colocar la moqueta superpuesta, es posible colocar el perfil de rampa para facilitar el acceso.

Promat también está disponible en dos versiones ya ensambladas y listas para usar con una opción de alfombra y mezcla de goma / cepillo, en los tamaños 70x39,5 cm y 90x49,5 cm.



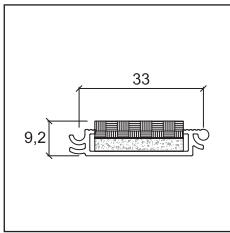

ZT/307/MN

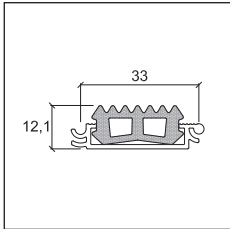

ZT/307/GN

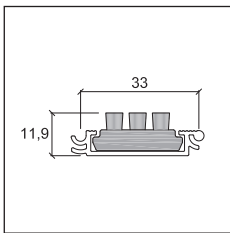

ZT/307/SN

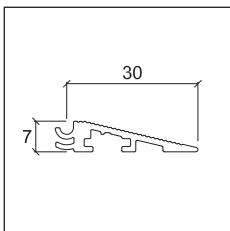

ZT/307/R1

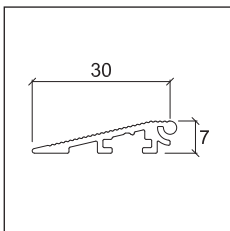

ZT/307/R2

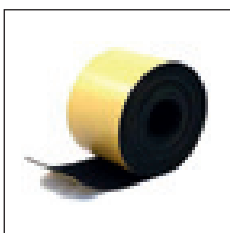

ZT/307/NA

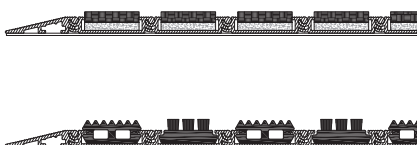
**NEW PROMAT**

longitud = 270 cm - emb. 10 pz

ART.			Conf.
ZT/307/MN	perfil de aluminio anodizado plata + inserto de textil negro	90400	10
	€/m		
ZT/307/GN	perfil de aluminio anodizado plata + inserto de goma negra	90401	10
	€/m		
ZT/307/SN	perfil de aluminio anodizado plata + inserto de cepillo negro	90402	10
	€/m		
ZT/307/R1	perfil rampa derecha en aluminio anodizado plata	90403	10
	€/m		
ZT/307/R2	perfil rampa izquierda en aluminio anodizado plata	90404	10
	€/m		

embalaje individual

NEW ACCESORIOS

longitud = 500 cm - emb. 1 pz

ART.			Conf.
ZT/307/NA	rollo adhesivo in EPDM negro 5 m	90405	1
	€/m (euro/rollos)		

no es posible su venta individual

NEW PROMAT - FELPUDO COMPLETO

ART.			Conf.
ZT/307/01	Felpudo completo dim. 70x39,5 cm con perfil en textil negro	90407	1
	€/pz		
ZT/307/02	Felpudo completo dim. 70x39,5 cm con perfil y mixto de goma negra + cepillo negro	90408	1
	€/pz		
ZT/307/03	Felpudo completo para dim. 90x49,5 cm con perfil textil negro	90409	1
	€/pz		
ZT/307/04	Felpudo completo dim. 90x49,5 cm con perfil y mixto de goma negra + cepillo negro	90410	1
	€/pz		







soportes para pavimentos sobre-elevados

Con nuevos soportes de pavimento sobre-elevado PP Level Duo® de Profilpas, es posible elegir entre cabezal fijo o basculante en un momento, directamente durante la fase de instalación. Una elección que se puede hacer con toda simplicidad gracias al especial anillo convertidor de Perfect Ring. Insertándolo entre el cabezal y la rosca, el soporte se hará fijo. Por el contrario, si hubiera la necesidad de compensar la pendiente de una superficie hasta un 6%, simplemente bastará con no insertar el anillo para obtener un sistema basculante.

PPlevelDUO®



- velocidad de colocación: máximo 5 segundos para ensamblar el soporte.
 - ajuste de altura desde la parte superior utilizando una llave de regulación.
 - soportes ajustables con una amplia gama de alturas disponibles.
 - base completa y biselada para evitar la incisión de la membrana impermeabilizante.
 - aislamiento acústico: goma anti-ruido integrada directamente en el cabezal.
 - sistema de orificios de drenaje y conductos para evitar el estancamiento del agua en cualquier parte del soporte.
 - base de soporte completo, 340 cm², para una mejor distribución del peso.
 - ajuste milimétrico de la pendiente para garantizar una perfecta planimetría.
 - utilizable en entornos con temperaturas de - 40 ° C a + 80 ° C.
 - aletas pre-cortadas para juntas de 2, 3 y 4 mm.
 - ecológico: todo el soporte se produce con material plástico reciclable.
- NEW**
- P1/10: nuevo prolongador apilable de 10 mm de espesor. Permite aumentar la altura combinándolos con los sistemas de Plots PP Level DUO o PP Level FIX, ensamblando varios elementos a través de anclajes específicos.



pp level duo® - soporte completo



PP LEVEL DUO® - TESTA + ROSCA + BASE

cabezal junta 4 mm - aletas h. 12 mm

ART.			Emb.	Palet
25/37/4	cabezal + rosca + base regulable de h. 25 a 37 mm	19360	25 pz	1250 pz
€/pz (€/embalaje)				
37/61/4	cabezal + rosca + base regulable de h. 37 a 61 mm	19361	25 pz	900 pz
€/pz (€/embalaje)				
60/105/4	cabezal + rosca + base regulable de h. 60 a 105 mm	19362	25 pz	500 pz
€/pz (€/embalaje)				
94/169/4	cabezal + rosca + base regulable de h. 94 a 169 mm	19363	25 pz	400 pz
€/pz (€/embalaje)				
150/280/4	cabezal + rosca + base regulable de h. 150 a 280 mm	19364	25 pz	300 pz
€/pz (€/embalaje)				
239/320/4	cabezal + rosca + prolongación + base regulable de h. 239 a 320 mm	19365	25 pz	300 pz
€/pz (€/embalaje)				

no es posible su venta individual

PROLONGACIÓN PARA PP LEVEL DUO®

ART.			Emb.	Palet
P1/80	prolongación h. 80 mm	19380	25 pz	500 pz
€/pz (€/embalaje)				
NEW P1/10	prolongación h. 10 mm	19369	15 pz	1800 pz
€/pz (€/embalaje)				

no es posible su venta individual



25/37/4



37/61/4



60/105/4



94/169/4



150/280/4



239/320/4



P1/10

	H. 315/400	H. 355/440	H. 475/560	H. 535/640	H. 635/720	H. 715/800	H. 795/880	H. 875/960	H. 955/1040
art. 2380004 cod. 19380	1 pz	1 pz	1 pz	1 pz	1 pz	1 pz	1 pz	1 pz	1 pz
art. P1/80 cod. 19380	1 pz	2 pz	3 pz	4 pz	5 pz	6 pz	7 pz	8 pz	9 pz

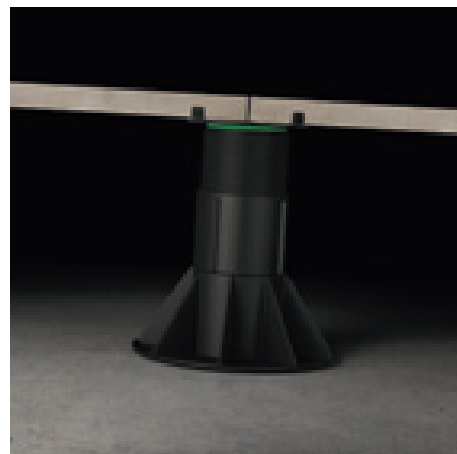

con el anillo convertidor Perfect Ring insertado, el soporte es fijo



sin el anillo convertidor Perfect Ring insertado, el soporte es basculante

Venta individual ver pág. 288

pp level duo® - soporte componibile

PP level DUO® - Otros cabezales

Los soportes PP Level DUO son extremadamente versátiles gracias a la posibilidad de elegir entre diferentes cabezales para la cerámica (con aletas de 2, 3 y 4 mm) o decking. Cada cabezal se puede combinar con cualquier base regulable.



PPL/TD

PP LEVEL DUO® - CABEZAL PARA DECKING

ART.		Emb.	Palet
PPL/TD	cabezal para decking	19399	25 pz
	<i>€/pz (€/embalaje)</i>		

no es posible su venta individual

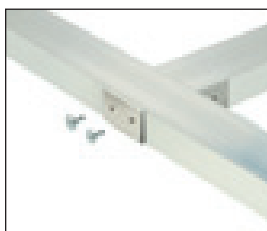

PPL/5030/T +
PPL/TD/TT

NEW PP LEVEL DUO® - VIGUETA PARA DECKING

longitud 200 cm

ART.		Emb.	Palet
PPL/5030/T	Vigueta para decking dim. 50x30x2 mm	19389	8 pz
	<i>€/m (€/embalaje)</i>		

no es posible su venta individual

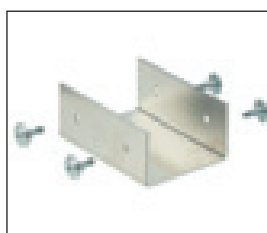

PPL/TD/GR

NEW PP LEVEL DUO® - ACCESORIOS PARA VIGUETA DECKING

ART.		Emb.	Palet
PPL/TD/GR	junta de unión entre viguetas decking	19387	12 pz
	<i>€/pz (€/embalaje)</i>		
PPL/TD/TT	junta de union en T para vigueta Decking	19388	20 pz
	<i>€/pz (€/embalaje)</i>		

no es posible su venta individual



PPL/TD/TT

pp level duo® - soporte componible

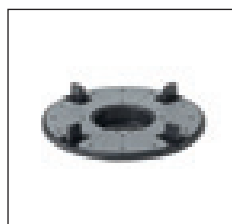

PPL/T2
PPL/T3
PPL/T4



PP LEVEL DUO® - CABEZAL JUNTA DE 2, 3 Y 4 MM

ART.			Emb.	Palet
PPL/T2	cabezal junta 2 mm <i>€/pz (€/embalaje)</i>	19370	25 pz	500 pz
PPL/T3	cabezal junta 3 mm <i>€/pz (€/embalaje)</i>	19374	25 pz	500 pz
PPL/T4	cabezal junta 4 mm <i>€/pz (€/embalaje)</i>	19371	25 pz	500 pz

no es posible su venta individual



25/37/B

PP LEVEL DUO® - BASE + ROSCA

ART.			Emb.	Palet
25/37/B	base + rosca regulable de h. 25 a 37 mm <i>€/pz (€/embalaje)</i>	19390	25 pz	1250 pz
37/61/B	base + rosca regulable de h. 37 a 61 mm <i>€/pz (€/embalaje)</i>	19391	25 pz	900 pz
60/105/B	base + rosca regulable de h. 60 a 105 mm <i>€/pz (€/embalaje)</i>	19392	25 pz	500 pz
94/169/B	base + rosca regulable de h. 94 a 169 mm <i>€/pz (€/embalaje)</i>	19393	25 pz	400 pz
150/280/B	base + rosca regulable de h. 150 a 280 mm <i>€/pz (€/embalaje)</i>	19394	25 pz	300 pz
239/320/B	base + vite + prolongación regulable de h. 239 a 320 mm <i>€/pz (€/embalaje)</i>	19395	25 pz	300 pz

no es posible su venta individual



37/61/B

PROLONGACIÓN PARA PP LEVEL DUO®

ART.			Emb.	Palet
P1/80	prolongación h. 80 mm <i>€/pz (€/embalaje)</i>	19380	25 pz	500 pz
NEW P1/10	prolongación h. 10 mm <i>€/pz (€/embalaje)</i>	19369	15 pz	-

no es posible su venta individual



60/105/B



94/169/B



150/280/B



239/320/B

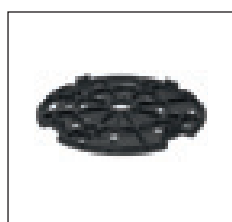

P1/10

	H. 215/400	H. 320/480	H. 475/600	H. 555/640	H. 625/720	H. 715/800	H. 795/880	H. 875/960	H. 955/1040
art. 239/320/B col. 19395 + cabezal a elegir	1 pz	1 pz	1 pz	1 pz	1 pz	1 pz	1 pz	1 pz	1 pz
art. P1/10 col. 19369	1 pz	2 pz	3 pz	4 pz	5 pz	6 pz	7 pz	8 pz	9 pz

Venta individual ver pág. 288



PP level DUO® - sistema de doble vigueta

El sistema con viguetas de aluminio es la solución ideal para la instalación de tablas de cerámica mono o multi formato. Gracias a este sistema, la colocación de los listones será siempre precisa, garantizando al mismo tiempo una gran estabilidad e increíble resistencia. El sistema de doble vigueta está formado por dos viguetas de aluminio natural que se colocan encastrados sobre un cabezal especial, creando una guía para el posicionamiento del separador. El separador, gracias a las aletas extraíbles, permite mantener las tablas en la posición correcta y crear una junta de 4 mm.

- el sistema de doble viga no es visible desde la junta.
- la vigueta doble evita el estancamiento de agua y la acumulación de polvo y suciedad.
- Gracias al espacio entre las dos viguetas, aún es posible ajustar la altura del soporte con la llave especial.

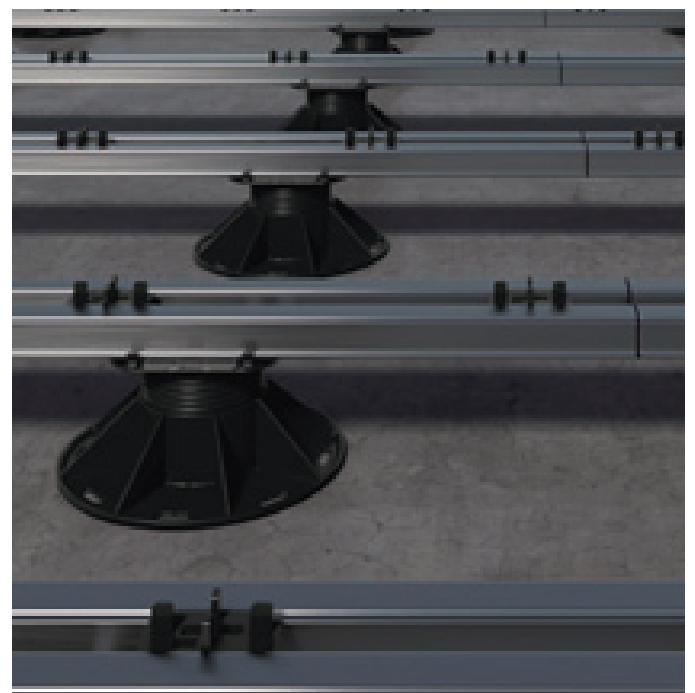

pp level duo® - sistema de doble vigueta

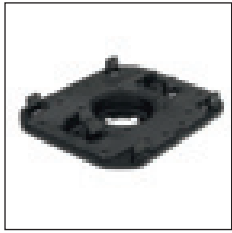

PPL/TA



PP LEVEL DUO® - CABEZAL Y ACCESORIOS PARA EL SISTEMA DE DOBLE VIGUETA

ART.			Emb.	Palet
PPL/TA	cabezal para viguetas en aluminio €/pz (€/embalaje)	19396	25 pz	500 pz
PPL/T	vigueta en aluminio L. 2000 mm €/m (€/embalaje)	19397	10 pz	200 pz
PPL/D4	separador junta 4 mm para vigueta en aluminio €/pz (€/embalaje)	19398	500 pz	-
PPL/GM	goma anti-ruido 20x2 mm - rollo 20 metros €/m (€/embalaje)	19372	5 pz	-
PPL/GR	junta de unión para vigueta €/pz (€/embalaje)	19373	250 pz	-
NEW PPL/TT	uniones en T para vigueta €/pz (€/embalaje)	19375	20 pz	-

no es posible su venta individual
Las viguetas de aluminio se montan en parejas.

PP LEVEL DUO® - BASE + ROSCA

ART.			Emb.	Palet
25/37/B	base + rosca regulable de h. 25 a 37 mm €/pz (€/embalaje)	19390	25 pz	1250 pz
37/61/B	base + rosca regulable de h. 37 a 61 mm €/pz (€/embalaje)	19391	25 pz	900 pz
60/105/B	base + rosca regulable de h. 60 a 105 mm €/pz (€/embalaje)	19392	25 pz	500 pz
94/169/B	base + rosca regulable de h. 94 a 169 mm €/pz (€/embalaje)	19393	25 pz	400 pz
150/280/B	base + rosca regulable de h. 150 a 280 mm €/pz (€/embalaje)	19394	25 pz	300 pz
239/320/B	base + vite + prolongación regulable de h. 239 a 320 mm €/pz (€/embalaje)	19395	25 pz	300 pz

no es posible su venta individual

PROLONGACIÓN PARA PP LEVEL DUO®

ART.			Emb.	Palet
P1/80	prolongación h. 80 mm €/pz (€/embalaje)	19380	25 pz	500 pz
NEW P1/10	prolongación h. 10 mm €/pz (€/embalaje)	19369	15 pz	-

no es posible su venta individual

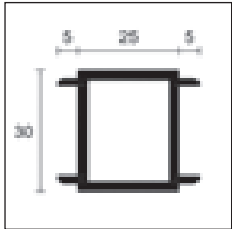

PPL/T

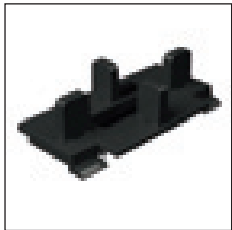

PPL/D4

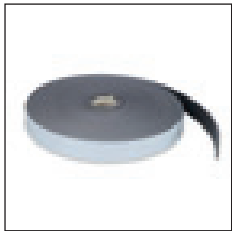

PPL/GM

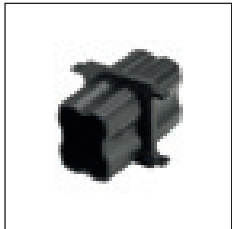

PPL/GR

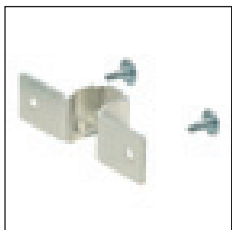

PPL/TT



P1/10

	H. 210/400	H. 260/480	H. 470/500	H. 550/640	H. 630/720	H. 710/800	H. 790/880	H. 870/960	H. 950/1040
art. 239/320/B cod. 19395 + cabezal a elegir	1 pz	1 pz	1 pz	1 pz	1 pz	1 pz	1 pz	1 pz	1 pz
art. P1/10 cod. 19369	1 pz	2 pz	3 pz	4 pz	5 pz	6 pz	7 pz	8 pz	9 pz

pp level fix - soporte completo

PP Level FIX es una nueva línea de soportes de cabezal fijo para pavimentos sobre-elevados. Disponible para alturas de 25 a 280 mm, los soportes PP Level Fix son regulables en altura gracias a su llave de regulación desde arriba.



PP Level Fix



25/37/4F



37/61/4F



60/105/4F



94/169/4F



150/280/4F

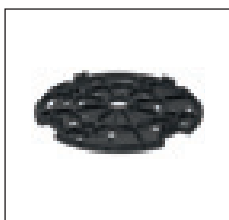

P1/10



PP LEVEL FIX

cabezal junta 4 mm - aletas h. 12 mm

ART.		Emb.	Palet
25/37/4F	cabezal + rosca + base regulable de h. 25 a 37 mm <i>€/pz (€/embalaje)</i>	19340	25 pz 1250 pz
37/61/4F	cabezal + rosca + base regulable de h. 37 a 61 mm <i>€/pz (€/embalaje)</i>	19341	25 pz 900 pz
60/105/4F	cabezal + rosca + base regulable de h. 60 a 105 mm <i>€/pz (€/embalaje)</i>	19342	25 pz 500 pz
94/169/4F	cabezal + rosca + base regulable de h. 94 a 169 mm <i>€/pz (€/embalaje)</i>	19343	25 pz 400 pz
150/280/4F	cabezal + rosca + base regulable de h. 150 a 280 mm <i>€/pz (€/embalaje)</i>	19344	25 pz 300 pz

no es posible su venta individual

PROLONGACIÓN PARA PP LEVEL FIX

ART.		Emb.	Palet
NEW P1/10	prolongación h. 10 mm <i>€/pz (€/embalaje)</i>	19369	15 pz -

no es posible su venta individual

PP Level Mini es un soporte de cabezal fijo para pavimentos sobre-elevados, para alturas de 10 a 15 mm, con máximo dos prolongaciones P/05, es posible alcanzar la altura de 25 mm.



PP Level Mini

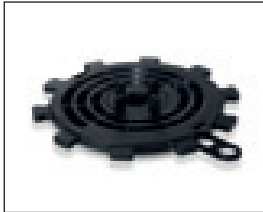

10/15



PP LEVEL MINI

cabezal junta 4 mm - aletas h. 10 mm

ART.		Emb.
10/15	soporte regulable de h. 10 a 15 mm <i>€/pz (€/embalaje)</i>	19351 20 pz
P/5	prolongación sp. 5 mm para art. 10/15 (máx. 2 prolongaciones = + 10 mm) <i>€/pz (€/embalaje)</i>	19350 20 pz

no es posible su venta individual



P/5

SP1 es un soporte para losas que se utiliza para el posicionamiento de placas de granilla y cemento. Se puede conectar a los niveladores SP2 y SP3, dependiendo de la pendiente requerida para el pavimento. SP1 favorece el flujo de agua de lluvia y evita el contacto directo del pavimento con cualquier impermeabilización.



SP1



SOPORTE PARA PAVIMENTOS FLOTANTES

emb. 360 pz

ART.		Emb.	Palet
SP1	soporte para losas diam. 155x14 h. <i>€/pz (€/embalaje)</i>	19090 360 pz	5760 pz

no es posible su venta individual



SP2

NIVELADORES PARA PAVIMENTOS FLOTANTES

emb. 1000 pz

ART.		Emb.	Palet
SP2	nivelador para soporte SP1 espesores 1 mm <i>€/pz (€/embalaje)</i>	19092 1000 pz	20000 pz

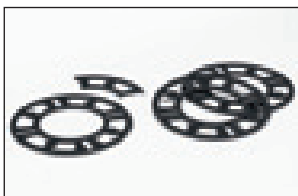

SP3

emb. 500 pz

ART.		Emb.	Palet
SP3	nivelador para soporte SP1 espesores 3 mm <i>€/pz (€/embalaje)</i>	19093 500 pz	15000 pz

no es posible su venta individual

pp level duo® - accessori

Entre los accesorios para la colocación de suelos técnicos de exterior, además de la llave de regulación desde arriba, se encuentra una alfombrilla de goma, discos niveladores y un completo sistema para la colocación de escalones y topes verticales. PCC / 01, PCC / 04 y PCC / 02 son clips de acero inoxidable para aplicar en la cabeza y en la base de los soportes perimetrales y de las esquinas: El pavimento debe colocarse entre los dos clips para crear un paso estéticamente perfecto. Resultado que también se obtiene con las grapas PCC/03 y PCC/05 para la colocación próxima a paredes verticales, con el fin de mantener siempre la misma distancia entre el pavimento y la pared.



clip en acero PCC/01 y PCC/02



ACCESORIOS PP LEVEL DUO® Y PP LEVEL FIX

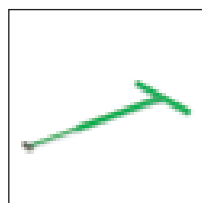

CR/N

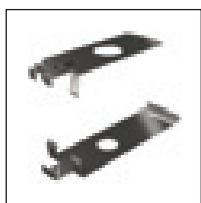

KIT PCC/01

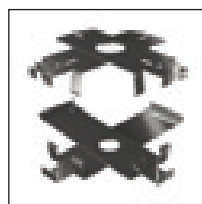

KIT PCC/02

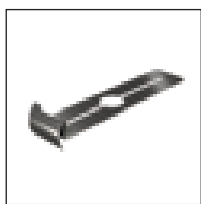

PCC/03

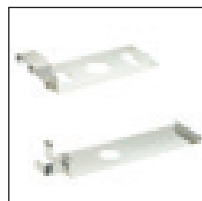

KIT PCC/04

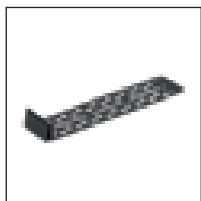

PCC/05

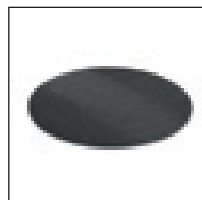

PPL/S



PPL/DLT

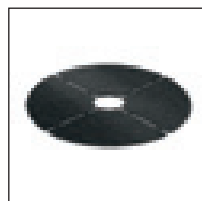

PPL/DLB

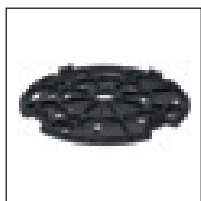

P1/10

ART.			Emb.
CR/N	llave de regulación (para juntas de 4 mm)	19381	12 pz
	<i>€/pz</i>		
PCC/01	clip perimetral (base + cabezal)	19382	30 Kit
	<i>€/kit (€/embalaje)</i>		
PCC/02	clip angular (base + cabezal)	19383	4 Kit
	<i>€/kit (€/embalaje)</i>		
PCC/03	clip muro	19384	50 pz
	<i>€/kit (€/embalaje)</i>		
PCC/04	clip vigueta (base + cabezal)	NEW 19386	30 Kit
	<i>€/kit (€/embalaje)</i>		
PCC/05	clip muro en polipropileno negro	NEW 19377	200 pz
	<i>€/pz (euro emb.)</i>		
PPL/S	tapete de goma diam cm 21x 0,2	NEW 19385	100 pz
	<i>€/pz (€/embalaje)</i>		
PPL/DLT	disco nivelante para Cabezal diam. cm 12 x 0,2	NEW 19378	100 pz
	<i>€/pz (€/embalaje)</i>		
PPL/DLB	disco nivelante para base diam cm 21x0,2	NEW 19379	100 pz
	<i>€/pz (€/embalaje)</i>		

no es posible su venta individual (tranne per CR/N)

PROLONGACIÓN PARA PP LEVEL DUO® Y PP LEVEL FIX

ART.			Emb.	Palet
P1/10	prolongación h. 10 mm	NEW 19369	15 pz	-
	<i>€/pz (€/embalaje)</i>			

no es posible su venta individual



Venta individual ver pág. 288

Protec CPLV son una serie de perfiles perimetrales en aluminio lacado para la protección y acabado de los bordes exteriores de suelos elevados, terrazas o balcones. Constan de una base CPLB ya perforado, para atornillar a los soportes, o en alternativa de una base solida CPLB/2 para la fijación con la cerámicas y una parte visible para ser fijado con adhesivo. Disponible en 3 diferentes medidas en función de la altura del suelo. Estos perfiles están equipados con piezas especiales para la creación de esquinas exteriores y juntas.



CPLB + CPLV/60 aluminio lacado gris ceniza RAL 7038

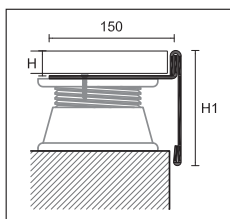

PROTEC

longitud = 270 cm - emb. 10 pz **H**

BASE

ART. **acabado** **20**

ALUMINIO

CPLB aluminio natural 86900

€/m

NEW

CPLB/2 aluminio natural 86901

€/m

bajo pedido CPLB también disponible versión con orificio de drenaje extra € / m

bajo pedido CPLB y CPLB / 2 también disponible en la versión H 15 y 25

Posibilidad de utilizar goma antirruido PPL/GM ver pág. 253

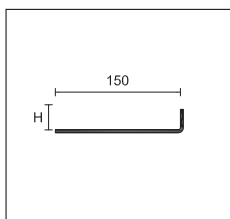

CPLB base para pavimento sobre-elevado

PROTEC

longitud = 270 cm - emb. 10 pz **H1**

FRONTAL

NEW

ART. **acabado** **60** **80** **100**

ALUMINIO LACADO

gris ceniza RAL 7038 86902 86904 86906

gris antiguo 86903 86905 86907

CPLV/ piedra 86908 86909 86910

greige 86911 86912 86913

sabbia 86914 86915 86916

beige 86917 86918 86919

€/m

Blanco RAL 9003, marrón oscuro RAL 8019, gris metal RAL 9006, gris aluminio RAL 9007, gris ceniza RAL 7038 arrugado y óxido, mínimo 270 metros bajo pedido sin cargo adicional. Para otros colores consultar con nuestro departamento comercial.

ÁNGULO EXTERNO A 90°

emb. 5 pz **H1**

NEW

ART. **acabado** **60** **80** **100**

ALUMINIO LACADO

gris ceniza RAL 7038 86920 86922 86924

gris antiguo 86921 86923 86925

CPLV/ E piedra 86926 86927 86928

greige 86929 86931 86933

sabbia 86935 86936 86937

beige 86938 86939 86940

€/pz

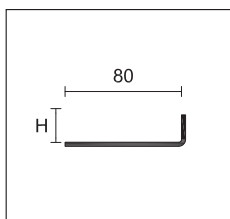

CPLB/2 base tallada para pavimento cerámico

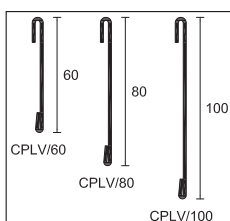

CPLV/

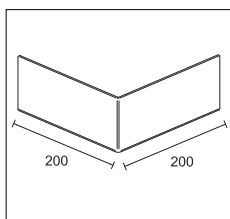

CPLV/ E

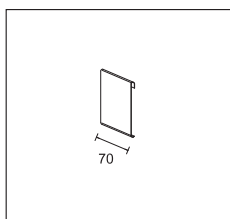

CPLV/ G

NEW

UNIÓN

anchura = 70 mm - emb. 5 pz **H1**

ART. **acabado** **60** **80** **100**

ALUMINIO LACADO

gris ceniza RAL 7038 86930 86932 86934

gris antiguo 86941 86942 86943

CPLV/ G piedra 86944 86945 86946

greige 86947 86948 86949

sabbia 86950 86951 86952

beige 86953 86954 86955

€/pz

no es posible su venta individual

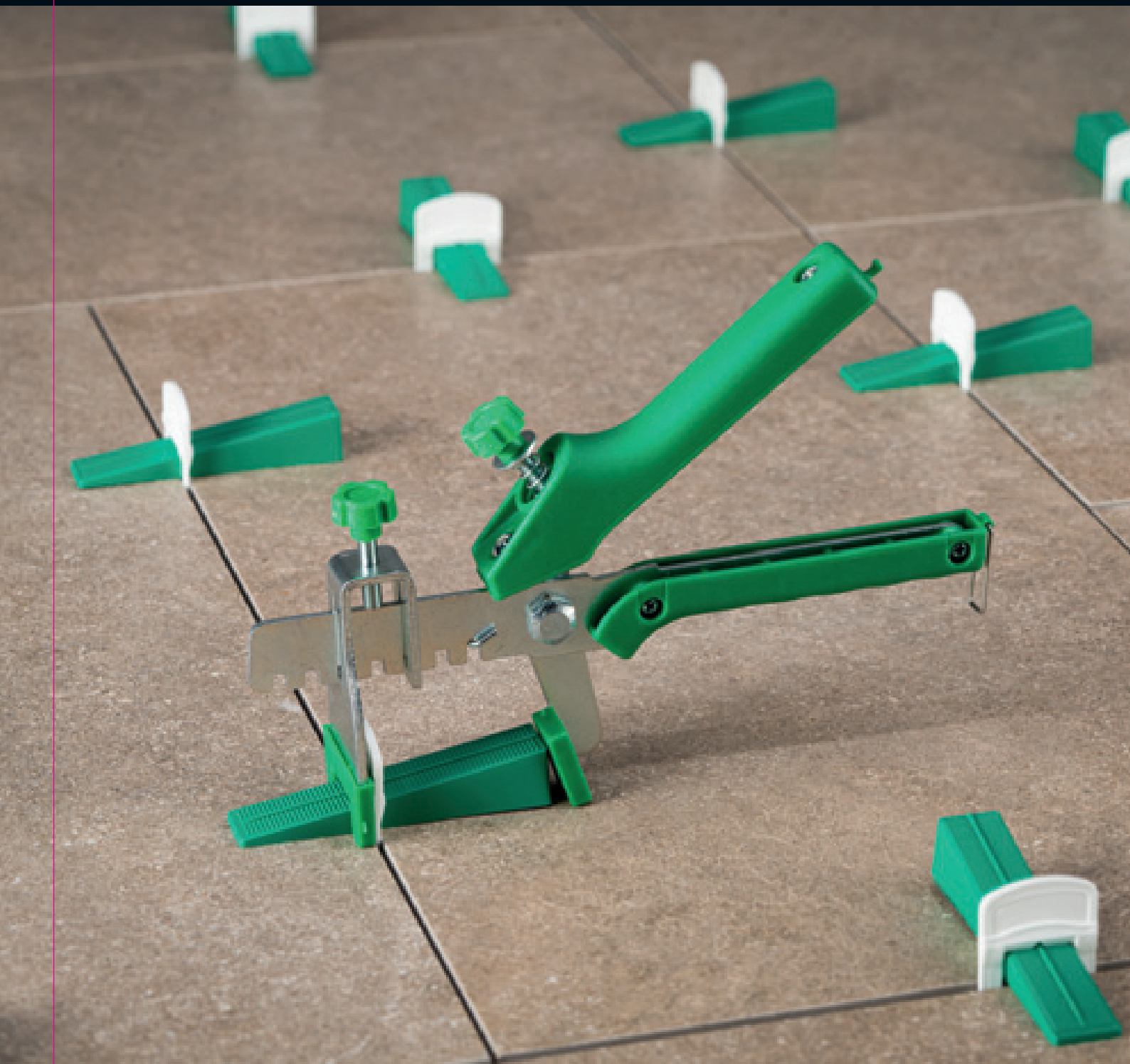

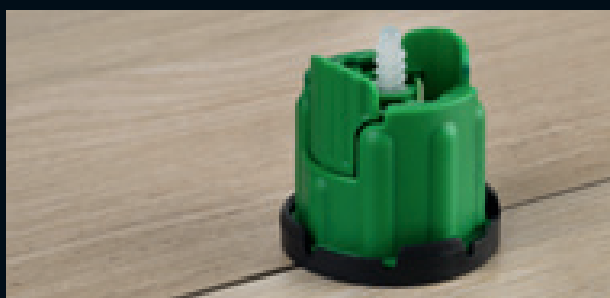

Complementos para la colocación

Sistemas de nivelación para la colocación de baldosas, separadores, adhesivos, herramientas, sistemas y accesorios.

Complementos para la colocación

Protiler es un sistema para la colocación a nivel de baldosas en cerámica y piedra. Adecuado para espesores de 3 a 20 mm, impide el movimiento vertical entre las diferentes piezas durante la fase de fraguado del adhesivo. Está disponible una pinza especial para la colocación de pavimento y revestimiento con menor esfuerzo y menos tiempo.



Protiler



aplicación junta desechable



colocación baldosa



inserción de la cuña

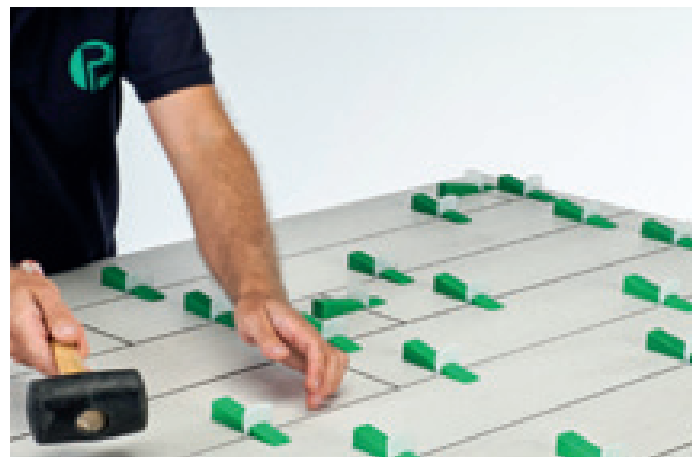

eliminación junta y cuña

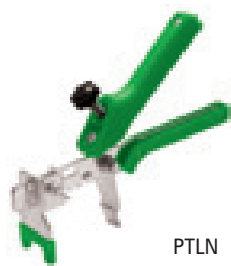

PTLN



PROTILER

emb. 10 pz

ART.

PTLN	pinza con tracción regulable	18067
------	------------------------------	-------

no es posible su venta individual

CUÑAS NIVELADORAS

emb. 14 bolsas de 100 pz

Palet

ART.

PTWN	cuñas niveladoras	18063	210 bolsas
------	-------------------	-------	------------

€/pz (euros bolsa)

NEW

emb. 1400 pz

Palet

ART.

PTWN/1400	cuñas niveladoras	18076	15 emb.
-----------	-------------------	-------	---------

€/pz (euro emb.)

no es posible su venta individual



PTWN

JUNTAS DESECHABLES

emb. 12 bolsas de 250 pz

Palet

ART.

PTC	junta calzo 0,5 mm para baldosas de espesores de 3 a 12 mm	18070	180 bolsas
-----	--	-------	------------

€/pz (euros bolsa)

PTC1	junta calzo 1 mm para baldosas de espesores de 3 a 12 mm	18071	180 bolsas
------	--	-------	------------

€/pz (euros bolsa)

PTC1A	junta calzo 1,5 mm para baldosas de espesores de 3 a 12 mm	18075	180 bolsas
-------	--	-------	------------

€/pz (euros bolsa)

PTC2	junta calzo 2 mm para baldosas de espesores de 3 a 12 mm	18072	180 bolsas
------	--	-------	------------

€/pz (euros bolsa)

PTC3	junta calzo 3 mm para baldosas espesores da 3 a 12 mm	18073	180 bolsas
------	---	-------	------------

€/pz (euros bolsa)

emb. 60 bolsas de 50 pz

Palet

ART.

NEW

PTC4/1	junta calzo 1 mm para baldosas de espesores de 12 a 20 mm	18082	600 bolsas
--------	---	-------	------------

€/pz (euros bolsa)

PTC4	junta calzo 2 mm para baldosas de espesores de 12 a 20 mm	18074	600 bolsas
------	---	-------	------------

€/pz (euros bolsa)

NEW

PTC4/3	junta calzo 3 mm para baldosas de espesores de 12 a 20 mm	18084	600 bolsas
--------	---	-------	------------

€/pz (euros bolsa)

NEW

PTC4/5	junta calzo 5 mm para baldosas de espesores de 12 a 20 mm	18085	600 bolsas
--------	---	-------	------------

€/pz (euros bolsa)

NEW

emb. 3000 pz

Palet

ART.

PTC/3000	junta calzo 0,5 mm para baldosas de espesores de 3 a 12 mm	18077	15 emb.
----------	--	-------	---------

€/pz (euro emb.)

PTC1/3000	junta calzo 1 mm para baldosas de espesores de 3 a 12 mm	18078	15 emb.
-----------	--	-------	---------

€/pz (euro emb.)

PTC1A/3000	junta calzo 1,5 mm para baldosas de espesores de 3 a 12 mm	18079	15 emb.
------------	--	-------	---------

€/pz (euro emb.)

PTC2/3000	junta calzo 2 mm para baldosas de espesores de 3 a 12 mm	18080	15 emb.
-----------	--	-------	---------

€/pz (euro emb.)

PTC3/3000	junta calzo 3 mm para baldosas de espesores de 3 a 12 mm	18081	15 emb.
-----------	--	-------	---------

€/pz (euro emb.)

no es posible su venta individual

NEW

CUBETA

emb. 15 pz

ART.

Emb.

PTS	cubeta de 9,1 l para accesorios dim.cm 28x19x23	18069	15 pz
-----	---	-------	-------

€/pz (euro emb.)

no es posible su venta individual



PTS

Fix Level es un sistema de nivelación a rosca para pavimentos y revestimientos de varios espesores y está particularmente indicado para los grandes formatos. El cilindro incorpora un disco antirayado para proteger la superficie del revestimiento durante la fase de nivelación.



Fix Level



FL/C



CILINDRO CON DISCO ANTI-RAYADO

emb. 10 bolsas de 50 pz

ART.

FL/C	cilindro tirante	18027
	€/pz (euros bolsa)	

no es posible su venta individual

TORNILLO DISTANCIADOR DESECHABLE

emb. 30 bolsas de 100 uds - a partir del 09/01/2022: emb. 25 bolsas de 100 uds

ART.

KL/1	tornillo junta 1 mm para baldosas de espesores de 3 a 20 mm	18016
	€/pz (euros bolsa)	
KL/1A	tornillo junta 1,5 mm para baldosas de espesores de 3 a 20 mm	18019
	€/pz (euros bolsa)	
KL/2	tornillo junta 2 mm para baldosas de espesores de 3 a 20 mm	18017
	€/pz (euros bolsa)	
KL/3	tornillo junta 3 mm para baldosas de espesores de 3 a 20 mm	18018
	€/pz (euros bolsa)	

no es posible su venta individual

NEW TORNILLO DISTANCIADOR DESECHABLE EN T

emb. 30 bolsas de 100 uds - a partir del 09/01/2022: emb. 25 bolsas de 100 uds

ART.

KL/T1	Tornillo T junta de 1 mm para baldosas de espesores de 3 a 20 mm	18020
	€/pz (euros bolsa)	
KL/T2	Tornillo T junta 2 mm para baldosas de espesores de 3 a 20 mm	18021
	€/pz (euros bolsa)	
KL/T3	Tornillo T junta 3 mm para baldosas de espesores de 3 a 20 mm	18022
	€/pz (euros bolsa)	

no es posible su venta individual

NEW TORNILLO DISTANCIADOR DESECHABLE EN CRUZ

emb. 30 bolsas de 100 uds - a partir del 09/01/2022: emb. 25 bolsas de 100 uds

ART.

KL/X1	tornillo cruz junta de 1 mm para baldosas de espesores de 3 a 20 mm	18023
	€/pz (euros bolsa)	
KL/X2	tornillo cruz junta de 2 mm para baldosas de espesores de 3 a 20 mm	18024
	€/pz (euros bolsa)	
KL/X3	tornillo cruz junta de 3 mm para baldosas de espesores de 3 a 20 mm	18025
	€/pz (euros bolsa)	

no es posible su venta individual

DESTORNILLADOR PARA FIX LEVEL

emb. 50 pz

ART.

SFL	destornillador para Fix Level	18013
	€/pz (euro emb.)	

no es posible su venta individual

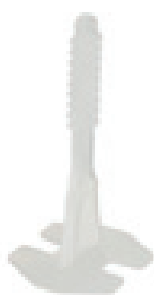

KL/1
KL/1A
KL/2
KL/3

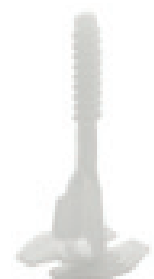

KL/T1
KL/T2
KL/T3

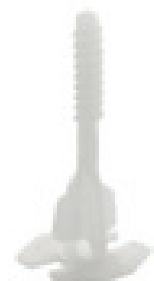

KL/X1
KL/X2
KL/X3



SFL

Venta individual ver pág. 288

Klic Level es un sistema de nivelación a rosca para pavimentos y revestimientos de varios espesores y está especialmente indicado para grandes formatos. El cilindro incorpora un disco antirayado para proteger la superficie del revestimiento durante las fases de nivelación y de un funcional mecanismo que permite la inserción y la expulsión rápida del elemento desechable.



Klic Level



KL/C



CILINDRO CON DISCO ANTI-RAYADO

emb. 10 bolsas de 50 pz

ART.

KL/C	cilindro ajustable	18015
€/pz (euros bolsa)		

no es posible su venta individual

TORNILLO DISTANCIADOR DESECHABLE

emb. 30 bolsas de 100 uds - a partir del 09/01/2022: emb. 25 bolsas de 100 uds

ART.

KL/1	tornillo junta 1 mm para baldosas de espesores de 3 a 20 mm	18016
€/pz (euros bolsa)		
KL/1A	tornillo junta 1,5 mm para baldosas de espesores de 3 a 20 mm	18019
€/pz (euros bolsa)		
KL/2	tornillo junta 2 mm para baldosas de espesores de 3 a 20 mm	18017
€/pz (euros bolsa)		
KL/3	tornillo junta 3 mm para baldosas de espesores de 3 a 20 mm	18018
€/pz (euros bolsa)		

no es posible su venta individual



KL/1
KL/1A
KL/2
KL/3

CRUCETAS PARA BALDOSAS ESPESORADAS DE EXTERIOR

emb. 2 bolsas de 50 pz

ART.

DCE4	cruceta para baldosas esponsoradas de exterior - junta 4 mm	19076
€/pz (euros bolsa)		

no es posible su venta individual

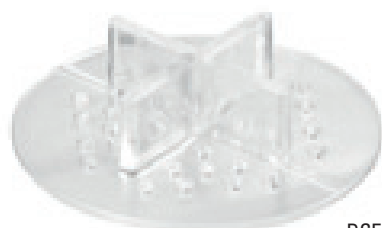

DCE4

Complementos para la colocación

Distanciadores multiespesor para baldosas, con un único producto se pueden realizar juntas de 0,5 -1 -1,5 -2 -3 mm. El distanciador se puede utilizar tanto en pared como en pavimento y reúne todo lo aconsejado en la norma UNI 11493-1 dado que ha sido desarrollado para ser fácilmente recuperado después del uso y reutilizado más veces. DF garantiza una colocación correcta, rápida y económica.

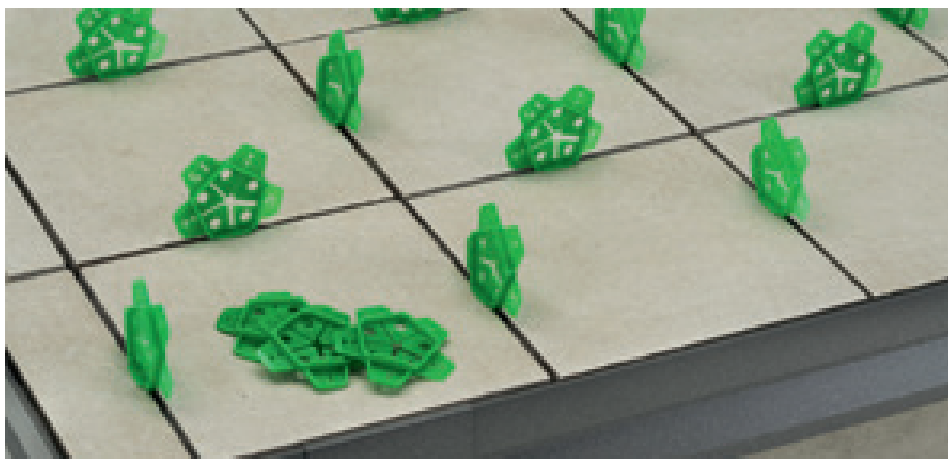

Distanciador Five

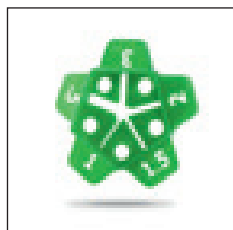

DF



DISTANCIADOR FIVE

emb. 20 bolsas de 200 pz

ART.

DF distanciador para baldosas

19077

€/pz (euros bolsa)

no es posible su venta individual



Bolsa Distanciador Five

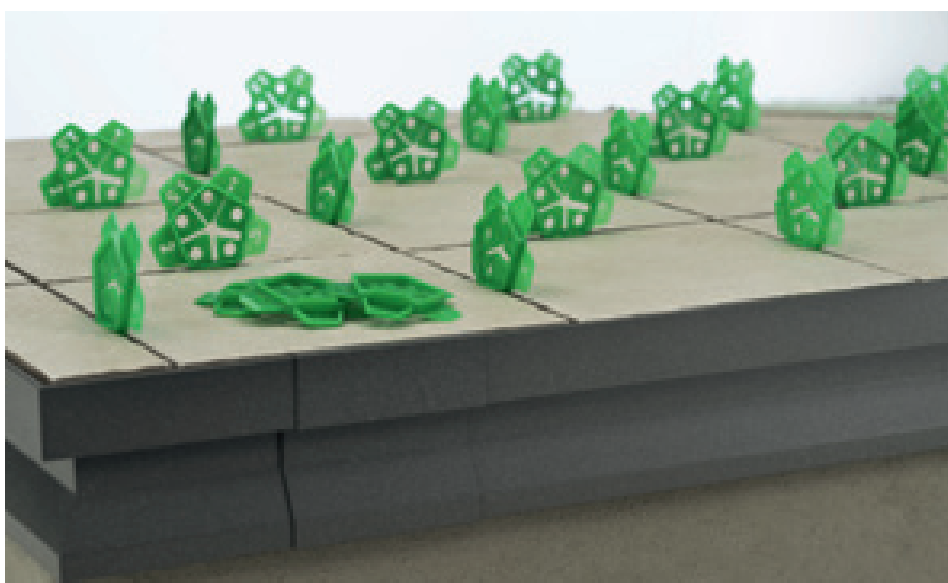

Distanciador Five

Venta individual ver pág. 288

Separadores en cruz y en T de material plástico útiles en la colocación de suelos y paredes para crear juntas uniformes y precisas. Están disponibles para espesores de hasta 10 mm y son ideales tanto para ambientes interiores como exteriores.

Ambos implementan la norma UNI 11493-1 (métodos para la correcta colocación de baldosas cerámicas).

Cuñas de PVC utilizadas para recuperar pequeños desniveles en la colocación de baldosas.



Distanciador de Cruz

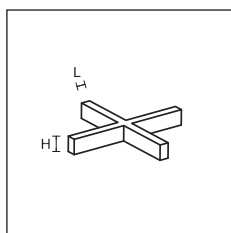

DC



CRUCETAS

LxH	cajas de 10 emb. de 500 pz					cajas de 20 emb. de 250 pz	
	1x5	2x5	3x5	4x5	5x5	7x6	10x8
ART.	DC1 compacto	DC2 compacto	DC3 agujereada	DC4 agujereada	DC5 agujereada	DC7 agujereada	DC10 agujereada
	18992	19002	19008	19014	19020	19024	19030
€/embalaje							
no es posible su venta individual							

CRUCETAS EN "T"

LxH	cajas de 10 emb. de 500 pz					cajas de 20 emb. de 250 pz	
	1x5	2x5	3x5	4x5	5x5	7x6	10x8
ART.	DT1 compacto	DT2 compacto	DT3 agujereada	DT4 agujereada	DT5 agujereada	DT7 agujereada	DT10 agujereada
	19038	19042	19048	19054	19060	19064	19070
€/embalaje							
no es posible su venta individual							

CUÑAS

emb.	cajas de 20 emb. de 250 pz	cajas de 10 emb. de 500 pz
LxlxH	9x28x5	9x28x5
ART.	CN28	CN28
	19080	19082
€/embalaje		
no es posible su venta individual		

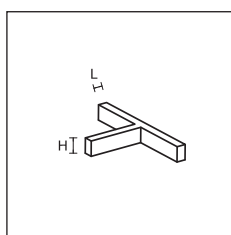

DT

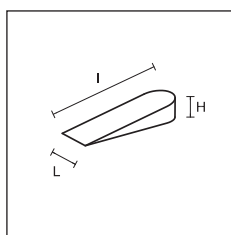

CN



Crucetas en T



Cuñas



adhesivo para zócalos



ADHESIVO PARA ZÓCALO A BASE DE MS POLÍMERO

emb. 24 pz - cantidad 290 ml

PP/96

78301

€/pz

Rendimiento: 10/15 m por cartucho

KIT MAGNETICO

cajas de 10 blíster

K10

00410

€/blíster



pasta abrillantadora

PASTA ABRILLANTADORA PARA PULIR PERFILES METÁLICOS

emb. 20 pz - cantidad 150 ml

PASTA ABRILLANTADORA

30018

€/pz



cinta adhesiva doble cara

CINTA ADHESIVA DOBLE CARA

	POLIPROPILENO	TELA DE ALGODÓN
emb.	24	24
LxL cm	5x2500	5x2500
ART.	D/4461/K	D/4471/K
	30004	30014
€/pz		



TORNILLOS

	CABEZAL PLANO				CABEZAL CURVADO	
caja - 1000 pz						
acabado	níquel	latón	bronce	latón	níquel	latón
LxL mm	3X25	3X25	3X25	3X25	3,5X25	3,5X25
ART.	SS/5	SS/5	SS/5	RR/5	SS/4	SS/4
	68800	68801	68802	68803	68804	68805
euro /caja						

Complementos para la colocación proflex line

Proflex Machine es una máquina proyectada y creada para moldear curvas en los perfiles de la línea Proflex Line producidos por Profilpas. La máquina contiene un kit de ruedas para curvar los perfiles. En el caso de querer curvar los modelos PLAF o el zócalo 90/de la serie Metal Line, es necesaria la adquisición por separado de los kits de ruedas correspondientes.

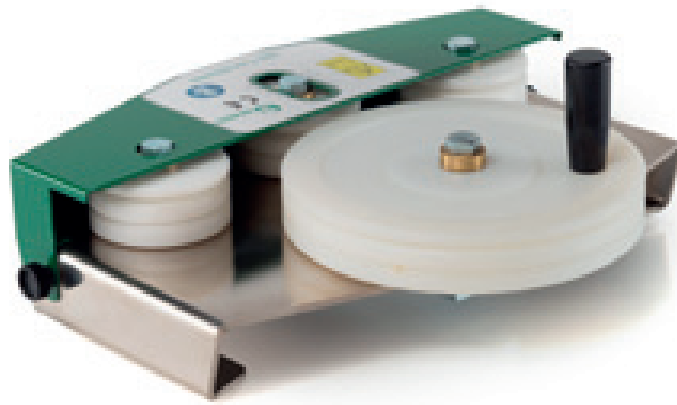

PROFLEX MACHINE - máquina manual para curvar los perfiles proflex line

PROFLEX MACHINE

ART.	descripción	
proflex	máquina manual para curvaturas interior / exterior	30022
	€/pz	
30046	kit rueda para aleta troquelada hacia el exterior para PLAF	30046
	€/pz	
30049	kit rueda para aleta troquelada hacia el interior para PLAF	30049
	€/pz	
30052	kit ruedas para zócalo metal line flex 90/	30052
	€/pz	



kit 30046



kit 30049



kit 30052

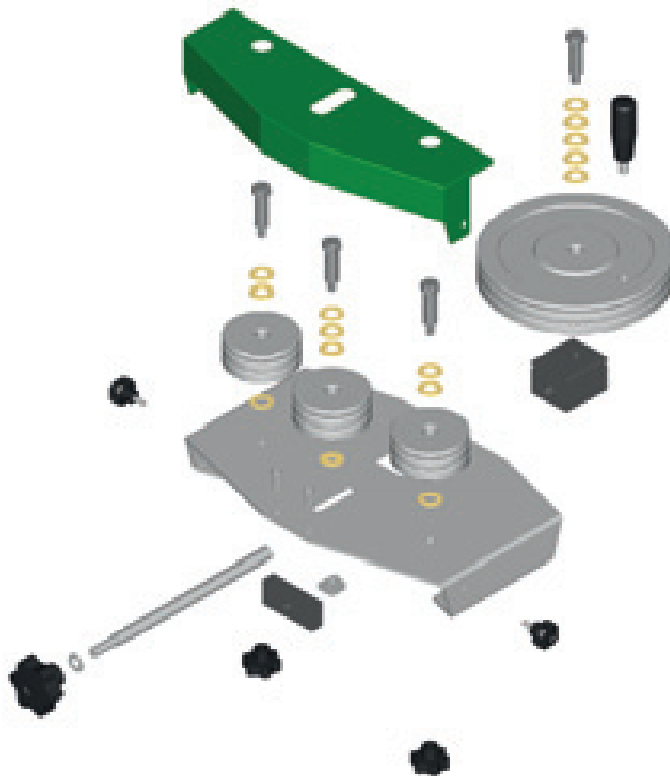











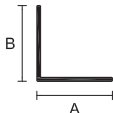
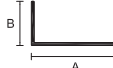

Perfiles de bricolaje

Una amplia gama de perfiles para el bricolaje en aluminio, acero y latón, disponibles en múltiples medidas comerciales. Adecuados para resolver diversos trabajos profesionales y de bricolaje.



perfiles en aluminio anodizado

		con etiqueta de código de barras			
		longitud m. 1		longitud m. 2	
	medidas	plata	€/pz	plata	€/pz
plano 	12x2	10100		10104	
	15x2	10108		10112	
	20x2	10116		10120	
	25x2	10124		10128	
	30x2	10132		10136	
	40x2	-	-	-	-
	50x2	-	-	-	-
	60x2	-	-	-	-
ángulo 	10x10x1	10140		10144	
	15x15x1	10148		10152	
	20x20x1*	10156		10160	
	25x25x1*	10164		10168	
	30x30x1*	10172		10176	
	30x30x1,5	-	-	09020	
	40x40x1,5	10380		10384	
	40x40x2	-	-	-	-
	50x50x2	-	-	-	-
ángulo L 	15x10x1	10180		10184	
	20x10x1	10188		10192	
	30x15x1	10196		10200	
canal en U 	8x8x1	10204		10208	
	10x10x1	10212		10216	
	10x15x1	10220		10224	
	12x12x1	-	-	10218	
canal con doble U 	16x7x1	-	-	10232	
	16x12x1	10236		10240	
	20x10x1	-	-	10248	
	20x18x1	10252		10256	
uñero 	18x1	10260		10264	
	22x1	10268		10272	
	25x1	10276		10280	
tubo redondo 	8x1	09032		09036	
	10x1	09040		09044	
	12x1	09048		09052	
	15x1	10284		10288	
	18x1	10292		10296	
	20x1	10300		10304	
	25x1,5	-	-	09060	
tubo cuadrado 	10x10x1	10308		10312	
	15x15x1	10316		10320	
	20x20x1	10324		10328	
tubo rectangular 	20x10x1	10332		10336	
	30x15x1	10340		10344	
perfil en T 	15x15x1,5	10348		10352	
	25x25x1,5	10356		10360	
perfil redondo 	Ø 6	-	-	09084	
	Ø 8	10364		10368	
	Ø 10	-	-	09092	
perfil cuadrado 	8x8	10372		10376	
	10x10	-	-	10394	

No es posible su venta individual. EMBALAJE: pz. 10 por artículo - PEDIDO MÍNIMO: 100 pz mixtas gama bricolaje.

* artículos disponibles en longitud de 3 ml sin código de barras pág. 271









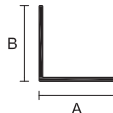

Venta individual ver pág. 288

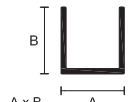
EAN 13 = nº fijo cod.

ejemplo cód. 10395 = 8010937 10395



perfiles en aluminio anodizado

		con etiqueta de código de barras			
		longitud m. 2		longitud m. 3	
		plata	€/pz	plata	€/pz
plano 	medidas				
	12x2	510104		-	-
	15x2	510112		-	-
	20x2	510120		-	-
	25x2	510128		-	-
	30x2	510136		-	-
	40x2	510095		510096	
	50x2	510099		510097	
	60x2	510100		510098	
ángulo 	10x10x1	510144		-	-
	15x15x1	510152		-	-
	20x20x1	510160		510158	
	25x25x1	510168		510166	
	30x30x1	510176		510174	
	30x30x1,5	509020		-	-
	40x40x1,5	510384		-	-
	40x40x2	510381		510383	
	50x50x2	510382		510387	
	ángulo L 	15x10x1	510184		
20x10x1		510192			
30x15x1		510200			
canal en U 	8x8x1	510208			
	10x10x1	510216			
	10x15x1	510224			
	12x12x1	510218			
canal con doble U 	16x7x1	510232			
	16x12x1	510240			
	20x10x1	510248			
	20x18x1	510256			
uñaero 	18x1	510264			
	22x1	510272			
	25x1	510280			
tubo redondo 	8x1	509036			
	10x1	509044			
	12x1	509052			
	15x1	510288			
	18x1	510296			
	20x1	510304			
	25x1,5	509060			
tubo cuadrado 	10x10x1	510312			
	15x15x1	510320			
	20x20x1	510328			
tubo rectangular 	20x10x1	510336			
	30x15x1	510344			
perfil en T 	15x15x1,5	510352			
	25x25x1,5	510360			
perfil redondo 	Ø 6	509084			
	Ø 8	510368			
	Ø 10	509092			
perfil cuadrado 	8x8	510376			
	10x10	510394			

No es posible su venta individual. EMBALAJE: pz. 10 por artículo - PEDIDO MÍNIMO: 100 pz mixtas gama bricolaje.

EAN 13 = nº fijo cod.







ejemplo cód. 10395 = 8010937 10395

Venta individual ver pág. 288

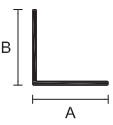
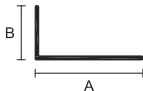
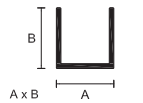
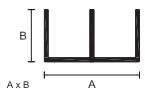

perfiles en aluminio anodizado y lacado

con etiqueta de código de barras
longitud m. 2

	medidas	anodizado oro	anodizado titanio	lacado blanco RAL 9003	€/pz
plano 	12x2	10105	-	-	
	15x2	10113	-	11612	
	20x2	10121	10470	11620	
	30x2	10137	-	11636	
ángulo 	10x10x1	10145	10452	11644	
	15x15x1	10153	10454	11652	
	20x20x1	10161	10456	11660	
	25x25x1	10169	10458	11668	
	30x30x1	10177	-	11676	
	40x40x1,5	10385	-	11684	
ángulo L 	15x10x1	10185	10462	11692	
	20x10x1	10193	10464	11700	
	30x15x1	10201	10466	11708	
canal en U 	8x8x1	10209	-	-	
	10x10x1	-	-	11724	
	10x15x1	10225	-	-	
canal con doble U 	20x18x1	-	-	11764	
uñaero 	18x1	10265	-	11772	
	22x1	10273	-	-	
	25x1	10281	-	-	
tubo redondo 	10x1	09045	-	-	
	15x1	-	-	11796	
	18x1	10297	-	-	
	20x1	10305	-	-	
tubo cuadrado 	10x10x1	-	-	11820	
tubo rectangular 	20x10x1	10337	-	11844	
perfil en T 	15x15x1,5	-	-	11860	
	25x25x1,5	-	-	11868	

No es posible su venta individual EMBALAJE: ud. 10 para artículos dorados, ud. 5 para artículos de color titanio y blanco



PEDIDO MÍNIMO: 100 pz mixtas gama bricolaje.

EAN 13 = nº fijo cod.

ejemplo cód. 10395 = 8010937 10395

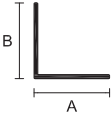
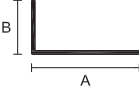
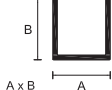

perfiles en aluminio brillo pulido

		con etiqueta de código de barras			
		longitud m. 1		longitud m. 2	
	medidas	plata	€/pz	plata	€/pz
plano 	15x2	-	-	10115	
	20x2	-	-	10123	
	25x2	-	-	10131	
ángulo 	10x10x1	10143		10147	
	15x15x1	10151		10155	
	20x20x1	10159		10163	
	25x25x1	-	-	10171	
	30x30x1	-	-	10179	
ángulo L 	15x10x1	-	-	10186	
	20x10x1	-	-	10195	
	30x15x1	-	-	10203	
canal en U 	10x10x1	-	-	10219	
	10x15x1	-	-	10227	
	12x12x1	-	-	10211	
uñero 	18x1	-	-	10267	
perfil en T 	15x15x1,5	10351		10355	

IMBALLO: pz. 5 per articolo

PEDIDO MÍNIMO: 100 pz mixtas gama bricolaje.
Venta individual ver pág. 288



ángulos en latón brillo y acero inoxidable

con etiqueta de código de barras

longitud m. 2

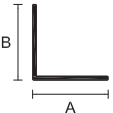
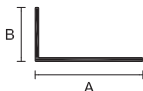
ángulo	medidas	latón pulido		acero inoxidable	
		cod.	€/pz	cod.	€/pz
	15x15x1	10002		10050	
	20x20x1	10006		10054	
	25x25x1	-	-	10058	
	30x30x1	10014		10062	
	40x40x1	-	-	10070	
ángulo L		15x10x1	10030	-	-
		20x10x1	10034	10082	
		30x10x1	-	-	10086

No es posible su venta individual.

EMBALAJE: 5 pz por artículo - PEDIDO MÍNIMO : 100 pz mixtas gama bricolaje.

EAN 13 = nº fijo cod.

ejemplo cód. 10094 = 8010937 10094

contrapeso en aluminio anodizado plata para cortinas y bordes redondeados

	medidas	longitud m. 1		longitud m. 2		longitud m. 4	
		cod.	€/pz	cod.	€/pz	cod.	€/pz
	30x4 caja pz. 10	10604		10605		10606	
	40x4 caja pz. 10	10608		10609		-	-

No es posible su venta individual.

EAN 13 = nº fijo cod.

ejemplo cód. 10824 = 8010937 10824

Venta individual ver pág. 288



perfiles para estructuras en aluminio anodizado plata

				con etiqueta de código de barras			
				longitud m. 2		longitud m. 3	
				cod.	€/pz	cod.	€/pz
		medidas espesor					
perfil en U		para canteado de paneles espesor hasta 16 mm. Embalaje de 6 pz. por artículo.	16	1,5	10500		10504
perfil en U		para canteado de paneles espesor hasta 20 mm. Embalaje de 6 pz. por artículo.	20	1,5	10532		10536
perfil con doble U		para realizar ángulos de 90° entre paneles espesor hasta 16 mm. Embalaje de 6 pz. por artículo.	16	1,5	-	-	10512
perfil con doble U		para realizar ángulos de 90° entre paneles espesor hasta 20 mm. Embalaje de 6 pz. por artículo.	20	1,5	-	-	10544
perfil en H		para ensamble de paneles espesor hasta 16 mm. Embalaje de 6 pz. por artículo.	16	1,5	-	-	10520



Design is our best profile.

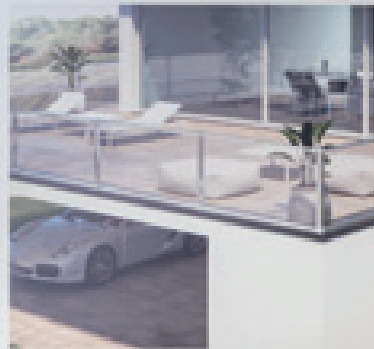

Design is our best profile.





Design is our best profile.

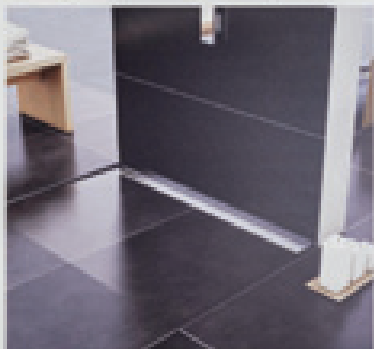

Design is our best profile.



Materiales para los puntos de venta

Una serie de instrumentos dedicados al punto de venta: muebles expositores modulares, expositores de mostrador, carpetas de muestras, cilindros, etc para crear áreas adecuadas a cada exigencia de espacio y producto.



Concept store Profilpas: un sistema de expositores modulares que se pueden utilizar individualmente o combinados entre ellos. Para cada expositor, es posible elegir la maqueta que se prefiere según el producto tratado.



PANEL 1 foto terraza Dim. 90x220 h. cm	02036	€
PANEL 2 foto salón Dim. 90x220 h. cm	02037	€
PANEL 3 foto baño Dim. 90x220 h. cm	02038	€
PANEL 3 foto baño Dim. 90x220 h. cm	02039	€

BASE PARA PANEL CENTRO-SALA	02040	€
-----------------------------	-------	---

MAQUETA 1 - CPGV+WPSTOP 3	02041	€
MAQUETA 2 - CPNV+CPCV/30	02042	€
MAQUETA 3 - SNG+SIR+SIG+SIS+SP+76	02043	€
MAQUETA 4 - GIN+ILN+ZQIN	02044	€
MAQUETA 5 - ZQVN Trend Color Stone	02045	€
MAQUETA 6 - SLIM DRAIN+GLASS PROFILE	02046	€
MAQUETA 7 - SMART DRAIN	02047	€
MAQUETA 8 - THIN DRAIN	02048	€
MAQUETA 9 - contenedor para paneles (sin paneles)	02049	€
MAQUETA 10 - 8605+8608	02055	€
MAQUETA 11 - PP LEVEL DUO	02064	€
MAQUETA 7/a - solo estante	02056	€



base autoportante para panel centro-sala

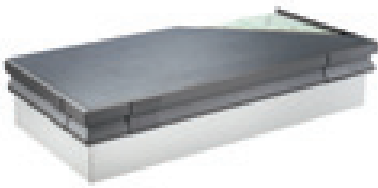

maqueta 1
CPGV - WPstop 3



maqueta 7
Smart Drain

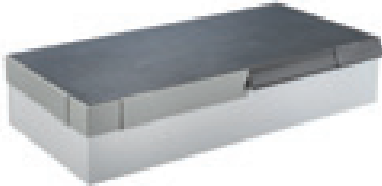

maqueta 2
CPNV - CPCV/30



maqueta 8
Thin Drain



maqueta 3
SNG + SIR + SGI + SIS +
SP - 76



maqueta 9
contenedor para paneles
(sin paneles)



maqueta 4
GIN + ILN + ZQIN



maqueta 10
8605 - 8608

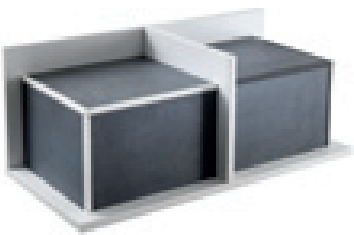

maqueta 5
ZQVN Trend Color Stone



maqueta 11
PP Level Duo®

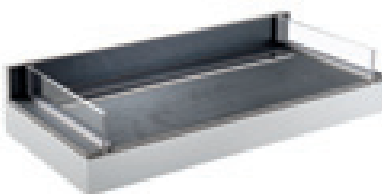

maqueta 6
Slim Drain + Glass Profile



maqueta 7/A
solo estante



tótem negro para paneles dim. cm 55x55x200 h.	02034	€
tótem blanco para paneles dim. 55x55x200 h.	02035	€

Paneles espositivos divididos en diferentes categorías de aplicación.
Resultan adecuados también para insertarlos en la cajonera Corner Shop.

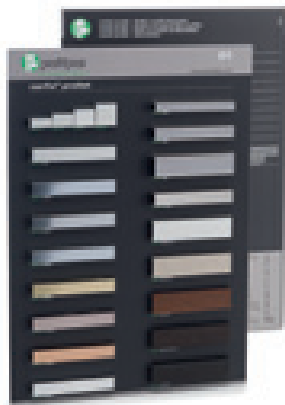

panel 1	listelos y perfiles decorativos PROLIST	02015	€
panel 2	perfiles para ángulos externos PROTRIM	02016	€
panel 3	perfiles para ángulos externos PROANGLE Q	02017	€
panel 4	perfiles para ángulos externos PROCORNER perfiles para ángulos internos PROROUND	02018	€
panel 5	perfiles para bajos espesores	02019	€
panel 6	perfiles para pavimentos a mismo nivel	02020	€
panel 7	perfiles para pavimentos de distinto nivel	02021	€
panel 8	perfiles para LVT	02022	€
panel 9	juntas de dilatación PROJOINT	02023	€
panel 10	perfiles para balcones y terrazas PROTEC	02024	€
panel 11	perfiles para escaleras	02025	€
NEW panel 12/A	Unisystem plus	02065	€
NEW panel 12/B	prestowood - pvc line	02066	€
panel 13/A	METAL LINE 89-90-790	02057	€
panel 13/B	METAL LINE 87-88-92-93-95-97-98-100	02058	€
NEW panel 14	Trend Color	02028	€
NEW panel 17	zócalo PVC Line	02078	€



NEW	expositor de mostrador negro Trend Color Proangle Q	00193	€
NEW	expositor de mostrador negro Trend Color Proangle	00219	€
	expositor de mostrador negro Proangle Q	00166	€

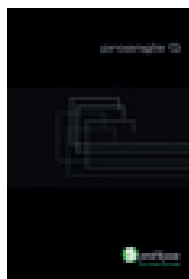





carpeta PROANGLE Q ITA/GB	00184	€/pz
carpeta PROANGLE Q FR/TED	00188	€/pz
carpeta PROANGLE Q SPA/POR	00189	€/pz



cilindro perfiles para revestimiento	00103	€
cilindro perfiles para pavimentos	00104	€
cilindro perfiles para bajos espesores	00114	€
cilindro proangle Q	00115	€
cilindro Unisystem	00080	€
cilindro proline	00127	€
cilindro LVT	00142	€
cilindro proligh	00143	€



	muestra DJKC/10	00134	€
	muestra DJKC/10	00135	€
	muestra UKC/10	00136	€
	muestra DJKGC/10	00137	€
	muestra UKGC/10	00138	€



NEW Catalogo perfiles y zócalos madera IT/GB	00285	€
Catalogo perfiles y zócalos madera FR/DE	00286	€
Catalogo perfiles y zócalos madera ES/PT	00287	€
Catalogo perfiles y zócalos madera CZ/PL	00290	€



NEW Catalogo perfiles para balcones y terrazas IT/GB	00279	€
Catalogo perfiles para balcones y terrazas FR/DE	00280	€
Catalogo perfiles para balcones y terrazas ES/PT	00281	€
Catalogo perfiles para balcones y terrazas CZ/PL	00288	€



llavero perfiles para balcones y terrazas	00117	€
---	-------	---

panel 10 perfiles para balcones y terrazas PROTEC	02024	€
---	-------	---

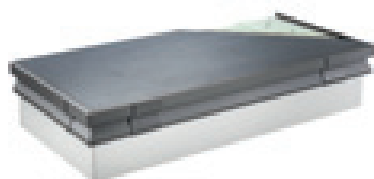

maqueta 1 CPGV+CPQV+WPSTOP 3	02041	€
maqueta 2 CPNV - CPCV/30	02042	€



NEW	expositor de mostrador pp drain aqua - classic cover dim. cm 70x32x30 H. Incluye Base de desagüe (tapa de 60 cm no incluida, pedir por separado)	02072	€
	expositor de mostrador pp drain aqua - flat cover o invisible cover Dim cm 70x32x30 H. Incluye base de desagüe (tapa de 60 cm no incluida, pedir por separado)	02073	€
	expositor de mostrador pp drain aqua - design cover dim. cm 70x32x30 Incluye base de desagüe (tapa de 60 cm no incluida, pedir por separado)	02074	€

NEW	expositor de mostrador pp Drain aqua - Classic Cover Dim. cm 70x32x30 H. (Base de desagüe de y tapa de 60 excluida, pedir por separado)	02075	€
	expositor de mostrador pp Drain aqua - Flat Cover o Invisible Cover Dim. cm 70x32x30 H. (Base de desagüe de y tapa de 60 excluida, pedir por separado)	02076	€
	expositor de mostrador pp Drain aqua - Design cover Dim. cm 70x32x30 H. (Base de desagüe de y tapa de 60 excluida, pedir por separado)	02077	€



NEW	carpeta acabados cover pp drain aqua	00164	€
------------	--------------------------------------	-------	---



NEW	catalogo pp drain aqua IT/GB	00295	€
	catalogo pp drain aqua FR/DE	00296	€
	catalogo pp drain aqua ES/PT	00297	€
	catalogo pp drain aqua CZ/PL	00298	€

NEW	catalogo con precios PP Drain y sistemas de baño 2022 IT	00360	€
	catalogo con precios PP Drain y sistemas de baño 2022 GB	00361	€
	catalogo con precios PP Drain y sistemas de baño 2022 FR	00362	€
	catalogo con precios PP Drain y sistemas de baño 2022 DE	00363	€
	catalogo con precios PP Drain y sistemas de baño 2022 ES	00364	€
	catalogo con precios PP Drain y sistemas de baño 2022 PT	00365	€
	catalogo con precios PP Drain y sistemas de baño 2022 CZ	00366	€
	catalogo con precios PP Drain y sistemas de baño 2022 PL	00367	€
	catalogo con precios PP Drain y sistemas de baño 2022 RU	00368	€



NEW	muestra glass profile Acero Satinado	00072	€
	muestra glass profile acero esmalado negro mate	00078	€

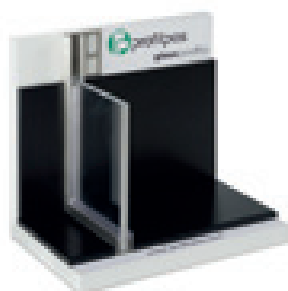

NEW	expositor de mostrador glass profile acero satinado	00311	€
	expositor de mostrador glass profile acero esmalado negro mate	00315	€



tríptico WPSTOP IT/GB	00176	€/pz
carpeta WPSTOP ITA	00182	€/pz
carpeta WPSTOP GB	00183	€/pz
carpeta WPSTOP TED	00185	€/pz
carpeta WPSTOP SPA	00186	€/pz
carpeta WPSTOP POR	00187	€/pz

muestra PP Level DUO	00038	€
----------------------	-------	---

NEW expositor PP Level Duo Doble vigueta	00047	€/pz
---	-------	------

catálogo PP Level DUO IT/GB	00042	€
catálogo PP Level DUO FR/DE	00043	€
catálogo PP Level DUO ES/PT	00044	€
catálogo PP Level DUO PL/CZ	00045	€
catálogo PP Level DUO RU/HR	00046	€

tríptico PP Level DUO IT/GB	00260	€
tríptico PP Level DUO FR/DE	00261	€
tríptico PP Level DUO ES/PT	00262	€
tríptico PP Level DUO PL/CZ	00263	€
tríptico PP Level DUO RU/HR	00264	€

NEW PROTILER - set muestras 20 PTWN + 20 PTC2	00207	€
KLIC LEVEL - set muestras 4 pz.	00105	€
FIX LEVEL - set muestras 4 pz.	00089	€
FIVE - set muestras 4 pz.	00083	€

NEW expositor Prottiler Espt	11595	€
-------------------------------------	-------	---

NEW catalogo Prottiler IT/GB	00291	€
catalogo Prottiler FR/DE	00292	€
catalogo Prottiler ES/PT	00293	€
catalogo Prottiler CZ/PL	00294	€



Ilavero PDS

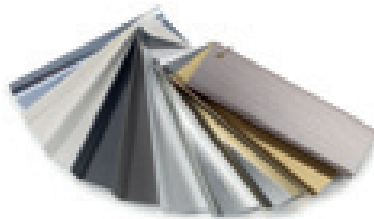

Ilavero metal line



Ilavero 8605/8608



Ilavero zócalo PVC



Ilavero ZQP



Ilavero RPA



Ilavero vierteaguas



Ilavero RE



Ilavero REC



Ilavero RECO



Ilavero bricolaje



Ilavero acero sabbiato



Ilavero latón cromado



Ilavero antibacterianos

Ilavero PDS	00020	€
Ilavero 8605/8608	00126	€
Ilavero metal line	00119	€
Ilavero zócalo PVC	00085	€
Ilavero vierteaguas	00117	€
Ilavero ZQP	00027	€
Ilavero RPA	00050	€
Ilavero RE	00011	€
Ilavero REC	00049	€
Ilavero RECO	00133	€
Ilavero bricolaje	00128	€
Ilavero latón cromado	00130	€
Ilavero perfiles inox sabbiato	00132	€
Ilavero pvc peldaños	00084	€
Ilavero antibacterianos	00147	€
Ilavero PDS xl	00140	€
Ilavero black & white	00033	€
NEW Ilavero ZV Trend Color	00023	€
Ilavero IPV Trend Color Stone	00037	€
NEW Ilavero Prestowood	00039	€



NEW ES/7 color blanco brillo + 11 divisores	11594	€
ES/7 color negro + 11 ganchos	11596	€
Dimensiones: Largo cm 96 - Profundidad cm 50 - Altura cm 270		
Expositor para perfiles y zócalos de longitud hasta 270 cm		
11 divisores regulables en anchura.		
ACCESORIOS:		
A) DIVISORIO color blanco brillo	11597	€
DIVISORIO color negro	11598	€
B) Cesta lateral porta accesorios color blanco brillo	11519	€
Cesta lateral porta accesorios color negro	11521	€
Para el enganche de bandejas y/o ganchos accesorios.		
C) Juego de 4 bandejas para parrilla lateral color blanco brillo	11528	€
Juego de 4 bandejas para parrilla lateral color negro brillo	11531	€
D) Set 10 ganchos para parrilla lateral color blanco brillo	11534	€
Set 10 ganchos para parrilla lateral color negro brillo	11535	€
PANEL INFORMATIVO:		
Panel perfiles para cerámicas	11522	€
Panel perfiles para madera, laminado, LVT	11532	€



ES/9	11530	€
Dimensiones: Anchura 96 cm. - Profundidad 53 cm - Altura 235 cm.		
posibilidad de presentar 60 modelos de perfiles en embalaje blíster		
ACCESORIOS:		
A) Ganchos para expositor expositor dotado con 35 ganchos móviles ganchos suplementarios	11517	€
B) Cesta con ganchos para perfiles de peldaño	11513	€
C) Set de 20 ganchos en una parrilla para exponer pequeños artículos en blíster (antideslizantes, cintas adhesivas doble cara, cáncamos, etc.)	11510	€
D) PANELES INFORMATIVOS:		
panel informativo Ceramica	11522	€
panel informativo Madera/Laminado/LVT	11532	€



ES/6	11506	€
Dimensiones: Anchura 96 cm. - Profundidad 28 cm - Altura 94 cm.		

MATERIALES Y SUS CARACTERÍSTICAS

Las informaciones indicadas a continuación, resumen las principales características de los materiales. Para una información más completa, rogamos soliciten la ficha técnica del producto.

LATÓN NATURAL

Aleación CW602AN UNI EN 12167

Los perfiles se fabrican por extrusión. Presentan una buena resistencia a los agentes químicos y a la tensión mecánica. El latón está sujeto, normalmente en su parte vista, a fenómenos de oxidación que provocan una película superficial. En presencia de una fuerte humedad atmosférica o de agentes corrosivos, el latón está sujeto a fenómenos de elevada oxidación y puede presentar manchas superficiales. En caso de ser necesario, se puede devolver a su estado natural con el empleo de abrasivos o abrillantadores específicos.

LATÓN BRILLO

Aleación CW602AN UNI EN 12167

Los perfiles se fabrican por extrusión y posteriormente se abrillantan de forma mecánica. La superficie externa debe ser protegida del rayado y rozaduras. La resistencia a los agentes químicos y a la tensión mecánica es buena. En la parte vista el latón normalmente está sujeto a fenómenos de oxidación que crean una película superficial. En presencia de una fuerte humedad atmosférica o de agentes corrosivos, el latón está sujeto a fenómenos de elevada oxidación y puede presentar manchas superficiales. En caso de ser necesario, se puede devolver a su estado natural con el empleo de abrasivos o abrillantadores específicos.

LATÓN CROMADO

Aleación CW602AN UNI EN 12167

Los perfiles se fabrican por extrusión y posteriormente cromados. La superficie externa debe ser protegida del rayado y rozaduras.

Resistente a los rayos UV, a los agentes químicos y atmosféricos. No utilizar los perfiles de latón cromado en pavimentos de zonas sometidas a un intenso tránsito.

ALUMINIO NATURAL

Aleación de Al-Mg-Si tratada térmicamente en condiciones T6 (6060 T6)

Los perfiles están fabricados por extrusión y garantizan una discreta resistencia a los agentes químicos y atmosféricos.

El cemento y sus derivados producen, al mojarse, sustancias alcalinas que, al permanecer en la superficie, pueden llevar a la corrosión del metal (formación de hidróxido de aluminio).

Por dicho motivo, la superficie vista del perfil debe ser limpiada inmediatamente de cemento, cola y materiales utilizados para las juntas.

ALUMINIO ANODIZADO

Aleación de Al-Mg-Si tratada térmicamente en condiciones T6 (6060 T6)

Los perfiles están fabricados por extrusión y posteriormente anodizados. Presentan una buena resistencia a los agentes químicos y atmosféricos.

El cemento y sus derivados producen, al mojarse, sustancias alcalinas que, al permanecer en la superficie, pueden llevar a la corrosión del metal (formación de hidróxido de aluminio).

Por dicho motivo, la superficie vista del perfil debe ser limpiada inmediatamente de cemento, cola y materiales utilizados para las juntas.

Debido al desgaste y al tránsito (en el caso de los perfiles empleados en pavimento), las superficies anodizadas se pueden deteriorar, perdiendo así el acabado original.

ALUMINIO BRILLO

Aleación de Al-Mg-Si tratada térmicamente en condiciones T6 (6060 T6)

Los perfiles están fabricados por extrusión y son posteriormente tratados y trabajados de forma mecánica.

Garantizan una resistencia discreta a los agentes químicos y atmosféricos. El cemento y sus derivados producen al humedecerse, sustancias alcalinas que, al dejarse en la superficie, pueden llevar a la corrosión del metal (formaciones de hidróxido de aluminio).

Por este motivo, la superficie vista del perfil debe ser limpiada inmediatamente con cuidado de restos de cemento, cola y materiales empleados para las juntas.

No utilizar los perfiles en aluminio brillo en pavimento.

ALUMINIO LACADO

Aleación de Al-Mg-Si, tratada térmicamente en condiciones T6 (6060 T6)

Los perfiles son fabricados por extrusión y posteriormente lacados con un espesor $\geq 80 \mu\text{m}$.

Presentan una discreta resistencia a los agentes químicos y atmosféricos, aunque no presentan una buena resistencia a tensiones mecánicas, que podrían dañar el esmalte superficial; por tanto no se recomienda su uso en pavimento.

Cemento, cola y materiales utilizados deben ser limpiados inmediatamente con cuidado de la superficie vista del perfil.

ALUMINIO RECUBIERTO CON ALOROM® PLUS

Aleación de Al-Mg-Si tratada térmicamente en condiciones T6 (6060 T6)

Los perfiles son fabricados por extrusión en aleación natural.

El revestimiento se obtiene por medio del empleo de una película Alorom® Plus, resistente al desgaste, que reproduce las diversas tonalidades y/o acabados de maderas.

ACERO INOXIDABLE - AISI 438 - DIN 1.4916

Este tipo de acero tiene una resistencia moderada a los agentes corrosivos. Su uso está recomendado en ambientes interiores.

ACERO INOXIDABLE - AISI 304 - DIN 1.4301 V2A

Presenta una óptima resistencia a los agentes químicos y atmosféricos, a la cal y al mortero, a la cola para azulejo y a los productos para la limpieza.

Su uso está recomendado también en la industria alimentaria, hospitales, ambientes exteriores en general, etc.

ACERO INOXIDABLE - AISI 316 - DIN 1.4404 V4A

Presenta una óptima resistencia a los agentes químicos y atmosféricos, a la cal y al mortero, a la cola para azulejo y a los productos para la limpieza. Además presenta una buena resistencia al cloro y al salitre. Particularmente indicado en condiciones de uso extremo.

INSTALACIÓN - ADVERTENCIAS:

Incluso el acero Inox puede sufrir daños si no se trata con las debidas precauciones durante la fase de colocación. En particular hay que prestar especial atención a: mantener los perfiles protegidos en su embalaje individual hasta el momento de la instalación (esta precaución evita la contaminación durante el transporte con otros materiales ferrosos). Evitar el contacto directo con productos para la limpieza del barro o el mármol, descalcificantes y detergentes que contengan cloro o sus componentes. Prestar atención a los vapores de ácido clorhídrico que se pueden formar durante el lavado de algunos pavimentos especiales. Proceder rápidamente después de la colocación a una cuidadosa limpieza de las superficies con abundantes enjuagues y su posterior secado.

MANTENIMIENTO:

La limpieza frecuente es fundamental para preservar la belleza de las superficies de los perfiles en acero inoxidable. Prestar mucha atención al tratamiento de las superficies de los perfiles en fase de colocación. Inmediatamente tras la colocación, limpiar enjuagando abundantemente las superficies. Evitar el uso de productos abrasivos que puedan arañar. No utilizar detergentes que contengan cloro o sus componentes, como la lejía, ácido clorhídrico, descalcificantes, etc. No utilizar esponjas abrasivas o paletas metálicas que puedan rallar la superficie y dejar manchas de óxido.

ACERO INOXIDABLE CROMADO - AISI 304 - DIN 1.4301 (Profilex Design)

Presenta un elegante valor estético. Resulta indicado para revestimientos de pared y no de suelo. La limpieza y mantenimiento se debe realizar con esponjas o paños suaves y no abrasivos, utilizando detergentes neutros.

PVC RÍGIDO

Compuesto vinílico de PVC rígido, libre de plomo, resistente a los golpes y auto-extinguible. Estabilizado eco-compatible a base de sales Ca-Zn.

PVC PLASTIFICADO

Compuesto vinílico de PVC rígido, libre de plomo, resistente a los impactos y auto-extinguible.

Estabilizado eco-compatible a base de sales Ca-Zn.

PVC EXPANDIDO

Compuesto vinílico de PVC expandido, libre de plomo, auto-extinguible.

Estabilizado eco-compatible a base de sales Ca-Zn.

PVC CO-EXTRUIDO RÍGIDO/RÍGIDO

Compuesto vinílico de PVC rígido, libre de plomo, resistente a los impactos y auto-extinguible.

Estabilizado eco-compatible a base de sales Ca-Zn.

PVC CO-EXTRUIDO PLASTIFICADO/PLASTIFICADO

Compuesto vinílico de PVC expandido, libre de plomo, auto-extinguible.

Estabilizado eco-compatible a base de sales Ca-Zn.

PVC CO-EXTRUIDO RÍGIDO/PLASTIFICADO

Compuesto vinílico de PVC rígido, libre de plomo, resistente a los impactos y auto-extinguible.

Estabilizado eco-compatible a base de sales Ca-Zn.

Compuesto vinílico de PVC plastificado, libre de plomo y auto-extinguible.

Estabilizado eco-compatible a base de sales Ca-Zn.

PVC CO-EXTRUIDO RÍGIDO/PLASTIFICADO ANTIMONO

Compuesto vinílico de PVC rígido, libre de plomo, resistente a los impactos y auto-extinguible.

Estabilizado eco-compatible a base de sales Ca-Zn.

Compuesto vinílico de PVC plastificado, libre de plomo, auto-extinguible y con aditivos biocidas.

Estabilizado eco-compatible a base de sales Ca-Zn.

PVC CO-EXTRUIDO EXPANDIDO/PLASTIFICADO

Compuesto vinílico de PVC expandido, libre de plomo, auto-extinguible.

Estabilizado eco-compatible a base de sales Ca-Zn.

Compuesto vinílico de PVC plastificado, libre de plomo y auto-extinguible.

Estabilizado eco-compatible a base de sales Ca-Zn.

CONSEJOS PARA LA LIMPIEZA Y MANTENIMIENTO

MATERIAL	ACABADO	LIMPIEZA TRAS LA COLOCACION	MANTENIMIENTO
aluminio	anodizado	utilizar detergentes ácidos diluidos y no abrasivos	utilizar exclusivamente detergentes neutros
aluminio	brillo	utilizar detergentes ácidos diluidos y no abrasivos	utilizar exclusivamente detergentes neutros
aluminio	brillo pulido cobre	utilizar detergentes ácidos diluidos y no abrasivos	utilizar exclusivamente detergentes neutros
aluminio	brillo pulido blanco	utilizar detergentes ácidos diluidos y no abrasivos	utilizar exclusivamente detergentes neutros
aluminio	brillo pulido oro	utilizar detergentes ácidos diluidos y no abrasivos	utilizar exclusivamente detergentes neutros
aluminio	brillado	utilizar detergentes ácidos diluidos y no abrasivos	utilizar detergentes neutros o alcalinos
aluminio	satinado	utilizar detergentes ácidos diluidos y no abrasivos	utilizar exclusivamente detergentes neutros
aluminio	no Alucan Plus	utilizar detergentes ácidos diluidos y no abrasivos	utilizar exclusivamente detergentes neutros
acero	brisa brillo	utilizar detergentes ácidos diluidos en agua	utilizar detergentes neutros o alcalinos
acero	brisa ACI 216	utilizar detergentes ácidos diluidos y no abrasivos	utilizar exclusivamente detergentes neutros
acero	brisa satinado	no utilizar detergentes ácidos, especialmente sulfúricos	utilizar detergentes neutros o alcalinos
acero	brisa satinado	utilizar detergentes ácidos diluidos	utilizar detergentes neutros o alcalinos
latón	natural	no utilizar detergentes ácidos, especialmente sulfúricos	utilizar exclusivamente detergentes neutros
latón	pulido	no utilizar detergentes ácidos, especialmente sulfúricos	utilizar exclusivamente detergentes neutros
latón	cromado	utilizar detergentes ácidos diluidos y no abrasivos	utilizar detergentes neutros o alcalinos
PVC		utilizar detergentes ácidos diluidos y no abrasivos	utilizar exclusivamente detergentes neutros

CARACTERÍSTICAS DE LOS PERFILES Y EMBALAJES

PERFILES AUTOADHESIVOS

Los perfiles autoadhesivos están realizados con cola hot-melt no tóxica, ignífuga y libre de disolventes. Es recomendable en cualquier caso no exponerlos al contacto directo con el fuego.

La conservación del producto está garantizada bajo condiciones climáticas "normales". El adhesivo se degrada sometido a una temperatura superior a los +90°C y cristaliza bajo una temperatura inferior a los -10°C. En el momento de la aplicación la temperatura de los perfiles autoadhesivos y del ambiente en el que deben ser colocados no debe ser inferior a los +10°C.

Importante: Los Perfiles autoadhesivos no pueden ser aplicados en presencia de soportes que se desmenucen o deshilachen fácilmente, en las uniones de suelos de dos moquetas o revestimientos de PVC.

PERFILES PERFORADOS

Los perfiles con tornillos vienen agujerados dependiendo del modelo o del material para la colocación de tornillos de cabeza plana o abombada de 3 mm. y 3,5.

EMBALAJE

Los perfiles marcados con el símbolo  están embalados en blister.

Para los perfiles donde se indica "embalaje individual", el embalaje es para un solo perfil y está protegido con plástico termo-retráctil.

MEDIDAS - TOLERANCIA - NORMATIVA DE REFERENCIA - CERTIFICACIONES DE PRODUCTO

En el presente catálogo las informaciones y los diseños contenidos no tienen carácter vinculante.

Los datos dimensionales como longitud, espesor y anchura indican medidas nominales. Las tolerancias previstas, la normativa ocasional y certificaciones de referencia, están indicadas en la ficha técnica producto disponible bajo pedido.

ADVERTENCIA

La resistencia a los productos químicos depende del grado de agresión de los mismos, por lo que es necesario asegurarse preventivamente de los efectos de productos empleados para la colocación, limpieza y mantenimiento.

En particular la cal, el mortero, cemento cola o el adhesivo para el azulejo provocan manchas en la superficie vista de los perfiles. Es por tanto indispensable limpiar dicha Parta del perfil tan pronto se coloquen. En el presente catálogo, debido a la impresión, la tonalidad de los colores puede no corresponder con la real.

CONDICIONES GENERALES DE VENTA

1. Los precios mostrados en esta tarifa son en € por metro lineal, pero los productos se facturarán en € por unidad y están sujetos a los descuentos otorgados en función de las cantidades solicitadas o acuerdos con el proveedor.

2. Pedidos

- Con el fin de evitar errores, rogamos a nuestros clientes que transmitan sus pedidos con los números y códigos correspondientes indicados en el catálogo. Ante cualquier duda o discrepancia solo se considerará válido el número de referencia indicado en el pedido. La única vía aceptada para la transmisión de pedidos, excepto por problemas técnicos, será el correo electrónico.

3. Plazos de entrega

- Nuestros plazos de entrega son a título orientativo y por lo tanto no pueden derivar ninguna indemnización en caso de retraso. Si el material está disponible la entrega se realizará en el plazo de 24 a 72 horas.

4. Expedición

Portes pagados desde nuestro almacén en Vila-Real (Castellón), a cualquier punto de España, excepto Canarias y Baleares, para pedidos superiores a 350€ de base imponible para Península y de 450€ para Baleares. El coste de los envíos directos a Canarias se realizarán a portes debidos o se cotizarán siempre sobre cada pedido y se incluirán en factura si pactado previamente con el cliente.

Los pedidos inferiores a estas cantidades previamente indicadas, se enviarán a portes debidos o se cargarán en factura si pactado previamente, con el importe indicado según provincia en la tabla anexa.

Para expediciones con carácter urgente solicitadas por el cliente, la diferencia de precio en los portes será a cargo del cliente. En el caso de elegir la opción de envío directamente desde nuestra central en Italia, en cualquier modalidad, se adeudarán los portes y gastos en factura, y el valor del material se incrementará en un 5% en concepto de gastos de gestión/expedición extraordinaria.

5. Condiciones de pago

- Salvo previo acuerdo, los pedidos se servirán una vez efectuado el pago correspondiente por adelantado.

Los efectos impagados sufrirán un recargo por los gastos de devolución y demora correspondientes. Importe mínimo de pedido 100,00 €. Para importes inferiores se aplicará un descuento inferior al pactado (ver condiciones particulares) y la forma de pago será por transferencia anticipada o contra-reembolso. En ningún caso se girarán recibos por importes inferiores a 100,00 €. El material entregado permanece de nuestra propiedad hasta el pago total y definitivo (cláusula de reserva de propiedad).

6. Reclamaciones

Sólo se admiten en un plazo de 3 días después de la entrega del material. Si la reclamación es debida al transporte comunicar antes de las 48 horas de entrega, y tendrá que estar señalada al momento por escrito por el destinatario en el albarán de entrega su disconformidad.

7. Garantía

- La garantía se limita a la reposición de piezas una vez reconocido el defecto de fabricación, y su utilización en condiciones normales de trabajo.

8. Jurisdicción

- Las partes contratantes se someten expresamente al fuero y jurisdicción del juzgado y tribunales de Vila-Real (Castellón), con renuncia expresa a su propio domicilio si lo tuviesen diferente.

PROVINCIAS

Castellón	Tarragona Teruel Valencia	Albacete Alicante Barcelona Ciudad Real Cuenca Gerona Lerida Murcia Zaragoza	Alava Almería Ávila Burgos Guadalajara Guipuzcoa Huesca Jaén La Rioja Madrid Navarra Segovia Soria Toledo Vizcaya	Badajoz Caceres Cantabria Córdoba Granada Malaga Palencia Salamanca Sevilla Valladolid Zamora	Asturias Cádiz Huelva La Coruña Leon Lugo Orense Pontevedra	Baleares
Zona 0	Zona 1	Zona 2	Zona 3	Zona 4	Zona 5	Zona 6
17,01 €	20,25 €	24,36 €	25,96 €	27,17 €	28,90 €	44,21 €

020/	106	88/6E	206 - 237	97/8I	213
023/	109	89/	202 - 203	97/8P	213
024/	109	89/ EI	202 - 203	97/8SF	213
026/	107	89/ TM	202	98/7E	210
030/	109	89/ TMEI	202	98/7G	210
040/	109	89/6L	203 - 238	98/7I	210
050/	133	89/6EI	203 - 238	98/7P	210
060/	133	89/6I3	204	98/7SF	210
076/	44	89/6I3EI	204	99/M	104
080/	133	89H/	202	99/R/	104
0100/	133	89H/ EI	202	99/T/	102 - 189
6/	119	90/ A	198	99/TR/26	102 - 189
10/	119	90/ E	199	100/	208
10/15	255	90/ G	199	101/74	208
19/	108	90/ I	199	105/7	205
21/	105	90/ MI	199	105/7E	205
22/A	108 - 182 - 183	90/ ME	199	105/7G	205
25/	108	90/ MG	199	105/7I	205
25/37/4	249	90/ MP	199	105/7P	205
25/37/B	251 - 253	90/ P	199	105/CB	205
30/	105	90/ SF	198	110/	160
35/	105	90/ SSF	198	111/ /F	157 - 190
37/61/4	249	90/ TMSF	198	124/	160
37/61/B	251 - 253	90/ TSF	198	125/	162
41/	105	90H/6ME	199	126/	161
45/	114	90H/6MG	199	126/L/F	235
46/	119	90H/6MI	199	126/LP/DX	235
50/A	182 - 183	90H/6MP	199	126/LP/SX	235
54/	119	90H/6SF	198	130/	159
55/	116	92/7	201	148/B	226
57/	116	93/	201	148/C	226
58/	158 - 184	94/169/4	249	150	164
60/105/4	249	94/169/B	251 - 253	150/	168
60/105/B	251 - 253	95/ E	209	150/280/4	249
61/	116	95/ G	209	150/280/B	251 - 253
63/A	182 - 183	95/ I	209	151	164
70/	159	95/ P	209	151/11	168
71/	159	95/ SF	209	152	164
72/	162	97/4E	211	154	165
73/	158 - 184	97/4G	211	155	165
74/	158 - 184	97/4I	211	155/16	168
75/F	157 - 190	97/4P	211	156	165
76/	160	97/4SF	211	161/11	169
78/	163	97/7E	212	163/	168
79/	162	97/7G	212	168/16	169
80/	161	97/7I	212	169	227
87/	158	97/7P	212	169/	169
87/6	206 - 237	97/7SF	212	170	227
88/6	206 - 237	97/8CB	213	170/	169
88/16SF	206	97/8E	213	171	227
88/16L/A	206 - 237	97/8G	213	171/11	169

172	226	740/	109	8582	222
173	226	750/	133	8596	222
174/	169	760/	133	8598	222
175/11	169	774/	43	8600	221
177/16	169	775/	43	8602	223
178/16	169	776/	43	8602/C	211 - 223 - 224 - 225
210/	42	777/	43	8602/E	223
210H/A	42	779/SF	43	8602/I	223
220/	42	780/	133	8602/P dx/sx	223
239/320/4	249	790/ ME	200	8603	224
239/320/B	251 - 253	790/ MES	200	8603/E	224
277/	42	790/ MG	200	8603/G	224
300/	118	790/ MGS	200	8603/I	224
311/	117	790/ MI	200	8603/P dx/sx	224
312/	117	790/ MIS	200	8605	216
370/	158	790/ MP	200	8606	216
373/	158	790/ MPS	200	8607	225
380/8	101	790/ SF	200	8607/E	225
399/10	104	799/	101	8607/G	225
399/M	104	799/T/	103	8607/I	225
399/R/	104	799/TS/	103	8607/P dx/sx	225
399/T/	103 - 189	799/U/	101	8608	217
399/TC/	103 - 189	4020/	106	8608/C	201 - 217 - 219
399/U	101	4026/	107	8610	45
419/	108	4030/	109	8611	45
422/AD	108 - 182 - 183	4050/	133	8612/10	220
425/	108	4060/	133	8613	219
430/	105	4080/	133	8614	220
441/	105	4150/11/S	168	8615	218
450/AD	182 - 183	4170/ /S	169	8616	218
455/	116	4300/	118	30046	267
457/	116	4311/	117	30049	267
461/	116	4312/	117	30052	267
470/	159	4399/R/10	104	AF/1	51 - 207
473/	158	4399/T	103	AI/	28 - 96 - 191
474/	158	4701/	118	AI/ /E	28
476/	160	4711/	117	AIF/	98
487/	158	4712/	117	AIL/	28
499/T	102	4720/	106	AIP/	28
700/	118	4722/	106	AIS/	28 - 96
701/	118	4726/	107	AIS/ /E	28
711/	117	4729/	107	AIX/	28 - 96
712/	117	4730/	109	AL/120/24	240
720/	106	4750/	133	AL/150/24	240
722/	106	4760/	133	AL/60/24	240
723/	109	4780/	133	AL/90/24	240
724/	109	4799/T	103	AX/2/	41
726/	107	4799/TS	103	BH/20	93
729/	107	7100/	133	BH/20/A	93
730/	109	8181	221	BI/40	63
732/SF/	118 - 185	8580	222	BI/40/A	63

BL/	62	CPEV/45/ /E	147	DJN/	99
BLA/	62	CPEV/45/ /G	147	DJN/ /EI	99
BLAH/	62	CPEV/72/	146	DJNF/	99
BP/20	93	CPEV/72/ /E	147	DT1	265
BP/20/A	93	CPEV/72/ /G	147	DT10	265
BP/22	92	CPGV/55/	144	DT2	265
BP/25	92	CPGV/55/ /E	144	DT3	265
BPK/20	93	CPGV/55/ /G	144	DT4	265
BPK/25	92	CPHA/	148	DT5	265
BPT/20	93	CPHV/	148	DT7	265
BPT/22	92	CPHA/ /E	148	FIX/J/30	187
BPT/25	92	CPHV/ /E	148	FIX/J/44	186
C/10/SF	176	CPLB	149 - 257	FIX/L/32	187
C/13/SF	176	CPLB/2	149 - 257	FIX/L/55	186
C/22/SF	176	CPLV/	149 - 257	FIX/T/19	187
C/4	180	CPLV/ /E	149 - 257	FIX/T/33	186
C/7/SF	174 - 175	CPLV/ /G	149 - 257	FL/C	262
CE/10/100	241	CPNV/45/	143	FMA/	40
CE/10/20	241	CPNV/45/ /E	143	FMAC/	40
CE/5/20	241	CPNV/45/ /G	143	FMAE/	40
CE/RGB/20	241	CPNVF/45/	143	FMAI/	40
CLA/	231	CPQV/50/	145	FMB/	40
CLA/8A	231	CPQV/50/ /E	145	FMBC/	40
CLA/8P	231	CPQV/50/G	145	FMBE/	40
CN28	265	CPQV/70/	145	FMBI/	40
CPCI/55/	140	CPQV/70/ /E	145	FMI/	40
CPCI/55/ /E	141	CPQV/70/G	145	FMIC/	40
CPCI/55/ /G	141	CR/N	256	FMICS/	40
CPCI/75/	140	D/4461/K	266	FMIE/	40
CPCI/75/ /E	141	D/4471/K	266	FMIES/	40
CPCI/75/ /G	141	DC1	265	FMII/	40
CPCI/95/	140	DC10	265	FMIIS/	40
CPCI/95/ /E	141	DC2	265	FMIS/	40
CPCI/95/ /G	141	DC3	265	G/2/SF	178
CPCV/30/	142	DC4	265	G/4/SF	179
CPCV/30/ /E	142	DC5	265	G/40/	132
CPCV/30/ /G	142	DC7	265	G/460/	132
CPCV/55/	140	DCE4	263	G/60/	132
CPCV/55/ /E	141	DF	264	G/705/F	190
CPCV/55/ /G	141	DI/	99	G/80/	132
CPCV/75/	140	DIMM/02	240	G/9/F	234
CPCV/75/ /E	141	DJA/	99	G/9P/DX	234
CPCV/75/ /G	141	DJA/ /EI	99	G/9P/SX	234
CPCV/95/	140	DJAF/	99	GA/	56 - 192
CPCV/95/ /E	141	DJG/	99	GAN/	57
CPCV/95/ /G	141	DJG/ /EI	99	GBL/ /C	62
CPCVF/55/	140	DJK/	99	GBL/ /E	62
CPEI/45/	146	DJK/ /EI	99	GBL/ /I	62
CPEI/45/ /E	147	DJKC/10	52	GBL/ /T	62
CPEI/45/ /G	147	DJKG/10	53	GF/	159
CPEV/45/	146	DJKGC/10	53	GG/2	82

GG/3	82
GG/4	82
GIC/	60
GIN/	58
GIN/ /SA	58
GINS/	58
GINS/ /SA	58
GINX/	58
GINX/ /SA	58
GJA/	131
GJF/	131
GJS/10	131
GM12/L	125
GM/10	125
GM/72	162
GM/78	163
GM/I	124
GM/R	162
GMP/I	124
GMR/44	161 - 235
GP/	59
GPS/6	82 - 83
GPS1/ /19	82
GPS14/12	83
GPS2/	83
GPS3/ /10	84 - 85
GPS3/ /11	84 - 85
GPS3/ /12	84 - 85
GPS4/ /10	86 - 87
GPS4/ /11	86 - 87
GPS4/ /12	86 - 87
GPS5/10/	88
GPS5/11/	88
GPS5/12/	88
GPU/	59
GR/80/	132
GTA/E	56
GTA/I	56
GTIN/C	58
GTIN/E	58
GTIN/G	58
GTIN/I	58
GTIN/T	58
GTINS/C	58
GTINS/E	58
GTINS/G	58
GTINS/I	58
GTINS/T	58
GTINX/C	58
GTINX/E	58
GTINX/G	58
GTINX/I	58
GTINX/T	58
GTL/C	63
GTL/E	63
GTL/I	63
GTL/T	63
GTP/C	57 - 59
GTP/E	57 - 59
GTP/I	57 - 59
GTP/T	57 - 59
GTV/E	56
GTV/I	56
GU/30/	89
GU/40/	89
GV/	56
GVNH/	57
GWA/	131
H3502	166
H/5/F	189
IL/	46
ILN/	46
ILNS/	46
ILNX/	46
IP/40	44
IPA/	31 - 153
IPB/	31 - 153
IPV/	31 - 153
IPV/	31
IR/C01	241
IR/C01NT	241
IR/C02	241
IR/C03	241
IR/W3	241
JGA/	192
K10	266
KL/1	262 - 263
KL/1A	262 - 263
KL/2	262 - 263
KL/3	262 - 263
KL/C	263
KL/T1	262
KL/T2	262
KL/T3	262
KL/X1	262
KL/X2	262
KL/X3	262
L5/NW/33	240
L5/NW/65NT	240
L5/NW/67	240
L5/NW/67NT	240
L5/RGB/67	240
L5/WW/33	240
L5/WW/67	240
LA/I/	50
LA/IS/	50
LB/A	50
LB/B/	50
LDA/	50
LDAD	51
LDAG/	50
LDB/	50
LDRS/	50
LDS/	50
LDT/	50
LDTM/	50
LDV/	50
LLA/20	230
LLA/20P	230
LLA/20/10	230
LLA/30	230
LLA/30P	230
LLB/30	230
LLB/30P	230
LQL/2	232
MIN/	41 - 115
NAN/	124
NE/	122
NF/	123
NIL/	125
NIN/	125
NJ/	122
NL/	123
NPAN/	124
NTA/	126 - 188
NTI/	126 - 188
NTO/	126
NZA/	127 - 188
NZS/	127
NZS/A/40	127
NZS/B/	112
NZS/L/	127
NZS/S1	112
NZS/S2	112
P/5	255
P1/10	249 - 251 - 253 - 254 - 256
P1/80	249 - 251 - 253
PA/	113
PAE	90 - 136
PAI	90 - 136
PAIG/ /15	91 - 136
PAIG/ /20	91 - 136
PAIG/ /28	91 - 136

PAIG/ /38	91 - 136
PAS/	129
POLISHING PASTE	266
PB30	90 - 136
PB5	90 - 136
PBA/	114
PBA/5/A	188
PBAS/5/F	189
PBE/	128
PBE30	137
PBE5	137
PBH/	129
PCC/01	256
PCC/02	256
PCC/03	256
PCC/04	256
PCC/05	256
PF12	90 - 136
PFFE/	130
PHDE/	130
PI/	61
PIA/	61 - 192
PIN/	60
PLAF/	115
PN/	113
PNI/	113
PNIS/	113
PP/	68
PP50/	68
PP/96	93 - 137 - 208 - 226 - 266
PPL/5030/T	250
PPL/D4	253
PPL/DLB	256
PPL/DLT	256
PPL/GM	253
PPL/GR	253
PPL/S	256
PPL/T	253
PPL/TA	253
PPL/TD	250
PPL/TD/GR	250
PPL/TD/TT	250
PPL/T2	251
PPL/T3	251
PPL/T4	251
PPL/TT	253
PR30	90 - 136
PR5	90 - 136
PROFLEX MACHINE	267
PT/4	181
PT/4/SA	181
PT/6	181
PT/6/SA	181
PTC	261
PTC/3000	261
PTC1	261
PTC1/3000	261
PTC1A	261
PTC1A/3000	261
PTC2	261
PTC2/3000	261
PTC3	261
PTC3/3000	261
PTC4	261
PTLN	261
PTS	261
PTWN	261
PTWN/1400	261
PV/	30
PWD12	137
PWP30	137
QDC/1010	79
QDCC/1010	79
QDI/1010	79
QDL/1010	79
RA/	32 - 191
RAS/	32
RB/	32
RC/ /F	185
RC/411/CV	185
RC/415/CV	185
RC/47/CV	185
RC/49/CV	185
RC/5/F	189
RCF/	185
RE/	38
REC/ /100	39
RECO/ /80	39
RI/	34 - 191
RIC/01	240
RIC/RGB/M	240
RIC/RGB/S	240
RIL/	34
RIN/	35
RINS/	35
RINX/	35
RIP/	34
RIS/	34
RIX/	34
RKN/	36
RLN/	36
RPA/	37
RR/5	266
RT/	32
RTM/	32
RV/	32
RVH/	32
S/15/SF	176
S/4	180
S/9/SF	174 - 175
S/95	201 - 209 - 210 - 212
S/97	213
SA/	157
SA/G	157
SAFETY-STEP	166 - 167
SAR/10/12	154
SAR/8/15	154
SB/	157
SB/G	157
SFL	262
SGA/	152
SGA/11L	234
SGA/11P	234
SGI/	152
SGK/	152
SGN/	152
SIR/10/12	154
SIR/8/15	154
SIRS/10/12	154
SIRS/8/15	154
SIS/	155
SIS/10/SF	155
SIX/	155
SKL/2	207 - 236
SLIM/	75
SLIM-I/	75
SM/	152
SMA/	152 - 190
SMART/	77
SMART3/	77
SMART-I/	77
SN/	153
SNG/	153
SP/	156
SP1	255
SP2	255
SP3	255
SS/4	266
SS/5	266
ST/7	126
STA/	126
STI/	126
SWA/	156

SWB/	156	TPS/410/CV	177	ZN/	96
T/	175 - 176	TPS/413/CV	177	ZNF/	98
TA/	33	TPS/47/CV	177	ZQAGN/	18
TAS/	33	TPU/	175 - 176 - 178 - 179	ZQAGN/ /EI	19
TAT/	33	TPZ/410/CV	177	ZQAL/10	233
TATM/	33	TPZ/413/CV	177	ZQAL/10B	233
TB/	33	TPZ/47/CV	177	ZQAL/10P	233
TE/	38	TU/6	175 - 176 - 178 - 179	ZQAN/	18 - 191
TEI/	38	TV/	33	ZQAN/ /EI	19
TEL/04	240	UA/	100	ZQAND/	22
TEL/RGB/04	240	UA/ /EI	100	ZQAND/ /EI	22
TGU/	89	UG/	100	ZQBN/	18
THIN/	73	UG/ /EI	100	ZQBN/ /EI	19
TIA/	33	UI/	100	ZQBRSN/	18
TIAS/	33	UI/ /EI	100	ZQBRSN/ /EI	19
TIAT/	33	UIS/	100	ZQBSN/	18
TIB/	33	UIS/ /EI	100	ZQBSN/ /EI	19
TIE/	34	UK/	100	ZQIM/ /EI	23
TIEL/	34	UK/ /EI	100	ZQIMP/ /EI	23
TIEN/	35	UKC/10	52	ZQIMS/ /EI	23
TIENS/	35	UKG/10	53	ZQIN/	23
TIENX/	35	UKGC/10	53	ZQIN/ /EI	23
TIEP/	34	UN/	100	ZQINP/	23
TIES/	34	UN/ /EI	100	ZQINP/ /EI	23
TIEX/	34	VITI	266	ZQINS/	23
TII/	34	XLC/	77	ZQINS/ /EI	23
TIIL/	34	XLC3/	77	ZQINX/	23
TIIN/	35	XLCC/	77	ZQINX/ /EI	23
TIINS/	35	XLL/	77	ZQKN/	24 - 191
TIINX/	35	XPC/	69	ZQKN/ /EI	24
TIIP/	34	XPD/	71	ZQLN/	24
TIIS/	34	XPF/	70	ZQLN/ /EI	24
TIIX/	34	XPI/	71	ZQP/	25
TIME/	35	XSC/	75	ZQP/ /EI	25
TIMI/	35	XSCC/	75	ZQTMN/	18
TIV/	33	XSL/	75	ZQTMN/ /EI	19
TLA/10/C1	231	XTC/	73	ZQTN/	18
TLA/10P/C1	231	XTCC/	73	ZQTN/ /EI	19
TLB/10/C1	231	XTL/	73	ZQVN/	18 - 20
TLB/10P/C1	231	XTT/	73	ZQVN/ /EI	19 - 21
TOP/ /E	47	Z/1/SF	174 - 175	ZQVNH/	18
TOP/ /ETM	47	Z/4	180	ZTM/	26
TOP/ /I	47	Z3/30/SF	176	ZV/	26 - 27
TOP/ /ITM	47	ZA/	26 - 96 - 191	ZVH/	26
TOP/A/	47	ZB/	26		
TOP/TM/	47	ZBG/	97		
TPAE/	37	ZBGF/	98		
TPAI/	37	ZBS/	26		
TPC/410/CV	177	ZG/	96		
TPC/413/CV	177	ZGF/	98 - 190		
TPC/47/CV	177	ZK/	29 - 96		



Profilpas S.p.A.

via Einstein, 38
35010 Cadoneghe
(Padova) Italy

tel. +39 049 8878411
fax +39 049 706692

info@profilpas.com
www.profilpas.com

Profilpas España S.L.U.

Polígono Industrial
Alaplana nave 46
Cami Artana
12540 Vila-Real
(Castellón)

Tel. - 964 53 77 29
Fax - 964 53 76 82

info@profilpas.es



cod. 00455