

20 24

Listino
Catalogo
Italia_01

Supporti per
pavimenti sopraelevati



SOMMARIO



PP LEVEL DUO MAXI _____ pag 4



PP LEVEL MAXI FIX _____ pag 14



PP LEVEL DUO® _____ pag 18



PP LEVEL FIX _____ pag 28



PP LEVEL MINI _____ pag 32



PP LEVEL SP _____ pag 32

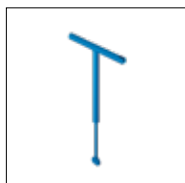

ACCESSORI PER LA POSA _____ pag 36



MATERIALE PER IL PUNTO VENDITA _____ pag 44

INDICE PER ARTICOLO _____ pag 46

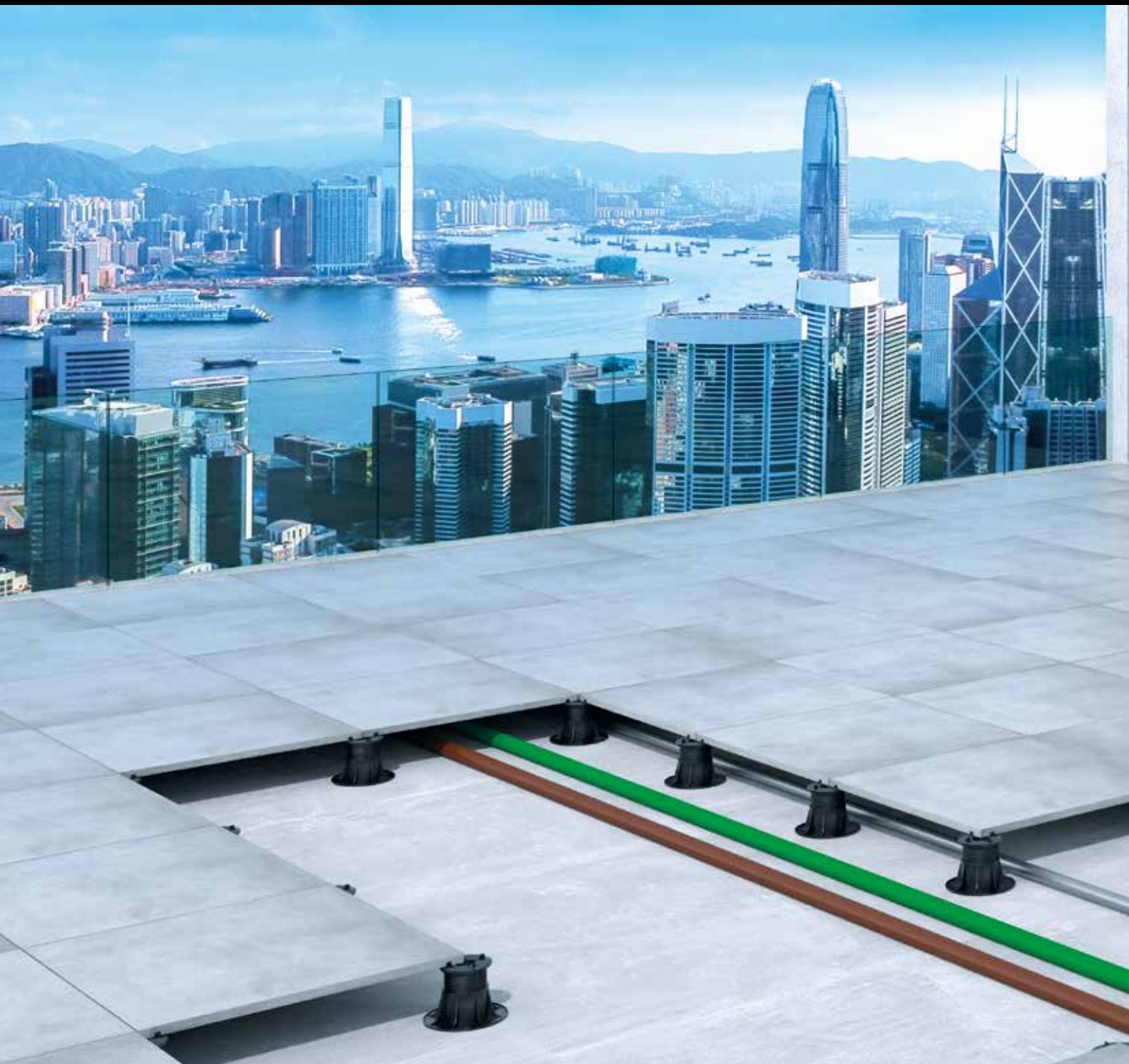

**PP level DUO
MAXI**



PPlevel**DUO****MAXI**



IL SISTEMA PER LA POSA DI PAVIMENTAZIONI SOPRAELEVATE, MAXI IN TUTTO



PP level DUO MAXI è una gamma di supporti regolabili per pavimenti sopraelevati da esterno progettata e prodotta da Profilpas. **MAXI flessibilità:** grazie al comodo anello Fixed Head Ring, si può trasformare la testa autolivellante, capace di compensare pendenze di superficie fino al 5%, in testa fissa, direttamente in fase di posa. **MAXI tenuta:** il supporto garantisce un'eccellente resistenza ai grandi carichi ed agli agenti atmosferici. **MAXI versatilità:** numerosi accessori a disposizione per qualsiasi esigenza di posa, dalle prolunghe ai travetti in alluminio, passando per i tappetini in gomma e le clip in acciaio. Con PP level DUO MAXI la posa del pavimento sopraelevato risulterà agevole, veloce e a regola d'arte.





TESTA AUTOLIVELLANTE O FISSA

In funzione della conformazione del sottofondo e delle esigenze che si dovessero presentare durante la posa, con PP level DUO MAXI è possibile scegliere tra **testa autolivellante**, che consente di compensare pendenze fino al 5%, o **testa fissa**, direttamente in fase di posa. Per ottenere un supporto a testa fissa basterà solamente inserire il pratico **anello Fixed Head Ring**, già integrato nella base e pronto all'uso, tra la testa e la vite.

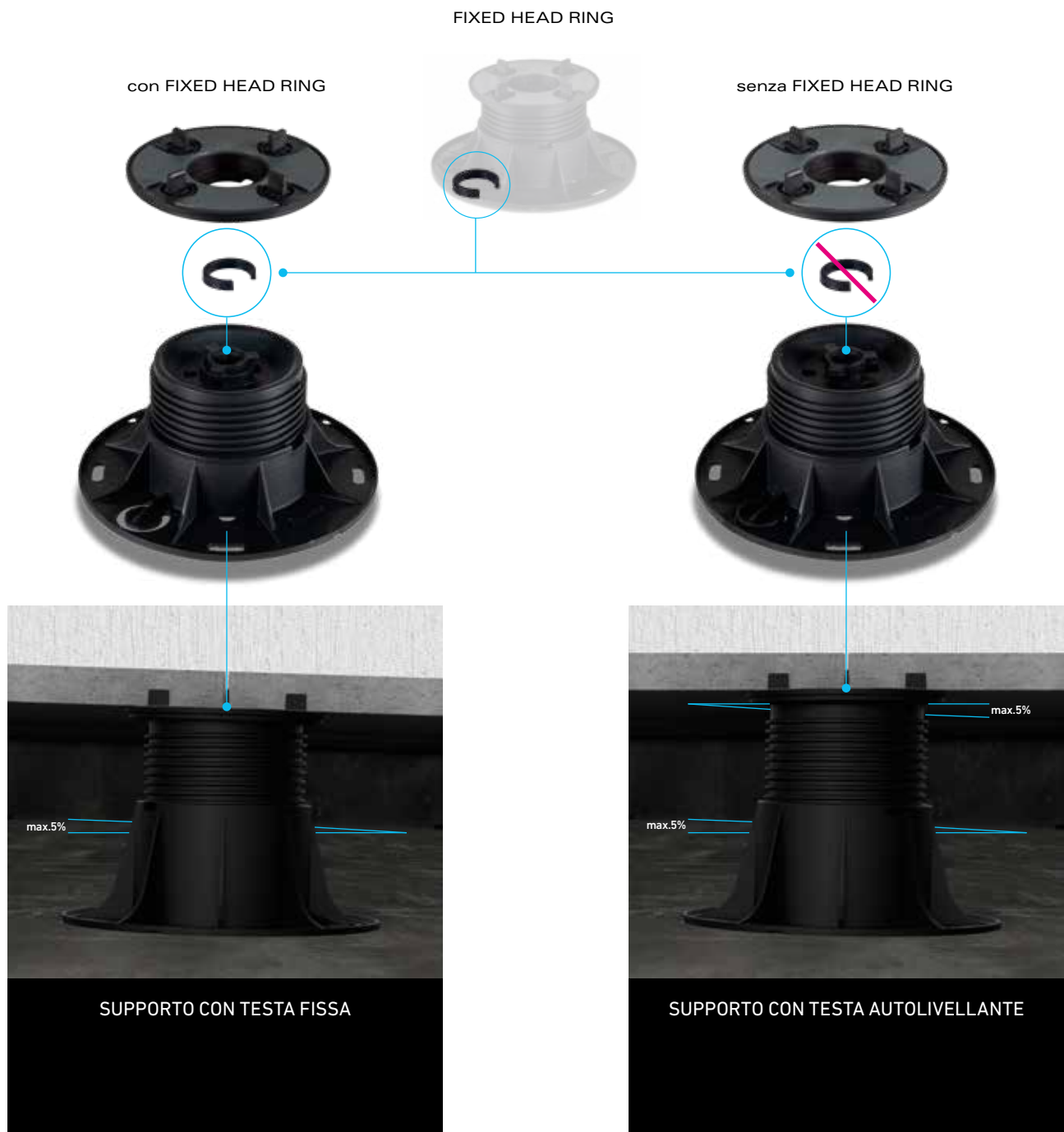

CARATTERISTICHE E VANTAGGI

I **pavimenti sopraelevati** sono la soluzione ideale per gli interventi di recupero edilizio e per i nuovi edifici. I loro vantaggi sono molteplici: sono **semplici e veloci da posare** e altrettanto **rapidi da rimuovere** per l'eventuale manutenzione di cavi e tubature o per ispezionare lo strato impermeabilizzante. Inoltre, **assorbono le dilatazioni** ed i movimenti strutturali, evitando crepe e rotture, e **favoriscono il ricircolo dell'aria** nello spazio tra la pavimentazione e l'impermeabilizzazione.



VERSATILITÀ DELLA GAMMA

La gamma, composta da **quattro basi, tre teste e una prolunga**, risolve qualsiasi altezza in tutte le tipologie di posa, dalla ceramica appoggiata direttamente su supporto o su travetto fino a pavimentazioni tipo decking.



SMALTIMENTO DELL'ACQUA

Un **sistema di fori drenanti** in corrispondenza dell'innesto della testa e alla base del supporto impedisce il ristagno dell'acqua piovana, garantendone un efficace smaltimento.



REGOLAZIONE FACILE E MILLIMETRICA

È possibile regolare al millimetro l'altezza dei supporti, anche a pavimento già posato, utilizzando l'apposita **chiave di regolazione** fornita, così da ottenere pavimentazioni perfettamente livellate senza spreco di tempo.



VELOCITÀ E FACILITÀ DI POSA

Il supporto è **semplice e veloce da assemblare**. Allo stesso modo, la posa del pavimento sopraelevato risulta rapida ed agevole, grazie anche alla regolazione dell'altezza dall'alto.



MASSIMA DURABILITÀ

I supporti PP level DUO MAXI hanno un'elevata **resistenza meccanica alla compressione** e sono **resistenti alle condizioni climatiche più estreme** (raggi UV, agenti atmosferici, temperature da -40°C a +75°C).



TOTALMENTE RICICLABILI

Tutti gli elementi che compongono PP level DUO MAXI sono realizzati con **materiale plastico riciclabile**.

LA GAMMA



S/28/39B
h. 28-39 mm



M/38/57B
h. 38-57 mm



L/56/91B
h. 56-91 mm



XL/87/150B
h. 87-150 mm



P1/80TE
Prolunga h. 80 mm

PP LEVEL DUO MAXI + PROLUNGHE P1/80TE					
P1/80TE	+1	+2	+3	+4	+5
L/56/91B	136 / 195	-	-	-	-
XL/87/150B	167 / 254	247 / 358	327 / 462	407 / 566	487 / 671
P1/80TE	+6	+7	+8	+9	+10
L/56/91B	-	-	-	-	-
XL/87/150B	567 / 775	647 / 879	727 / 983	807 / 1087	887 / 1192

le misure indicano H min / H max

SUPPORTI PER OGNI ESIGENZA DI POSA

Con PP level DUO MAXI, Profilpas vuole offrire un **sistema integrato di soluzioni** per compensare piccole e grandi pendenze, fino al 5%, e ottenere superfici sopraelevate di qualsiasi altezza perfettamente stabili e in piano. Una gamma completa, in grado di soddisfare qualsiasi esigenza di posa, che può essere utilizzata con **rivestimenti autoportanti di varia natura**, quali piastrelle in ceramica, listoni in ceramica mono- e multi-formato, rivestimenti in legno, decking o altri materiali.



PPLM/T2
PPLM/T3
PPLM/T4

TESTA AUTOLIVELLANTE PER PAVIMENTI IN CERAMICA

Testa da utilizzare per la **posa di pavimenti in ceramica**, dotata di alette facilmente removibili per fughe da 2, 3 e 4 mm e di gomma antirumore e antiscivolo termosaldata per un maggior comfort acustico e la massima stabilità.



PPLM/TA

TESTA AD INCROCIO PER TRAVETTI IN ALLUMINIO

Testa ad incrocio da utilizzare con appositi travetti in alluminio, per la **posa di pavimenti sopraelevati con listoni in ceramica mono- e multi-formato**. Con questi travetti, dotati di binario per il posizionamento dei distanziatori, è possibile creare una sottostruttura capace di aumentare la stabilità e la portata. Se capovolto, il travetto può essere utilizzato anche per la posa di pavimenti in **decking**.



PPLM/TD

TESTA A L UNIVERSALE PER TRAVETTI

Testa universale ad L per il fissaggio a vite di tutti i tipi di travetto per la **posa di pavimentazioni in decking**.



- 1 PP level DUO MAXI con testa autolivellante PPLM T2-3-4, per la posa di pavimenti in ceramica.
- 2 Sistema PP level DUO MAXI con testa ad incrocio PPLM/TA e travetti in alluminio PPL/T1, per la posa di listoni in ceramica mono- e multi-formato.
- 3 Sistema PP level DUO MAXI con testa ad incrocio PPLM/TA e travetti in alluminio PPL/T1 trasversali, per una maggiore stabilità in caso di altezze superiori a 40 cm.
- 4 Sistema PP level DUO MAXI con testa ad incrocio PPLM/TA e travetti in alluminio PPL/T1 ruotati per la posa di pavimenti in decking.
- 5 Sistema PP level DUO MAXI con testa ad L PPLM/TD per la posa con travetti PPL/5030/T di pavimentazioni in decking.





S/28/39/4



M/38/57/4



L/56/91/4



XL/87/150/4



S/28/39B



M/38/57B



L/56/91B



XL/87/150B



P1/10



P1/80TE

PP LEVEL DUO MAXI - BASE + VITE + TESTA 4 MM

ART.		cod.	Conf.	Pallet
S/28/39/4	base + vite + testa 4 mm regolabile da h. 28 a 39 mm	19270	24 pz	1152 pz
	<i>euro/pz (euro/conf.)</i>	5,00 (120,00)		
M/38/57/4	base + vite + testa 4 mm regolabile da h. 38 a 57 mm	19271	24 pz	960 pz
	<i>euro/pz (euro/conf.)</i>	5,60 (134,40)		
L/56/91/4	base + vite + testa 4 mm regolabile da h. 56 a 91 mm	19272	24 pz	672 pz
	<i>euro/pz (euro/conf.)</i>	6,20 (148,80)		
XL/87/150/4	base + vite + testa 4 mm regolabile da h. 87 a 150 mm	19273	24 pz	480 pz
	<i>euro/pz (euro/conf.)</i>	7,00 (168,00)		

no sconfezionamento

PP LEVEL DUO MAXI - BASE + VITE

ART.		cod.	Conf.	Pallet
S/28/39B	base + vite regolabile da h. 28 a 39 mm	19250	24 pz	1152 pz
	<i>euro/pz (euro/conf.)</i>	3,00 (72,00)		
M/38/57B	base + vite regolabile da h. 38 a 57 mm	19251	24 pz	1152 pz
	<i>euro/pz (euro/conf.)</i>	3,60 (86,40)		
L/56/91B	base + vite regolabile da h. 56 a 91 mm	19252	24 pz	672 pz
	<i>euro/pz (euro/conf.)</i>	4,20 (100,80)		
XL/87/150B	base + vite regolabile da h. 87 a 150 mm	19253	24 pz	480 pz
	<i>euro/pz (euro/conf.)</i>	5,00 (120,00)		

no sconfezionamento

PROLUNGHE PER PP LEVEL DUO MAXI

ART.		cod.	Conf.	Pallet
P1/10	prolunga h. 10 mm	19369	15 pz	1800 pz
	<i>euro/pz (euro/conf.)</i>	1,56 (23,40)		
P1/80TE	prolunga h. 80 mm	19254	24 pz	960 pz
	<i>euro/pz (euro/conf.)</i>	2,70 (64,80)		

no sconfezionamento

L/56/91B+P1/80TE	=	136/195 mm	XL/87/150B+(6xP1/80TE)	=	567/775 mm
XL/87/150B+P1/80TE	=	167/254 mm	XL/87/150B+(7xP1/80TE)	=	647/879 mm
XL/87/150B+(2xP1/80TE)	=	247/358 mm	XL/87/150B+(8xP1/80TE)	=	727/983 mm
XL/87/150B+(3xP1/80TE)	=	327/462 mm	XL/87/150B+(9xP1/80TE)	=	807/1087 mm
XL/87/150B+(4xP1/80TE)	=	407/566 mm	XL/87/150B+(10xP1/80TE)	=	887/1192 mm
XL/87/150B+(5xP1/80TE)	=	487/671 mm			



PPLM/T2
PPLM/T3
PPLM/T4



PPLM/TA



PPL/T1



PPL/D4

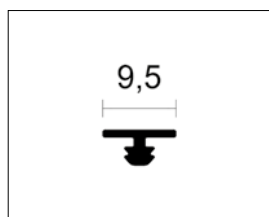

PPL/GM50
PPL/GM200



PPL/GR1



PPLM/TD



PPL/5030/T



PPL/TD/GR



PPL/TD/TT

PP LEVEL DUO MAXI - TESTA AUTOLIVELLANTE PER PAVIMENTI IN CERAMICA

ART.		cod.	Conf.	Pallet
PPLM/T2	testa fuga 2 mm	19255	48 pz	3840 pz
	<i>euro/pz (euro/conf.)</i>	2,00 (96,00)		
PPLM/T3	testa fuga 3 mm	19256	48 pz	3840 pz
	<i>euro/pz (euro/conf.)</i>	2,00 (96,00)		
PPLM/T4	testa fuga 4 mm	19257	48 pz	3840 pz
	<i>euro/pz (euro/conf.)</i>	2,00 (96,00)		

no sconfezionamento

PP LEVEL DUO MAXI - JOIST

ART.		cod.	Conf.	Pallet
PPLM/TA	testa per travetto in alluminio	19259	48 pz	3840 pz
	<i>euro/pz (euro/conf.)</i>	2,30 (110,40)		
PPL/T1	travetto in alluminio naturale sez. mm 60,3x24 - L 240 cm	19260	8 pz	
	<i>euro/m (euro/conf.)</i>	17,50 (336,00)		
PPL/D4	distanziatore fuga 4 mm per travetto PPL/T1	19398	500 pz	
	<i>euro/pz (euro/conf.)</i>	0,31 (155,00)		
PPL/GM50	gomma antirumore per travetto PPL/T1 rotolo 50 metri	19263	1 pz	
	<i>euro/m (euro/conf.)</i>	2,20 (110,00)		
PPL/GM200	gomma antirumore per travetto PPL/T1 rotolo 200 metri	19264	1 pz	
	<i>euro/m (euro/conf.)</i>	1,05 (210,00)		
PPL/GR1	giunto di raccordo per travetto PPL/T1	19265	250 pz	
	<i>euro/pz (euro/conf.)</i>	0,35 (175,00)		

no sconfezionamento

PP LEVEL DUO MAXI - DECKING

ART.		cod.	Conf.	Pallet
PPLM/TD	testa per decking	19258	48 pz	3840 pz
	<i>euro/pz (euro/conf.)</i>	2,00 (96,00)		
PPL/5030/T	travetto per decking sez. mm 50x30 lungh. 200 cm in alluminio naturale	19389	8 pz	160 pz
	<i>euro/m (euro/conf.)</i>	14,50 (232,00)		
PPL/TD/GR	giunto di raccordo per travetto decking	19387	12 pz	
	<i>euro/pz (euro/conf.)</i>	4,46 (53,52)		
PPL/TD/TT	giunzione a T per travetto decking	19388	20 pz	
	<i>euro/pz (euro/conf.)</i>	7,48 (149,60)		

no sconfezionamento





**PP level
MAXI FIX**

PP LEVEL MAXI FIX,
SUPPORTI REGOLABILI A TESTA FISSA



PP level MAXI FIX è una linea di **supporti regolabili a testa fissa** per pavimenti sopraelevati da esterno autoportanti. Disponibili per altezze da 25 a 462 mm, i supporti PP level MAXI FIX sono regolabili in altezza tramite chiave di regolazione dall'alto e sono dotati di testa con alette per fughe da 4 mm. Ideali per pavimentazioni su superfici piane o nei casi in cui il pavimento debba essere parallelo alla superficie su cui poggia il supporto.

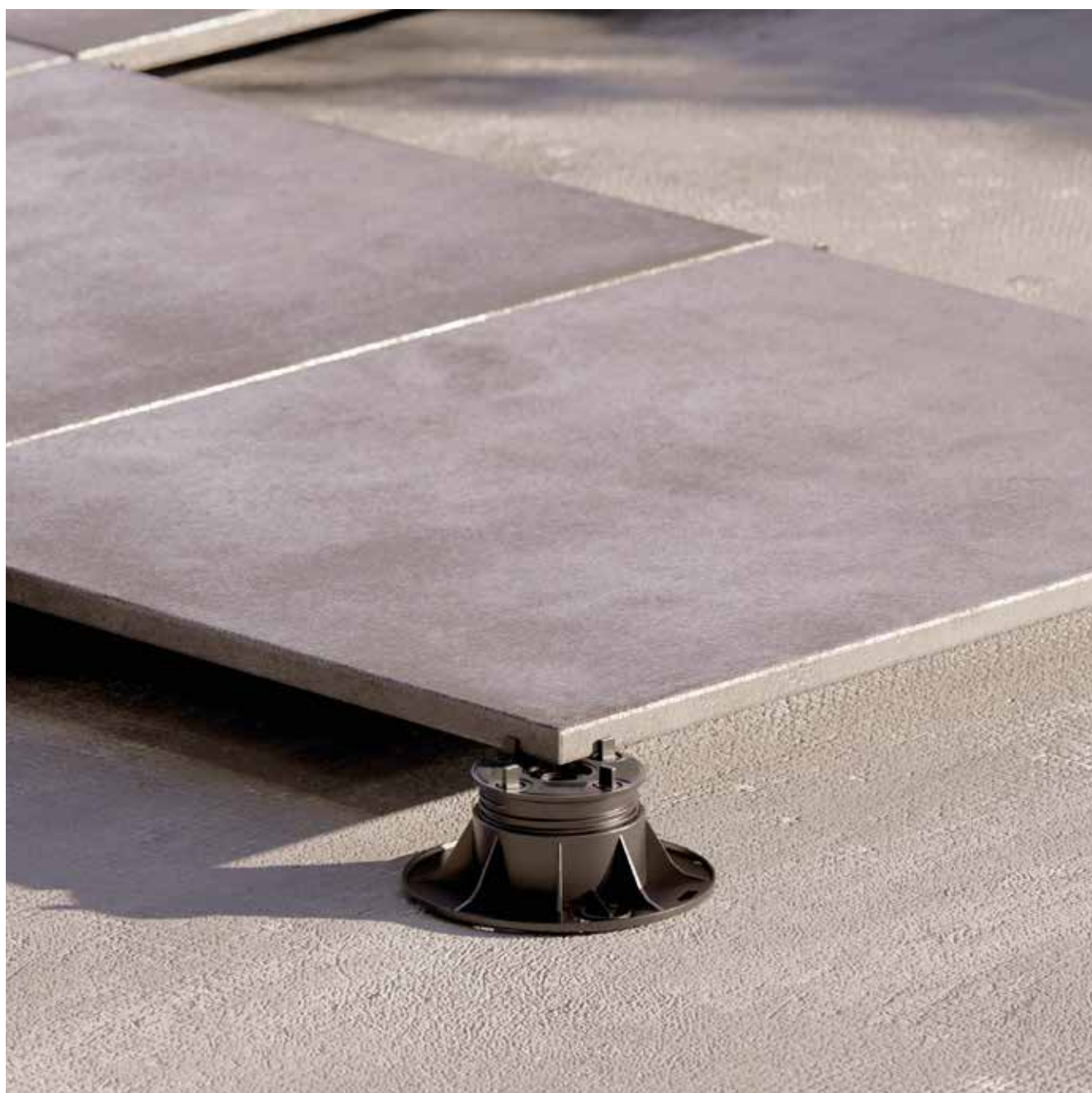



S/28/39B



M/38/57B



L/56/91B



XL/87/150B



P1/10



P1/80TE



PPLM/T4F

PP LEVEL MAXI FIX - BASE + VITE

ART.		cod.	Conf.	Pallet
S/28/39B	base + vite regolabile da h. 28 a 39 mm	19250	24 pz	1152 pz
	<i>euro/pz (euro/conf.)</i>	3,00 (72,00)		
M/38/57B	base + vite regolabile da h. 38 a 57 mm	19251	24 pz	1152 pz
	<i>euro/pz (euro/conf.)</i>	3,60 (86,40)		
L/56/91B	base + vite regolabile da h. 56 a 91 mm	19252	24 pz	672 pz
	<i>euro/pz (euro/conf.)</i>	4,20 (100,80)		
XL/87/150B	base + vite regolabile da h. 87 a 150 mm	19253	24 pz	480 pz
	<i>euro/pz (euro/conf.)</i>	5,00 (120,00)		

no sconfezionamento

con testa fissa PPLM/T4F le escursioni delle basi+viti sono da considerarsi inferiori di 3 mm, quindi le altezze saranno S: da 25 a 36, M: da 35 a 54, L: da 53 a 88, XL: da 84 a 147.

PROLUNGHE PER PP LEVEL MAXI FIX

ART.		cod.	Conf.	Pallet
P1/10	prolunga h. 10 mm	19369	15 pz	1800 pz
	<i>euro/pz (euro/conf.)</i>	1,56 (23,40)		
P1/80TE	prolunga h. 80 mm	19254	24 pz	960 pz
	<i>euro/pz (euro/conf.)</i>	2,70 (64,80)		

no sconfezionamento

L/56/91B+P1/80TE	=	136/195 mm	XL/87/150B+(2xP1/80TE)	=	247/358 mm
XL/87/150B+P1/80TE	=	167/254 mm	XL/87/150B+(3xP1/80TE)	=	327/462 mm

Per altezze superiori a 462 mm, è consigliato l'utilizzo del sistema con travetto e la relativa testa (vedi pag. 13).

PP LEVEL MAXI FIX - TESTA FISSA PER PAVIMENTI IN CERAMICA

ART.		cod.	Conf.	Pallet
PPLM/T4F	testa fissa fuga 4 mm	19261	48 pz	3840 pz
	<i>euro/pz (euro/conf.)</i>	1,20 (57,60)		

no sconfezionamento



PP level DUO®



supporti per pavimenti sopraelevati

PP level DUO®

PPlevelDUO®



A TESTA FISSA O AUTOLIVELLANTE, IN UN ATTIMO



Con i supporti per pavimenti sopraelevati da esterno PP level DUO® di Profilpas, è possibile **scegliere tra testa fissa o autolivellante in un attimo**, direttamente in fase di posa.

Una scelta che si può effettuare in tutta semplicità grazie all'apposito **anello convertitore Perfect Ring**. Inserendolo tra la testa e la vite, infatti, il supporto diventerà fisso. Al contrario, qualora ci fosse la necessità di compensare la pendenza di una superficie fino al 6%, basterà non inserire l'anello per ottenere un sistema autolivellante.

Oltre a semplificare il lavoro durante la posa, PP level DUO® sostituisce il doppio stock di supporti a testa fissa e a testa autolivellante.





Con l'anello convertitore
PERFECT RING inserito,
il supporto è fisso.

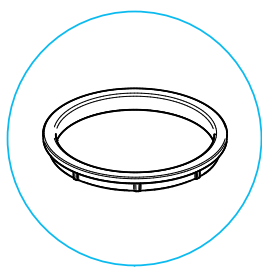

SUPPORTO CON TESTA FISSA

Con l'anello convertitore
PERFECT RING disinserto, il
supporto è autolivellante.

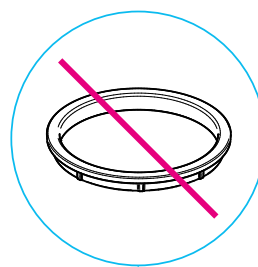

SUPPORTO CON TESTA AUTOLIVELLANTE

CINQUE SUPPORTI, PER TUTTE LE ALTEZZE

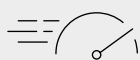

VELOCITÀ DI POSA

Solo **5 secondi** per assemblare il supporto.



REGOLAZIONE DELL'ALTEZZA DALL'ALTO

Regolazione dell'altezza dall'alto tramite **chiave di regolazione**.



AMPIA ESCURSIONE

Supporti regolabili con **ampia escursione delle altezze disponibili**, senza la necessità di aggiungere prolunghe.



PROTEZIONE DELL'IMPERMEABILIZZAZIONE

La **base piena e smussata** impedisce l'incisione della guaina sottostante sottoposta a carico.



ISOLAMENTO ACUSTICO

Gomma anti-rumore integrata direttamente nella testa.



NESSUN RISTAGNO

Un **sistema di fori drenanti e canalizzazioni** impedisce il ristagno di acqua in qualsiasi parte del supporto.



BASE DI APPOGGIO PIENA

Base di appoggio piena di 340 cm² per una migliore distribuzione del peso.



REGOLAZIONE MILLIMETRICA

Regolazione millimetrica della pendenza per garantire una **planarità perfetta**.



FUGHE DA 2, 3 E 4 mm

Alette preincise da 2, 3 e 4 mm per una facile rimozione.



ECOLOGICO

Tutto il supporto è prodotto con **materiale plastico riciclabile**.

Alette preincise per fughe da 2, 3 e 4 mm

Testa con gomma antirumore integrata

Anello convertitore Perfect Ring

Alloggiamento di Perfect Ring

Vite

Base di appoggio

Fori e canalizzazioni per lo scarico dell'acqua



25/37/B
h. 25-37 mm



37/61/B
h. 37-61 mm



60/105/B
h. 60-105 mm



94/169/B
h. 94-169 mm



150/280/B
h. 150-280 mm



239/320/B
h. 239-320 mm

SISTEMA DI POSA A DOPPIO TRAVETTO

Il sistema con travetti in alluminio è la soluzione ideale per la **posa dei listoni in ceramica mono-formato e multi-formato**. Grazie a questo sistema, la posa dei listoni sarà sempre precisa, garantendo allo stesso tempo grande stabilità e incredibile resistenza.

Il **sistema a doppio travetto** di Profilpas è costituito da due travetti in alluminio naturale che vanno applicati ad incastro sull'apposita testa, creando un binario per il posizionamento del distanziatore. Il distanziatore, grazie alle alette removibili, permette di mantenere i listoni nella posizione corretta e di creare la fuga da 4 mm. Per evitare il contatto diretto tra i listoni e i travetti in alluminio, è possibile applicare un nastro adesivo in gomma anti-rumore sull'intera lunghezza dei travetti o solamente in alcuni punti. Questo sistema consente la **posa di listoni in ceramica e piastrelle in marmo**.



- il sistema a doppio travetto **non è visibile dalla fuga**.
- il doppio travetto **evita ristagni di acqua** e l'accumulo di polvere e sporco.
- grazie allo spazio tra i due travetti, è possibile comunque **regolare l'altezza del supporto** tramite l'apposita chiave.



PP LEVEL DUO® CON TESTA PER DECKING

Una **speciale testa** adatta a **qualsiasi tipo di travetto per pavimenti decking**. Utilizzabile con qualsiasi base della gamma PP level DUO® a seconda dell'altezza desiderata, può essere utilizzata in modalità testa fissa o autolivellante grazie all'anello convertitore Perfect Ring.

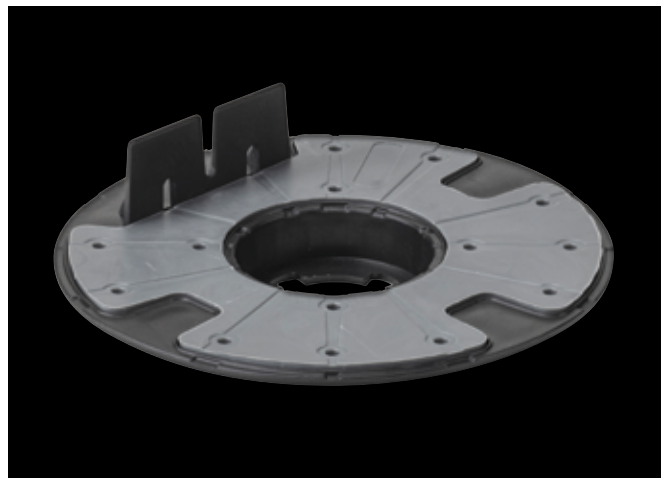



25/37/4



37/61/4



60/105/4



94/169/4



150/280/4



239/320/4



P1/10

PP LEVEL DUO® - BASE + VITE + TESTA 4 MM

ART.			Conf.	Pallet
25/37/4	base + vite + testa 4 mm regolabile da h. 25 a 37 mm	19360	25 pz	1250 pz
	<i>euro/pz (euro/conf.)</i>	4,72 (118,00)		
37/61/4	base + vite + testa 4 mm regolabile da h. 37 a 61 mm	19361	25 pz	900 pz
	<i>euro/pz (euro/conf.)</i>	5,50 (137,50)		
60/105/4	base + vite + testa 4 mm regolabile da h. 60 a 105 mm	19362	25 pz	500 pz
	<i>euro/pz (euro/conf.)</i>	6,10 (152,50)		
94/169/4	base + vite + testa 4 mm regolabile da h. 94 a 169 mm	19363	25 pz	400 pz
	<i>euro/pz (euro/conf.)</i>	7,00 (175,00)		
150/280/4	base + vite + testa 4 mm regolabile da h. 150 a 280 mm	19364	25 pz	300 pz
	<i>euro/pz (euro/conf.)</i>	7,94 (198,50)		
239/320/4	base + prolunga + vite + testa 4 mm regolabile da h. 239 a 320 mm	19365	25 pz	300 pz
	<i>euro/pz (euro/conf.)</i>	11,43 (285,75)		

no sconfezionamento

PP LEVEL DUO® - BASE + VITE

ART.			Conf.	Pallet
25/37/B	base + vite regolabile da h. 25 a 37 mm	19390	25 pz	1250 pz
	<i>euro/pz (euro/conf.)</i>	3,22 (80,50)		
37/61/B	base + vite regolabile da h. 37 a 61 mm	19391	25 pz	900 pz
	<i>euro/pz (euro/conf.)</i>	4,00 (100,00)		
60/105/B	base + vite regolabile da h. 60 a 105 mm	19392	25 pz	500 pz
	<i>euro/pz (euro/conf.)</i>	4,60 (115,00)		
94/169/B	base + vite regolabile da h. 94 a 169 mm	19393	25 pz	400 pz
	<i>euro/pz (euro/conf.)</i>	5,50 (137,50)		
150/280/B	base + vite regolabile da h. 150 a 280 mm	19394	25 pz	300 pz
	<i>euro/pz (euro/conf.)</i>	6,44 (161,00)		
239/320/B	base + vite + prolunga regolabile da h. 239 a 320 mm	19395	25 pz	300 pz
	<i>euro/pz (euro/conf.)</i>	9,93 (248,25)		

no sconfezionamento

PROLUNGA PER PP LEVEL DUO®

ART.			Conf.	Pallet
P1/80	prolunga h. 80 mm	19380	25 pz	500 pz
	<i>euro/pz (euro/conf.)</i>	3,00 (75,00)		
P1/10	prolunga h. 10 mm	19369	15 pz	-
	<i>euro/pz (euro/conf.)</i>	1,56 (23,40)		

no sconfezionamento

	H. 319/400	H. 399/480	H. 479/560	H. 559/640	H. 639/720	H. 719/800	H. 799/880	H. 879/960	H. 959/1040
art. 239/320/B cod. 19395 + testa a scelta	1 pz	1 pz	1 pz	1 pz	1 pz	1 pz	1 pz	1 pz	1 pz
art. P1/80 cod. 19380	1 pz	2 pz	3 pz	4 pz	5 pz	6 pz	7 pz	8 pz	9 pz

PP LEVEL DUO® - TESTE PER FUGHE DA 2, 3 E 4 MM



PPL/T2
PPL/T3
PPL/T4



PPL/TA

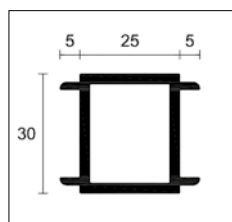

PPL/T



PPL/D4



PPL/GM



PPL/GR



PPL/TT

ART.			Conf.	Pallet
PPL/T2	testa fuga 2 mm	19370	25 pz	500 pz
	<i>euro/pz (euro/conf.)</i>	1,50 (37,50)		
PPL/T3	testa fuga 3 mm	19374	25 pz	500 pz
	<i>euro/pz (euro/conf.)</i>	1,50 (37,50)		
PPL/T4	testa fuga 4 mm	19371	25 pz	500 pz
	<i>euro/pz (euro/conf.)</i>	1,50 (37,50)		

no sconfezionamento

PP LEVEL DUO® - TESTA E ACCESSORI PER SISTEMA A DOPPIO TRAVETTO

ART.			Conf.	Pallet
PPL/TA	testa per travetti in alluminio	19396	25 pz	500 pz
	<i>euro/pz (euro/conf.)</i>	1,82 (45,50)		
PPL/T	travetto in alluminio L. 2000 mm	19397	10 pz	200 pz
	<i>euro/m (euro/conf.)</i>	13,70 (274,00)		
PPL/D4	distanziatore fuga 4 mm per travetti in alluminio	19398	500 pz	-
	<i>euro/pz (euro/conf.)</i>	0,31 (155,00)		
PPL/GM	gomma antirumore 20x2 mm - rotolo 20 metri	19372	5 pz	-
	<i>euro/m (euro/conf.)</i>	3,02 (302,00)		
PPL/GR	giunto di raccordo per travetto	19373	250 pz	-
	<i>euro/pz (euro/conf.)</i>	0,47 (117,50)		
PPL/TT	giunzione a T per travetto	19375	20 pz	-
	<i>euro/pz (euro/conf.)</i>	8,75 (175,00)		

no sconfezionamento

I travetti in alluminio vanno montati in coppia.

PP LEVEL DUO® - TESTA E ACCESSORI PER DECKING

ART.			Conf.	Pallet
PPL/TD	testa per decking	19399	25 pz	500 pz
	<i>euro/pz (euro/conf.)</i>	1,50 (37,50)		
PPL/5030/T	travetto per decking sez. mm 50x30 lungh. 200 cm in alluminio naturale	19389	8 pz	160 pz
	<i>euro/m (euro/conf.)</i>	14,50 (232,00)		
PPL/TD/GR	giunto di raccordo per travetto decking	19387	12 pz	
	<i>euro/pz (euro/conf.)</i>	4,46 (53,52)		
PPL/TD/TT	giunzione a T per travetto decking	19388	20 pz	
	<i>euro/pz (euro/conf.)</i>	7,48 (149,60)		

no sconfezionamento



PPL/TD



PPL/5030/T + PPL/TD/TT



PPL/TD/GR



PPL/TD/TT





PP level FIX

PP LEVEL FIX,
SUPPORTI REGOLABILI A TESTA FISSA



PP level FIX è una linea di **supporti regolabili a testa fissa** per pavimenti sopraelevati da esterno autoportanti. Disponibili per altezze da 25 a 280 mm, i supporti PP level FIX sono regolabili in altezza tramite chiave di regolazione dall'alto e sono dotati di testa con alette per fughe da 4 mm. Ideali per pavimentazioni su superfici piane o nei casi in cui il pavimento debba essere parallelo alla superficie su cui poggia il supporto.





25/37/4F



37/61/4F



60/105/4F



94/169/4F



150/280/4F



P1/10

PP LEVEL FIX

testa fuga 4 mm - alette h. 12 mm

ART.			Conf.	Pallet
25/37/4F	testa + vite + base regolabile da h. 25 a 37 mm <i>euro/pz (euro/conf.)</i>	19340	25 pz	1250 pz
		3,47 (86,75)		
37/61/4F	testa + vite + base regolabile da h. 37 a 61 mm <i>euro/pz (euro/conf.)</i>	19341	25 pz	900 pz
		4,30 (107,50)		
60/105/4F	testa + vite + base regolabile da h. 60 a 105 mm <i>euro/pz (euro/conf.)</i>	19342	25 pz	500 pz
		4,85 (121,25)		
94/169/4F	testa + vite + base regolabile da h. 94 a 169 mm <i>euro/pz (euro/conf.)</i>	19343	25 pz	400 pz
		5,60 (140,00)		
150/280/4F	testa + vite + base regolabile da h. 150 a 280 mm <i>euro/pz (euro/conf.)</i>	19344	25 pz	300 pz
		6,60 (165,00)		

no sconfezionamento

PROLUNGA PER PP LEVEL FIX

ART.			Conf.	Pallet
P1/10	prolunga h. 10 mm <i>euro/pz (euro/conf.)</i>	19369	15 pz	-
		1,56 (23,40)		

no sconfezionamento





PP level MINI

PP level SP

PP LEVEL MINI, SUPPORTI REGOLABILI DI BASSO SPESSORE

PP level MINI 10/15 è un **supporto regolabile a testa fissa per altezze fino a 30 mm**, a completamento della gamma. PP Level MINI è regolabile in altezza da 10 a 15 mm, ma è ulteriormente estensibile fino a 30 mm inserendo un massimo di tre prolunghe P/5 da 5 mm ciascuna. PP Level MINI è dotato di alette distanziatrici per fughe da 4 mm, facilmente removibili.



10/15



P/5

PP LEVEL MINI

testa fuga 4 mm - alette h. 10 mm

ART.			Conf.
10/15	supporto regolabile da h. 10 a 15 mm	19351	20 pz
	<i>euro/pz (euro/conf.)</i>	2,24 (44,80)	
P/5	prolunga sp. 5 mm per artt. 10/15 (max 3 prolunghe = + 15 mm)	19350	20 pz
	<i>euro/pz (euro/conf.)</i>	1,05 (21,00)	

no sconfezionamento

PP LEVEL SP, SUPPORTI AD ALTEZZA FISSA DI BASSO SPESSORE

SP1 è un **supporto ad altezza fissa 14 mm**. È la soluzione più semplice ed economica per la posa di qualsiasi pavimentazione da esterno autoportante. A seconda della conformazione del sottofondo, può essere utilizzato con i livellatori SP2 (sp. 1 mm) ed SP3 (sp. 3 mm).



SP1

PP LEVEL SP

conf. 360 pz

ART.		Conf.	Pallet
SP1	supporto ad altezza fissa diam. 155x14 h.	19090	360 pz 5760 pz
euro/pz (euro/conf.)		0,3627 (130,57)	

no sconfezionamento

PP LEVEL SP - LIVELLATORI PER SP1

conf. 1000 pz

ART.		Conf.	Pallet
SP2	livellatore per supporto SP1 spessore 1 mm	19092	1000 pz 20000 pz
euro/pz (euro/conf.)		0,3575 (357,50)	

conf. 500 pz

ART.		Conf.	Pallet
SP3	livellatore per supporto SP1 spessore 3 mm	19093	500 pz 15000 pz
euro/pz (euro/conf.)		0,377 (188,50)	

no sconfezionamento



SP2

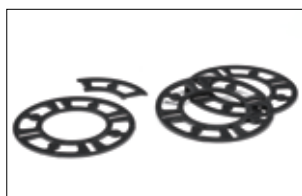

SP3





**Accessori
per la posa**

CHIAVE DI REGOLAZIONE



Grazie all'apposita chiave, i supporti PP level con testa autolivellante per pavimenti in ceramica possono essere regolati in altezza anche a pavimento finito, per ottenere **pavimentazioni perfettamente livellate**. Per una regolazione più rapida, è disponibile un inserto in acciaio per avvitatore.

CLIP PER LA CHIUSURA VERTICALE



PCC/01

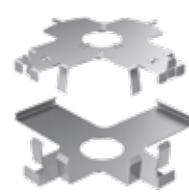

PCC/02



PCC/04
per doppio travetto

PCC/01 e PCC/02 sono due kit di **clip in acciaio inox** (testa+base) per il **tamponamento verticale e angolare** di pavimenti sopraelevati con piastrelle di 20 mm di spessore.

PCC/04 è il kit di **clip in acciaio inox** (testa + base) da utilizzare per il **tamponamento verticale** in caso di pavimentazione sopraelevata con sistema PP level DUO® a doppio travetto.

DISTANZIATORE PERIMETRALE



PCC/03



PCC/05



PCC/03 e PCC/05 sono due **clip**, rispettivamente **in acciaio inox** e **in polipropilene**, entrambe con funzione di distanziatore perimetrale, per ottenere fughe uniformi e lineari tra le piastrelle e il muro perimetrale.

PROFILI PERIMETRALI



Protec CPLV-CPLB è una serie di **profili perimetrali in alluminio verniciato** per la protezione e la finitura dei bordi esterni di pavimenti sopraelevati.

TAPPETINO IN GOMMA



PPL/S è un **tappetino in gomma** con diametro di 21 cm e spessore di 2 mm con funzione di **abbattimento acustico**.

DISCO LIVELLANTE PER TESTA



PPL/DLT è un **disco livellante in gomma** da posizionare sulla testa del supporto per spessorare uno o più settori e **compensare piastrelle con spessori non omogenei**.

DISCO LIVELLANTE PER BASE



PPL/DLB è un **disco livellante in gomma** da posizionare alla base del supporto per spessorare uno o più settori e **compensare eventuali imperfezioni del sottofondo**.

VENTOSA ALZA LASTRA A BATTERIA



PPL/V è una **ventosa alza lastra con batteria ricaricabile**, per la movimentazione di lastre in ceramica e con una portata massima di 200 kg.

MANIGLIA ALZA LASTRA



PPL/MS è una **maniglia alza lastra regolabile da 39 a 62 cm** per la movimentazione e la posa di lastre in ceramica.

ALZA LASTRA



PPL/GS è un **attrezzo per il sollevamento di lastre già posate** con fuga minima di 4 mm.

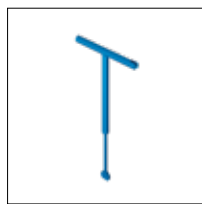

CR/M



PPL/CT

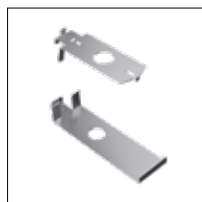

PCC/01

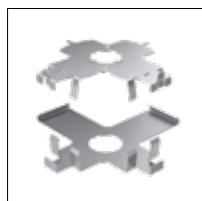

PCC/02



PCC/03



PCC/04



PCC/05

ACCESSORI PP LEVEL DUO® MAXI - PP LEVEL DUO® - PP LEVEL FIX

ART.			Conf.
CR/M	chiave di regolazione (per fughe 4 mm)	19376	12 pz
	<i>euro/pz</i>	35,00	
PPL/CT	inserto per trapano avvitatore	19306	1 pz
	<i>euro/pz</i>	29,00	
PCC/01	clip perimetrale (base + testa)	19382	30 kit
	<i>euro/kit (euro/conf.)</i>	12,00 (360,00)	
PCC/02	clip angolare (base + testa)	19383	4 kit
	<i>euro/kit (euro/conf.)</i>	39,00 (156,00)	
PCC/03	clip muro in acciaio inox	19384	50 pz
	<i>euro/pz (euro/conf.)</i>	3,60 (180,00)	
PCC/04	clip per doppio travetto (base + testa)	19386	30 Kit
	<i>euro/kit (euro/conf.)</i>	19,72 (591,60)	
PCC/05	clip muro in PoliPropilene nero	19377	200 pz
	<i>euro/pz (euro/conf.)</i>	1,10 (220,00)	
PPL/S	tappetino in gomma diam. Cm 21x0,2 sp.	19385	100 pz
	<i>euro/kit (euro/conf.)</i>	1,31 (131,00)	
PPL/DLT	disco livellante per testa diam. Cm 12x0,2 sp.	19378	100 pz
	<i>euro/kit (euro/conf.)</i>	1,21 (121,00)	
PPL/DLB	disco livellante per base diam. Cm 21x0,2 sp.	19379	100 pz
	<i>euro/kit (euro/conf.)</i>	1,82 (182,00)	
PPL/V	ventosa alza lastra a batteria	19302	1 pz
	<i>euro/kit (euro/conf.)</i>	200,00	
PPL/MS	maniglia alza lastra (da 39 a 62 cm)	19304	1 pz
	<i>euro/pz (euro conf.)</i>	160,00	
PPL/GS	alza lastra per fughe 4 mm	19305	1 pz
	<i>euro/pz (euro/conf.)</i>	15,00	

no sconfezionamento (eccetto per CR/M)



PPL/S



PPL/DLT



PPL/DLB



PPL/V



PPL/MS

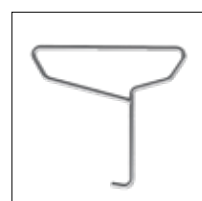

PPL/GS



PROTEC

lunghezza = 270 cm - conf. 10 pz

H

BASE

ART. finitura

20

ALLUMINIO

CPLB alluminio naturale

86900

euro/m

27,81

CPLB/2 alluminio naturale

86901

euro/m

15,14

a richiesta CPLB disponibile anche versione con fori di drenaggio extra euro/m 3,52

a richiesta CPLB e CPLB/2 disponibile anche versione H 15 e 25

possibilità di utilizzare gomma antirumore PPL/GM vedi pag 13

PROTEC

lunghezza = 270 cm - conf. 10 pz

H1

FRONTALE

ART. finitura

60

80

100

ALLUMINIO VERNICIATO

grigio cenere RAL 7038

86902

86904

86906

grigio antico

86903

86905

86907

CPLV/

pietra

86908

86909

86910

greige

86911

86912

86913

sabbia

86914

86915

86916

beige

86917

86918

86919

euro/m

20,61

23,88

26,97

Bianco RAL 9003, marrone testa di moro RAL 8019, grigio metallo RAL 9006, grigio alluminio RAL 9007, grigio cenere RAL 7038 raggrinzato e ruggine, minimo 270 mt a richiesta senza sovrapprezzo. Per altri colori contattare il nostro ufficio commerciale.

ANGOLO ESTERNO A 90°

conf. 5 pz

H1

ART. finitura

60

80

100

ALLUMINIO VERNICIATO

grigio cenere RAL 7038

86920

86922

86924

grigio antico

86921

86923

86925

CPLV/ E

pietra

86926

86927

86928

greige

86929

86931

86933

sabbia

86935

86936

86937

beige

86938

86939

86940

euro/pz

35,04

35,04

35,04

GIUNZIONE

larghezza = 70 mm - conf. 5 pz

H1

ART. finitura

60

80

100

ALLUMINIO VERNICIATO

grigio cenere RAL 7038

86930

86932

86934

grigio antico

86941

86942

86943

CPLV/ G

pietra

86944

86945

86946

greige

86947

86948

86949

sabbia

86950

86951

86952

beige

86953

86954

86955

euro/pz

7,10

7,10

7,10

no sconfezionamento

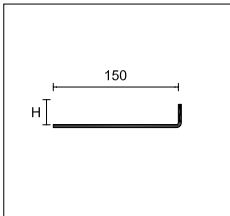
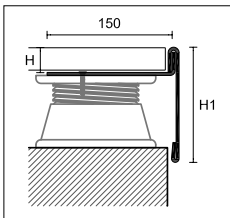

CPLB
base per pavimenti
sopraelevati

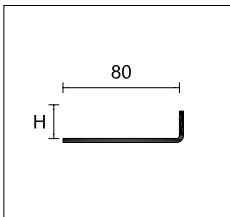

CPLB/2
base tranciata
per pavimenti
a piastrelle

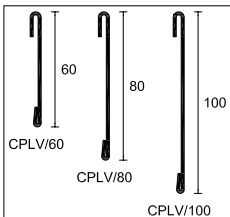

CPLV/

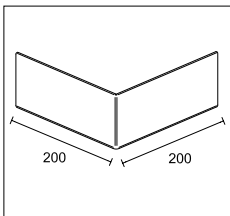

CPLV/ E

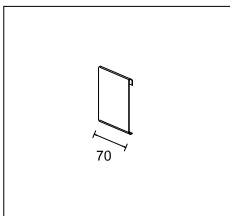

CPLV/ G

materiale per il punto vendita



campionatura PP level DUO MAXI	00249	€ 9,15
--------------------------------	-------	--------

campionatura PP level DUO	00038	€ 9,15
---------------------------	-------	--------



campionatura PP level DUO MAXI travetti	00241	€ 15,50
---	-------	---------



campionatura PP level DUO travetti	00047	€ 15,50
------------------------------------	-------	---------



brochure PP level DUO MAXI IT/GB	00299	€ 1,27
----------------------------------	-------	--------



brochure PP level DUO IT/GB	00042	€ 1,27
-----------------------------	-------	--------

condizioni generali di vendita

CONDIZIONI DI VENDITA

1. I prezzi indicati nel listino Profilpas sono in euro e non comprendono l'IVA. La fatturazione avviene al pezzo.

Le presenti condizioni si applicano a tutti i contratti di vendita conclusi da Profilpas e prevalgono su qualsiasi clausola difforme inserita nei documenti predisposti dall'Acquirente, anche se la loro applicabilità non è stata espressamente contestata da Profilpas.

2. Ordini

Ordini inferiori a 100,00 euro vengono accettati solo se effettuati tramite il portale B2B. Per tutti gli ordini di importo netto merce inferiore a 100,00 euro inseriti con il portale B2B i pagamenti dovranno essere effettuati on-line al momento dell'ordine. Per ordini di importo inferiore a 200,00 euro Profilpas addebiterà 12,00 euro per spese accessorie. Gli ordini dell'Acquirente sono irrevocabili per 90 giorni e si intendono accettati e vincolanti per Profilpas solo con l'invio della relativa conferma d'ordine. Se Profilpas dà nondimeno esecuzione all'ordine, la vendita sarà disciplinata esclusivamente dalle presenti condizioni. Se la conferma contiene modifiche rispetto all'ordine, le modifiche si intendono accettate dall'Acquirente se non contestate nei 5 giorni successivi.

3. Trasporto e termini di consegna

Franco destino, con trasporto a carico di Profilpas (CPT Incoterms 2010) per tutte le forniture in Italia (salvo i ritiri diretti franco fabbrica). Per forniture d'importo inferiore a 350,00 euro Profilpas applicherà in fattura un addebito fisso forfettario in ragione della regione di appartenenza, come specificato di seguito. Eventuali date di consegna indicate da Profilpas nella conferma d'ordine sono meramente indicative. Eventuali ritardi non daranno diritto all'Acquirente di risolvere il contratto di vendita o chiedere il risarcimento dei danni.

4. Reclami

I prodotti viaggiano a rischio e pericolo dell'Acquirente anche se le spese di trasporto sono a carico di Profilpas. Reclami relativi allo stato dell'imballo, quantità, numero o caratteristiche esteriori dei prodotti dovranno, a pena di decadenza, essere contestati immediatamente al vettore sul documento di trasporto e notificati entro sette giorni a Profilpas mediante raccomandata A.R. o tramite PEC. Reclami relativi a difetti non individuabili con un diligente controllo al momento del ricevimento (vizi occulti) dovranno essere notificati a Profilpas mediante lettera raccomandata A.R. o tramite PEC, a pena di decadenza, entro sette giorni dalla scoperta del difetto e comunque non oltre dodici mesi dalla consegna. Reclami o contestazioni non daranno diritto all'Acquirente di sospendere o comunque ritardare i pagamenti dovuti a Profilpas, né dei prodotti oggetto di contestazione né tantomeno di altre forniture.

5. Prima fornitura

Se non diversamente convenuto, il pagamento dovrà essere effettuato a mezzo bonifico anticipato o con pagamento elettronico.

6. Pagamenti successivi

A mezzo di «ricevute bancarie» senza spese. Il pagamento dovrà essere effettuato conformemente alle condizioni riportate in conferma d'ordine e/o fattura. Per forniture con importo inferiore a 520,00 euro il pagamento dovrà essere effettuato in un'unica soluzione. Le scadenze del 31 agosto verranno spostate al 10 settembre, le scadenze del 31 dicembre verranno spostate al 10 gennaio. In caso di ritardato pagamento, Profilpas avrà il diritto di sospendere le consegne e risolvere ogni contratto stipulato con l'Acquirente.

7. Insoliti

Addebito di 10,50 euro per spese conseguenti l'insoluto. Addebito di 5,20 euro per spese di eventuale riemissione. Addebito dell'interesse di mora vigente (D.Lgs. 231/2002) a partire dalla data di scadenza del pagamento in origine convenuto. Qualunque pagamento effettuato senza gli addebiti sopra indicati conseguenti all'insoluto, comporterà la revisione delle condizioni di sconto e di vendita concordate.

8. Riserva di proprietà (art.1523 C.C.)

I prodotti rimangono di proprietà di Profilpas sino al loro completo pagamento. Il mancato rispetto, financo parziale, delle condizioni di pagamento concordate consente a Profilpas, impegnando ogni altro diritto, di procedere al recupero dei prodotti rimasti impagati. L'Acquirente risponderà di ogni danno ai prodotti, con gli obblighi del depositario.

9. Garanzia e vizi

Profilpas si impegna a sostituire i prodotti che presentino vizi, mancanza di qualità o difetti di conformità ad essa imputabili, verificatisi entro i dodici mesi dalla consegna dei prodotti, purché gli stessi le siano stati notificati tempestivamente in conformità a quanto riportato nel paragrafo «reclami». Profilpas non garantisce la rispondenza dei prodotti a particolari specifiche o caratteristiche tecniche o la loro idoneità ad usi e/o utilizzazioni particolari, se non nella misura in cui tali caratteristiche siano state espressamente convenute nel contratto. In caso di vizi riconosciuti da Profilpas, l'Acquirente ha diritto esclusivamente alla sostituzione del prodotto, che verrà accettato in reso da Profilpas solo in confezioni originali integre e complete. Nessun prodotto potrà essere restituito senza una preliminare autorizzazione scritta di Profilpas. Tale garanzia è assorbente e sostitutiva delle garanzie e responsabilità previste per legge ed esclude ogni altra responsabilità di Profilpas comunque originata dai prodotti venduti, salvo il caso di dolo o colpa grave. Profilpas non assume responsabilità per i danni ai prodotti conseguenti o successivi alla loro posa in opera né per i danni che l'Acquirente, o terzi aventi causa da quest'ultimo, affermino di aver subito a seguito dell'utilizzazione dei prodotti se non in caso di dolo o colpa grave di Profilpas o nei casi di inderogabilità previsti dalla legge. L'Acquirente rinuncia espressamente al diritto di regresso di cui all'art. 134 del Codice del Consumo. Nessun'altra forma di intervento in garanzia e/o risarcimento, sia convenzionale che legale,

potrà essere preteso dall'Acquirente, rimanendo in particolare espressamente esclusa ogni responsabilità di Profilpas per mancato guadagno, danni diretti, indiretti, incidentali o consequenziali che dovessero derivare dalla difettosità e/o non conformità dei prodotti, che devono pertanto, nei limiti consentiti dalla legge, intendersi espressamente rinunciati dall'Acquirente.

10. Proprietà industriale e intellettuale

Marchi, segni distintivi, disegni, fotografie di prodotti e/o tecnologie produttive e commerciali di Profilpas dovranno essere trattati come essenzialmente confidenziali o non potranno essere utilizzati senza la preventiva autorizzazione scritta di Profilpas.

11. Privacy

Profilpas e l'Acquirente s'impegnano a rispettare le prescrizioni di legge - ivi incluso il Regolamento Europeo 2016/679 (General data protection regulation, GDPR) ed il D.lgs. n. 196/2003 e s.m.i. - sulla protezione ed il trattamento dei dati che risultino applicabili ai rapporti tra le stesse intercorrenti in base al contratto ed assumono ciascuna, ai sensi delle prescrizioni di legge, la qualifica di autonomo "titolare" del trattamento dei dati personali acquisiti a qualsiasi titolo in relazione all'esecuzione del contratto. A tale riguardo, le parti si danno reciprocamente atto di essere dotate, inter alia, di dispositivi e sistemi di sicurezza idonei a proteggere i dati personali in proprio possesso, ivi compresi i dati personali reciprocamente acquisiti, contro i rischi di distruzione o perdita, anche accidentale, di accesso non autorizzato o di trattamento non consentito o non conforme alle finalità della raccolta.

12. Trasporti espressi

A richiesta dell'Acquirente, Profilpas è in grado di offrire un servizio di consegna espressa. La maggiorazione per il servizio espresso sarà indicata nella conferma d'ordine e prevede le seguenti maggiorazioni:
- Maggiorazione di euro 6,12* per spedizioni fino a 20 kg
- Maggiorazione di euro 9,80* per spedizioni tra i 20 kg e 40 kg.
- Maggiorazione di euro 19,59* per spedizioni tra i 40 kg e 80 kg
* Le maggiorazioni indicate si intendono per singola spedizione.
La maggiorazione per consegne con servizio espresso superiori agli 80 kg, verificata la fattibilità, verrà indicata nella conferma d'ordine.

13. Legge applicabile e foro competente.

Le vendite dei prodotti Profilpas sono disciplinate dalla legge italiana. Per qualsiasi controversia, è esclusivamente competente il foro di Padova.

L'Acquirente

L'Acquirente ai sensi degli art. 1341 e 1342 cod. civ. accetta espressamente gli art. 3 (rinuncia ai danni per ritardi), 5 (solve et repete), 7 (conseguenze dei ritardi nei pagamenti), 10 (limitazione o esclusione della garanzia) e 14 (foro competente).

L'Acquirente

TARIFE E TRASPORTI

	capoluoghi	provincia
Abruzzi	euro 33,54	euro 39,80
Basilicata - Molise	euro 38,57	euro 44,81
Campania	euro 38,57	euro 44,81
Calabria	euro 38,57	euro 44,81
Emilia Romagna	euro 27,30	euro 33,54
Friuli Venezia Giulia	euro 26,08	euro 32,32
Lazio	euro 33,54	euro 39,80
Liguria	euro 30,98	euro 37,21
Lombardia	euro 26,08	euro 32,32
Marche	euro 32,32	euro 38,57
Piemonte	euro 28,53	euro 34,77
Puglia	euro 34,77	euro 41,01
Sardegna	euro 44,81	euro 51,05
Sicilia	euro 42,24	euro 48,49
Toscana	euro 30,98	euro 37,21
Trentino-Alto Adige	euro 26,08	euro 32,32
Umbria	euro 33,54	euro 39,80
Valle d'Aosta	euro 30,98	euro 37,21
Veneto	euro 22,28	euro 28,53
Venezia città	euro 34,77	
Isole minori	AL COSTO	

Piccole spedizioni, peso compreso entro i 5 kg - 22,26 euro.

indice per articolo

10/15	34
150/280/4	26
150/280/4F	31
150/280/B	26
239/320/4	26
239/320/B	26
25/37/4	26
25/37/4F	31
25/37/B	26
37/61/4	26
37/61/4F	31
37/61/B	26
60/105/4	26
60/105/4F	31
60/105/B	26
94/169/4	26
94/169/4F	31
94/169/B	26
CPLB	43
CPLB/2	43
CPLV/	43
CPLV/ /E	43
CPLV/ /G	43
CR/M	42
L/56/91/4	12
L/56/91B	12 - 17
M/38/57/4	12
M/38/57B	12 - 17
P/5	34
P1/10	12 - 17 - 26 - 31
P1/80	26
P1/80TE	12 - 17
PCC/01	42
PCC/02	42
PCC/03	42
PCC/04	42
PCC/05	42

PPL/5030/T	13
PPL/CT	42
PPL/D4	13 - 27
PPL/DLB	42
PPL/DLT	42
PPL/GM	27
PPL/GM200	13
PPL/GM50	13
PPL/GR	27
PPL/GR1	13
PPL/GS	42
PPL/MS	42
PPL/S	42
PPL/T	27
PPL/T1	13
PPL/T2	27
PPL/T3	27
PPL/T4	27
PPL/TA	27
PPL/TD	27
PPL/TD/GR	13 - 27
PPL/TD/TT	13 - 27
PPL/TT	27
PPL/V	42
PPLM/T2	13
PPLM/T3	13
PPLM/T4	13
PPLM/T4F	17
PPLM/TA	13
PPLM/TD	13
S/28/39/4	12
S/28/39B	12 - 17
SP1	35
SP2	35
SP3	35
XL/87/150/4	12
XL/87/150B	12 - 17



profilpas.com



Profilpas S.p.A.

Sede legale:

Viale E. Jenner, 4
20159 Milano (MI) Italy

Sede operativa:

Via Einstein, 38
35010 Cadoneghe (PD) Italy

Customer Service Italia: +39 049 8878411
Customer Service Export: +39 049 8878412
Assistenza Tecnica: +39 049 8878416

info@profilpas.com
profilpas.com

