

20 24



Listino
Catalogo
Italia_01

20 24



**Listino
Catalogo
Italia_01**

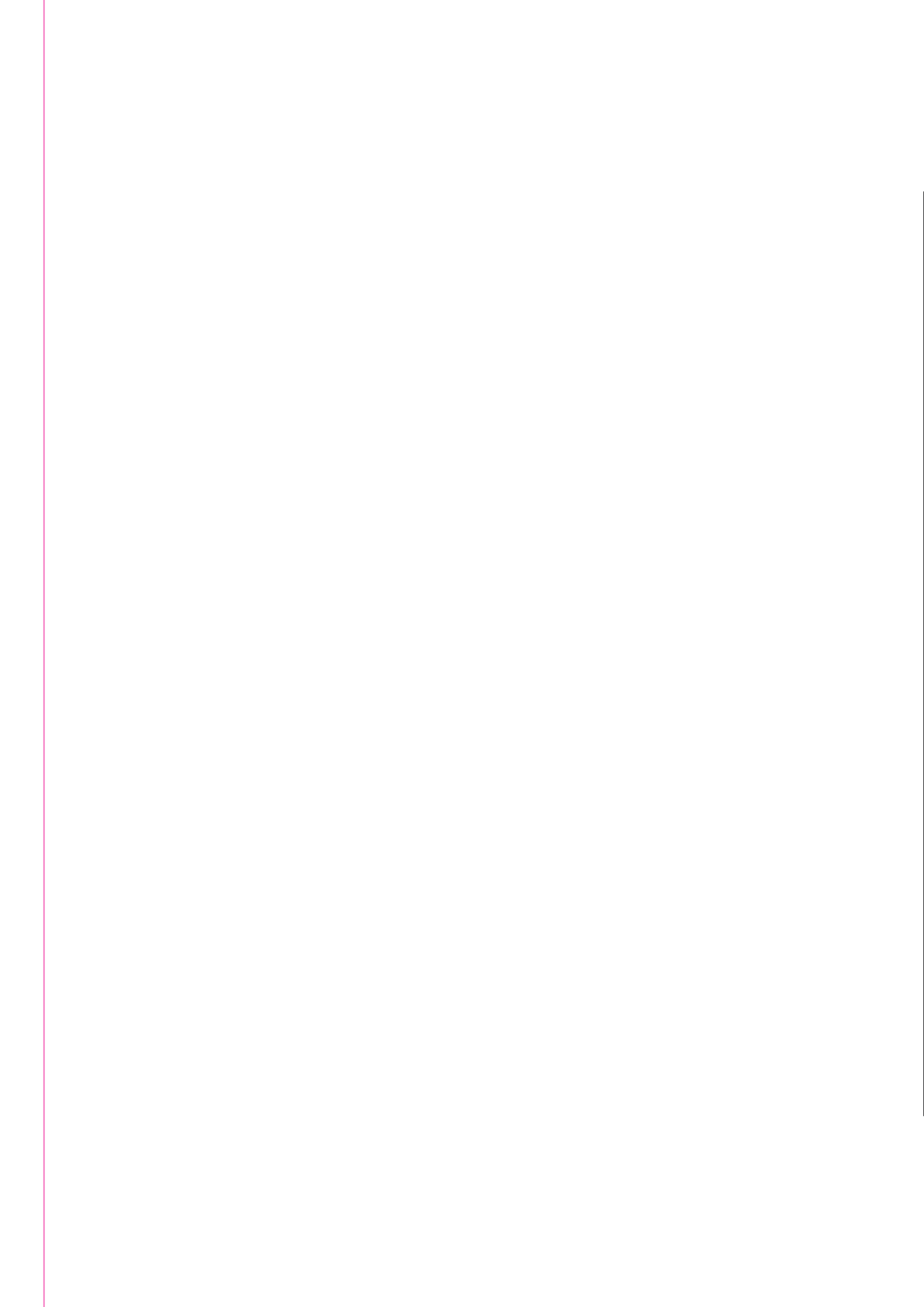

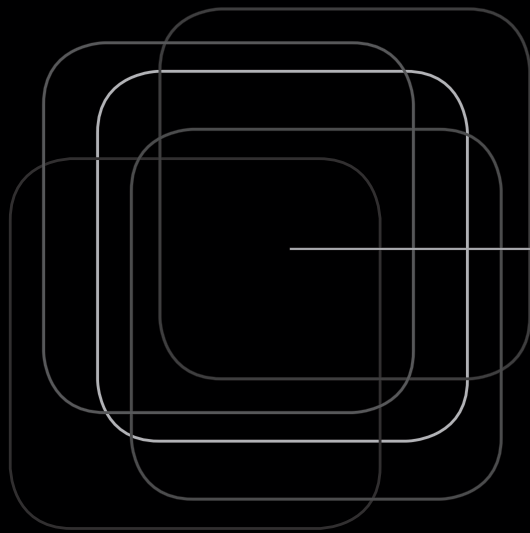



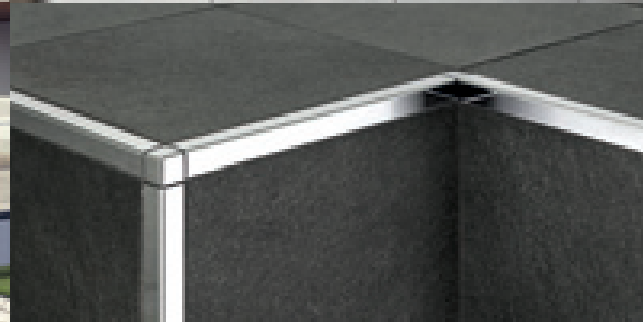
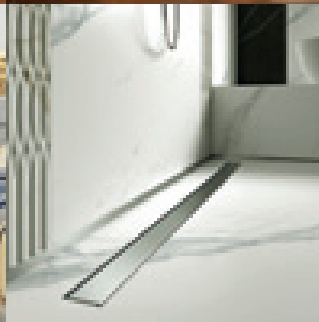
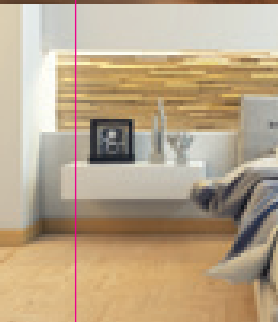
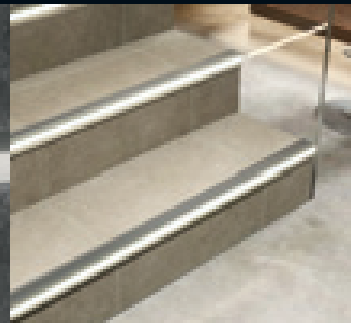
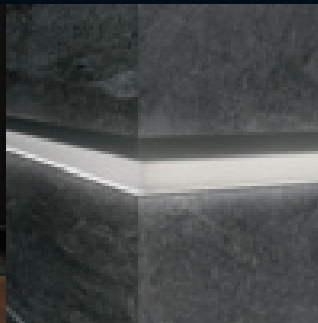
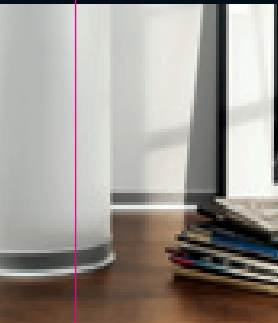





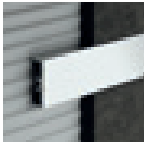



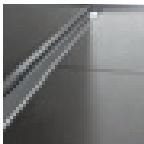

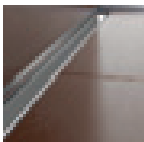
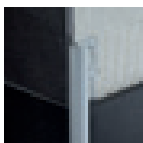

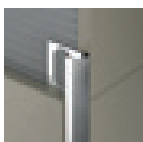



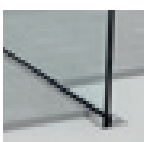

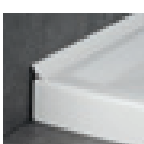
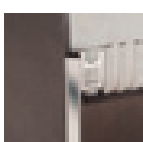

Design is our best profile.

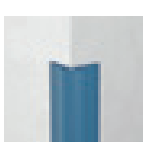

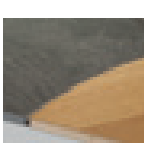

indice generale

| | | | | | | | | | | |
|---|---|---|--------------------------------------|---|---|--|--|---|---|-------------------------------------|
| profili per angoli esterni |  | CERFIX® PROANGLE Q pag 18 | listelli e profili decorativi |  | CERFIX® PROLIST pag 50 | canaline e sistemi per bagno |  | PP DRAIN AQUA pag 68 | | |
| |  | CERFIX® PROANGLE pag 26 | |  | METAL LINE AF - M DESIGN pag 51 | |  | THIN DRAIN pag 73 | | |
| |  | CERFIX® PROTRIM IP pag 31 | |  | CERFIX® PROLIST-X DESIGN pag 51 | |  | SLIM DRAIN pag 75 | | |
| |  | CERFIX® PROTRIM pag 32 | |  | CERFIX® PRODECOR - C DESIGN pag 52-53 | |  | SMART DRAIN pag 77 | | |
| |  | CERFIX® PROTRIM N pag 35 | |  | CERFIX® PROSTYLE - C DESIGN pag 52-53 | |  | Q DRAIN pag 79 | | |
| |  | CERFIX® PROANGLE F pag 40 | | | | |  | GLASS PROFILE pag 82 | | |
| |  | CERFIX® PROANGLE AX - M DESIGN pag 41 | | profili per angoli interni |  | | CERFIX® PROROUND M pag 56 |  | SANIBORD pag 90 | |
| |  | CERFIX® PRONIVEL M pag 41 | | |  | | CERFIX® PROROUND P pag 59 | | | |
| |  | PROCORNER M pag 42 | | |  | | CERFIX® PROROUND M GIC/ pag 60 | profili per pavimenti di pari livello |  | CERFIX® PROANGLE pag 94 |
| |  | PROCORNER P pag 44 | | |  | | CERFIX® PROINT pag 60-61 | |  | CERFIX® PROANGLE B pag 95 |
|  | CERFIX® PROBORD pag 46 |  | PROROUND B pag 62 | |  | CERFIX® PROANGLE FLEX pag 96 | | | | |
|  | CERFIX® PROTOP pag 47 | | | |  | CERFIX® PRODECOR DJ pag 97 | | | | |



CERFIX®
PRODECOR DJ
FLEX
pag 97



CERFIX®
PRODECOR
pag 97



CERFIX®
PROSTYLE
pag 98



PROJJOINT U
pag 99



PROJJOINT
pag 99

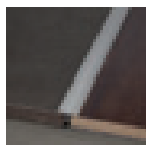

PROJJOINT T
pag 100



PROJJOINT R
pag 102



PROJJOINT M
pag 102



PROCLASSIC R
pag 103



PROCLASSIC F
pag 106

profili per
pavimenti di
differente
livello

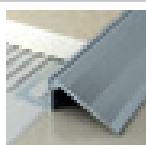

CERFIX®
PRONIVEL N
pag 110



CERFIX®
PRONIVEL P
pag 111



CERFIX®
PRONIVEL L
pag 112



CERFIX®
PRONIVEL PB
pag 112



CERFIX®
PRONIVEL PL
pag 113



CERFIX®
PRONIVEL M
pag 113



PROLEVEL
HIGH
pag 114



PROLEVEL
MEDIUM
pag 116



PROLEVEL
THIN
pag 117

giunti di
dilatazione



CERFIX®
PROJJOINT
DIL NE
pag 120



CERFIX®
PROJJOINT
DIL NJ
pag 120



CERFIX®
PROJJOINT
DIL NL
pag 121

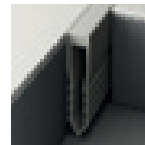

CERFIX®
PROJJOINT
DIL NF
pag 121



CERFIX®
PROJJOINT DIL
NAN
pag 122



CERFIX®
PROJJOINT DIL
NPAN
pag 122



CERFIX®
PROJJOINT DIL
NIN
pag 123



CERFIX®
PROJJOINT DIL
NIL
pag 123



CERFIX®
PROJJOINT DIL
NTA - NT1 - NTO
pag 124



CERFIX®
PROJJOINT DIL
STA - STI
pag 124



CERFIX®
PROJJOINT DIL
NZA
pag 125



CERFIX®
PROJJOINT DIL
NZS
pag 125



CERFIX®
PROJJOINT DIL
PBE
pag 126



CERFIX®
PROJJOINT DIL
PBH
pag 127



CERFIX®
PROJJOINT DIL
PAS
pag 127

indice generale



CERFIX®
PROJOINT DIL
PHDE
pag 128



CERFIX®
PROJOINT DIL
PFFE
pag 128



CERFIX®
PROCOVER
FLEX
pag 129

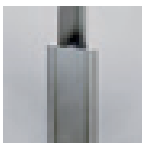

CERFIX®
PROCOVER FIX
pag 129



CERFIX®
PROCOVER
pag 130



CERFIX®
PROTEC CPEV
- CPEI
pag 140



CERFIX®
PROTEC CPNV
pag 142



CERFIX®
PROTEC CPBV
pag 143



CERFIX®
PROTEC CPHA
- CPHV
pag 144



CERFIX®
PROTEC CPLB
- CPLV
pag 145



CERFIX®
PROSTEP SIX
pag 151



CERFIX®
PROSTEP SP
pag 152



CERFIX®
PROSTEP SA
- SB
pag 152

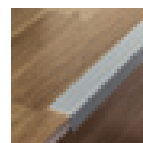

PROTECT
pag 154



SAFETY-STEP
pag 162



PROSTAIR
pag 164

profili per balconi e terrazze



CERFIX®
PROTEC CPCV
- CPCI
pag 134

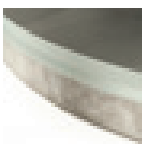

CERFIX®
PROTEC CPCVF
pag 134



CERFIX®
PROTEC
CPCV/30/
pag 136



CERFIX®
PROTEC
CPCVD/30/
pag 137



CERFIX®
PROTEC CPGV
pag 138

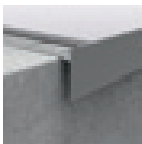

CERFIX®
PROTEC CPQV
pag 139

profili per scale



CERFIX®
PROSTEP SGA -
SGI - SGN - SGK
pag 148



CERFIX®
PROSTEP SMA
- SM
pag 148



CERFIX®
PROTRIM IP
pag 149



CERFIX®
PROSTEP SNG
- SN
pag 149



CERFIX®
PROSTEP SAR
- SIR
pag 150



CERFIX®
PROSTEP SIS
pag 151

profili per pavimenti in legno, laminato, LVT



UNISYSTEM
PLUS
pag 170



PROFIX THIN
pag 176



PRESTOWOOD
pag 178



TERMINAL RC
pag 181



TERMINAL RC
FLEX
pag 181



ALFIX 616
pag 182



ALFIX 46
pag 183



CERFIX®
PROJINT DIL
pag 184



CERFIX®
PRONIVEL PB
pag 184-185



CERFIX®
PROJINT T
pag 185



CERFIX®
PROSTEP
pag 186



PROTECT
pag 186

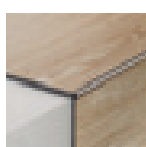

CERFIX®
PROTRIM
pag 187



CERFIX®
PROANGLE
pag 187



CERFIX®
PROANGLE Q
pag 187

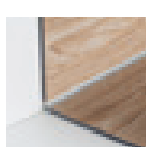

CERFIX®
PROROUND M
pag 188

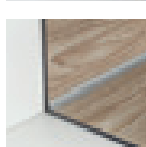

CERFIX®
PROINT
pag 188

metal line

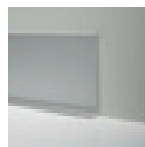

METAL LINE 90
pag 194



METAL LINE 90
TREND COLOR
pag 194

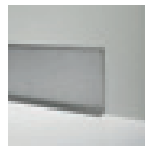

METAL LINE
790
pag 196

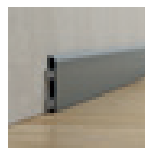

METAL LINE 92
pag 197



METAL LINE 93
pag 197



METAL LINE 89
pag 198



METAL LINE 89
TREND COLOR
pag 198

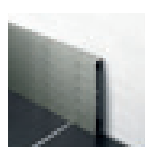

METAL LINE 89
I DESIGN
pag 199

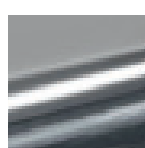

PROLIGHT
METAL LINE 89
pag 199



METAL LINE
89/613
pag 200



METAL LINE
105
pag 201

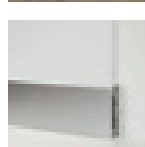

METAL LINE
87 - 88
pag 202

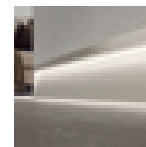

PROLIGHT
METAL LINE S
SKL/2
pag 203



METAL LINE AF
- M DESIGN
pag 203

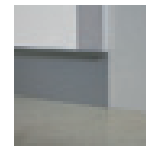

METAL LINE
100
pag 204



METAL LINE
101
pag 204



METAL LINE
95 - 94
pag 205



METAL LINE 98
pag 206



METAL LINE
97/4
pag 207

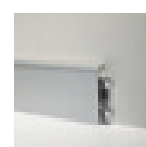

METAL LINE
97/7
pag 208

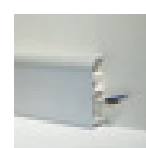

METAL LINE
97/8
pag 209

pvc line

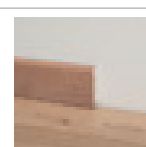

PVC LINE 8605
pag 212

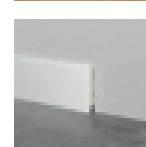

PVC LINE 8606
pag 212

indice generale

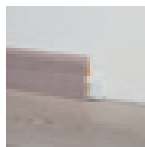

PVC LINE 8608
pag 213



PVC LINE 8615
pag 214



PVC LINE 8616
pag 214

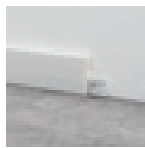

PVC LINE 8613
pag 215



PVC LINE 8612
pag 216

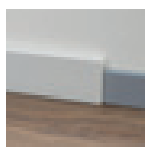

PVC LINE 8614
pag 216

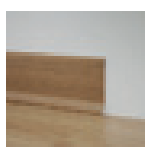

PVC LINE 8600
pag 217

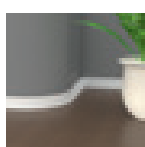

PVC LINE 8181
pag 217

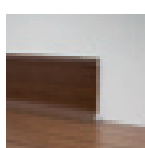

PVC LINE 8596
- 8598
pag 218

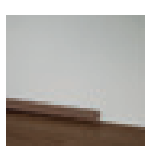

PVC LINE 8580
- 8582
pag 218



PVC LINE 8602
pag 219

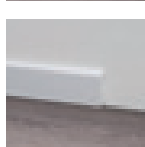

PVC LINE 8603
pag 220

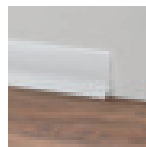

PVC LINE 8607
pag 221

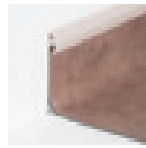

PVC LINE 148 -
172 - 173
pag 222



PVC LINE 170 -
169 - 171
pag 223

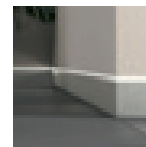

PROLIGHT
METAL LINE
87/88
pag 233

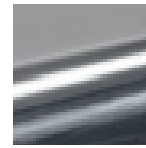

PROLIGHT
METAL LINE 89
pag 234



COMPONENTI
ELETTRICI
pag 236

prolight



PROLIGHT
PROLIST LLA
- LLB
pag 226



PROLIGHT
PROLIST TLA
- CLA
pag 227

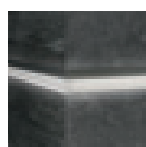

PROLIGHT
PROLIST Q LQL
pag 228

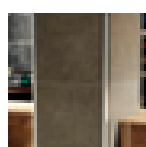

PROLIGHT
PROANGLE Q
ZQAL
pag 229



PROLIGHT
PROSTEP
SGA/11L
pag 230

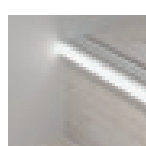

PROLIGHT
PROTECT G/9/F
pag 230

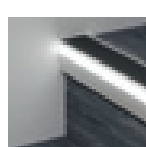

PROLIGHT
PROTECT
126/L/F
pag 231

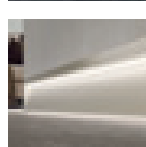

PROLIGHT
METAL LINE S
SKL/2
pag 232

tappeti
tecnici per
ingresso

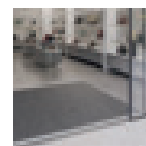

PROMAT
pag 241

complementi
per la posa



PROTILER
pag 245



FIX LEVEL
pag 246

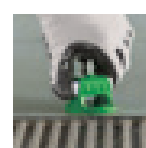

KLIC LEVEL
pag 247



DISTANZIATORI
CUNEI
pag 248



ACCESSORI
PER LA POSA
pag 249



PROFLEX
MACHINE
pag 250

fai da te



PROFILI PER IL
FAI DA TE
pag 252

materiale
per il punto
vendita



MATERIALE
PER IL PUNTO
VENDITA
pag 260

indice per
articolo

pag 272

acciaio inox

-  **SS**
acciaio inox lucido
AISI 304 DIN 1.4301
-  **SS3**
acciaio inox lucido
AISI 316 DIN 1.4404
-  **SS0**
acciaio inox lucido
AISI 430 DIN 1.4016
-  **SSP**
acciaio inox superlucido
AISI 304 DIN 1.4301
-  **SSS**
acciaio inox satinato
AISI 304 DIN 1.4301
-  **SSB**
acciaio inox sabbiato
AISI 304 DIN 1.4301
-  **SSS3**
acciaio inox satinato
AISI 316 DIN 1.4404
-  **CSS3**
acciaio inox cromato
AISI 316 DIN 1.4404
-  **SSS0**
acciaio inox satinato
AISI 430 - DIN 1.4016
-  **BM** acciaio inox verniciato
nero opaco RAL 9005 AISI
304 DIN 1.4301

ottone

-  **BN**
naturale
-  **BP**
lucido
-  **BCP**
cromato
-  **BCG**
ottone dorato 24K



alluminio

-  **AN**
naturale

alluminio anodizzato

-  **AS**
argento
-  **AG**
oro
-  **ASG**
oro sabbia
-  **AT**
titanio
-  **AB**
bronzo
-  **ABE**
bronzo elox
-  **ABL**
nero

alluminio anodizzato X Design - I Design

-  **APX**
platinum
-  **ATX**
titanium
-  **ABX**
brown

-  **ABBX**
dark brown

-  **ACX**
carbon

alluminio bril. lucido

-  **ABPS**
argento

-  **ABPG**
oro

-  **ABPT**
titanio

-  **ABPC**
rame

alluminio bril. satinato

-  **ABSS**
argento

-  **ABSG**
oro

-  **ABST**
titanio

-  **ABSC**
rame

-  **ABSB**
nero

alluminio bril. graffiato

-  **ABBS**
argento

alluminio verniciato

-  **AC RAL 9003**
bianco opaco

-  **AC RAL 9003**
bianco

-  **AC RAL 9010**
bianco opaco

-  **AC RAL 9010**
bianco lucido

-  **AC RAL 8019**
marrone testa di moro

-  **AC RAL 7038**
grigio cenere

-  **AC RAL 7038**
grigio cenere
raggrinzato

-  **AC RAL 9006**
grigio metallo

-  **AC RAL 9007**
grigio alluminio

alluminio verniciato Trend Color

-  **AC grigio antracite**

-  **AC ruggine**

-  **AC grigio antico**

-  **AC beige**

-  **AC sabbia**

-  **AC greige**

-  **AC pietra**

-  **AC grigio**

-  **AC bronzo**

-  **AC testa di moro**

-  **AC bianco stone**

-  **AC nero stone**

-  **AC concrete white**

-  **AC concrete graphite**

-  **AC concrete smoke**

-  **AC concrete mud**

-  **AC concrete sand**

-  **AC metal dark**

-  **AC metal light**

-  **AC solid white**

decori Alcrom® Plus

-  02

-  05

-  08

-  10

-  11

-  12

-  13

-  14

-  18

-  19

-  20

-  25

-  26

-  31

-  32

-  34

-  35

-  36

-  37

-  38

-  39

-  40

-  41

-  42

-  43

-  44

-  47

-  65

-  71

-  72

-  73

-  74

-  76

-  77

-  78

-  79

-  80

-  81

-  89

-  91

-  92

-  93

-  94

| | |
|--|------|
| | 95 |
| | 351 |
| | 363 |
| | 372 |
| | 490 |
| | 560 |
| | 580 |
| | 590 |
| | 665 |
| | 670 |
| | 951 |
| | 975 |
| | 1003 |
| | 1006 |
| | 1009 |
| | 1012 |
| | 1021 |
| | 1024 |
| | 1030 |
| | 1033 |
| | 1036 |
| | 1042 |
| | 1045 |
| | 1051 |
| | 1054 |
| | 1057 |
| | 1060 |
| | 1063 |
| | 1066 |
| | 1069 |

| | |
|--|-------------------------------|
| | 1081 |
| | 1084 |
| | 1090 |
| | 1093 |
| | 1096 |
| | 1099 |
| | 1102 |
| | 1105 |
| | 1108 |
| | 1111 |
| | 1202 |
| | 1203 |
| | 1204 |
| | 1205 |
| | 1206 |
| | 1207 |
| | 1208 |
| | 1209 |
| | 1210 |
| | 1211 |
| | 1212 |
| | 1213 |
| | 1214 |
| | 1215 |
| | 1216 |
| | 1217 |
| | 96 - bianco RAL 9010 goffrato |
| | 97 - nero RAL 9005 goffrato |
| | 99 - argento satinato |
| | 100 - acciaio satinato |

PVC

| | |
|--|---|
| | cod. 400 bianco candido |
| | cod. 402 bianco |
| | cod. 404 9001 bianco crema |
| | cod. 406 RAL 1015 - avorio |
| | cod. 408 RAL 1019 - beige grigio |
| | cod. 410 RAL 7030 - grigio pietra |
| | cod. 412 RAL 7038 - grigio cenere |
| | cod. 414 RAL 7035 - grigio luce |
| | cod. 416 antracite |
| | cod. 418 blu |
| | cod. 420 azzurro pastello |
| | cod. 422 verde chiaro |
| | cod. 424 RAL 3002 - rosso |
| | cod. 426 RAL 9005 - nero |
| | cod. 428 RAL 1023 - giallo |
| | cod. 430 rosa pastello |
| | cod. 432 beige bahama |
| | cod. 434 pesca |
| | cod. 436 caramello |
| | cod. 438 marrone |
| | cod. 440 marrone scuro |
| | cod. 442 corallo |
| | cod. 444 terra di siena |
| | cod. 446 terracotta |

PVC espanso

| | |
|--|------------|
| | decoro 518 |
| | decoro 520 |
| | decoro 524 |
| | decoro 525 |

| | |
|--|-----------------------------|
| | decoro 528 |
| | decoro 530 |
| | decoro 531 |
| | decoro 532 |
| | decoro 533 |
| | decoro 534 |
| | decoro 536 |
| | decoro 540 |
| | decoro 542 |
| | decoro 544 |
| | decoro 545 |
| | decoro 555 bianco |
| | decoro 556 grigio chiaro |
| | decoro 557 nero |
| | decoro 558 antracite |
| | decoro 559 grigio |
| | decoro 561 giallo |
| | decoro 562 verde |
| | decoro 563 celeste |
| | decoro 564 rosso |





profili per angoli esterni

Una linea dedicata alla protezione e alla finitura degli angoli esterni dei rivestimenti in ceramica.

Sono profili adatti ad ogni tipo di ambiente per la molteplicità di finiture disponibili, sposandosi perfettamente con tutte le tipologie di ceramiche e donando carattere e linearità alle composizioni.

Proangle Q in alluminio è una linea di profili universali di forma squadrata, appositamente studiata per chiudere e proteggere gli angoli esterni dei rivestimenti in ceramica, che può fungere anche da finitura di piani di lavoro e pedane.

ZQVNH/ è dotato di tecnologia antibatterica certificata (in conformità con i requisiti ISO 22196:2011) che permette la diminuzione dei batteri considerati più pericolosi fino al 99%, assicurando un ottimale livello igienico nel tempo.



ZQBN/10 alluminio bril. lucido argento



PROANGLE Q

lunghezza = 270 cm - conf. 20 pz

| ART. | finitura | 4,5 | 6 | 8 | 9 | 10 | 11 | 12,5 |
|---|----------------------------------|-------|-------|-------|-------|-------|-------|-------|
| ALLUMINIO | | | | | | | | |
| ZQAN/ | anodizzato argento | 88772 | 88875 | 88876 | 88877 | 88878 | 88879 | 88880 |
| | euro/m | 5,65 | 5,65 | 5,65 | 5,91 | 6,13 | 6,57 | 6,96 |
| ZQAN/ | anodizzato titanio | 88902 | 88903 | 88904 | 88905 | 88906 | 88907 | 88908 |
| | euro/m | 6,69 | 6,69 | 6,69 | 6,97 | 7,19 | 7,64 | 8,06 |
| ZQAN/ | anodizzato nero | - | - | 89205 | - | 89206 | 89207 | 89208 |
| | euro/m | - | - | 10,91 | - | 11,14 | 11,60 | 12,01 |
| ZQBN/ | bril. lucido argento | 88816 | 88919 | 88920 | 88921 | 88922 | 88923 | 88924 |
| | euro/m | 9,05 | 9,05 | 9,05 | 9,51 | 9,99 | 10,62 | 11,25 |
| ZQBN/ | bril. lucido oro | 88933 | - | 88935 | - | 88937 | - | 88939 |
| | bril. lucido titanio | 88956 | 88964 | 88966 | 88968 | 88970 | 88972 | 88974 |
| ZQBRN/ | bril. lucido rame | - | - | - | - | 88969 | - | 88971 |
| | euro/m | 10,31 | 10,31 | 10,31 | 10,85 | 11,37 | 12,10 | 12,83 |
| ZQBSN/ | bril. satinato argento | 88981 | 88982 | 88983 | - | 88985 | 88986 | 88987 |
| | bril. satinato oro | 88997 | - | 88999 | - | 89001 | - | 89003 |
| ZQTMN/ | bril. satinato titanio | 89013 | 89014 | 89015 | - | 89017 | - | 89019 |
| ZQBRSN/ | bril. satinato rame | - | - | 89031 | - | 89033 | - | 89035 |
| | euro/m | 11,42 | 11,42 | 11,42 | - | 12,44 | 13,41 | 13,85 |
| ZQBSN/ | bril. satinato nero | - | - | - | - | 89209 | 89210 | 89211 |
| | euro/m | - | - | - | - | 15,56 | 16,54 | 17,03 |
| ZQAGN/ | bril. graffiato argento | 89061 | - | 89063 | - | 89065 | - | 89067 |
| | euro/m | 15,63 | - | 15,63 | - | 16,66 | - | 17,70 |
| ALLUMINIO VERNICIATO | | | | | | | | |
| ZQVN/ | verniciato bianco opaco RAL 9003 | - | - | 89200 | - | 89202 | 89203 | 89204 |
| | verniciato bianco RAL 9003 | 89077 | 89076 | 89079 | - | 89081 | 89078 | 89083 |
| | euro/m | 7,38 | 7,38 | 7,38 | - | 8,04 | 8,41 | 8,69 |
| ALLUMINIO VERNICIATO ANTIBATTERICO | | | | | | | | |
| ZQVNH/ | verniciato bianco RAL 9003 | - | - | 89080 | - | 89082 | - | 89084 |
| | euro/m | - | - | 9,65 | - | 10,35 | - | 11,01 |

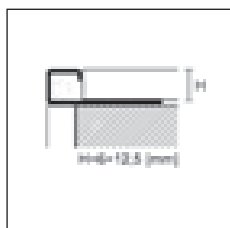
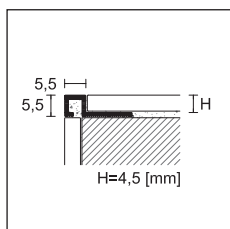

ZQAN/10 alluminio anodizzato nero

Completare codice articolo con la misura H (es. ZQAN/ per H=8 diventa ZQAN/8)

Articoli ZQVN altri colori a richiesta per minimo 540 mt per colore



ZQAN/ /EI
alluminio anodizzato
argento

PROANGLE Q - ANGOLI ESTERNI/INTERNI/TERMINALI

| conf. 5 pz | | H | | | | | | | |
|------------------|----------------------------------|-----|--------------|-------------|--------------|-------------|--------------|-------------|--------------|
| ART. | finitura | 4,5 | 6 | 8 | 9 | 10 | 11 | 12,5 | |
| ALLUMINIO | | | | | | | | | |
| ZQAN/ /EI | anodizzato argento | | 88809 | 88882 | 88883 | 88884 | 88885 | 88886 | 88887 |
| | anodizzato titanio | | 88910 | 88911 | 88912 | 88913 | 88914 | 88915 | 88916 |
| | euro/pz | | 6,47 | 6,47 | 6,47 | 6,47 | 6,47 | 6,47 | 6,47 |
| ZQAN/ /EI | anodizzato nero | | - | - | 89223 | - | 89224 | 89225 | 89226 |
| | euro/pz | | - | - | 7,71 | - | 7,71 | 7,71 | 7,71 |
| ZQBN/ /EI | bril. lucido argento | | 88829 | 88926 | 88927 | 88928 | 88929 | 88930 | 88931 |
| | bril. lucido oro | | 88941 | - | 88943 | - | 88945 | - | 88947 |
| ZQVN/ /EI | verniciato bianco opaco RAL 9003 | | - | - | 89192 | - | 89194 | 89195 | 89196 |
| | verniciato bianco RAL 9003 | | 89085 | 89086 | 89087 | - | 89089 | 89088 | 89091 |
| | euro/pz | | 6,47 | 6,47 | 6,47 | 6,47 | 6,47 | 6,47 | 6,47 |
| ZQBN/ /EI | bril. lucido titanio | | 88976 | 88978 | 88980 | 88984 | 88988 | 88992 | 88996 |
| ZQBRN/ /EI | bril. lucido rame | | - | - | - | - | 88977 | - | 88979 |
| ZQBSN/ /EI | bril. satinato argento | | 88989 | 88990 | 88991 | - | 88993 | 88994 | 88995 |
| | bril. satinato oro | | 89005 | - | 89007 | - | 89009 | - | 89011 |
| ZQTMN/ /EI | bril. satinato titanio | | 89021 | 89022 | 89023 | - | 89025 | - | 89027 |
| ZQBRSN/ /EI | bril. satinato rame | | - | - | 89039 | - | 89041 | - | 89043 |
| ZQBSN/ /EI | bril. satinato nero | | - | - | - | - | 89227 | 89228 | 89229 |
| | euro/pz | | 7,71 | 7,71 | 7,71 | 7,71 | 7,71 | 7,71 | 7,71 |
| ZQAGN/ /EI | bril. graffiato argento | | 89069 | - | 89071 | - | 89073 | - | 89075 |
| | euro/pz | | 10,27 | - | 10,27 | - | 10,27 | - | 10,27 |

no sconfezionamento

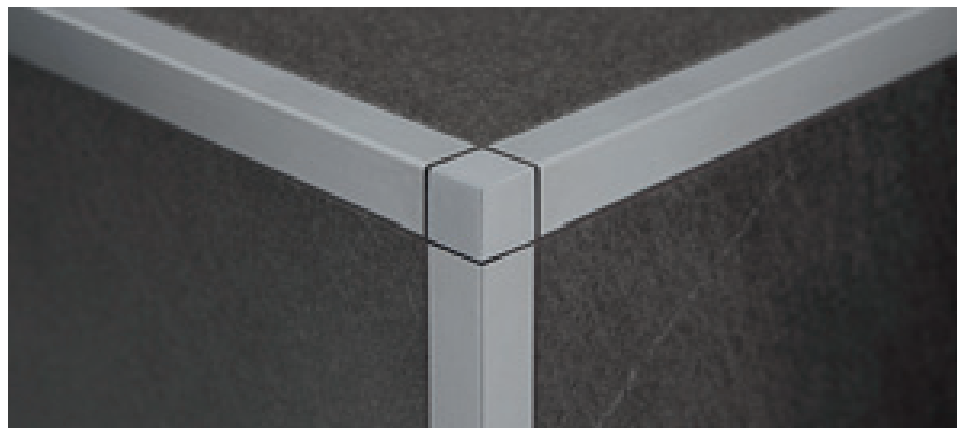

ZQAN/10 + ZQAN/10/EI alluminio anodizzato argento

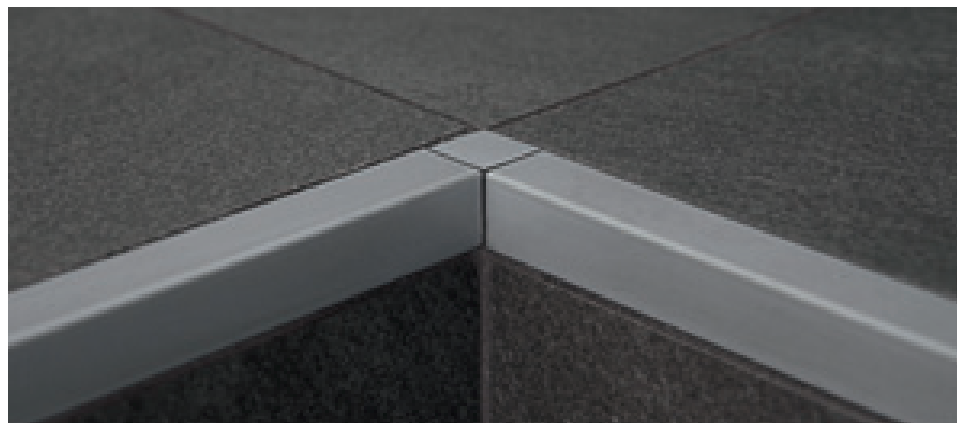

ZQAN/10 + ZQAN/10/EI alluminio anodizzato argento

Completare codice articolo con la misura H
(es. ZQAN/ /EI per H=8 diventa ZQAN/8/EI)

Alluminio verniciato Trend Color Stone: moderne finiture dai toni neutri ma allo stesso tempo caldi e soft, che ricreano l'eterogeneità della pietra grazie ad un effetto ruvido al tatto.

Alluminio verniciato Trend Color Concrete: sei originali finiture cemento che richiamano i tipici colori delle metropoli, rivisitandoli in chiave più raffinata.

Alluminio verniciato Trend Color Metal: due speciali tonalità metallo che riproducono la natura cangiante dei metalli.



ZQVN/10 alluminio verniciato pietra

PROANGLE Q - TREND COLOR

lunghezza = 270 cm - conf. 20 pz

H

| ART. | finitura | 8 | 10 | 11 | 12,5 |
|------|----------|---|----|----|------|
|------|----------|---|----|----|------|

ALLUMINIO VERNICIATO

TREND COLOR STONE

| | | | | | |
|------------------|--|-------|-------|-------|-------|
| testa di moro | | 89360 | 89310 | 89311 | 89312 |
| grigio antracite | | 89093 | 89095 | 89106 | 89097 |
| grigio antico | | 89362 | 89220 | 89221 | 89222 |
| grigio | | 89363 | 89290 | 89291 | 89292 |
| ruggine | | 89094 | 89096 | 89107 | 89098 |
| bronzo | | 89365 | 89300 | 89301 | 89302 |
| pietra | | 89366 | 89280 | 89281 | 89282 |
| greige | | 89367 | 89270 | 89271 | 89272 |
| sabbia | | 89368 | 89260 | 89261 | 89262 |
| beige | | 89369 | 89250 | 89251 | 89252 |
| bianco stone | | 89370 | 89320 | 89321 | 89322 |
| nero stone | | 89371 | 89330 | 89331 | 89332 |

TREND COLOR CONCRETE

| | | | | | |
|-------------------|--|---|-------|-------|-------|
| concrete white | | - | 89131 | 89161 | 89181 |
| concrete graphite | | - | 89132 | 89162 | 89182 |
| concrete smoke | | - | 89133 | 89163 | 89183 |
| concrete mud | | - | 89134 | 89164 | 89184 |
| concrete sand | | - | 89135 | 89165 | 89185 |
| solid white | | - | 89138 | 89168 | 89188 |

TREND COLOR METAL

| | | | | | |
|-------------|--|---|-------|-------|-------|
| metal dark | | - | 89136 | 89166 | 89186 |
| metal light | | - | 89137 | 89167 | 89187 |

| | | | | | |
|---------------|--|-------------|--------------|--------------|--------------|
| euro/m | | 9,86 | 10,09 | 10,49 | 10,72 |
|---------------|--|-------------|--------------|--------------|--------------|

confezione individuale - A richiesta disponibili altre altezze con colori TREND COLOR minimo 540 metri.

TREND
COLOR

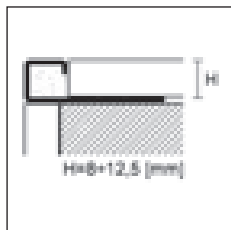

ZQVN/

ZQVN/

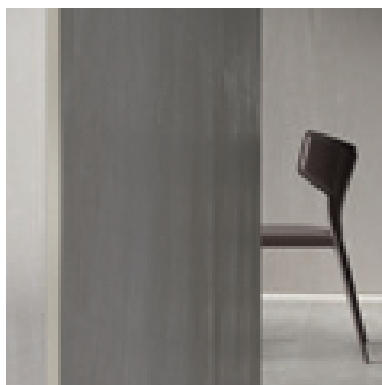

ZQVN/10 alluminio verniciato concrete white

Completare codice articolo con la misura H (es. ZQVN/ per H=10 diventa ZQVN/10).

PROANGLE Q - TREND COLOR - ANGOLI ESTERNI/INTERNI/TERMINALI

| conf. 5 pz | | H | | | |
|-----------------------------|-------------------|-------------|-------------|-------------|-------------|
| ART. | finitura | 8 | 10 | 11 | 12,5 |
| ALLUMINIO VERNICIATO | | | | | |
| TREND COLOR STONE | | | | | |
| | testa di moro | 89380 | 89303 | 89304 | 89305 |
| | grigio antracite | 89100 | 89102 | 89108 | 89104 |
| | grigio antico | 89382 | 89213 | 89214 | 89215 |
| | grigio | 89383 | 89283 | 89284 | 89285 |
| | ruggine | 89101 | 89103 | 89109 | 89105 |
| | bronzo | 89385 | 89293 | 89294 | 89295 |
| | pietra | 89386 | 89273 | 89274 | 89275 |
| | greige | 89387 | 89263 | 89264 | 89265 |
| | sabbia | 89388 | 89253 | 89254 | 89255 |
| | beige | 89389 | 89243 | 89244 | 89245 |
| ZQVN/ /EI | bianco stone | 89390 | 89340 | 89341 | 89342 |
| | nero stone | 89391 | 89350 | 89351 | 89352 |
| TREND COLOR CONCRETE | | | | | |
| | concrete white | - | 89392 | 89402 | 89410 |
| | concrete graphite | - | 89394 | 89403 | 89411 |
| | concrete smoke | - | 89395 | 89404 | 89412 |
| | concrete mud | - | 89396 | 89405 | 89413 |
| | concrete sand | - | 89397 | 89406 | 89414 |
| | solid white | - | 89400 | 89409 | 89417 |
| TREND COLOR METAL | | | | | |
| | metal dark | - | 89398 | 89407 | 89415 |
| | metal light | - | 89399 | 89408 | 89416 |
| | euro/pz | 7,93 | 7,93 | 7,93 | 7,93 |

no sconfezionamento



ZQVN/ /EI
alluminio verniciato
sabbia

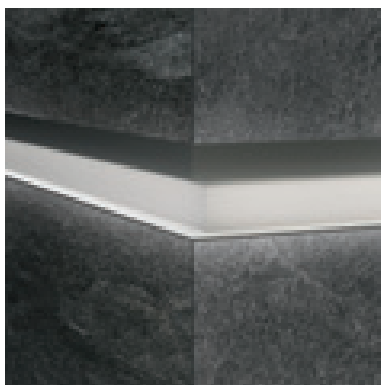

Profili e battiscopa luminosi con finiture
Trend Color vedi pag. 228 e 232

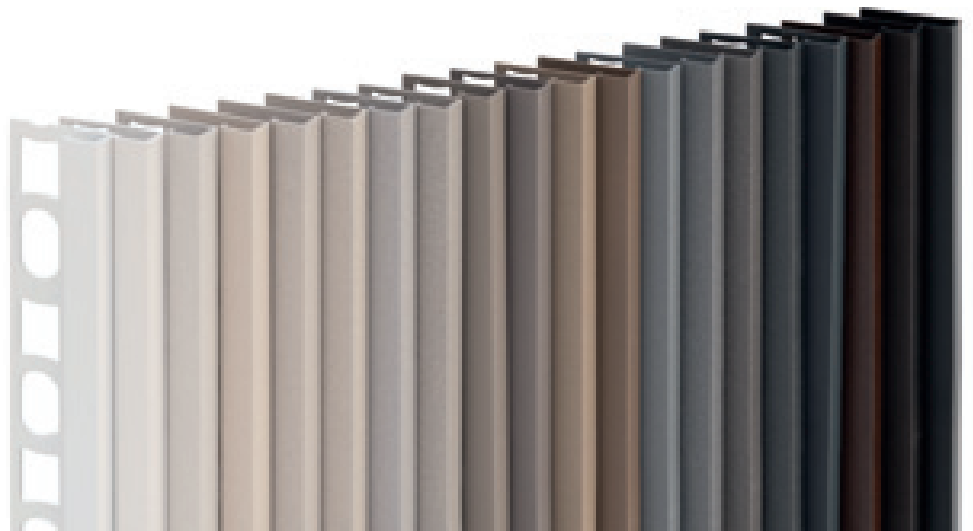

ZQVN/10 finiture Trend Color

Completare codice articolo con
la misura H (es. ZQVN/ /EI per H = 10
diventa ZQVN/10/EI).

In alluminio anodizzato, X Design si caratterizza per una particolare satinatura e per originali colori che permettono un'ampia scelta di accostamenti cromatici, creati per arredatori e architetti, sulla base delle ultime tendenze del moderno design.



ZQAND/10 alluminio anodizzato brown

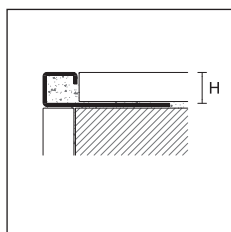

ZQAND/



PROANGLE Q - X DESIGN

lunghezza = 270 cm - conf. 20 pz

| | | H | | | |
|-----------------------------|---------------|---|--------------|--------------|--------------|
| ART. | finitura | 8 | 10 | 12,5 | |
| ALLUMINIO ANODIZZATO | | | | | |
| | platinum | | 31110 | 31112 | 31114 |
| | titanium | | 31120 | 31122 | 31124 |
| ZQAND/ | brown | | 31130 | 31132 | 31134 |
| | dark brown | | 31140 | 31142 | 31144 |
| | carbon | | 31150 | 31152 | 31154 |
| | euro/m | | 16,37 | 17,43 | 18,55 |

confezione individuale

PROANGLE Q - X DESIGN - ANGOLI ESTERNI/INTERNI/TERMINALI

conf. 5 pz

| | | H | | | |
|-----------------------------|----------------|---|--------------|--------------|--------------|
| ART. | finitura | 8 | 10 | 12,5 | |
| ALLUMINIO ANODIZZATO | | | | | |
| | platinum | | 31160 | 31162 | 31164 |
| | titanium | | 31170 | 31172 | 31174 |
| ZQAND/ EI | brown | | 31180 | 31182 | 31184 |
| | dark brown | | 31190 | 31192 | 31194 |
| | carbon | | 31200 | 31202 | 31204 |
| | euro/pz | | 14,39 | 14,39 | 14,39 |

no sconfezionamento



ZQAND/ EI
alluminio
anodizzato
brown



Completare codice articolo con la misura H (es. ZQAND/ per H=8 diventa ZQAND/8)

Proangle Q in acciaio inox è una linea di profili universali di forma squadrata, appositamente studiata per chiudere e proteggere gli angoli esterni dei rivestimenti in ceramica. Risultano particolarmente indicati anche per la chiusura e protezione di pavimenti e gradini nei più svariati materiali, come ceramica, pietra, parquet e resine, e possono fungere anche da finitura di piani di lavoro e pedane.

L'acciaio inox rende il profilo particolarmente resistente agli agenti chimici ed atmosferici. La versione AISI 316 DIN 1.4404 offre caratteristiche di superiore resistenza alla corrosione ed è quindi consigliata in aree soggette a maggiori sollecitazioni chimiche, come piscine ed industrie alimentari, e in zone di mare.



ZQINP/10 acciaio inox sabbiato AISI 304-DIN 1.4301

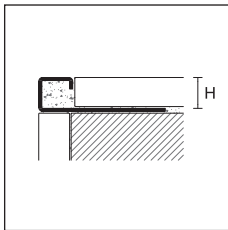

PROANGLE Q

lunghezza = 270 cm - conf. 20 pz

| ART. | finitura | | 6 | 8 | 9 | 10 | 11 | 12,5 | 15 |
|----------------|---|--|-------|-------|-------|-------|-------|-------|-------|
| ACCIAIO | | | | | | | | | |
| ZQIN/ | acciaio inox AISI 304 - DIN 1.4301 | | 90049 | 90050 | 90051 | 90052 | 90053 | 90054 | 90055 |
| | euro/m | | 10,36 | 10,71 | 11,07 | 11,39 | 11,75 | 12,09 | 13,04 |
| ZQINS/ | acciaio inox satinato AISI 304 - DIN 1.4301 | | 90100 | 90101 | 90102 | 90103 | 90104 | 90105 | 90106 |
| ZQINP/ | acciaio inox sabbiato AISI 304 - DIN 1.4301 | | 90130 | 90131 | 90132 | 90133 | 90134 | 90135 | 90136 |
| | euro/m | | 14,96 | 15,36 | 15,71 | 16,10 | 16,47 | 16,84 | 17,85 |
| ZQINX/ | acciaio inox AISI 316 - DIN 1.4404 | | - | 90107 | - | 90109 | - | 90111 | - |
| | euro/m | | - | 16,04 | - | 17,58 | - | 19,11 | - |

confezione individuale - ZQIN/15, ZQINS/15 e ZQINP/15 conf. da 10 pz

PROANGLE Q - ANGOLI ESTERNI/INTERNI/TERMINALI

conf. 5 pz

| ART. | finitura | | 6 | 8 | 9 | 10 | 11 | 12,5 | 15 |
|------------------|---|--|-------|-------|-------|-------|-------|-------|-------|
| ACCIAIO | | | | | | | | | |
| ZQIN/ /EI | acciaio inox AISI 304 - DIN 1.4301 | | 90064 | 90065 | 90066 | 90067 | 90068 | 90069 | 90070 |
| | euro/pz | | 16,68 | 16,68 | 16,68 | 16,68 | 16,68 | 16,68 | 16,68 |
| ZQINS/ /EI | acciaio inox satinato AISI 304 - DIN 1.4301 | | 90112 | 90113 | 90114 | 90115 | 90116 | 90117 | 90118 |
| ZQINP/ /EI | acciaio inox sabbiato AISI 304 - DIN 1.4301 | | 90137 | 90138 | 90139 | 90140 | 90141 | 90142 | 90143 |
| | euro/pz | | 18,72 | 18,72 | 18,72 | 18,72 | 18,72 | 18,72 | 18,72 |
| ZQINX/ /EI | acciaio inox AISI 316 - DIN 1.4404 | | - | 90119 | - | 90121 | - | 90123 | - |
| | euro/pz | | - | 20,53 | - | 20,53 | - | 20,53 | - |
| METALLICO | | | | | | | | | |
| ZQIM/ /EI | acciaio lucido | | - | 90092 | 90093 | 90094 | 90095 | 90096 | - |
| | euro/pz | | - | 4,63 | 4,63 | 4,63 | 4,63 | 4,63 | - |
| ZQIMS/ /EI | acciaio satinato | | - | 90152 | 90153 | 90154 | 90155 | 90156 | - |
| | euro/pz | | - | 7,27 | 7,27 | 7,27 | 7,27 | 7,27 | - |
| ZQIMP/ /EI | acciaio sabbiato | | - | 90162 | 90163 | 90164 | 90165 | 90166 | - |
| | euro/pz | | - | 7,27 | 7,27 | 7,27 | 7,27 | 7,27 | - |

no sconsfezionamento per ZQIM/ /EI, ZQIMS/ /EI e ZQIMP/ /EI



ZQIN/ /EI
acciaio inox
AISI 304 - DIN 1.4301



ZQIN/10/EI acciaio inox AISI 304 - DIN 1.4301

Completare codice articolo con la misura H (es. ZQIN/ per H=8 diventa ZQIN/8)

profili per angoli esterni

cerfix® proangle Q

Proangle Q in ottone lucido risulta classico e moderno allo stesso tempo ed è facilmente abbinabile a maniglie, rubinetti ed altri complementi d'arredo dello stesso materiale e finitura.

La versione in ottone cromato si distingue per la sua brillantezza e risulta perfetta come elemento decorativo in ambienti che si contraddistinguono per eleganza e ricerca del dettaglio.

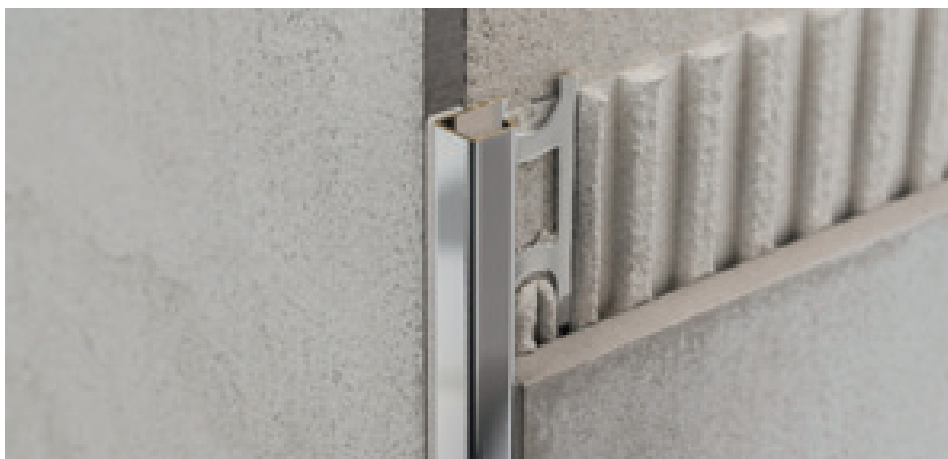

ZQKN/10 ottone cromato

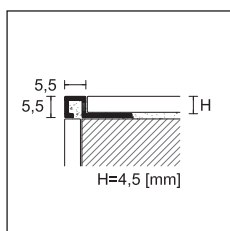

PPDESIGN

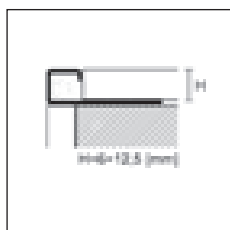

ZQKN/ EI
ottone cromato

PROANGLE Q

lunghezza = 270 cm - conf. 20 pz

| ART. | finitura | 4,5 | 8 | 10 | 11 | 12,5 | |
|----------------------|----------|-----|-------|-------|-------|-------|-------|
| OTTONE LUCIDO | | | | | | | |
| ZQLN/ | lucido | | 90022 | 90056 | 90057 | 90063 | 90058 |
| | euro/m | | 13,74 | 20,30 | 21,25 | 21,85 | 22,41 |

OTTONE CROMATO

| | | | | | | | |
|-------|---------|--|-------|-------|-------|-------|-------|
| ZQKN/ | cromato | | 88870 | 90059 | 90060 | 90074 | 90061 |
| | euro/m | | 21,22 | 29,41 | 30,43 | 30,99 | 31,61 |

confezione individuale - ZQKN/12,5 conf. da 10 pz

PROANGLE Q - ANGOLI ESTERNI / INTERNI / TERMINALI

lunghezza = 270 cm - conf. 5 pz

| ART. | finitura | 4,5 | 8 | 10 | 11 | 12,5 | |
|---------------|----------|-----|-------|-------|-------|-------|-------|
| OTTONE | | | | | | | |
| ZQLN/ EI | lucido | | 90062 | 90071 | 90072 | 90075 | 90073 |
| | euro/pz | | 16,68 | 16,68 | 16,68 | 16,68 | 16,68 |
| ZQKN/ EI | cromato | | 88872 | 90077 | 90083 | 90085 | 90087 |
| | euro/pz | | 19,42 | 19,42 | 19,42 | 19,42 | 19,42 |

Completare codice articolo con la misura H
(es. ZQLN/ per H=8 diventa ZQLN/8)

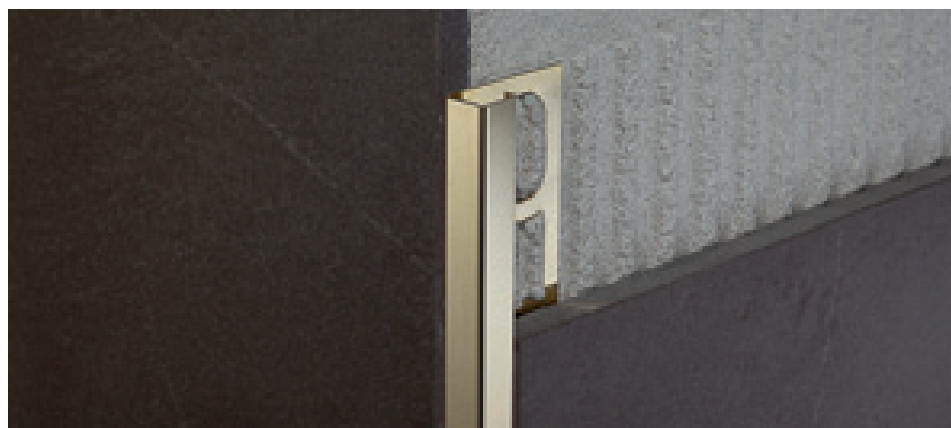

ZQLN/10 ottone lucido

Proangle Q in PVC coestruso è una linea di profili universali di forma squadrata, appositamente studiata per chiudere e proteggere gli angoli esterni dei rivestimenti in ceramica. Grazie alla particolare sezione con inserti in PVC morbido, questi profili assorbono i micromovimenti che si scaricano sull'angolo per effetto delle tensioni dei rivestimenti.



ZQP/8 PVC bianco

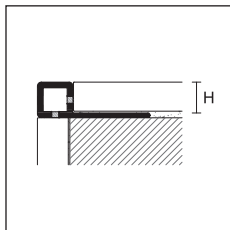

ZQP/



ZQP/8 PVC beige bahama

PROANGLE Q

lunghezza = 270 cm

| | | H | | | |
|----------------------------|------------------------|-------------|-------------|-------------|-------------|
| ART. | finitura | 6 | 8 | 10 | 12,5 |
| PVC COESTRUSO | | | | | |
| | bianco | 80800 | 80801 | 80802 | 80803 |
| | bianco crema RAL 9001 | 80804 | 80805 | 80806 | 80807 |
| | avorio RAL 1015 | 80808 | 80809 | 80810 | 80811 |
| | beige grigio RAL 1019 | 80812 | 80813 | 80814 | 80815 |
| ZQP/ | grigio pietra RAL 7030 | 80816 | 80817 | 80818 | 80819 |
| | grigio luce RAL 7035 | 80820 | 80821 | 80822 | 80823 |
| | antracite | 80824 | 80825 | 80826 | 80827 |
| | beige bahama | 80832 | 80833 | 80834 | 80835 |
| | marrone | 80836 | 80837 | 80838 | 80839 |
| conf. 20 pz euro/m | | 1,61 | 1,75 | 1,89 | 2,02 |
| conf. 80 pz euro/m | | - | - | - | 1,78 |
| conf. 100 pz euro/m | | 1,31 | 1,44 | 1,59 | - |

no sconfezionamento

per ordinare la confezione da 80 e 100 pz far seguire al codice dell'art. /80 o /100 (es. cod. 80800 diventa 80800/100)

PROANGLE Q - ANGOLI ESTERNI/INTERNI/TERMINALI

| | | H | | | |
|----------------------|------------------------|-------------|-------------|-------------|-------------|
| ART. | finitura | 6 | 8 | 10 | 12,5 |
| POLIPROPILENE | | | | | |
| | bianco | 80850 | 80851 | 80852 | 80853 |
| | bianco crema RAL 9001 | 80854 | 80855 | 80856 | 80857 |
| | avorio RAL 1015 | 80858 | 80859 | 80860 | 80861 |
| | beige grigio RAL 1019 | 80862 | 80863 | 80864 | 80865 |
| ZQP/ | grigio pietra RAL 7030 | 80866 | 80867 | 80868 | 80869 |
| /EI | grigio luce RAL 7035 | 80870 | 80871 | 80872 | 80873 |
| | antracite | 80874 | 80875 | 80876 | 80877 |
| | beige bahama | 80882 | 80883 | 80884 | 80885 |
| | marrone | 80886 | 80887 | 80888 | 80889 |
| euro/pz | | 1,26 | 1,26 | 1,26 | 1,26 |

no sconfezionamento - confezione da 50 pz. euro/pz **0,96**

per ordinare la confezione da 50 pz far seguire al codice dell'art. /50 (es. cod. 80850 diventa 80850/50)



ZQP/ EI
polipropilene
bianco

Completare codice articolo con la misura H (es. ZQP/ per H=8 diventa ZQP/8)

Colori disponibili a richiesta minimo 2700 mt

Proangle in alluminio è una linea di profili per la chiusura e la protezione degli angoli esterni dei rivestimenti in ceramica. La sua forma a L definisce in modo netto la posa dei rivestimenti come il gres porcellanato rettificato. Disponibile in differenti colori e finiture, Proangle viene utilizzato anche come elemento decorativo, creando raffinati e piacevoli effetti di abbinamento/contrasto con i più svariati rivestimenti. ZVH/ è dotato di tecnologia antibatterica certificata (in conformità con i requisiti ISO 22196:2011) che permette la diminuzione dei batteri considerati più pericolosi, sino al 99% assicurando un ottimale livello igienico nel tempo.



ZA/10 alluminio anodizzato argento

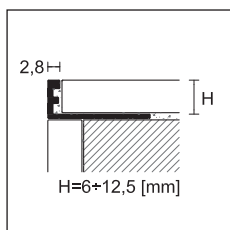
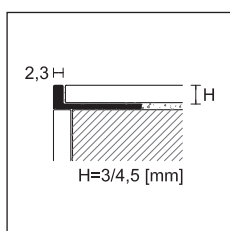

PROANGLE

lunghezza = 270 cm - conf. 20 pz

| | | H | | | | | | | |
|---|----------------------------------|-------------|-------------|-------------|-------------|-------------|--------------|--------------|--------------|
| ART. | finitura | 3 | 4,5 | 6 | 8 | 9 | 10 | 11 | 12,5 |
| ALLUMINIO | | | | | | | | | |
| | anodizzato argento | 90338 | 90340 | 88204 | 88205 | 88217 | 88206 | 88218 | 88207 |
| | euro/m | 3,85 | 4,00 | 4,10 | 4,20 | 4,31 | 4,42 | 4,77 | 5,07 |
| ZA/ | anodizzato titanio | - | - | 88253 | 88254 | - | 88255 | 88257 | 88256 |
| | euro/m | - | - | 4,91 | 5,02 | - | 5,24 | 5,59 | 5,89 |
| | anodizzato nero | - | - | - | 88265 | - | 88266 | 88267 | 88268 |
| | euro/m | - | - | - | 6,00 | - | 6,23 | 6,43 | 6,72 |
| ZB/ | bril. lucido argento | - | 88260 | 88294 | 88295 | - | 88296 | 88220 | 88297 |
| | euro/m | - | 8,23 | 8,51 | 8,84 | - | 9,04 | 9,27 | 9,50 |
| | bril. lucido oro | - | 88261 | 88339 | 88340 | - | 88341 | - | 88342 |
| ZB/ | bril. lucido titanio | - | 88333 | 88334 | 88335 | - | 88336 | 88337 | 88338 |
| | euro/m | - | 9,18 | 9,49 | 9,87 | - | 10,09 | 10,33 | 10,61 |
| ZBS/ | bril. satinato argento | - | - | - | - | - | 88356 | 88357 | 88358 |
| ZTM/ | bril. satinato titanio | - | - | - | - | - | 88359 | 88360 | 88361 |
| | euro/m | - | - | - | - | - | 10,89 | 11,14 | 11,42 |
| ZBS/ | bril. satinato nero | - | - | - | - | - | 88353 | 88354 | 88355 |
| | euro/m | - | - | - | - | - | 11,37 | 11,63 | 11,92 |
| ALLUMINIO VERNICIATO | | | | | | | | | |
| ZV/ | verniciato bianco opaco RAL 9003 | - | - | - | 88395 | - | 88396 | 88435 | 88397 |
| | verniciato bianco RAL 9003 | - | - | 88384 | 88385 | - | 88386 | 88436 | 88387 |
| | euro/m | - | - | 5,25 | 5,43 | - | 5,89 | 6,07 | 6,26 |
| ALLUMINIO VERNICIATO ANTIBATTERICO | | | | | | | | | |
| ZVH/ | verniciato bianco RAL 9003 | - | - | - | 88390 | - | 88392 | - | 88394 |
| | euro/m | - | - | - | 7,55 | - | 8,03 | - | 8,44 |

confezione individuale

Completare codice articolo con la misura H (es. ZA/ per H=8 diventa ZA/8)

Articolo ZV altri colori a richiesta per minimo 540 mt per colore.

Proangle: altre altezze fino a mm 25 vedi pag 94-95

articoli ZA-AI curvabili vedi pag 96



ZA/10 alluminio anodizzato nero



ZA/10 alluminio anodizzato titanio

Alluminio verniciato Trend Color Stone: moderne finiture dai toni neutri ma allo stesso tempo caldi e soft, che ricreano l'eterogeneità della pietra grazie ad un effetto ruvido al tatto.

Alluminio verniciato Trend Color Concrete: sei originali finiture cemento che richiamano i tipici colori delle metropoli, rivisitandoli in chiave più raffinata.

Alluminio verniciato Trend Color Metal: due speciali tonalità metallo che riproducono la natura cangiante dei metalli.



ZV/10 alluminio verniciato beige

PROANGLE - TREND COLOR

lunghezza = 270 cm - conf. 20 pz

| ART. | finitura | H | | | |
|-----------------------------|-------------------|-------------|-------------|-------------|-------------|
| | | 8 | 10 | 11 | 12,5 |
| ALLUMINIO VERNICIATO | | | | | |
| TREND COLOR STONE | | | | | |
| | testa di moro | 88446 | 88407 | 88417 | 88481 |
| | grigio antracite | 88447 | 88398 | 88408 | 88482 |
| | grigio antico | 88448 | 88400 | 88410 | 88483 |
| | grigio | 88449 | 88405 | 88415 | 88484 |
| | ruggine | 88450 | 88399 | 88409 | 88485 |
| | bronzo | 88451 | 88406 | 88416 | 88486 |
| | pietra | 88452 | 88404 | 88414 | 88491 |
| | greige | 88453 | 88403 | 88413 | 88492 |
| | sabbia | 88454 | 88402 | 88412 | 88493 |
| | beige | 88455 | 88401 | 88411 | 88494 |
| | bianco stone | 88456 | 88428 | 88433 | 88495 |
| ZV/ | nero stone | 88457 | 88429 | 88434 | 88496 |
| TREND COLOR CONCRETE | | | | | |
| | concrete white | 88469 | 88437 | 88461 | 88497 |
| | concrete graphite | 88470 | 88438 | 88462 | 88498 |
| | concrete smoke | 88471 | 88439 | 88463 | 88499 |
| | concrete mud | 88472 | 88440 | 88464 | 88500 |
| | concrete sand | 88473 | 88441 | 88465 | 88501 |
| | solid white | 88478 | 88460 | 88468 | 88502 |
| TREND COLOR METAL | | | | | |
| | metal dark | 88479 | 88458 | 88466 | 88503 |
| | metal light | 88480 | 88459 | 88467 | 88504 |
| | euro/m | 7,66 | 7,84 | 8,04 | 8,43 |

confezione individuale

TREND
COLOR

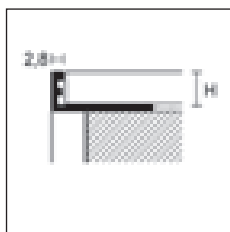

ZV/



ZV/10 alluminio verniciato bianco stone

Profili e battiscopa luminosi con finiture Trend Color vedi pag. 228 e 232

Completare codice articolo con la misura H (es. ZV/ per H=10 diventa ZV/10).

Proangle in acciaio inox è una linea di profili per la chiusura e la protezione degli angoli esterni dei rivestimenti in ceramica. La sua forma a L definisce in modo netto la posa di rivestimenti come il gres porcellanato rettificato.

L'acciaio inox rende il profilo particolarmente resistente agli agenti chimici ed atmosferici. La versione AISI 316 DIN 1.4404 offre caratteristiche di superiore resistenza alla corrosione ed è quindi raccomandata per applicazioni in aree soggette a maggiori sollecitazioni chimiche, come piscine ed industrie alimentari, e in zone di mare.

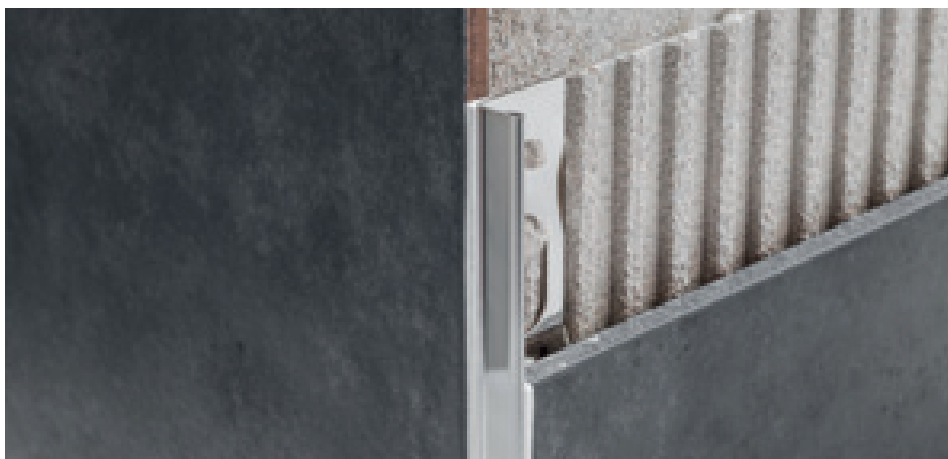

AI/10 acciaio inox AISI 304 - DIN 1.4301

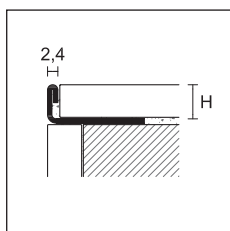

PROANGLE

lunghezza = 270 cm - conf. 20 pz

| ART. finitura | | H | | | | | | | |
|----------------|--|-------|-------|-------|-------|-------|-------|-------|-------|
| | | 3 | 4,5 | 6 | 8 | 9 | 10 | 11 | 12,5 |
| ACCIAIO | | | | | | | | | |
| AI/ | acciaio inox AISI 304 - DIN 1.4301 | 91636 | 91638 | 91642 | 91644 | 91645 | 91646 | 91647 | 91648 |
| | euro/m | 9,07 | 9,24 | 9,68 | 10,00 | 10,24 | 10,47 | 10,71 | 10,89 |
| AII/ | acciaio inox superlucido AISI 304 - DIN 1.4301 | - | 91690 | - | 91694 | - | 91696 | - | 91698 |
| | euro/m | - | 11,87 | - | 13,13 | - | 13,59 | - | 14,09 |
| AIS/ | acciaio inox satinato AISI 304 - DIN 1.4301 | - | 91671 | 91673 | 91674 | - | 91675 | 91677 | 91676 |
| | euro/m | - | 11,57 | 11,99 | 12,33 | - | 12,77 | 12,98 | 13,21 |
| AIP/ | acciaio inox sabbiato AISI 304 - DIN 1.4301 | - | - | 91700 | 91702 | - | 91704 | 91705 | 91706 |
| | euro/m | - | - | 13,97 | 14,29 | - | 14,77 | 14,98 | 15,18 |
| AIX/ | acciaio inox AISI 316 - DIN 1.4404 | - | - | 91684 | 91685 | - | 91686 | 91688 | 91687 |
| | euro/m | - | - | 11,39 | 11,63 | - | 12,28 | 12,92 | 13,53 |

confezione individuale

PROANGLE - ANGOLI ESTERNI

conf. 5 pz

| ART. finitura | | H | | | | | | | |
|----------------|---|---|-----|---|---|---|-------|-------|-------|
| | | 3 | 4,5 | 6 | 8 | 9 | 10 | 11 | 12,5 |
| ACCIAIO | | | | | | | | | |
| AI//E | acciaio inox AISI 304 - DIN 1.4301 | - | - | - | - | - | 91663 | 91664 | 91665 |
| | euro/pz | - | - | - | - | - | 10,10 | 10,10 | 10,10 |
| AIS//E | acciaio inox satinato AISI 304 - DIN 1.4301 | - | - | - | - | - | 91680 | 91681 | 91682 |
| | euro/pz | - | - | - | - | - | 11,47 | 11,47 | 11,47 |

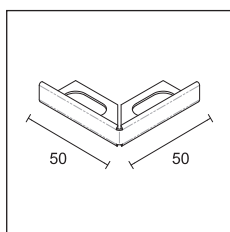

AI//E
AIS//E



AI//E acciaio inox AISI 304 - DIN 1.4301

Completare codice articolo con la misura H (es. AI/ per H=10 diventa AI/10)

profili per angoli esterni

cerfix® proangle-prodecor

Proangle ZK e Prodecor DJK sono due profili a L in ottone cromato, di diversa sezione, studiati per la chiusura e la protezione degli angoli esterni dei rivestimenti in ceramica.

L'ottone cromato si distingue per la sua brillantezza e risulta perfetto come elemento decorativo in ambienti che si contraddistinguono per eleganza e ricerca del dettaglio.



Proangle ZK/ ottone cromato

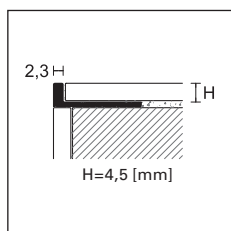

ZK/



PPDESIGN

PROANGLE

lunghezza = 270 cm - conf. 20 pz

| ART. | finitura | 4,5 | 6 | 8 | 9 | 10 | 11 | 12,5 | |
|-----------------------|----------|-----|-------|-------|-------|----|-------|-------|-------|
| OTTONE CROMATO | | | | | | | | | |
| ZK/ | cromato | | 90081 | 88114 | 88115 | - | 88116 | 88118 | 88117 |
| | euro/m | | 21,15 | 21,31 | 22,05 | - | 22,52 | 22,86 | 23,33 |

confezione individuale

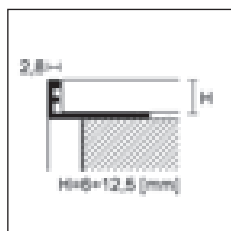

ZK/

PPDESIGN

PRODECOR DJ

lunghezza = 270 cm - conf. 20 pz

| ART. | finitura | 8 | 10 | 12,5 | 15 | 20 | |
|-----------------------|----------|---|-------|-------|-------|-------|-------|
| OTTONE CROMATO | | | | | | | |
| DJK/ | cromato | | 95700 | 95702 | 95704 | 95703 | 95705 |
| | euro/m | | 24,53 | 25,10 | 25,81 | 26,90 | 28,91 |

confezione individuale - articoli DJK/20 conf. 10 pz

PRODECOR DJ - ANGOLI ESTERNI ED INTERNI

conf. 5 pz

| ART. | finitura | 8 | 10 | 12,5 | 15 | 20 | |
|-----------------------|----------|---|-------|-------|-------|-------|-------|
| OTTONE CROMATO | | | | | | | |
| DJK/ /EI | cromato | | 95706 | 95707 | 95708 | 95709 | 95710 |
| | euro/pz | | 21,00 | 21,00 | 21,00 | 21,00 | 21,00 |

no sconfezionamento

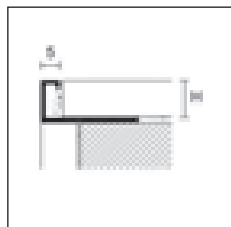

DJK/



DJK/ /EI



Prodecor DJK/ ottone cromato

Completare codice articolo con la misura H (es. ZK/ per H=8 diventa ZK/8)

Proangle in PVC è una linea di profili per la chiusura e la protezione degli angoli esterni dei rivestimenti in ceramica. La sua forma a L definisce in modo netto la posa di rivestimenti come il gres porcellanato rettificato.

Disponibili in molteplici colori, possono essere utilizzati nei più svariati ambienti.



PV/8 PVC beige grigio

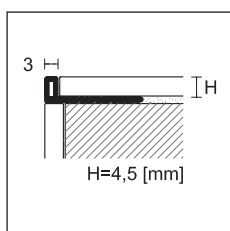

PV/

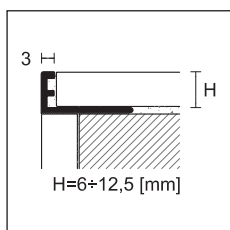













PV/



PROANGLE

lunghezza = 270 cm

| | | H | | | | | |
|---------------------|------------------------|---|-------------|-------------|-------------|-------------|-------------|
| ART. | finitura | 4,5 | 6 | 8 | 10 | 12,5 | |
| PVC | | | | | | | |
| | bianco candido |  | 80610 | 80496 | 80497 | 80498 | 80499 |
| | bianco |  | 80611 | 80500 | 80501 | 80502 | 80503 |
| | bianco crema RAL 9001 |  | - | 80504 | 80505 | 80506 | 80507 |
| | avorio RAL 1015 |  | - | 80508 | 80509 | 80510 | - |
| | beige grigio RAL 1019 |  | - | 80512 | 80513 | 80514 | - |
| PV/ | beige bahama |  | - | 80552 | 80553 | 80554 | - |
| | grigio pietra RAL 7030 |  | - | 80516 | 80517 | 80518 | - |
| | grigio cenere RAL 7038 |  | - | 80520 | 80521 | 80522 | - |
| | grigio luce RAL 7035 |  | - | 80524 | 80525 | 80526 | 80527 |
| | antracite |  | - | 80559 | 80560 | 80561 | - |
| | rosso RAL 3002 |  | - | 80528 | 80529 | 80530 | - |
| | nero RAL 9005 |  | - | 80532 | 80533 | 80534 | - |
| conf. 20 pz | | | | | | | |
| euro/m | | | 1,49 | 1,54 | 1,66 | 1,80 | 1,94 |
| conf. 100 pz | | | | | | | |
| euro/m | | | 1,19 | 1,24 | 1,37 | 1,50 | 1,64 |

no sconfezionamento

per ordinare la confezione da 100 pz far seguire al codice dell'art. /100 (es. cod. 80497 diventa 80497/100)

Completare codice articolo con la misura H
(es. PV/ per H=8 diventa PV/8)

Articolo PV/ altri colori a richiesta per minimo
2700 mt per colore

Protrim IP sono profili minimali in alluminio o acciaio inox, adatti al raccordo di angoli esterni che necessitano del taglio a 45°. Tali profili consentono la posa a regola d'arte sia a parete che su scale o pedane in ceramica o legno.



IPA/11 alluminio anodizzato argento



IPI/11 acciaio inox AISI 304 - DIN 1.4301

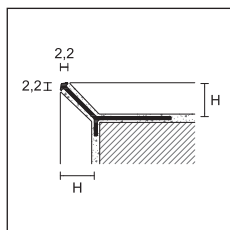

IPA/
IPB/
IPV/



PROTRIM IP

lunghezza = 270 cm - conf. 20 pz

| | | H | | | |
|------------------|----------------------|-------------|-------------|-------------|-------------|
| ART. | finitura | 4,5 | 8 | 11 | 15 |
| ALLUMINIO | | | | | |
| IPA/ | anodizzato argento | 95006 | 95178 | 95181 | 95185 |
| | euro/m | 5,43 | 5,59 | 5,59 | 5,86 |
| IPB/ | bril. lucido argento | 95008 | - | - | - |
| | euro/m | 9,13 | | | |

confezione individuale

**TREND
COLOR**

PROTRIM IP - TREND COLOR STONE

lunghezza = 270 cm - conf. 20 pz

| | | H | | | |
|-----------------------------|----------|----|--|--|--|
| ART. | finitura | 11 | | | |
| ALLUMINIO VERNICIATO | | | | | |

TREND COLOR STONE

| | |
|-------------------|-------|
| testa di moro | 95182 |
| grigio antracite | 95183 |
| grigio antico | 95184 |
| grigio | 95186 |
| ruggine | 95187 |
| bronzo | 95188 |
| pietra | 95189 |
| greige | 95190 |
| sabbia | 95191 |
| beige | 95192 |
| IPV/ bianco stone | 95193 |
| nero stone | 95194 |

NEW TREND COLOR CONCRETE

| | |
|-------------------|-------|
| concrete white | 95195 |
| concrete graphite | 95196 |
| concrete smoke | 95197 |
| concrete mud | 95198 |
| concrete sand | 95199 |
| solid white | 95205 |

NEW TREND COLOR METAL

| | |
|---------------|-------------|
| metal dark | 95206 |
| metal light | 95217 |
| euro/m | 9,46 |

confezione individuale - A richiesta disponibili altre altezze con colori TREND COLOR minimo 540 metri.

PROTRIM IP

lunghezza = 270 cm - conf. 20 pz

| | | H | | | |
|----------------|------------------------------------|--------------|--------------|--------------|--------------|
| ART. | finitura | 7 | 8 | 11 | 12,5 |
| ACCIAIO | | | | | |
| IPI/ | acciaio inox AISI 304 - DIN 1.4301 | 95169 | 95170 | 95173 | 95174 |
| | euro/m | 10,99 | 11,33 | 12,01 | 12,53 |

confezione individuale

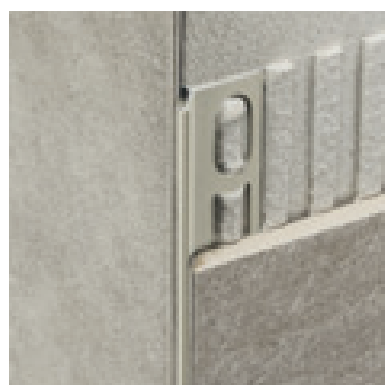

IPV/11 alluminio verniciato beige

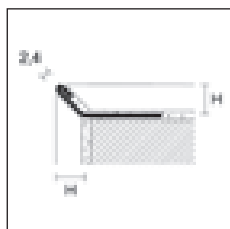

IPV/

Completare codice articolo con la misura H (es: IPA/ per H=10 diventa IPA/10)

Protrim in alluminio è una linea di profili di forma arrotondata, studiata appositamente per chiudere e proteggere gli angoli esterni dei rivestimenti in ceramica. La loro sezione permette di creare una finitura simmetrica ed antinfortunistica dell'angolo del rivestimento. RVH/ è dotato di tecnologia antibatterica certificata (in conformità con i requisiti ISO 22196:2011) che permette la diminuzione dei batteri considerati più pericolosi, sino al 99% assicurando un ottimale livello igienico nel tempo.



RA/10 alluminio anodizzato argento

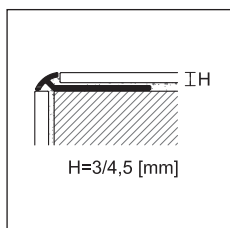

H=3/4,5 [mm]

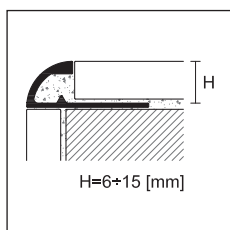

H=6+15 [mm]



PROTRIM

lunghezza = 270 cm - conf. 20 pz

| | | H | | | | | | | | |
|---|------------------------|-------|-------|-------|-------|-------|-------|-------|-------|--|
| ART. | finitura | 3 | 4,5 | 6 | 8 | 10 | 11 | 12,5 | 15 | |
| ALLUMINIO | | | | | | | | | | |
| RA/ | anodizzato argento | 92055 | 92056 | 92070 | 92072 | 92074 | 92060 | 92076 | 92078 | |
| | <i>euro/m</i> | 4,52 | 4,77 | 5,20 | 5,42 | 5,88 | 6,31 | 6,69 | 7,45 | |
| | anodizzato oro | 92025 | 92026 | 92040 | 92042 | 92044 | - | 92046 | - | |
| | <i>euro/m</i> | 4,90 | 5,17 | 5,64 | 5,87 | 6,37 | - | 7,24 | - | |
| | anodizzato titanio | 92085 | 92086 | 92087 | 92090 | 92094 | - | 92096 | - | |
| | <i>euro/m</i> | 5,72 | 5,99 | 6,46 | 6,69 | 7,19 | - | 8,06 | - | |
| RB/ | bril. lucido argento | 92315 | 92316 | 92310 | 92312 | 92314 | 92061 | 92318 | - | |
| | <i>euro/m</i> | 8,41 | 8,69 | 9,06 | 9,81 | 10,82 | 11,49 | 12,19 | - | |
| RB/ | bril. lucido oro | 92325 | 92326 | 92340 | 92342 | 92344 | - | 92348 | - | |
| | bril. lucido titanio | - | - | - | 92029 | 92031 | - | 92032 | - | |
| | <i>euro/m</i> | 8,69 | 8,94 | 9,33 | 10,10 | 11,14 | - | 12,56 | - | |
| RAS/ | bril. satinato argento | 92050 | 92051 | 92071 | 92073 | 92075 | 92062 | 92077 | - | |
| | bril. satinato oro | - | - | 92041 | 92043 | 92045 | - | 92047 | - | |
| RTM/ | bril. satinato titanio | 92053 | 92057 | 92064 | 92066 | 92068 | - | 92079 | - | |
| | <i>euro/m</i> | 10,36 | 10,62 | 11,11 | 11,42 | 12,44 | 13,08 | 13,85 | - | |
| ALLUMINIO VERNICIATO | | | | | | | | | | |
| RV/ | bianco opaco RAL 9003 | - | - | - | 92107 | 92108 | 92109 | 92110 | - | |
| | bianco RAL 9003 | - | - | 92100 | 92102 | 92104 | 92111 | 92106 | - | |
| | <i>euro/m</i> | - | - | 6,28 | 7,00 | 7,54 | 7,85 | 8,12 | - | |
| ALLUMINIO VERNICIATO ANTIBATTERICO | | | | | | | | | | |
| RVH/ | bianco RAL 9003 | - | - | - | 92112 | 92114 | - | 92116 | - | |
| | <i>euro/m</i> | - | - | - | 9,23 | 9,82 | - | 10,44 | - | |

confezione individuale

Completare codice articolo con la misura H (es. RA/ per H=8 diventa RA/8)

Articoli RV/ altri colori a richiesta per minimo 540 mt per colore



RAS/10 alluminio bril. satinato argento



TA/ alluminio anodizzato argento

PROTRIM - ANGOLI ESTERNI

| conf. da 5 pz | | H | | | | | |
|-----------------------------|------------------------|---|-------------|-------------|-------------|-------------|-------------|
| ART. | finitura | 6 | 8 | 10 | 11 | 12,5 | |
| ALLUMINIO | | | | | | | |
| TA/ | anodizzato argento | | 92606 | 92608 | 92610 | 92600 | 92612 |
| | anodizzato oro | | 92614 | 92616 | 92618 | - | 92619 |
| | anodizzato titanio | | 92564 | 92566 | 92568 | - | 92569 |
| | euro/pz | | 5,46 | 5,46 | 5,46 | 5,46 | 5,46 |
| TB/ | bril. lucido argento | | 92690 | 92692 | 92694 | 92601 | 92696 |
| | bril. lucido oro | | 92700 | 92702 | 92704 | - | 92706 |
| | bril. lucido titanio | | - | 92727 | 92731 | - | 92733 |
| | euro/pz | | 5,46 | 5,46 | 5,46 | 5,46 | 5,46 |
| TAS/ | bril. satinato argento | | 92710 | 92711 | 92712 | 92602 | 92713 |
| | bril. satinato oro | | 92720 | 92721 | 92722 | - | 92723 |
| TATM/ | bril. satinato titanio | | 92714 | 92716 | 92718 | - | 92773 |
| | euro/pz | | 8,74 | 8,74 | 8,74 | 8,74 | 8,74 |
| ALLUMINIO VERNICIATO | | | | | | | |
| TV/ | bianco opaco RAL 9003 | | - | 92636 | 92637 | 92638 | 92639 |
| | bianco RAL 9003 | | 92620 | 92622 | 92624 | 92628 | 92626 |
| | euro/pz | | 5,46 | 5,46 | 5,46 | 5,46 | 5,46 |

no sconfezionamento



TIA/ alluminio anodizzato argento

PROTRIM - ANGOLI INTERNI

| conf. da 5 pz | | H | | | | | |
|-----------------------------|------------------------|---|-------------|-------------|-------------|-------------|-------------|
| ART. | finitura | 6 | 8 | 10 | 11 | 12,5 | |
| ALLUMINIO | | | | | | | |
| TIA/ | anodizzato argento | | 92570 | 92571 | 92572 | 92603 | 92573 |
| | anodizzato oro | | 92575 | 92576 | 92577 | - | 92578 |
| | anodizzato titanio | | 92554 | 92555 | 92556 | - | 92558 |
| | euro/pz | | 5,46 | 5,46 | 5,46 | 5,46 | 5,46 |
| TIB/ | bril. lucido argento | | 92580 | 92581 | 92582 | 92604 | 92583 |
| | bril. lucido oro | | 92585 | 92586 | 92587 | - | 92588 |
| | bril. lucido titanio | | - | 92746 | 92747 | - | 92748 |
| | euro/pz | | 5,46 | 5,46 | 5,46 | 5,46 | 5,46 |
| TIAS/ | bril. satinato argento | | 92550 | 92551 | 92552 | 92605 | 92553 |
| | bril. satinato oro | | 92560 | 92561 | 92562 | - | 92563 |
| | euro/pz | | 8,74 | 8,74 | 8,74 | 8,74 | 8,74 |
| ALLUMINIO VERNICIATO | | | | | | | |
| TIV/ | bianco opaco RAL 9003 | | - | 92646 | 92647 | 92648 | 92649 |
| | bianco RAL 9003 | | 92621 | 92623 | 92625 | 92629 | 92627 |
| | euro/pz | | 5,46 | 5,46 | 5,46 | 5,46 | 5,46 |

no sconfezionamento

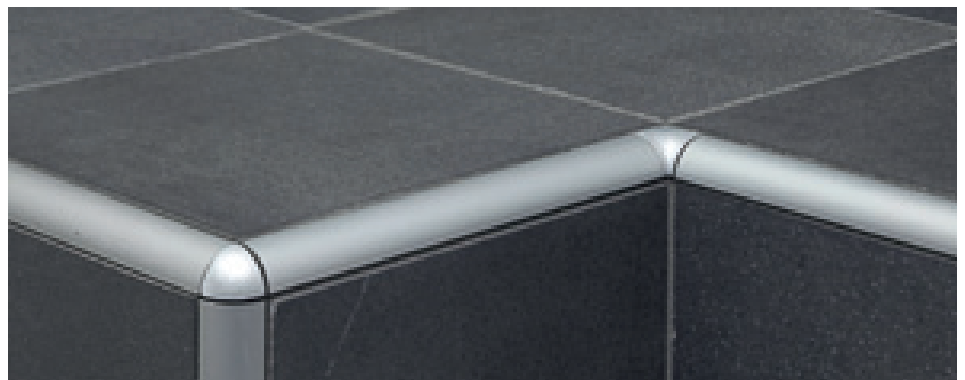

Completare codice articolo con la misura H (es. TA/ per H=8 diventa TA/8)

RA/10+TA/10+TIA/10 alluminio anodizzato argento

cerfix® protrim

Protrim in acciaio inox è una linea di profili di forma arrotondata, studiata appositamente per chiudere e proteggere gli angoli esterni dei rivestimenti in ceramica e indicata anche per pavimenti, gradini, piani di lavoro e pedane. Le versioni in AISI 304 sono consigliate in industrie alimentari, cucine, ospedali e ambienti esterni; le versioni in AISI 316 sono invece indicate per le applicazioni difficili, come piscine, centri benessere e ambienti esposti alla salsedine.



RI/10 acciaio inox AISI 304 DIN 1.4301

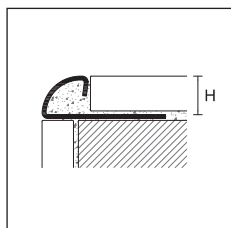

PROTRIM

lunghezza = 270 cm - conf. 20 pz

| ART. | finitura | H | | | | | | | | |
|----------------|---|--------------|--------------|--------------|--------------|--------------|--------------|--------------|--------------|--|
| | | 4,5 | 6 | 8 | 9 | 10 | 11 | 12,5 | 15 | |
| ACCIAIO | | | | | | | | | | |
| RI/ | acciaio inox AISI 304 DIN 1.4301 | 92413 | 92420 | 92422 | 92423 | 92424 | 92425 | 92426 | 92428 | |
| | euro/m | 10,75 | 11,72 | 12,52 | 13,13 | 13,51 | 13,87 | 14,37 | 16,15 | |
| RIS/ | acciaio inox satinato AISI 304 - DIN 1.4301 | - | 92430 | 92431 | 92438 | 92432 | 92439 | 92433 | 92434 | |
| | euro/m | - | 14,03 | 14,82 | 15,44 | 15,83 | 16,19 | 16,68 | 18,46 | |
| RIP/ | acciaio inox sabbiato AISI 304 - DIN 1.4301 | - | 92450 | 92451 | 92452 | 92453 | 92454 | 92455 | - | |
| | euro/m | - | 14,32 | 15,12 | 15,76 | 16,15 | 16,53 | 17,01 | - | |
| RIX/ | acciaio inox AISI 316 - DIN 1.4404 | 92405 | 92406 | 92407 | 92410 | 92408 | 92411 | 92409 | - | |
| | euro/m | 13,90 | 14,96 | 16,10 | 16,74 | 17,26 | 17,70 | 18,39 | - | |

confezione individuale - articolo RI/15 conf. 10 pz

PROTRIM - ANGOLI ESTERNI - conf. da 5 pz

| | | | | | | | | | |
|-------|---|--------------|--------------|--------------|--------------|--------------|--------------|--------------|--------------|
| TIE/ | acciaio inox AISI 304 - DIN 1.4301 | 92750 | 92480 | 92481 | 92751 | 92482 | 92752 | 92483 | 92484 |
| | euro/pz | 14,51 | 15,43 | 16,15 | 16,41 | 16,90 | 17,85 | 18,34 | 19,81 |
| TIES/ | acciaio inox satinato AISI 304 - DIN 1.4301 | - | 92485 | 92486 | 92753 | 92487 | 92754 | 92488 | 92489 |
| | euro/pz | - | 16,65 | 17,39 | 17,75 | 18,25 | 19,10 | 19,57 | 21,26 |
| TIEP/ | acciaio inox sabbiato AISI 304 - DIN 1.4301 | - | 92510 | 92511 | 92512 | 92513 | 92514 | 92515 | - |
| | euro/pz | - | 16,65 | 17,39 | 17,75 | 18,25 | 19,10 | 19,57 | - |
| TIEX/ | acciaio inox AISI 316 - DIN 1.4404 | 92500 | 92501 | 92502 | 92755 | 92503 | 92756 | 92504 | - |
| | euro/pz | 16,86 | 17,85 | 18,59 | 18,85 | 19,34 | 20,29 | 20,80 | - |

PROTRIM - ANGOLI INTERNI - conf. da 5 pz

| | | | | | | | | | |
|-------|---|--------------|--------------|--------------|--------------|--------------|--------------|--------------|--------------|
| TII/ | acciaio inox AISI 304 - DIN 1.4301 | 92759 | 92490 | 92491 | 92757 | 92492 | 92758 | 92493 | 92494 |
| | euro/pz | 15,16 | 16,15 | 16,90 | 17,85 | 18,34 | 19,34 | 19,81 | 21,29 |
| TIIS/ | acciaio inox satinato AISI 304 - DIN 1.4301 | - | 92495 | 92496 | 92760 | 92497 | 92761 | 92498 | 92499 |
| | euro/pz | - | 17,39 | 18,12 | 19,10 | 19,57 | 20,44 | 21,03 | 22,72 |
| TIIP/ | acciaio inox sabbiato AISI 304 - DIN 1.4301 | - | 92516 | 92517 | 92518 | 92519 | 92520 | 92521 | - |
| | euro/pz | - | 17,39 | 18,12 | 19,10 | 19,57 | 20,44 | 21,03 | - |
| TIIX/ | acciaio inox AISI 316 - DIN 1.4404 | 92505 | 92506 | 92507 | 92762 | 92508 | 92763 | 92509 | - |
| | euro/pz | 17,59 | 18,59 | 19,34 | 20,29 | 20,80 | 21,66 | 22,26 | - |



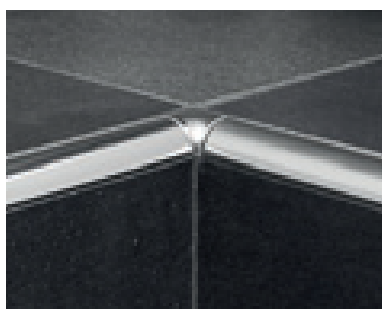

RI/10 + TIE/10 acciaio inox AISI 304 DIN 1.4301



RI/10 + TI/10 acciaio inox AISI 304 DIN 1.4301

Completare codice articolo con la misura H (es. RI/ per H=8 diventa RI/8)

| METALLICO | | 8 | 10 | 11 | | | | | | |
|--------------------------------|----------------|---|----|----|-------------|---|-------------|-------------|---|---|
| ANGOLI ESTERNI - conf. da 5 pz | | | | | | | | | | |
| TIME/ | acciaio lucido |  | - | - | 92960 | - | 92964 | 92966 | - | - |
| | euro/pz | | | | 5,46 | | 5,46 | 5,46 | | |
| ANGOLI INTERNI - conf. da 5 pz | | | | | | | | | | |
| TIMI/ | acciaio lucido |  | - | - | 92970 | - | 92974 | 92976 | - | - |
| | euro/pz | | | | 5,46 | | 5,46 | 5,46 | | |

no sconfezionamento



RIN/10 acciaio inox AISI 304 - DIN 1.4301

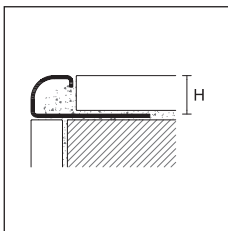



RIN/
RINS/
RINX/



PROTRIM N

lunghezza = 270 cm - conf. 20 pz

| ART. | finitura | 8 | 10 | 12,5 | |
|----------------|---|---|--------------|--------------|--------------|
| ACCIAIO | | | | | |
| RIN/ | acciaio inox AISI 304 - DIN 1.4301 |  | 92353 | 92356 | 92359 |
| | euro/m | | 12,52 | 13,51 | 14,37 |
| RINS/ | acciaio inox satinato AISI 304 - DIN 1.4301 |  | 92354 | 92357 | 92360 |
| | euro/m | | 14,82 | 15,83 | 16,68 |
| RINX/ | acciaio inox AISI 316 - DIN 1.4404 |  | 92355 | 92358 | 92361 |
| | euro/m | | 16,10 | 17,26 | 18,39 |

confezione individuale





TIEN/ acciaio
inox AISI 304 -
DIN 1.4301





TIENX/ acciaio
inox AISI 304 -
DIN 1.4301

PROTRIM N - ANGOLI ESTERNI - conf. da 5 pz

| | | | | | |
|---------------|---|---|--------------|--------------|--------------|
| TIEN/ | acciaio inox AISI 304 - DIN 1.4301 |  | 92813 | 92816 | 92819 |
| | euro/pz | | 16,15 | 16,90 | 18,34 |
| TIENS/ | acciaio inox satinato AISI 304 - DIN 1.4301 |  | 92814 | 92817 | 92820 |
| | euro/pz | | 17,39 | 18,25 | 19,57 |
| TIENX/ | acciaio inox AISI 316 - DIN 1.4404 |  | 92815 | 92818 | 92821 |
| | euro/pz | | 18,59 | 19,34 | 20,80 |

PROTRIM N - ANGOLI INTERNI - conf. da 5 pz

| | | | | | |
|---------------|---|---|--------------|--------------|--------------|
| TIIN/ | acciaio inox AISI 304 - DIN 1.4301 |  | 92828 | 92831 | 92834 |
| | euro/pz | | 16,90 | 18,34 | 19,81 |
| TIINS/ | acciaio inox satinato AISI 304 - DIN 1.4301 |  | 92829 | 92832 | 92835 |
| | euro/pz | | 18,12 | 19,57 | 21,03 |
| TIINX/ | acciaio inox AISI 316 - DIN 1.4404 |  | 92830 | 92833 | 92836 |
| | euro/pz | | 19,34 | 20,80 | 22,26 |

Completare codice articolo con la misura H
(es. RIN/ per H=8 diventa RIN/8)

cerfix® protrim

Protrim in ottone lucido risulta classico e moderno allo stesso tempo ed è facilmente abbinabile a maniglie, rubinetti ed altri complementi d'arredo dello stesso materiale e finitura. La versione in ottone cromato si distingue per la sua brillantezza e risulta perfetta come elemento decorativo in ambienti che si contraddistinguono per eleganza e ricerca del dettaglio.



RKN/10 ottone cromato

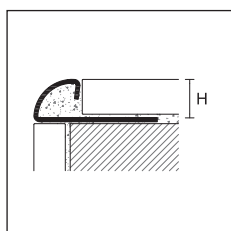



RLN/
RKN/

PPDESIGN

PROTRIM



lunghezza = 270 cm - conf. 20 pz

| | | H | | | | |
|-----------------------|----------|---|-------|-------|-------|-------|
| ART. | finitura | 6 | 8 | 10 | 12,5 | |
| OTTONE LUCIDO | | | | | | |
| RLN/ | lucido |  | 92465 | 92466 | 92467 | 92468 |
| | euro/m | | 23,35 | 24,04 | 25,76 | 26,97 |
| OTTONE CROMATO | | | | | | |
| RKN/ | cromato |  | 92469 | 92470 | 92471 | 92472 |
| | euro/m | | 29,89 | 30,90 | 32,61 | 33,85 |

confezione individuale - articoli RLN/10, RLN/12,5, RKN/10, RKN/12,5 conf. 10 pz

PROTRIM - ANGOLI ESTERNI E INTERNI



conf. 5 pz

| | | H | | | | |
|----------------------------------|------------------|---|-------|-------|-------|-------|
| ART. | finitura | 6 | 8 | 10 | 12,5 | |
| ANGOLI ESTERNI PER ARTICOLI RLN/ | | | | | | |
| ALLUMINIO | | | | | | |
| TB/ | bril. lucido oro |  | 92700 | 92702 | 92704 | 92706 |
| | euro/pz | | 5,46 | 5,46 | 5,46 | 5,46 |
| ANGOLI INTERNI PER ARTICOLI RLN/ | | | | | | |
| ALLUMINIO | | | | | | |
| TIB/ | bril. lucido oro |  | 92585 | 92586 | 92587 | 92588 |
| | euro/pz | | 5,46 | 5,46 | 5,46 | 5,46 |

no sconsfezionamento

conf. 5 pz

ANGOLI ESTERNI IN ACCIAIO INOX SUPERLUCIDO PER ARTICOLI RKN/

| ACCIAIO | | | | | | |
|--|---|---|-------|-------|-------|-------|
| TIEL/ | acciaio inox superlucido AISI 304 DIN 1.4301 |  | 92792 | 92794 | 92798 | 92802 |
| | euro/pz | | 16,65 | 17,39 | 18,25 | 19,57 |
| ANGOLI INTERNI IN ACCIAIO INOX SUPERLUCIDO PER ARTICOLI RKN/ | | | | | | |
| ACCIAIO | | | | | | |
| TIIL/ | acciaio inox superlucido AISI 304 DIN 1.4301 |  | 92793 | 92795 | 92799 | 92803 |
| | euro/pz | | 17,39 | 18,12 | 19,57 | 21,03 |

Completare codice articolo con la misura H
(es. RLN/ per H=8 diventa RLN/8)

Protrim in PVC coestruso è una linea di profili di forma arrotondata, studiata appositamente per chiudere e proteggere gli angoli esterni dei rivestimenti in ceramica. La loro sezione permette di creare una finitura simmetrica ed antinfortunistica dell'angolo del rivestimento. Grazie alla particolare sezione con inserti in PVC morbido, questi profili assorbono i micromovimenti che si scaricano sull'angolo per effetto delle tensioni dei rivestimenti. Colorati in massa, sono disponibili in molteplici colori e possono essere utilizzati nei più svariati ambienti.



RPA/8 PVC coestruso bianco

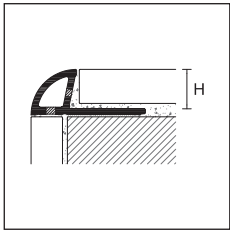

RPA/



PROTRIM

lunghezza = 270 cm - conf. 20/100 pz

| | | H | | |
|----------------------------|------------------------|---------------|-------------|-------------|
| | | PVC COESTRUSO | | |
| ART. | finitura | 6 | 8 | 10 |
| RPA/ | bianco candido | 80640 | 80641 | 80642 |
| | bianco | 80644 | 80645 | 80646 |
| | bianco crema RAL 9001 | 80648 | 80649 | 80650 |
| | avorio RAL 1015 | 80652 | 80653 | 80654 |
| | beige grigio RAL 1019 | 80656 | 80657 | 80658 |
| | grigio pietra RAL 7030 | 80660 | 80661 | 80662 |
| | grigio cenere RAL 7038 | 80664 | 80665 | 80666 |
| | grigio luce RAL 7035 | 80668 | 80669 | 80670 |
| | beige bahama | 80680 | 80681 | 80682 |
| | marrone | 80692 | 80693 | 80694 |
| conf. 20 pz euro/m | | 1,61 | 1,75 | 1,89 |
| conf. 100 pz euro/m | | 1,31 | 1,44 | 1,59 |

no sconfezionamento

Per ordinare i profili nella confezione da 100pz. far seguire al codice dell'articolo /100 (es: codice 80640 diventa 80640/100)

PROTRIM

conf. 12 pz

| | | H | | | | | |
|------------------------|---|----------------|-------------|-------------|----------------|-------------|-------------|
| | | TPAE/ | | | TPAI/ | | |
| | | POLIPROPILENE | | | | | |
| | | ANGOLO ESTERNO | | | ANGOLO INTERNO | | |
| finitura | | 6 | 8 | 10 | 6 | 8 | 10 |
| bianco candido | □ | 80700 | 80701 | 80702 | 80753 | 80751 | 80752 |
| bianco | □ | 80703 | 80704 | 80705 | 80750 | 80754 | 80755 |
| bianco crema RAL 9001 | □ | 80706 | 80707 | 80708 | 80756 | 80757 | 80758 |
| avorio RAL 1015 | □ | 80709 | 80710 | 80711 | 80759 | 80760 | 80761 |
| beige grigio RAL 1019 | □ | 80712 | 80713 | 80714 | 80762 | 80763 | 80764 |
| grigio pietra RAL 7030 | □ | 80715 | 80716 | 80717 | 80765 | 80766 | 80767 |
| grigio cenere RAL 7038 | □ | 80718 | 80719 | 80720 | 80768 | 80769 | 80770 |
| grigio luce RAL 7035 | □ | 80721 | 80722 | 80723 | 80771 | 80772 | 80773 |
| beige bahama | □ | 80730 | 80731 | 80732 | 80780 | 80781 | 80782 |
| marrone | □ | 80739 | 80740 | 80741 | 80789 | 80790 | 80791 |
| euro/pz | | 1,26 | 1,26 | 1,26 | 1,26 | 1,26 | 1,26 |

Per ordinare gli angoli nella confezione da 50pz. far seguire al codice dell'articolo /50 (es: codice 80700 diventa 80700/50) - confezione da 50pz. €/pz 0,96

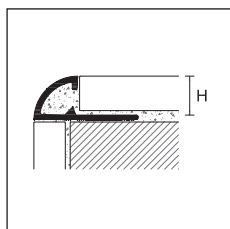

RE/



RE/8 PVC rosso RAL 3002

PROTRIM

lungh. = 270 cm - conf. 20/100 pz

| | | H | | | |
|------------------------------|------------------------|-------------|-------------|-------------|-------------|
| | | PVC | | | |
| ART. | finitura | 6 | 8 | 10 | 12,5 |
| | bianco candido | 79996 | 79997 | 79998 | 79999 |
| | bianco | 80100 | 80101 | 80102 | 80103 |
| | bianco crema RAL 9001 | 80104 | 80105 | 80106 | 80107 |
| | avorio RAL 1015 | 80108 | 80109 | 80110 | - |
| | beige grigio RAL 1019 | 80112 | 80113 | 80114 | - |
| | grigio pietra RAL 7030 | 80116 | 80117 | 80118 | - |
| | grigio cenere RAL 7038 | 80120 | 80121 | 80122 | - |
| | grigio luce RAL 7035 | 80124 | 80125 | 80126 | 80127 |
| | antracite | 80175 | 80176 | 80177 | - |
| | blu | 80160 | 80161 | 80162 | - |
| | azzurro pastello | 80140 | 80141 | 80142 | - |
| RE/ | verde chiaro | 80179 | 80180 | 80181 | - |
| | rosso RAL 3002 | 80128 | 80129 | 80130 | - |
| | nero RAL 9005 | 80132 | 80133 | 80134 | - |
| | giallo RAL 1023 | 80136 | 80137 | 80138 | - |
| | rosa pastello | 80144 | 80145 | 80146 | - |
| | beige bahama | 80150 | 80151 | 80152 | - |
| | pesca | 80154 | 80155 | 80156 | - |
| | caramello | 80164 | 80165 | 80166 | - |
| | marrone | 80168 | 80169 | 80170 | - |
| | marrone scuro | 80172 | 80173 | 80174 | - |
| | corallo | 80187 | 80188 | 80189 | - |
| | terra di siena | 80191 | 80192 | 80193 | - |
| | terracotta | 80195 | 80362 | 80194 | - |
| conf. 20 pz - euro/m | | 1,54 | 1,66 | 1,80 | 1,94 |
| conf. 100 pz - euro/m | | 1,24 | 1,37 | 1,50 | 1,64 |

no sconfezionamento - per ordinare la confezione da 100 pz far seguire al codice dell'art. /100

Completare codice articolo con la misura H (es. RE/ per H=8 diventa RE/8)

PROTRIM

conf. da 12 pz

| | | H | | | | H | | | |
|----------------|------------------------|----------------|-------------|-------------|-------------|----------------|-------------|-------------|-------------|
| | | TE/ | | | | TEI/ | | | |
| finitura | | ANGOLO ESTERNO | | | | ANGOLO INTERNO | | | |
| | | 6 | 8 | 10 | 12,5 | 6 | 8 | 10 | 12,5 |
| | bianco candido | 80396 | 80397 | 80398 | 80399 | 79800 | 79801 | 79802 | 79803 |
| | bianco | 80400 | 80401 | 80402 | 80403 | 79804 | 79805 | 79806 | 79807 |
| | bianco crema RAL 9001 | 80404 | 80405 | 80406 | 80407 | 79808 | 79809 | 79810 | 79811 |
| | avorio RAL 1015 | 80408 | 80409 | 80410 | - | 79812 | 79813 | 79814 | - |
| | beige grigio RAL 1019 | 80412 | 80413 | 80414 | - | 79816 | 79817 | 79818 | - |
| | grigio pietra RAL 7030 | 80416 | 80417 | 80418 | - | 79820 | 79821 | 79822 | - |
| | grigio cenere RAL 7038 | 80420 | 80421 | 80422 | - | 79824 | 79825 | 79826 | - |
| | grigio luce RAL 7035 | 80424 | 80425 | 80426 | 80427 | 79828 | 79829 | 79830 | 79831 |
| | antracite | 80479 | 80480 | 80481 | - | 79875 | 79876 | 79877 | - |
| | blu | 80470 | 80471 | 80472 | - | 79848 | 79849 | 79850 | - |
| | azzurro pastello | 80440 | 80441 | 80442 | - | 79844 | 79845 | 79846 | - |
| | verde chiaro | 80475 | 80476 | 80477 | - | 79879 | 79880 | 79881 | - |
| | rosso RAL 3002 | 80428 | 80429 | 80430 | - | 79832 | 79833 | 79834 | - |
| | nero RAL 9005 | 80432 | 80433 | 80434 | - | 79836 | 79837 | 79838 | - |
| | giallo RAL 1023 | 80436 | 80437 | 80438 | - | 79840 | 79841 | 79842 | - |
| | rosa pastello | 80444 | 80445 | 80446 | - | 79852 | 79853 | 79854 | - |
| | beige bahama | 80448 | 80449 | 80450 | - | 79856 | 79857 | 79858 | - |
| | pesca | 80452 | 80453 | 80454 | - | 79860 | 79861 | 79862 | - |
| | caramello | 80458 | 80459 | 80460 | - | 79864 | 79865 | 79866 | - |
| | marrone | 80462 | 80463 | 80464 | - | 79868 | 79869 | 79870 | - |
| | marrone scuro | 80466 | 80467 | 80468 | - | 79872 | 79873 | 79874 | - |
| | corallo | 80483 | 80484 | 80485 | - | 79887 | 79888 | 79889 | - |
| | terra di siena | 80487 | 80488 | 80489 | - | 79891 | 79892 | 79893 | - |
| | terracotta | 80491 | 80492 | 80493 | - | 79895 | 79896 | 79897 | - |
| euro/pz | | 1,26 | 1,26 | 1,26 | 1,26 | 1,26 | 1,26 | 1,26 | 1,26 |

no sconfezionamento



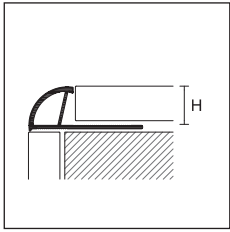



Per ordinare gli angoli nella confezione da 50pz. far seguire al codice dell'articolo /50 (es: codice 80396 diventa 80396/50) confezione da 50pz. €/pz 0,96



REC/80

PROTRIM ECO

lunghezza = 260 cm - conf. 80 pz

| ART. | finitura | PVC ECOLINE | | | |
|-----------------|------------------------|---|-------------|-------------|-------------|
| | | 6 | 8 | 10 | |
| | bianco candido |  | 79400 | 79401 | 79402 |
| | bianco |  | 79403 | 79404 | 79405 |
| | bianco crema RAL 9001 |  | 79406 | 79407 | 79408 |
| REC/ /80 | avorio RAL 1015 |  | 79409 | 79410 | 79411 |
| | grigio cenere RAL 7038 |  | 79412 | 79413 | 79414 |
| | grigio luce RAL 7035 |  | 79415 | 79416 | 79417 |
| | beige bahama |  | 79418 | 79419 | 79420 |
| | euro/m | | 0,90 | 0,98 | 1,09 |

no sconfezionamento



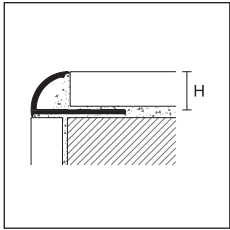





altri decori a richiesta per minimo 2600 mt per colore



REC/100

PROTRIM ECO

lunghezza = 260 cm - conf. 100 pz

| ART. | finitura | PVC ECOLINE | | | |
|------------------|------------------------|---|---|-------------|-------------|
| | | - | 8 | 10 | |
| | bianco candido |  | - | 79601/100 | 79602/100 |
| | bianco crema RAL 9001 |  | - | 79605/100 | 79606/100 |
| | avorio RAL 1015 |  | - | - | 79610/100 |
| | beige grigio RAL 1019 |  | - | - | 79614/100 |
| REC/ /100 | grigio pietra RAL 7030 |  | - | - | 79618/100 |
| | grigio cenere RAL 7038 |  | - | - | 79622/100 |
| | grigio luce RAL 7035 |  | - | - | 79626/100 |
| | beige bahama |  | - | - | 79642/100 |
| | euro/m | | - | 0,87 | 0,95 |

no sconfezionamento

altri decori a richiesta per minimo 2600 mt per colore



REC/10 PVC ecoline bianco

Completare codice articolo con la misura H
(es. REC/ /100 per H=8 diventa REC/8/100)

Proangle F è un profilo di forma triangolare indicato come elemento decorativo e di chiusura degli angoli esterni delle piastrelle.

La versione in acciaio inox con base ridotta è invece indicata per la protezione e la finitura degli angoli interni di rivestimenti in ceramica.



FMB/10 + FMBE/10 alluminio brill. lucido argento

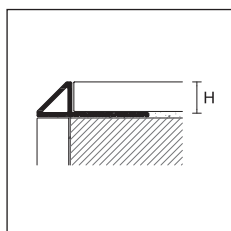

FMA/
FMB/



PROANGLE F

lunghezza = 270 cm - conf. 20 pz

| ART. finitura | | H | | |
|------------------|----------------------|--------------|--------------|--------------|
| | | 8 | 10 | 12,5 |
| ALLUMINIO | | | | |
| FMA/ | anodizzato argento | 93025 | 93026 | 93027 |
| | <i>euro/m</i> | 6,00 | 6,50 | 7,40 |
| FMB/ | bril. lucido argento | 93028 | 93029 | 93030 |
| | <i>euro/m</i> | 10,30 | 11,37 | 12,83 |

confezione individuale

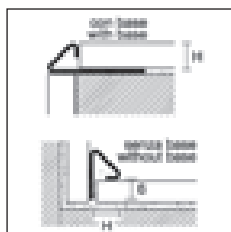

FMI/
FMIS/

PROANGLE F

lunghezza = 270 cm - conf. 20 pz

| ART. finitura | | H | | | |
|----------------|--|--------------|--------------|--------------|--------------|
| | | 8 | | 10 | |
| ACCIAIO | | | | | |
| | | con base | senza base | con base | senza base |
| FMI/ | acciaio inox AISI 304 - DIN 1.4301 | 93050 | 93051 | 93052 | 93053 |
| | <i>euro/m</i> | 12,70 | 11,37 | 13,08 | 11,78 |
| FMIS/ | acciaio inox satinato AISI 304 - DIN 1.4301 | 93054 | 93055 | 93056 | 93057 |
| | <i>euro/m</i> | 16,26 | 14,94 | 17,03 | 15,73 |

confezione individuale

ANGOLO ESTERNO

| conf. da 5 pz | | H | | |
|------------------|----------------------|--------------|--------------|--------------|
| ART. finitura | | 8 | 10 | 12,5 |
| ALLUMINIO | | | | |
| FMAE/ | anodizzato argento | 93031 | 93032 | 93033 |
| | <i>euro/pz</i> | 11,51 | 11,51 | 11,51 |
| FMBE/ | bril. lucido argento | 93040 | 93041 | 93042 |
| | <i>euro/pz</i> | 11,51 | 11,51 | 11,51 |

ANGOLO INTERNO

| conf. da 5 pz | | H | | |
|------------------|----------------------|--------------|--------------|--------------|
| ART. finitura | | 8 | 10 | 12,5 |
| ALLUMINIO | | | | |
| FMAI/ | anodizzato argento | 93034 | 93035 | 93036 |
| | <i>euro/pz</i> | 11,51 | 11,51 | 11,51 |
| FMBI/ | bril. lucido argento | 93043 | 93044 | 93045 |
| | <i>euro/pz</i> | 11,51 | 11,51 | 11,51 |

TERMINALE

| conf. da 5 pz | | H | | |
|------------------|----------------------|--------------|--------------|--------------|
| ART. finitura | | 8 | 10 | 12,5 |
| ALLUMINIO | | | | |
| FMAC/ | anodizzato argento | 93037 | 93038 | 93039 |
| | <i>euro/pz</i> | 11,51 | 11,51 | 11,51 |
| FMBC/ | bril. lucido argento | 93046 | 93047 | 93048 |
| | <i>euro/pz</i> | 11,51 | 11,51 | 11,51 |

ANGOLO ESTERNO

| conf. da 5 pz | | H | |
|----------------|--|--------------|--------------|
| ART. finitura | | 8 | 10 |
| ACCIAIO | | | |
| FMIE/ | acciaio inox AISI 304 - DIN 1.4301 | 93058 | 93059 |
| | <i>euro/pz</i> | 17,99 | 17,99 |
| FMIES/ | acciaio inox satinato AISI 304 - DIN 1.4301 | 93064 | 93065 |
| | <i>euro/pz</i> | 20,22 | 20,22 |

ANGOLO INTERNO

| conf. da 5 pz | | H | |
|----------------|--|--------------|--------------|
| ART. finitura | | 8 | 10 |
| ACCIAIO | | | |
| FMII/ | acciaio inox AISI 304 - DIN 1.4301 | 93060 | 93061 |
| | <i>euro/pz</i> | 17,99 | 17,99 |
| FMIIS/ | acciaio inox satinato AISI 304 - DIN 1.4301 | 93066 | 93067 |
| | <i>euro/pz</i> | 20,22 | 20,22 |

TERMINALE

| conf. da 5 pz | | H | |
|----------------|--|--------------|--------------|
| ART. finitura | | 8 | 10 |
| ACCIAIO | | | |
| FMIC/ | acciaio inox AISI 304 - DIN 1.4301 | 93062 | 93063 |
| | <i>euro/pz</i> | 16,63 | 16,63 |
| FMICS/ | acciaio inox satinato AISI 304 - DIN 1.4301 | 93068 | 93069 |
| | <i>euro/pz</i> | 18,81 | 18,81 |

no sconfezionamento per accessori in alluminio

Completare codice articolo con la misura H (es. FMA/ per H=8 diventa FMA/8)

profili per angoli esterni

cerfix® proangle AX - pronivel M

Proangle AX M Design è un profilo di chiusura verticale in alluminio anodizzato o verniciato, che risolve lo spigolo accentuando in maniera elegante e minimale la discontinuità tra le pareti.



AX/2 / alluminio anodizzato argento

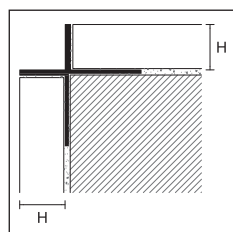

AX/2/



PROANGLE AX- M DESIGN

lunghezza = 270 cm - conf. 10 pz

| | | H | | |
|------------------|-----------------------------------|--------------|--------------|--------------|
| ART. | finitura | 6 | 10 | 12,5 |
| ALLUMINIO | | | | |
| | anodizzato argento | 13208 | 13209 | 13210 |
| | euro/m | 10,83 | 10,83 | 10,83 |
| AX/2/ | anodizzato titanio | 13211 | 13213 | 13212 |
| | verniciato bianco lucido RAL 9010 | 13215 | 13216 | 13214 |
| | euro/m | 15,81 | 15,81 | 15,81 |

confezione individuale

Pronivel M è una linea di profili studiati per raccordare pavimenti di diverso livello durante la posa. Grazie alla sua sagoma, MIN/ può essere utilizzato anche come profilo di chiusura per la protezione degli angoli esterni a 135° dei rivestimenti in ceramica.



MIN/10 acciaio inox lucido AISI 304 DIN 1.4301

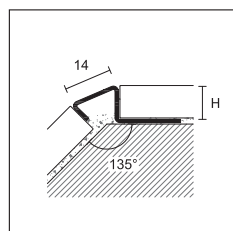

MIN/10



PRONIVEL M

lunghezza = 270 cm - conf. 10 pz

| | | H | |
|-------------|---|--------------|--------------|
| ART. | finitura | 8 | 10 |
| MIN/ | acciaio inox lucido AISI 304 - DIN 1.4301 | 93023 | 93024 |
| | euro/m | 13,14 | 14,44 |

confezione individuale

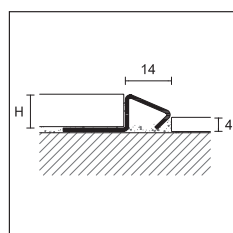

MIN/10
applicazione
per pavimenti
di differente
livello

Completare codice articolo con la misura H
(es. MIN/ per H=10 diventa MIN/10)

cerfix® procorner M

Procorner M è una linea di profili di protezione degli spigoli esterni dei rivestimenti, da applicare su superfici di piastrelle già posate o su rivestimenti.

I profili Procorner sono anche disponibili nelle versioni autoadesive per una più rapida e facile installazione.

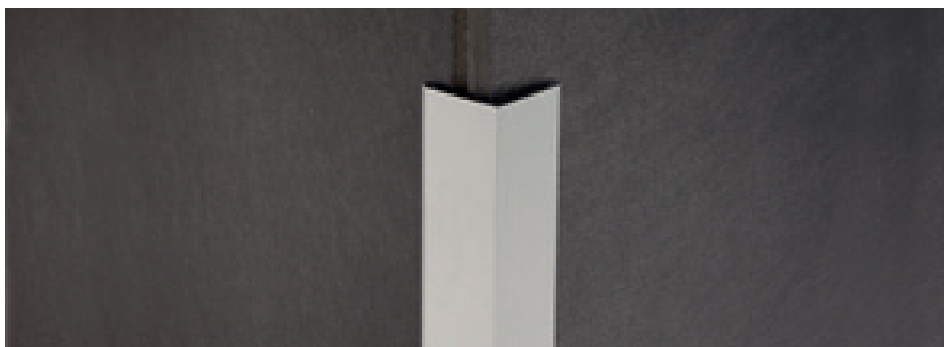

210/A alluminio anodizzato argento

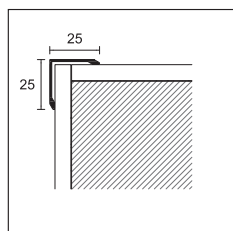

210/
210H/A





PROCORNER M

lunghezza = 300 cm - conf. 30 pz

LxL

25x25

| ART. | finitura | /SF | /A |
|------------------|----------------------------|---|--------------|
| ALLUMINIO | | | |
| | anodizzato argento |  | 76068 |
| | anodizzato oro |  | - |
| 210/ | euro/m | 6,59 | 8,37 |
| | verniciato bianco RAL 9003 |  | 76128 |
| | euro/m | 8,63 | 10,41 |

SF = senza fori A = adesivo

confezione individuale

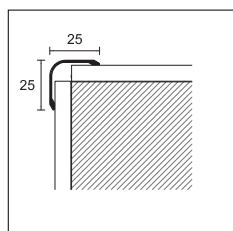

220/

PROCORNER M

lunghezza = 300 cm - conf. 30 pz

LxL

25x25

| ART. | finitura | /SF | /A |
|---|--|---|-------|
| ALLUMINIO VERNICIATO ANTIBATTERICO | | | |
| | verniciato bianco RAL 9003 antibatterico |  | 76209 |
| 210H/A | euro/m | 16,19 | |

A = adesivo

confezione individuale

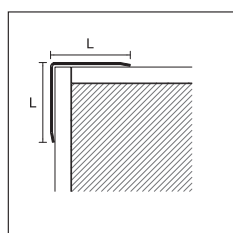



277/

PROCORNER M

lunghezza = 300 cm - conf. 30 pz

LxL

25x25

| ART. | finitura | /SF | /A |
|------------------|----------------------------|---|-------------|
| ALLUMINIO | | | |
| | anodizzato argento |  | 77888 |
| 220/ | euro/m | 8,14 | 9,91 |
| | verniciato bianco RAL 9003 |  | 77900 |
| | euro/m | 10,21 | - |

SF = senza fori A = adesivo

confezione individuale

PROCORNER M

ALLUMINIO ANODIZZATO ARGENTO

lunghezza = 300 cm - conf. 30 pz

| ART. | misura LxL | codice | euro/m |
|-----------------------|--------------|--------|-------------|
| 277/SF/ | 20x20 | 76308 | 6,22 |
| 277/A/ adesivo | 20x20 | 76309 | 8,00 |
| 277/SF/ | 25x25 | 76318 | 6,70 |
| 277/A/ adesivo | 25x25 | 76319 | 8,49 |
| 277/SF/ | 30x30 | 76328 | 7,35 |
| 277/A/ adesivo | 30x30 | 76329 | 9,13 |

confezione individuale

Completare codice articolo con la misura L (es 277/SF/ per L= 20 diventa 277/SF/20)

Possiamo realizzare, su richiesta, profili cerfix® procorner di dimensioni diverse da quelle inserite nel listino.

Contattare il nostro ufficio tecnico per maggiori informazioni.



775/A/40 acciaio inox lucido AISI 304 DIN 1.4301

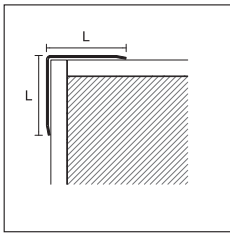

777/
776/

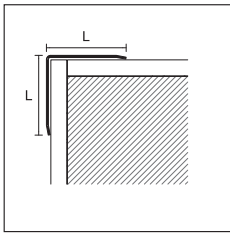

775/

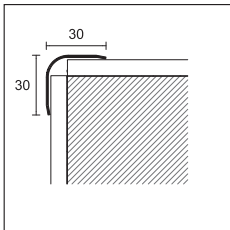

774/

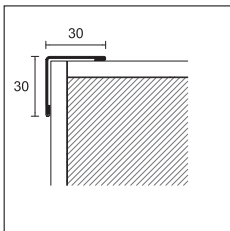

779/SF

PROCORNER M

ACCIAIO INOX LUCIDO AISI 430 DIN 1.4016

lunghezza = 300 cm - spessore = 0,60 mm

| ART. | misura LxL | codice | euro/m | conf. |
|----------------|------------|--------|--------|-------|
| 777/SF/ | 15x15 | 76888 | 7,81 | 30 |
| 777/A/ adesivo | 15x15 | 76938 | 10,71 | 30 |
| 777/SF/ | 20x20 | 76898 | 9,48 | 30 |
| 777/A/ adesivo | 20x20 | 76948 | 12,35 | 30 |
| 777/SF/ | 25x25 | 76908 | 11,08 | 15 |
| 777/A/ adesivo | 25x25 | 76958 | 13,95 | 15 |
| 777/SF/ | 30x30 | 76918 | 12,81 | 20 |
| 777/A/ adesivo | 30x30 | 76968 | 15,67 | 20 |

lunghezza = 200 cm - spessore = 1 mm

| ART. | misura LxL | codice | euro/m | conf. |
|----------------|------------|--------|--------|-------|
| 776/SF/ | 30x30 | 77004 | 16,92 | 20 |
| 776/A/ adesivo | 30x30 | 77044 | 19,54 | 20 |
| 776/SF/ | 40x40 | 77014 | 21,82 | 10 |
| 776/A/ adesivo | 40x40 | 77054 | 24,44 | 10 |
| 776/SF/ | 50x50 | 77024 | 25,96 | 10 |
| 776/A/ adesivo | 50x50 | 77064 | 28,55 | 10 |

lunghezza = 270 cm - spessore = 1 mm

| ART. | misura LxL | codice | euro/m | conf. |
|----------------|------------|--------|--------|-------|
| 776/SF/ | 30x30 | 77008 | 16,91 | 10 |
| 776/A/ adesivo | 30x30 | 77048 | 19,53 | 10 |
| 776/SF/ | 40x40 | 77018 | 21,80 | 10 |
| 776/A/ adesivo | 40x40 | 77058 | 24,43 | 10 |
| 776/SF/ | 50x50 | 77028 | 25,96 | 5 |
| 776/A/ adesivo | 50x50 | 77068 | 28,55 | 5 |

ACCIAIO INOX LUCIDO AISI 304 DIN 1.4301

lunghezza = 270 cm - spessore = 1 mm

| ART. | misura LxL | codice | euro/m | conf. |
|----------------|------------|--------|--------|-------|
| 775/SF/ | 30x30 | 77108 | 21,02 | 10 |
| 775/A/ adesivo | 30x30 | 77148 | 23,66 | 10 |
| 775/SF/ | 40x40 | 77118 | 26,80 | 10 |
| 775/SF/ | 50x50 | 77128 | 31,98 | 5 |
| 775/A/ adesivo | 50x50 | 77168 | 34,59 | 5 |

ACCIAIO INOX SATINATO AISI 304 DIN 1.4301

lunghezza = 270 cm - spessore = 1 mm

| ART. | misura LxL | codice | euro/m | conf. |
|---------|------------|--------|--------|-------|
| 775/SF/ | 30x30 | 77110 | 26,56 | 10 |
| 775/SF/ | 50x50 | 77130 | 42,91 | 5 |

ACCIAIO INOX LUCIDO AISI 304 DIN 1.4301

lunghezza = 270 cm - spessore = 1 mm

| ART. | misura LxL | codice | euro/m | conf. |
|--------|------------|--------|--------|-------|
| 774/SF | 30x30 | 77954 | 24,51 | 10 |

ACCIAIO INOX SATINATO AISI 304 DIN 1.4301

lunghezza = 270 cm - spessore = 1 mm

| ART. | misura LxL | codice | euro/m | conf. |
|--------|------------|--------|--------|-------|
| 779/SF | 30x30 | 77106 | 33,75 | 10 |

SF = senza fori A = adesivo

Completare codice articolo con la misura L (es. 777/SF/ per L=15 diventa 777/SF/15)

Possiamo realizzare, su richiesta, profili cerfix® procorner di dimensioni diverse da quelle inserite nel listino. Contattare il nostro ufficio tecnico per maggiori informazioni.

cerfix® procorner M - procorner P

Procorner M è un profilo paraspigoli per la protezione antinfortunistica. Consigliato in ambienti quali scuole, uffici, asili, ambienti pubblici, è realizzato in ottone lucido per evidenziare visivamente gli spigoli del rivestimento.

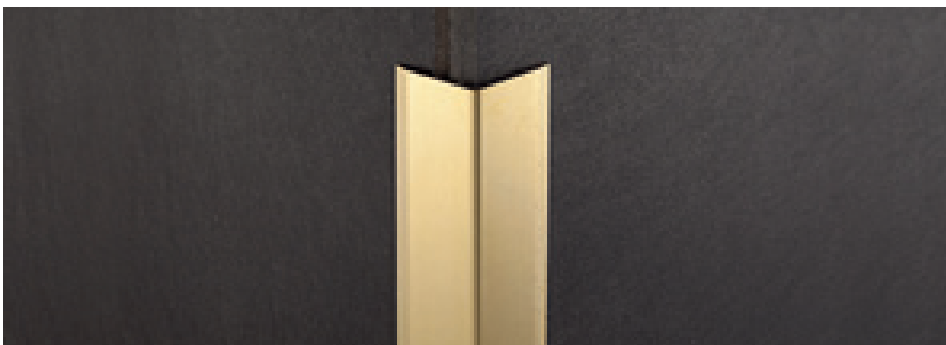

076/A/30 ottone lucido

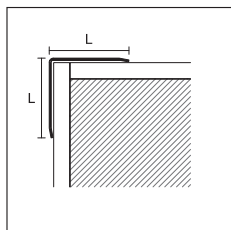

076/SF/
076/A/



PROCORNER M OTTONE LUCIDO

lunghezza = 270 cm - spessore = 1,00 mm

| ART. | misura LxL | codice | euro/m | conf. |
|----------------|------------|--------|--------|-------|
| 076/SF/ | 15x15 | 76800 | 18,46 | 30 |
| 076/A/ adesivo | 15x15 | 76840 | 21,60 | 15 |
| 076/SF/ | 20x20 | 76802 | 22,78 | 15 |
| 076/A/ adesivo | 20x20 | 76842 | 25,90 | 15 |
| 076/SF/ | 25x25 | 76806 | 27,09 | 15 |
| 076/A/ adesivo | 25x25 | 76846 | 30,25 | 10 |
| 076/SF/ | 30x30 | 76808 | 31,02 | 10 |
| 076/A/ adesivo | 30x30 | 76848 | 34,16 | 10 |

SF = senza fori A = adesivo

Procorner P è un profilo paraspigoli per la protezione antinfortunistica. Consigliato in ambienti quali scuole, uffici, asili, ambienti pubblici, è realizzato in PVC morbido e in colori vivaci per evidenziare visivamente gli spigoli del rivestimento.

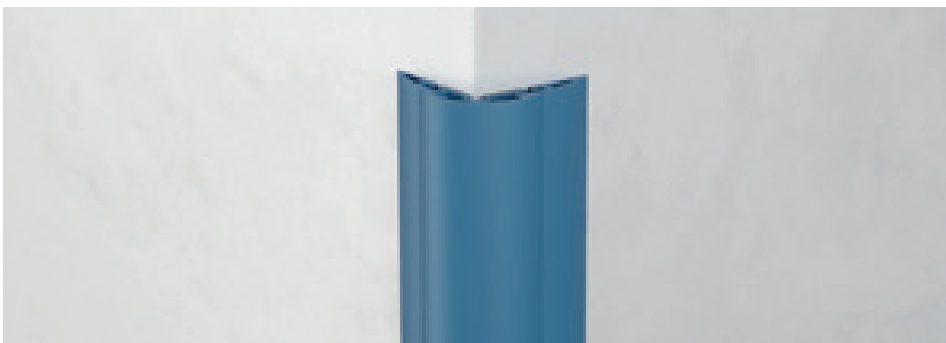

IP/40 PVC morbido blu

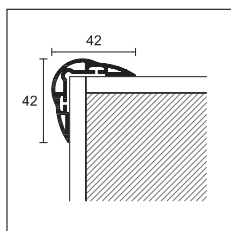

IP/40



PROCORNER P

lunghezza = 270 cm - conf. 20 pz

| ART. | finitura | LxL |
|--------------------|----------|-------------|
| | | 42x42 |
| PVC MORBIDO | | |
| IP/40 | bianco | 95010 |
| | giallo | 95011 |
| | rosso | 95012 |
| | blu | 95013 |
| euro/m | | 5,73 |

Completare codice articolo con la misura L (es. 076/SF/ per L=15 diventa 076/SF/15)

Possiamo realizzare, su richiesta, profili cerfix® procorner di dimensioni diverse da quelle inserite nel listino. Contattare il nostro ufficio tecnico per maggiori informazioni.

Articolo IP/40 in PVC va immagazzinato orizzontalmente

Procorner P 8610 e 8611 sono una linea di paraspigoli in PVC espanso resistente agli urti. Di rapida e facile installazione, sono particolarmente indicati per la posa fai da te. Proposti in diversi vivaci colori, sono ideali per ambienti come scuole, asili e spazi pubblici in generale.



8610 bianco dec. 555

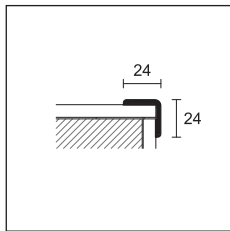

8610



PROCORNER P

lunghezza 300 cm - conf. 20/50 pz

PVC ESPANSO

| ART. | decori | | decori | | decori | |
|-------------|--------|-------|-------------------|-------|--------|-------|
| | 518 | 29810 | 536 | 29830 | 561 | 29848 |
| | 520 | 29812 | 540 | 29832 | 562 | 29850 |
| | 524 | 29814 | 542 | 29834 | 563 | 29847 |
| | 525 | 29816 | 544 | 29836 | 564 | 29849 |
| 8610 | 528 | 29818 | 545 | 29838 | | |
| | 530 | 29820 | bianco 555 | 29840 | | |
| | 531 | 29822 | grigio chiaro 556 | 29842 | | |
| | 532 | 29824 | nero 557 | 29844 | | |
| | 534 | 29828 | antracite 558 | 29846 | | |

conf. 20 pz

euro/m

1,76

1,80

conf. 50 pz

euro/m

1,39

1,43

no sconfezionamento

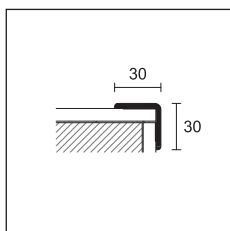

8611

PROCORNER P

lunghezza 300 cm - conf. 20/50 pz

PVC ESPANSO

| ART. | decori | | decori | | decori | | decori | |
|-------------|--------|-------|-------------------|-------|--------|-------|--------|-------|
| | 518 | 29910 | bianco 555 | 29940 | 561 | 29946 | 559 | 29949 |
| | 532 | 29924 | grigio chiaro 556 | 29942 | 562 | 29948 | | |
| | 542 | 29934 | nero 557 | 29944 | 563 | 29945 | | |
| | 545 | 29938 | | | 564 | 29947 | | |
| 8611 | | | | | | | | |

conf. 20 pz

euro/m

1,90

1,94

2,31

conf. 50 pz

euro/m

1,53

1,57

1,91

no sconfezionamento



8610 dec. 532

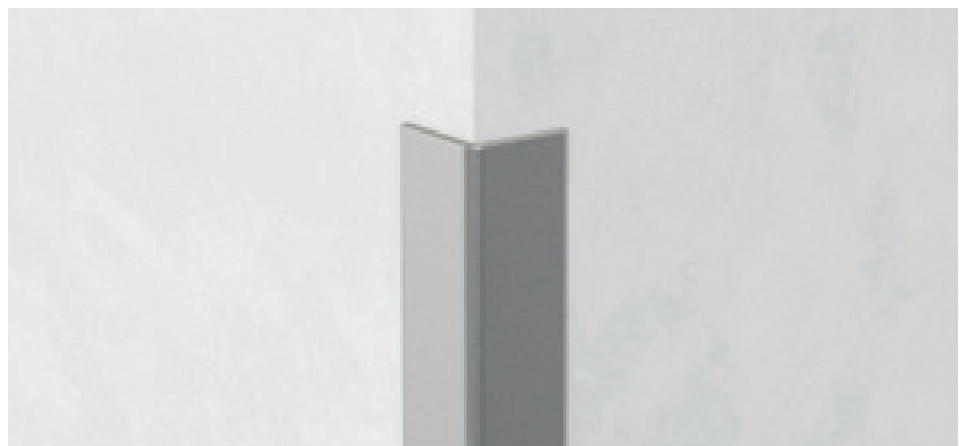

8611 argento dec. 559

Battiscopa disponibili negli stessi decori, vedi pag. 217

Probord ILN in acciaio inox è un profilo di protezione degli angoli esterni di rivestimenti in ceramica. Abbinabile con i profili Proround M, è consigliato per la prevenzione antinfortunistica e in ambienti dove è anche richiesta un'elevata sicurezza igienica come cucine, industrie alimentari, scuole ecc. La versione in acciaio inox AISI 316 è indicata per piscine, centri benessere e in ambienti esposti alla salsedine.

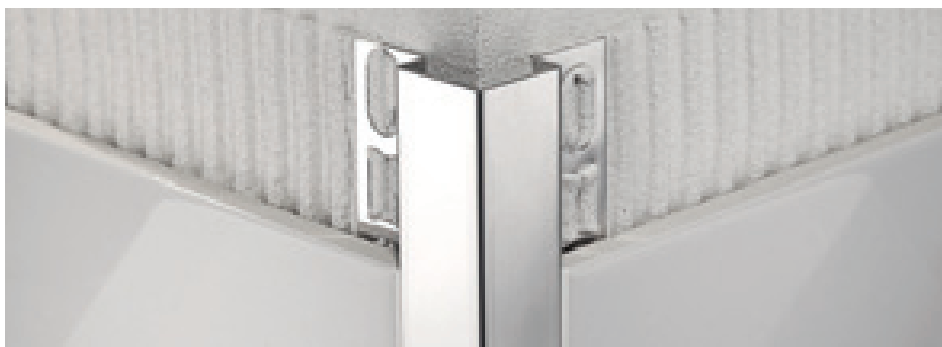

ILN/10 acciaio inox lucido AISI 304 DIN 1.4301

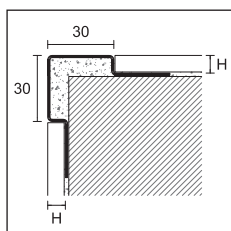

ILN/
ILNS/
ILNX/



PROBORD

lunghezza = 270 cm - conf. 5 pz

| ART. | | finitura | | 8 | | 10 | | 12,5 | |
|----------------|--|----------|--------------|--------------|--------------|----|--|------|--|
| ACCIAIO | | | | | | | | | |
| ILN/ | acciaio inox lucido AISI 304 - DIN 1.4301 | | 94997 | 94998 | 94999 | | | | |
| | euro/m | | 29,06 | 30,59 | 32,12 | | | | |
| ILNS/ | acciaio inox satinato AISI 304 - DIN 1.4301 | | 94984 | 94985 | 94986 | | | | |
| | euro/m | | 34,60 | 36,14 | 37,63 | | | | |
| ILNX/ | acciaio inox AISI 316 - DIN 1.4404 | | 94987 | 94988 | 94989 | | | | |
| | euro/m | | 44,29 | 45,98 | 47,33 | | | | |

confezione individuale

Probord IL, ILE e ILES presentano un angolo maggiormente arrotondato (rispetto al modello ILN). Il sistema di fissaggio ad una sola alletta favorisce il corretto allineamento del profilo anche in presenza di angoli e superfici non regolari.

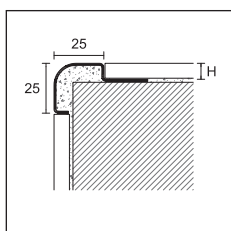

IL/



IL/10 acciaio Inox lucido AISI 304 DIN 1.4301

PROBORD

lunghezza = 270 cm - conf. 10 pz

| ART. | | finitura | | 8 | | 10 | | 12,5 | |
|----------------|---------------------------------------|----------|--------------|--------------|--------------|----|--|------|--|
| ACCIAIO | | | | | | | | | |
| IL/ | acciaio inox AISI 304 - DIN 1.4301 | | 94994 | 94995 | 94996 | | | | |
| | euro/m | | 24,23 | 24,94 | 25,62 | | | | |

confezione individuale

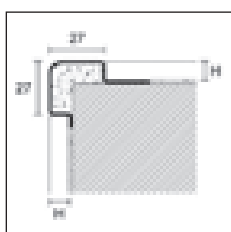

ILE/
ILES/

PROBORD

lunghezza = 270 cm - conf. 5 pz

| ART. | | finitura | | 10 | |
|----------------|--|----------|--------------|----|--|
| ACCIAIO | | | | | |
| ILE/10 | acciaio inox lucido AISI 304 - DIN 1.4301 | | 95002 | | |
| | euro/m | | 25,56 | | |
| ILES/10 | acciaio inox satinato AISI 304 - DIN 1.4301 | | 95003 | | |
| | euro/m | | 28,13 | | |

confezione individuale

A richiesta disponibili altre altezze ed in acciaio inox AISI 316 - DIN 1.4404.

Completare codice articolo con la misura H (es. ILN/ per H=8 diventa ILN/8)

Possiamo realizzare, su richiesta, profili cerfix® probord ILN/ e IL/ di dimensioni diverse da quelle inserite nel listino. Contattare il nostro ufficio tecnico per maggiori informazioni.

Cerfix® Protop è un profilo per la protezione e la finitura di angoli esterni di piani lavoro e cucine rivestite in ceramica. Consigliato anche per pedane e gradini realizzati con piastrelle.



TOP/A/10 alluminio anodizzato argento

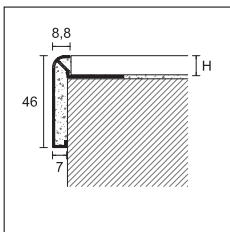

TOP/A/
TOP/TM/



PROTOP

lunghezza = 270 cm - conf. 10 pz

| | | H | |
|------------------|------------------------|--------------|--------------|
| ART. | finitura | 10 | 12 |
| ALLUMINIO | | | |
| TOP/A/ | anodizzato argento | 86050 | 86060 |
| | euro/m | 15,92 | 16,28 |
| | anodizzato titanio | 86052 | 86062 |
| | euro/m | 16,77 | 17,16 |
| TOP/TM/ | bril. satinato titanio | 86051 | 86061 |
| | euro/m | 25,96 | 26,29 |

confezione individuale

ANGOLO ESTERNO - conf. 2 pz

| | | 90° | 135° | 90° | 135° |
|------------------|------------------------|--------------|--------------|--------------|--------------|
| ALLUMINIO | | | | | |
| TOP/E | anodizzato argento | 86074 | 86072 | 86074 | 86072 |
| | anodizzato titanio | 86080 | 86082 | 86080 | 86082 |
| | euro/pz | 23,26 | 23,26 | 23,26 | 23,26 |
| TOP/ETM | bril. satinato titanio | 86075 | 86073 | 86075 | 86073 |
| | euro/pz | 26,99 | 26,99 | 26,99 | 26,99 |

ANGOLO INTERNO - conf. 2 pz

| | | 90° | 135° | 90° | 135° |
|------------------|------------------------|--------------|--------------|--------------|--------------|
| ALLUMINIO | | | | | |
| TOP/I | anodizzato argento | 86078 | 86076 | 86078 | 86076 |
| | anodizzato titanio | 86081 | 86083 | 86081 | 86083 |
| | euro/pz | 23,26 | 23,26 | 23,26 | 23,26 |
| TOP/ITM | bril. satinato titanio | 86079 | 86077 | 86079 | 86077 |
| | euro/pz | 26,99 | 26,99 | 26,99 | 26,99 |

no sconfezionamento



TOP/A/10 + TOP/90/E + TOP/135/I alluminio anodizzato argento

Completare codice articolo con la misura H (es. TOP/A/ per H=10 diventa TOP/A/10)





listelli e profili decorativi

La linea di listelli decorativi offre svariate possibilità di finiture, adatte a infinite combinazioni estetiche e a molteplici gusti architettonici, dal classico al moderno; sono applicabili a tutti gli ambienti con rivestimenti in ceramica: dalla cucina al bagno, dai saloni agli ampi spazi commerciali.

Prolist è una linea di listelli decorativi ideati per creare raffinati ed accattivanti effetti estetici su rivestimenti in ceramica. Sono disponibili in differenti materiali e finiture cromatiche e possono essere coordinati ai profili della gamma Protrim e Proangle, per ottenere eleganti e ricercate combinazioni.

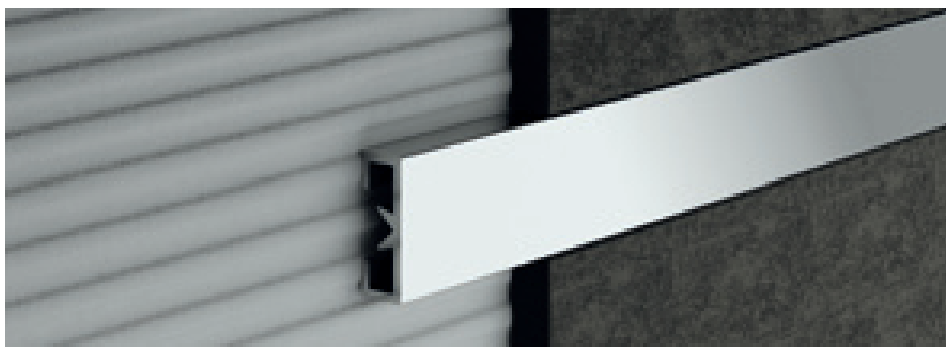

LDB/20 alluminio bril. lucido argento

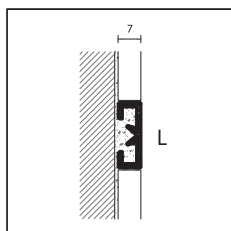

PROLIST

lunghezza = 270 cm - conf. 20 pz

| | | L x H | | | |
|-----------------------------|-------------------------|--------------|--------------|--------------|--------------|
| ART. | finitura | 10x7 | 15x7 | 20x7 | 25x7 |
| ALLUMINIO | | | | | |
| LDA/ | anodizzato argento | 93255 | 93215 | 93220 | 93256 |
| | euro/m | 5,65 | 7,95 | 8,63 | 9,20 |
| LDB/ | bril. lucido argento | 93258 | 93219 | 93224 | 93259 |
| | bril. lucido titanio | 93198 | 93199 | 93201 | 93203 |
| | euro/m | 7,98 | 10,47 | 10,99 | 11,52 |
| LDS/ | bril. satinato argento | 93240 | 93216 | 93221 | 93244 |
| | bril. satinato oro | 93241 | 93217 | 93222 | 93245 |
| LDTM/ | bril. satinato titanio | 93266 | 93211 | 93225 | 93246 |
| LDRS/ | bril. satinato rame | 93242 | 93267 | 93229 | 93269 |
| | euro/m | 10,58 | 12,95 | 13,59 | 14,14 |
| LDAG/ | bril. graffiato argento | 93263 | 93214 | 93228 | 93243 |
| | euro/m | 13,08 | 15,49 | 16,05 | 16,59 |
| ALLUMINIO VERNICIATO | | | | | |
| LDV/ | bianco stone | - | - | 93207 | - |
| | nero stone | - | - | 93209 | - |
| | euro/m | - | - | 10,99 | - |

confezione individuale

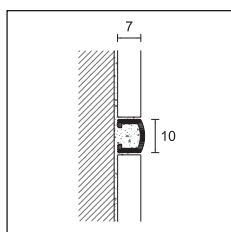

LB/B/10

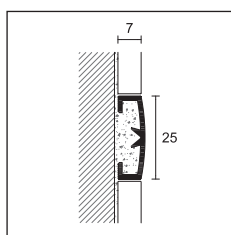

LB/A
LB/B/25

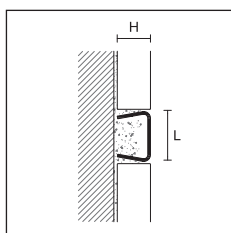

LA//
LA/IS/

PROLIST

lunghezza = 270 cm - conf. 20 pz

| | | L x H | |
|------------------|----------------------|-------------|--------------|
| ART. | finitura | 10x7 | 25x7 |
| ALLUMINIO | | | |
| LB/A | anodizzato argento | - | 93270 |
| | euro/m | - | 8,23 |
| LB/B/ | bril. lucido argento | 93252 | 93272 |
| | bril. lucido oro | 93253 | 93273 |
| | euro/m | 7,98 | 10,85 |

confezione individuale

PROLIST

lunghezza = 270 cm - conf. 10 pz

| | | L x H | | |
|----------------|---|--------------|--------------|--------------|
| ART. | finitura | 10x10 | 15x10 | 25x10 |
| ACCIAIO | | | | |
| LA// | acciaio inox lucido AISI 304 DIN 1.4301 | 93283 | 93284 | 93285 |
| | euro/m | 8,61 | 12,89 | 19,07 |
| LA/IS/ | acciaio inox satinato AISI 304 DIN 1.4301 | 93296 | 93297 | 93298 |
| | euro/m | 10,83 | 15,12 | 21,31 |

confezione individuale

Completare codice articolo con la misura L (es. LDA/ per L=10 diventa LDA/10)

Listelli in acciaio inox: altre misure a richiesta minimo 108 mt

listelli e profili decorativi metal line AF - prolist x design

Metal Line AF M Design è un listello decorativo in alluminio caratterizzato da linee moderne e minimal, che, grazie alla particolare sagoma, crea un'elegante ombra che attraversa il rivestimento in ceramica.



AF/1 alluminio anodizzato argento

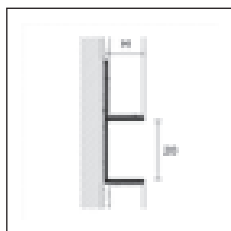

AF/1/



METAL LINE AF - M DESIGN

lunghezza = 270 cm - conf. 10 pz

| ART. | finitura | 6 | 10 | 12,5 |
|------------------|-----------------------------------|--------------|--------------|--------------|
| ALLUMINIO | | | | |
| | anodizzato argento | 13198 | 13199 | 13200 |
| | euro/m | 10,83 | 10,83 | 10,83 |
| AF/1/ | anodizzato titanio | 13201 | 13203 | 13202 |
| | verniciato bianco lucido RAL 9010 | 13196 | 13197 | 13204 |
| | euro/m | 15,81 | 15,81 | 15,81 |

confezione individuale

Prolist è disponibile in cinque originali finiture X Design. In alluminio anodizzato, X Design si caratterizza per una particolare satinatura e per originali colori che permettono un'ampia scelta di accostamenti cromatici, creati per arredatori e architetti, sulla base delle ultime tendenze del moderno design.

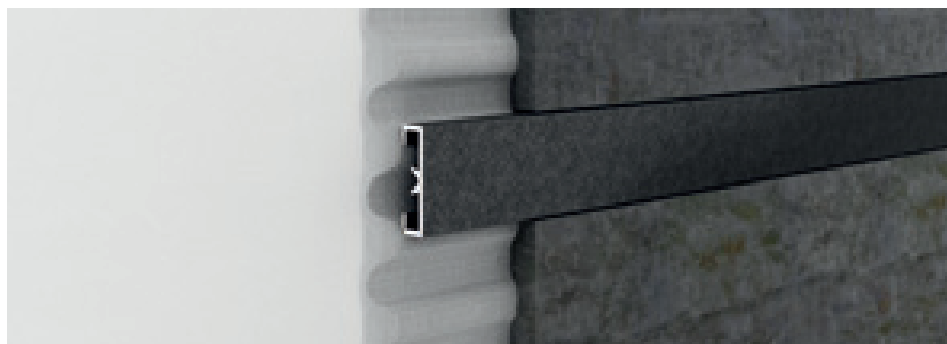

LDAD alluminio anodizzato carbon

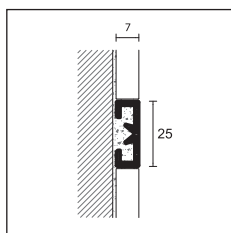

LDAD



PROLIST - X DESIGN

lunghezza = 270 cm - conf. 10 pz

| ART. | finitura | L x H |
|-----------------------------|---------------|--------------|
| | | 25x7 |
| ALLUMINIO ANODIZZATO | | |
| | platinum | 31320 |
| | titanium | 31322 |
| LDAD | brown | 31324 |
| | dark brown | 31326 |
| | carbon | 31328 |
| | euro/m | 17,39 |

confezione individuale



Listelli decorativi luminosi vedi pag. 228



cerfix® C design

C Design è una linea di profili di alta gamma, impreziosita da cristalli Swarovski®. L'abbinamento tra il profilo cromato o dorato ed il cristallo esalta la luminosità delle linee e rende elegante qualsiasi ambiente.

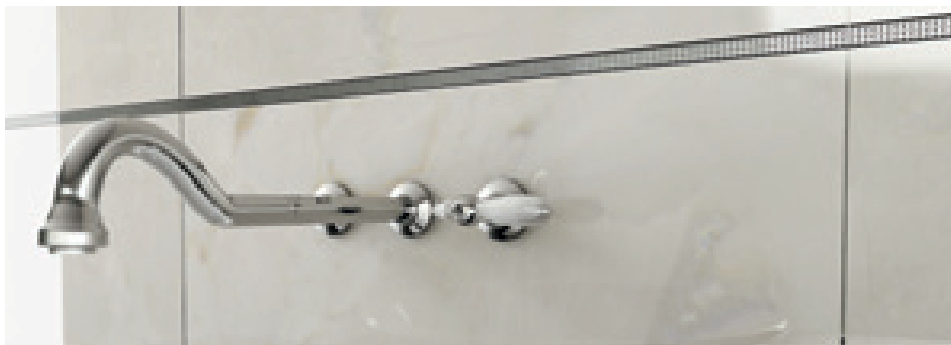

UKC/10 ottone cromato + cristalli Swarovski®

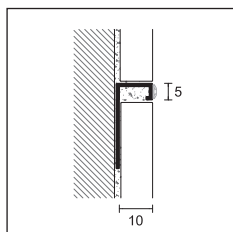

DJKC/10



PRODECOR - C DESIGN

lunghezza = 270 cm - conf. 5 pz

H

ART. **finitura** **10**

OTTONE CROMATO

ottone cromato + cristalli Swarovski®  13300

euro/m **112,61**

DJKC/10

ottone cromato + cristalli Swarovski®  13302

euro/m **193,34**

confezione individuale



DJKC/10 ottone cromato + cristalli Swarovski® (cod. 13300)



DJKC/10 ottone cromato + cristalli Swarovski® (cod. 13302)

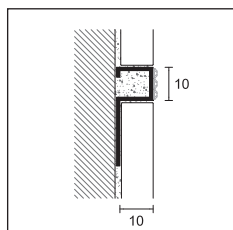

UKC/10

PROSTYLE - C DESIGN

lunghezza = 270 cm - conf. 5 pz

H

ART. **finitura** **10**

OTTONE CROMATO

UKC/10 ottone cromato + cristalli Swarovski®  13310

euro/m **368,68**

confezione individuale

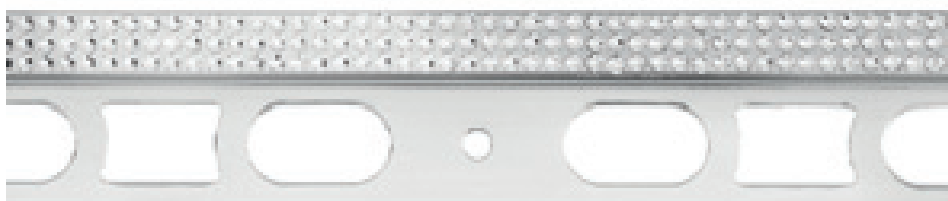

UKC/10 ottone cromato + cristalli Swarovski®

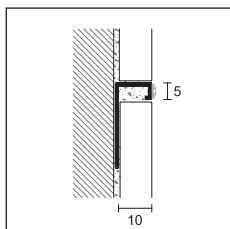

DJKGC/10



PRODECOR - C DESIGN

| | | |
|---------------------------------|--|---------------|
| lunghezza = 270 cm - conf. 5 pz | | H |
| ART. | finitura | 10 |
| OTTONE | | |
| DJKGC/10 | ottone dorato 24K + cristalli Swarovski® | 13402 |
| | euro/m | 254,03 |

confezione individuale

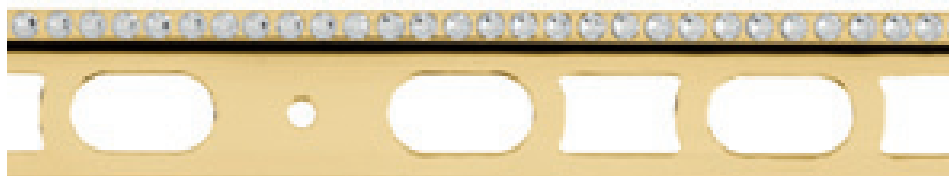

DJKGC/10 ottone dorato 24K + cristalli Swarovski®

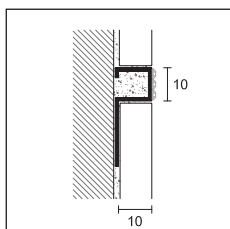

UKGC/10

PROSTYLE - C DESIGN

| | | |
|---------------------------------|--|---------------|
| lunghezza = 270 cm - conf. 5 pz | | H |
| ART. | finitura | 10 |
| OTTONE | | |
| UKGC/10 | ottone dorato 24K + cristalli Swarovski® | 13410 |
| | euro/m | 452,56 |

confezione individuale



UKGC/10 ottone dorato 24K + cristalli Swarovski®

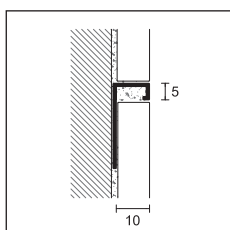

DJKG/10

PRODECOR - C DESIGN

| | | |
|---------------------------------|-------------------|--------------|
| lunghezza = 270 cm - conf. 5 pz | | H |
| ART. | finitura | 10 |
| OTTONE | | |
| DJKG/10 | ottone dorato 24K | 12902 |
| | euro/m | 80,54 |

confezione individuale

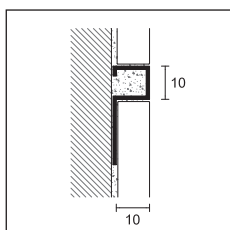

UKG/10

PROSTYLE - C DESIGN

| | | |
|---------------------------------|-------------------|--------------|
| lunghezza = 270 cm - conf. 5 pz | | H |
| ART. | finitura | 10 |
| OTTONE | | |
| UKG/10 | ottone dorato 24K | 12910 |
| | euro/m | 90,09 |

confezione individuale





profili per angoli interni

Una linea di profili adatta al raccordo perimetrale fra pavimento e rivestimento. Creati per l'eliminazione degli angoli a 90° ed applicabili a pavimenti posati o da posare, garantiscono un'alta efficienza igienica in ambienti privati e pubblici come ospedali, industrie alimentari, centri benessere, piscine e cucine industriali.

profili per angoli interni

cerfix® proround

Proround M in alluminio è un profilo di raccordo tra pavimento e rivestimento denominato profilo a sguscia.

Gli attuali requisiti di manutenzione igienico-sanitaria richiesti dalle norme Europee prevedono infatti l'eliminazione dell'angolo a 90° per evitare il deposito di sporco e possibili fonti di batteri creando una curvatura tale da facilitarne la pulizia.



GA/10 alluminio anodizzato argento

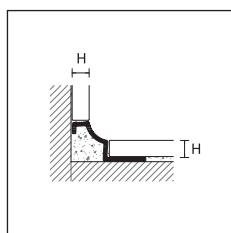

GA/4

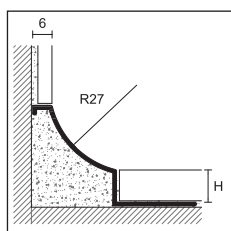

GA/8-10-12
GV/

PROROUND M

lunghezza = 270 cm - conf. 10 pz

| | | H | | | |
|------------------|----------------------------|-------------|--------------|--------------|--------------|
| ART. | finitura | 4,5 | 8 | 10 | 12 |
| ALLUMINIO | | | | | |
| GA/ | anodizzato argento | 95730 | 95031 | 95032 | 95033 |
| | euro/m | 9,57 | 13,03 | 13,17 | 13,37 |
| GV/ | verniciato bianco RAL 9003 | - | 95071 | 95072 | 95073 |
| | euro/m | - | 15,36 | 15,53 | 15,70 |

confezione individuale- GA/4 confezione 20 pz.

ANGOLO ESTERNO

conf. 5 pz

| | | H | |
|------------------|----------------------------|-----|--------------|
| ART. | finitura | 4,5 | 8 - 10 - 12 |
| ALLUMINIO | | | |
| GTA/E | anodizzato argento | - | 95075 |
| | euro/pz | - | 12,92 |
| GTV/E | verniciato bianco RAL 9003 | - | 95083 |
| | euro/pz | - | 12,97 |

ANGOLO INTERNO

conf. 5 pz

| | | H | |
|------------------|----------------------------|-----|--------------|
| ART. | finitura | 4,5 | 8 - 10 - 12 |
| ALLUMINIO | | | |
| GTA/I | anodizzato argento | - | 95077 |
| | euro/pz | - | 12,92 |
| GTV/I | verniciato bianco RAL 9003 | - | 95085 |
| | euro/pz | - | 12,97 |

no sconfezionamento

Completare codice articolo con la misura H (es. GA/ per H=8 diventa GA/8)

articoli GV altri colori a richiesta per minimo 540 metri per colore.



GTA/E alluminio anodizzato argento



GTA/I alluminio anodizzato argento



GA/4 alluminio anodizzato argento

Proround M GAN/ è un profilo in alluminio per il raccordo tra pavimento e rivestimento, caratterizzato da un raggio di 17 mm.

GVNH/ è dotato di tecnologia antibatterica certificata (in conformità con i requisiti ISO 22196:2011) che permette la diminuzione dei batteri considerati più pericolosi fino al 99%, assicurando un ottimale livello igienico nel tempo.



GAN/10 alluminio anodizzato argento

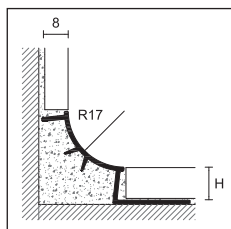

GAN/
GVNH/



PROROUND M

lunghezza = 270 cm - conf. 10 pz

| | | H | | |
|------------------|--|--------------|--------------|--------------|
| ART. | finitura | 8 | 10 | 12,5 |
| ALLUMINIO | | | | |
| GAN/ | anodizzato argento | 95034 | 95035 | 95036 |
| | <i>euro/m</i> | 10,59 | 10,75 | 10,93 |
| GVNH/ | verniciato bianco RAL 9003 antibatterico | 95037 | 95038 | 95039 |
| | <i>euro/m</i> | 12,91 | 13,07 | 13,24 |

confezione individuale

ANGOLO ESTERNO / INTERNO / TRIASSALE / TERMINALE

conf. 12 pz

| | | per tutte le H | | | |
|----------------------|----------------------------|----------------|-------------|-------------|-------------|
| ART. | finitura | GTP/E | GTP/I | GTP/T | GTP/C |
| POLIPROPILENE | | | | | |
| | verniciato argento | 95121 | 95122 | 95123 | 95124 |
| | <i>euro/pz</i> | 6,79 | 6,79 | 6,79 | 6,79 |
| | verniciato bianco RAL 9003 | 95125 | 95126 | 95127 | 95128 |
| | <i>euro/pz</i> | 6,79 | 6,79 | 6,79 | 6,79 |

no sconfezionamento



GTP/E polipropilene verniciato argento

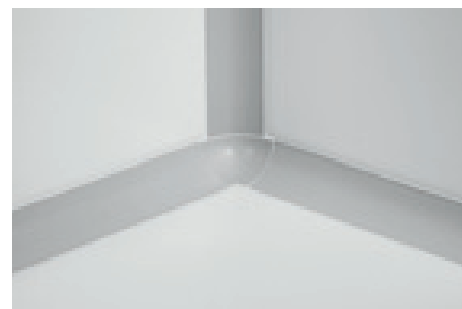

GTP/T polipropilene verniciato argento

Proround M in acciaio è un profilo di raccordo da utilizzarsi nelle situazioni in cui è richiesta una particolare tutela del livello igienico (ad esempio in studi medici, industrie alimentari, piscine, centri benessere, cucine industriali, ospedali ecc.).

In particolare la versione in qualità AISI 316 DIN 1.4404 offre caratteristiche di superiore resistenza alla corrosione ed è quindi raccomandata per applicazioni in aree soggette a maggiori sollecitazioni chimiche e zone di mare.



GIN/10 + ILN/10 acciaio inox lucido AISI 304 DIN 1.4301

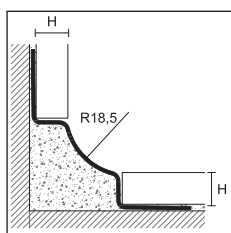

GIN 8/10/11

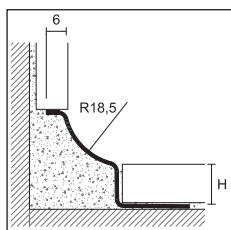

GIN/SA

PROROUND M

lunghezza = 270 cm - conf. 10 pz

| | | H | | | | | |
|----------------|---|-------|-------|-------|------|----|--|
| ART. | finitura | 8 | 10 | 11 | 12,5 | 15 | |
| ACCIAIO | | | | | | | |
| GIN/ | acciaio inox lucido AISI 304 DIN 1.4301 | 95046 | 95047 | 95045 | - | - | |
| | <i>euro/m</i> | 23,22 | 23,71 | 23,96 | - | - | |
| GINS/ | acciaio inox satinato AISI 304 DIN 1.4301 | 95050 | 95051 | 95057 | - | - | |
| | <i>euro/m</i> | 27,40 | 27,91 | 28,16 | - | - | |
| GINX/ | acciaio inox AISI 316 DIN 1.4404 | 95054 | 95055 | - | - | - | |
| | <i>euro/m</i> | 28,09 | 28,59 | - | - | - | |

confezione individuale

PROROUND M

lunghezza = 270 cm - conf. 10 pz

| | | H | | | | | |
|----------------|---|---|-------|----|-------|-------|--|
| ART. | finitura | 8 | 10 | 11 | 12,5 | 15 | |
| ACCIAIO | | | | | | | |
| GIN/SA | acciaio inox lucido AISI 304 DIN 1.4301 | - | 95044 | - | 95048 | 95049 | |
| | <i>euro/m</i> | - | 18,43 | - | 24,23 | 25,07 | |
| GINS/SA | acciaio inox satinato AISI 304 DIN 1.4301 | - | - | - | 95052 | - | |
| | <i>euro/m</i> | - | - | - | 28,42 | - | |
| GINX/SA | acciaio inox AISI 316 DIN 1.4404 | - | - | - | 95056 | - | |
| | <i>euro/m</i> | - | - | - | 29,20 | - | |

confezione individuale

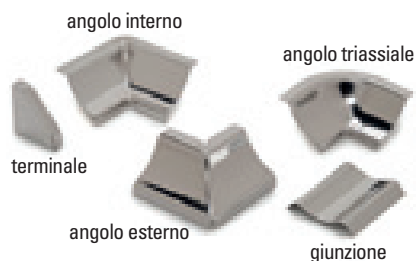

ANGOLO ESTERNO-E

| conf. 5 pz | | per tutte le H | | ANGOLO INTERNO-I | |
|----------------|---|----------------|--|------------------|-------|
| ART. | finitura | | | ART. | |
| ACCIAIO | | | | | |
| GTIN/E | acciaio inox lucido AISI 304 DIN 1.4301 | 95059 | | GTIN/I | 95058 |
| | <i>euro/pz</i> | 7,20 | | | 7,05 |
| GTINS/E | acciaio inox satinato AISI 304 DIN 1.4301 | 95063 | | GTINS/I | 95062 |
| | <i>euro/pz</i> | 8,20 | | | 8,05 |
| GTINX/E | acciaio inox AISI 316 DIN 1.4404 | 95067 | | GTINX/I | 95066 |
| | <i>euro/pz</i> | 8,00 | | | 7,85 |

ANGOLO TRIASSIALE-T

| conf. 5 pz | | per tutte le H | | GIUNZIONE-G | | TERMINALI | |
|------------|---|----------------|--|-------------|-------|-----------|-------|
| ART. | finitura | | | ART. | | ART. | |
| GTIN/T | acciaio inox lucido AISI 304 DIN 1.4301 | 95060 | | GTIN/G | 95061 | GTIN/C | 95040 |
| | <i>euro/pz</i> | 7,20 | | | 3,50 | | 6,50 |
| GTINS/T | acciaio inox satinato AISI 304 DIN 1.4301 | 95064 | | GTINS/G | 95065 | GTINS/C | 95041 |
| | <i>euro/pz</i> | 8,20 | | | 4,50 | | 7,50 |
| GTINX/T | acciaio inox AISI 316 DIN 1.4404 | 95068 | | GTINX/G | 95069 | GTINX/C | 95042 |
| | <i>euro/pz</i> | 8,00 | | | 4,30 | | 7,30 |

no sconfezionamento

Completare codice articolo con la misura H (es. GIN/ per H=8 diventa GIN/8)

Cerfix® Proround M in acciaio: altre misure a richiesta minimo mt. 540

Proround P in PVC atossico e antiurto è un profilo di raccordo tra pavimento e rivestimento denominato profilo a sguscia. Gli attuali requisiti di manutenzione igienico-sanitaria richiesti dalle norme Europee prevedono infatti l'eliminazione dell'angolo a 90° creando una curvatura tale da facilitarne la pulizia per evitare il deposito di sporco e possibili fonti di batteri. I modelli provvisti di una sola aletta di ancoraggio permettono di essere impiegati come raccordo nella posa fra pavimenti e rivestimenti aventi differente spessore.

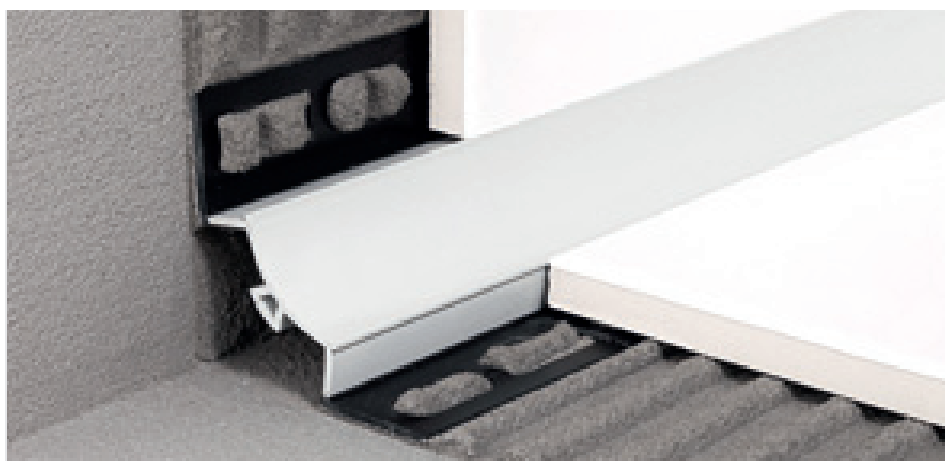

GP/10 PVC coestruso bianco

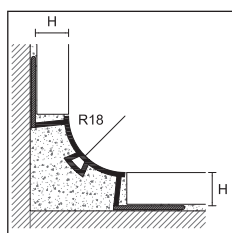

GP/

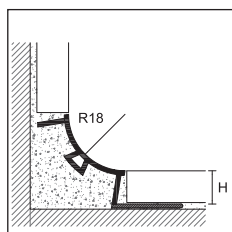

GPU/

PROROUND P

lunghezza = 270 cm - conf. 20 pz

| ART. | H | | H | |
|------------------------|-------------|-------------|-------------|-------------|
| | GP/ | | GPU/ | |
| finitura | 8 | 10 | 10 | 12,5 |
| PVC COESTRUSO | | | | |
| bianco | | 95800 95801 | 95804 | 95803 |
| grigio luce RAL 7035 | | 95805 95806 | - | - |
| grigio pietra RAL 7030 | | 95810 95811 | - | - |
| beige grigio RAL 1019 | | 95815 95816 | - | - |
| euro/m | 5,18 | 5,44 | 5,38 | 5,65 |

ANGOLO ESTERNO/INTERNO/TRIASSALE/TERMINALE

conf. 12 pz

| ART. | per tutte le H | | | |
|------------------------|----------------|-------------|-------------|-------------|
| | GTP/E | GTP/I | GTP/T | GTP/C |
| POLIPROPILENE | | | | |
| bianco | | 95852 95851 | 95850 | 95853 |
| grigio luce RAL 7035 | | 95862 95861 | 95860 | 95863 |
| grigio pietra RAL 7030 | | 95872 95871 | 95870 | 95873 |
| beige grigio RAL 1019 | | 95882 95881 | 95880 | 95883 |
| euro/pz | 2,94 | 2,94 | 2,94 | 2,94 |

no sconfezionamento

Completare codice articolo con la misura H
(es. GP/ per H=8 diventa GP/8)



GTP/E polipropilene RAL 7035 grigio luce



GTP/T polipropilene RAL 7035 grigio luce



cerfix® proround

Proround M GIC/ e Proint PIN/ sono due profili di raccordo in acciaio inossidabile dalla forma arrotondata a sguscia da utilizzarsi nelle situazioni in cui è richiesta una particolare tutela del livello igienico.

La sagoma chiusa di GIC/ risulta essere particolarmente versatile grazie all'aletta di fissaggio rivolta verso l'interno.

La particolare sezione di PIN/ favorisce le giunzioni angolari fra rivestimento e pavimento, garantendo la dilatazione angolare fra le due superfici.



GIC/8 acciaio inox lucido AISI 304 DIN 1.4301

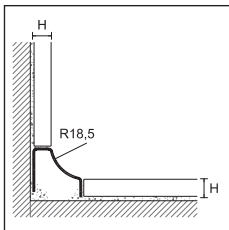

GIC/



PROROUND M

lunghezza = 270 cm - conf. 5 pz

ART. finitura

H

8

ACCIAIO

GIC/ acciaio inox lucido
AISI 304 DIN 1.4301



95140

euro/m 23,74

ANGOLO ESTERNO PER GIC/

conf. 5 pz

ART. finitura

ACCIAIO

GTIN/E acciaio inox lucido
AISI 304 DIN 1.4301



95059

euro/pz 7,20

no sconfezionamento

ANGOLO INTERNO PER GIC/

conf. 5 pz

ART.

GTIN/I

95058

euro/pz 7,05

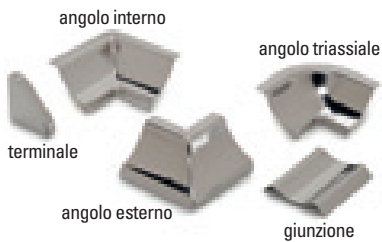

ANGOLO TRIASSIALE PER GIC/

conf. 5 pz

ART. finitura

GTIN/T acciaio inox lucido
AISI 304 DIN 1.4301



95060

euro/pz 7,20

no sconfezionamento

GIUNZIONE PER GIC/

conf. 5 pz

ART.

GTIN/G

95061

euro/pz 3,50

TERMINALI PER GIC/

conf. 5 pz

ART.

GTIN/C

95040

euro/pz 6,50

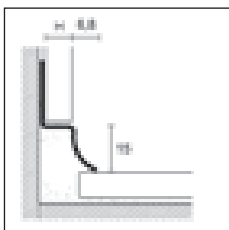

PIN/



PROINT

lunghezza = 270 cm - conf. 10 pz

ART. finitura

H

10

12,5

ACCIAIO

PIN/ acciaio inox lucido
AISI 304 - DIN 1.4301



85392

euro/m 13,17

85394

euro/m 13,67

confezione individuale

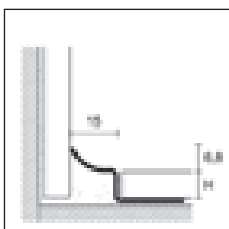

PIN/

Completare codice articolo con la misura H (es. GIC/ per H=8 diventa GIC/8)

Possiamo realizzare profili Cerfix Proround GIC/ con misure a richiesta, per pavimenti e rivestimenti di differente spessore. Contattare il nostro ufficio tecnico per maggiori informazioni



PIN/10 acciaio inox lucido AISI 304 DIN 1.4301

Proint PIA/ e PI/ sono una linea di profili in alluminio e PVC ideali come raccordo perimetrale nella posa tra rivestimento e pavimento oppure come giunto perimetrale. L'impiego di Proint PIA/ e PI/ consente di evitare l'utilizzo del silicone per la sigillatura e, oltre al beneficio estetico, ne assicura un elevato livello igienico nel tempo. Le particolari sezioni della linea Proint favoriscono le giunzioni angolari fra rivestimento e pavimento, garantendo la dilatazione angolare fra le due superfici.



PIA/9 alluminio anodizzato argento

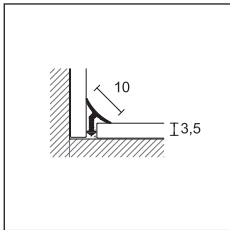

PIA/3

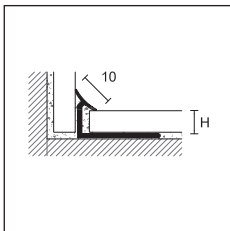

PIA/
PI/

PROINT

lunghezza = 270 cm - conf. 20 pz

| | | H | | | |
|------------------|--------------------|-------|-------|-------|-------|
| ART. | finitura | 3,5 | 7 | 9 | 12 |
| ALLUMINIO | | | | | |
| PIA/ | anodizzato argento | 95431 | 95430 | 95432 | 95429 |
| | euro/m | 6,48 | 8,00 | 8,41 | 9,13 |

confezione individuale

PROINT

lunghezza = 270 cm - conf. 20 pz

| | | H | |
|----------------------|------------------------|-------|-------|
| ART. | finitura | 7 | 9 |
| PVC COESTRUSO | | | |
| | bianco candido | 95396 | 95398 |
| | bianco | 95400 | 95402 |
| | bianco crema RAL 9001 | - | 95406 |
| | avorio RAL 1015 | - | 95418 |
| PI/ | beige grigio RAL 1019 | - | 95410 |
| | grigio pietra RAL 7030 | - | 95422 |
| | grigio cenere RAL 7038 | - | 95433 |
| | grigio luce RAL 7035 | - | 95414 |
| conf. 20 pz | | | |
| | euro/m | 1,66 | 1,80 |
| conf. 100 pz | | | |
| | euro/m | 1,37 | 1,50 |

no sconfezionamento - per ordinare la confezione da 100 pz far seguire al codice dell'art./100

Completare codice articolo con la misura H (es. PIA/ per H=7 diventa PIA/7)

Articoli PI/ altri colori a richiesta per un minimo 2700 mt per colore



PI/9 pvc bianco



PIA/3 alluminio anodizzato argento

Proround B in alluminio e PVC sono profili perimetrali a sguscia, studiati appositamente per il raccordo tra rivestimenti e pavimenti già posati. Questi prodotti sono la soluzione ottimale per la ristrutturazione e l'eventuale messa in conformità alle normative igieniche.

BLAH/ è dotato di tecnologia antibatterica certificata (in conformità con i requisiti ISO 22196:2011) che permette la diminuzione dei batteri considerati più pericolosi fino al 99%, assicurando un ottimale livello igienico nel tempo.



BLA/20 alluminio anodizzato argento

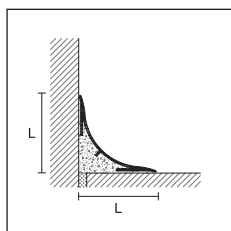

BLA/
BLAH/

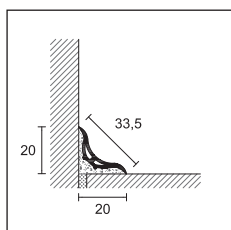

BL/20

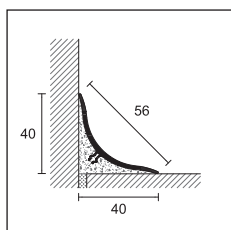

BL/40

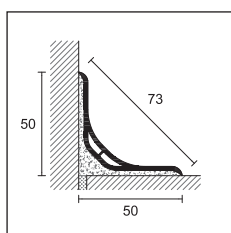

BL/50



accessori in polipropilene

PROROUND B

lunghezza = 270 cm - conf. 20 pz

LxL

| ART. | finitura | 20x20 | 40x40 | 50x50 |
|------|----------|-------|-------|-------|
|------|----------|-------|-------|-------|

ALLUMINIO

| | | | | | |
|------|--------------------|---|-------------|--------------|---|
| BLA/ | anodizzato argento |  | 95570 | 95580 | - |
| | euro/m | | 8,11 | 10,63 | - |

ALLUMINIO VERNICIATO ANTIBATTERICO

| | | | | | |
|-------|---|---|--------------|--------------|---|
| BLAH/ | verniciato bianco RAL 9003 antibatterico |  | 95572 | 95582 | - |
| | euro/m | | 12,41 | 14,16 | - |

confezione individuale

PROROUND B

lunghezza = 270 cm - conf. 20 pz

LxL

| ART. | finitura | 20x20 | 40x40 | 50x50 |
|------|----------|-------|-------|-------|
|------|----------|-------|-------|-------|

PVC

| | | | | | |
|-----|---------------|---|-------------|-------------|--------------|
| BL/ | bianco |  | 95550 | 95500 | 95551 |
| | euro/m | | 5,24 | 7,69 | 11,11 |



ACCESSORI IN POLIPROPILENE CONF.

8 pz



4 pz

4 pz



ANGOLO ESTERNO IN POLIPROPILENE

| | | | | | |
|---------|----------------|---|-------------|-------------|-------------|
| GBL/ /E | argento |  | 95574 | 95584 | - |
| | bianco |  | 95556 | 95510 | 95552 |
| | euro/pz | | 4,02 | 5,33 | 5,66 |



ANGOLO INTERNO IN POLIPROPILENE

| | | | | | |
|---------|----------------|---|-------------|-------------|-------------|
| GBL/ /I | argento |  | 95576 | 95586 | - |
| | bianco |  | 95557 | 95512 | 95553 |
| | euro/pz | | 4,02 | 5,33 | 5,66 |

ANGOLO TRIASSIALE IN POLIPROPILENE

| | | | | | |
|---------|----------------|---|---|-------------|-------------|
| GBL/ /T | argento |  | - | 95588 | - |
| | bianco |  | - | 95511 | 95554 |
| | euro/pz | | - | 5,33 | 5,66 |

ANGOLO TERMINALE DX-SX IN POLIPROPILENE

| | | | | | |
|---------|----------------|---|-------------|-------------|-------------|
| GBL/ /C | argento |  | 95578 | 95590 | - |
| | bianco |  | 95558 | 95513 | 95555 |
| | euro/pz | | 4,02 | 5,10 | 5,38 |

no sconfezionamento - articolo GBL/ /C confezione da 16 pz (20x20) e 8 pz (40x40 e 50x50)

Completare codice articolo con la misura L (es. BLA/ per L= 20 diventa BLA/20)

Proround B in acciaio inox sono profili perimetrali a sguscia, studiati appositamente per il raccordo tra rivestimenti e pavimenti già posati. Questi prodotti sono la soluzione ottimale per la ristrutturazione e l'eventuale messa in conformità alle normative igieniche. L'acciaio inox risulta particolarmente resistente all'attacco di agenti organici ed inorganici, ed è quindi indicato in ambienti quali ospedali, industrie alimentari e chimiche.



BI/40 acciaio inox AISI 304 DIN 1.4301

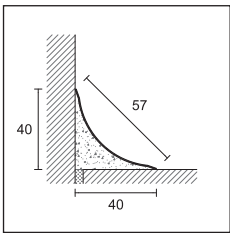

BI/40
BI/40/A



PROROUND B

lunghezza = 270 cm - conf. 20 pz

LxL

ART. finitura 40x40

ACCIAIO

| | | | |
|------------------------|-------------------------------------|---|--------------|
| BI/40 | acciaio inox AISI 304 DIN 1.4301 |  | 94992 |
| | euro/m | | 18,33 |
| BI/40/A adesivo | acciaio inox AISI 304 DIN 1.4301 |  | 94993 |
| | euro/m | | 22,71 |

ACCESSORI IN POLIPROPILENE EFFETTO CROMO CONF. 4 PZ

ANGOLO ESTERNO IN POLIPROPILENE

| | | | |
|--------------|--------------------------------|---|-------------|
| GTL/E | polipropilene effetto cromo |  | 95515 |
| | euro/pz | | 7,79 |

ANGOLO INTERNO IN POLIPROPILENE

| | | | |
|--------------|--------------------------------|---|-------------|
| GTL/I | polipropilene effetto cromo |  | 95517 |
| | euro/pz | | 7,79 |

ANGOLO TRIASSIALE IN POLIPROPILENE

| | | | |
|--------------|--------------------------------|---|-------------|
| GTL/T | polipropilene effetto cromo |  | 95516 |
| | euro/pz | | 7,79 |

ANGOLO TERMINALE DX-SX IN POLIPROPILENE

| | | | |
|--------------|--------------------------------|---|-------------|
| GTL/C | polipropilene effetto cromo |  | 95518 |
| | euro/pz | | 7,79 |

no sconfezionamento







canaline e sistemi per bagno

Profilpas propone un'ampia gamma di soluzioni dedicate al bagno, capaci di coniugare funzionalità e design moderno. In particolare, i sistemi per il bagno firmati Profilpas permettono la realizzazione di docce a filo pavimento, con una vasta scelta di canaline – come PP Drain Aqua, Thin Drain, Slim Drain e Smart Drain, personalizzabili con molteplici tipologie di cover, diverse per design e finiture – e i pozzetti della gamma Q-Drain, anch'essi disponibili in vari modelli. Dell'offerta Profilpas dedicata al bagno fa parte anche la linea Glass Profile, che comprende profili per l'inserimento di pareti di separazione in vetro e per la finitura del piano doccia, utili a coprire il dislivello con pendenza del 2%.

PPdrain | Aqua

Le canaline PP Drain Aqua, realizzate in acciaio inox AISI 316 e dotate di sifone estraibile brevettato in ABS antibatterico, sono una perfetta sintesi di bellezza e praticità. Profilpas ha curato ogni aspetto della loro progettazione, produzione e controllo qualità, per offrire un prodotto sempre efficiente ed esteticamente perfetto.

Le canaline PP Drain Aqua, realizzate in un unico pezzo e quindi prive di saldature, si distinguono per il loro design e per la loro funzionalità, che le rendono eleganti, semplici da installare e facili da pulire. Ogni particolare della canalina è studiato nei minimi dettagli, per racchiudere in pochissime componenti tutto ciò che serve per garantire il massimo della facilità di posa e manutenzione.

Estetica



Design elegante ed esclusivo, personalizzabile con un'ampia gamma di cover e finiture.

Sifone estraibile



Sifone ispezionabile e facile da rimuovere, per il massimo dell'efficienza.

Facilità di montaggio



La posa e la regolazione della canalina sono semplificate, per un'installazione semplice e veloce.

Pulizia e igiene



Il sifone estraibile in ABS antibatterico semplifica la manutenzione e permette una pulizia rapida ed efficace.



L'essenzialità della forma lineare della canalina, unita alla bellezza delle molteplici finiture, permette di offrire una soluzione esteticamente perfetta, capace di adattarsi a ogni tipo di design e a ogni materiale (gres porcellanato, marmo, mosaico, pietra naturale...)

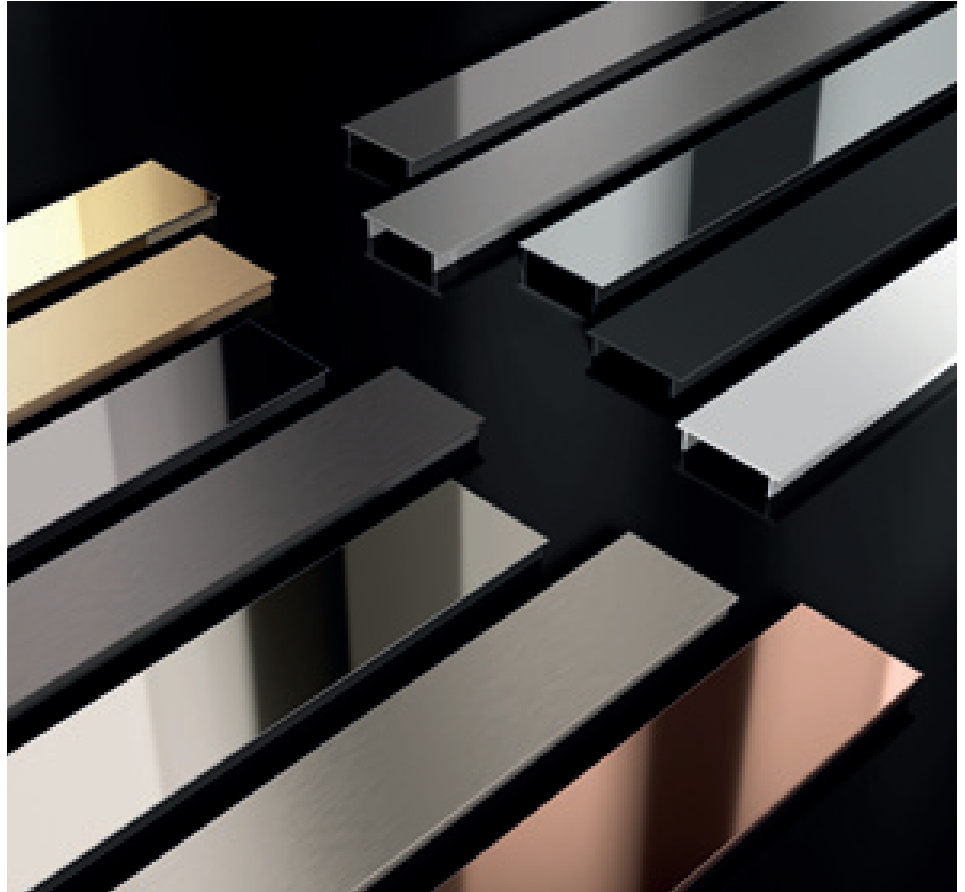

PP Drain Aqua

Con le canaline doccia PP Drain Aqua, la manutenzione e la pulizia sono semplificate al massimo. Il sifone, realizzato in ABS antibatterico, è estraibile e totalmente ispezionabile.

Inoltre, la scocca della canalina è composta da un unico pezzo privo di saldature e spigoli vivi per la massima igiene ed efficienza.

Studiate per ridurre al minimo i tempi di installazione, sono dotate di membrana impermeabilizzante preincollata, supporti di appoggio da 6 a 18 mm per la regolazione in altezza delle cover e basi di appoggio in polistirene espanso.



PP Drain Aqua

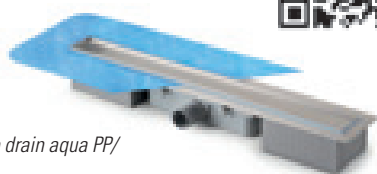

pp drain aqua PP/

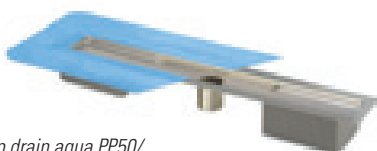

pp drain aqua PP50/



pp drain aqua PP360/

PP DRAIN AQUA - base canalina con sifone

| ART. | finitura | | L | | | | | |
|----------------|---------------------|--|--------|--------|--------|--------|--------|--------|
| | | | 60 cm | 70 cm | 80 cm | 90 cm | 100 cm | 120 cm |
| ACCIAIO | | | | | | | | |
| PP/ | acciaio inox | | 22100 | 22101 | 22102 | 22103 | 22104 | 22105 |
| | AISI 316 DIN 1.4404 | | | | | | | |
| | euro/pz | | 196,20 | 205,92 | 222,37 | 232,09 | 245,82 | 265,27 |

PP DRAIN AQUA - base canalina con scarico diretto diam. 50 mm

| ART. | finitura | | L | | | | | |
|----------------|---------------------|--|--------|--------|--------|--------|--------|--------|
| | | | 60 cm | 70 cm | 80 cm | 90 cm | 100 cm | 120 cm |
| ACCIAIO | | | | | | | | |
| PP50/ | acciaio inox | | 22106 | 22107 | 22108 | 22109 | 22110 | 22111 |
| | AISI 316 DIN 1.4404 | | | | | | | |
| | euro/pz | | 149,72 | 159,30 | 175,89 | 185,47 | 199,34 | 218,79 |

Base canalina con scarico diretto diam. 40 mm disponibile su richiesta.

NEW PP DRAIN AQUA 360 - base canalina con sifone orientabile a 360°

| ART. | finitura | | L | | | | | |
|----------------|---------------------|--|--------|--------|--------|--------|--------|--------|
| | | | 60 cm | 70 cm | 80 cm | 90 cm | 100 cm | 120 cm |
| ACCIAIO | | | | | | | | |
| PP360/ | acciaio inox | | 22180 | 22181 | 22182 | 22183 | 22184 | 22185 |
| | AISI 316 DIN 1.4404 | | | | | | | |
| | euro/pz | | 196,20 | 205,92 | 222,37 | 232,09 | 245,82 | 265,27 |

cover¹

cornice²

supporti in ABS

filtro fermacapelli

coperchio estraibile in ABS antibatterico

sifone estraibile in ABS antibatterico

membrana impermeabilizzante

base canalina monoscocca in acciaio inox AISI 316

base in polistirene

pozzetto in ABS antibatterico

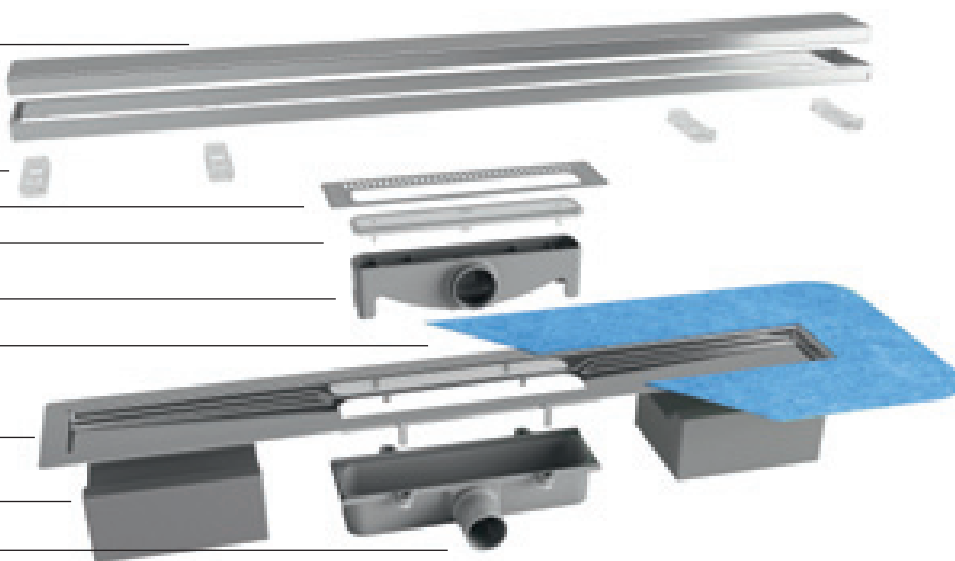

¹ Disponibili diverse tipologie di cover.

² Cornice presente nel modello Classic Cover. Le altre cover non sono provviste di cornice.

completare codice articolo con la misura L (es. PP/ per L = 70 diventa PP/70)

Classic Cover, in acciaio inox AISI 316 lucido o satinato, è disponibile in diverse lunghezze (da 60 a 120 cm). La cover è completa di cornice e supporti per la regolazione da 6 a 18 mm, ed è reversibile: se capovolta diventa piastrellabile (fino a 12 mm), consentendo così una continuità estetica con il rivestimento dell'ambiente bagno.



PP Drain Aqua - Classic Cover in acciaio inox lucido AISI 316 - DIN 1.4404

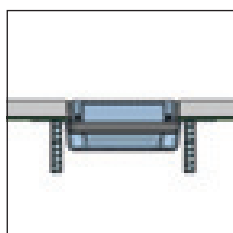

Classic Cover

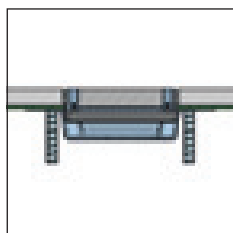



Classic Cover
Piastrellabile



Classic Cover acciaio inox satinato
AISI 316 DIN 1.4404

CLASSIC COVER - spessore piastrelle da 6 a 18 mm

| ART. | finitura | L | | | | | | |
|----------------|--|---|---------------|---------------|---------------|---------------|---------------|---------------|
| | | 60 cm | 70 cm | 80 cm | 90 cm | 100 cm | 120 cm | |
| ACCIAIO | | | | | | | | |
| XPC/ | acciaio inox lucido AISI 316 DIN 1.4404 |  | 22112 | 22113 | 22114 | 22115 | 22116 | 22117 |
| | acciaio inox satinato AISI 316 DIN 1.4404 |  | 22118 | 22119 | 22120 | 22121 | 22122 | 22123 |
| | euro/pz | | 118,40 | 128,56 | 140,86 | 165,17 | 174,46 | 195,20 |

Classic Cover reversibile, se capovolta diventa piastrellabile sp. max 12 mm.



PP Drain Aqua - Design Cover in acciaio inox satinato AISI 316 DIN 1.4404

Completare codice articolo con la misura L
(es. XPC/ per L = 70 diventa XPC/70)

PP Drain Aqua

Flat Cover, disponibile in svariate finiture e in diverse lunghezze (da 60 a 120 cm), si distingue per il design perfettamente piatto e lineare. È dotata di supporti per la regolazione che consentono di adattarla a piastrelle da 6 a 18 mm di spessore.



PP Drain Aqua - Flat Cover alluminio verniciato nero opaco

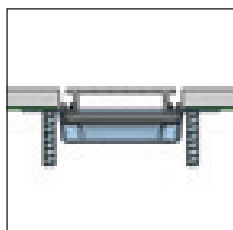

Flat Cover alluminio

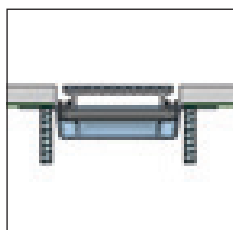

Flat Cover alluminio + acciaio



Flat Cover acciaio cromato

FLAT COVER - spessore piastrelle da 6 a 18 mm

| ART. | finitura | L | | | | | | |
|------------------------------------|--|---------------|---------------|---------------|---------------|---------------|---------------|---------------|
| | | 60 cm | 70 cm | 80 cm | 90 cm | 100 cm | 120 cm | |
| ALLUMINIO + ACCIAIO | | | | | | | | |
| XPF/ | acciaio inox lucido AISI 316 DIN 1.4404 | | 22136 | 22137 | 22138 | 22139 | 22140 | 22141 |
| | acciaio inox satinato AISI 316 DIN 1.4404 | | 22142 | 22143 | 22144 | 22145 | 22146 | 22147 |
| | euro/pz | | 75,36 | 82,37 | 90,23 | 107,11 | 117,12 | 131,70 |
| ALLUMINIO + ACCIAIO CROMATO | | | | | | | | |
| XPF/ | acciaio inox cromato AISI 316 DIN 1.4404 | | 22261 | 22262 | 22263 | 22264 | 22265 | - |
| | euro/pz | | 117,83 | 124,84 | 146,86 | 163,74 | 187,90 | - |
| ALLUMINIO VERNICIATO | | | | | | | | |
| XPF/ | bianco opaco | | 22148 | 22149 | 22150 | 22151 | 22152 | - |
| | nero opaco | | 22154 | 22155 | 22156 | 22157 | 22158 | - |
| | euro/pz | | 64,21 | 66,92 | 69,64 | 81,08 | 83,94 | - |
| ALLUMINIO + ACCIAIO | | | | | | | | |
| XPF/ | nichel lucido | | 22226 | 22227 | 22228 | 22229 | 22230 | - |
| | nichel satinato | | 22231 | 22232 | 22233 | 22234 | 22235 | - |
| | oro rosa lucido | | 22236 | 22237 | 22238 | 22239 | 22240 | - |
| | euro/pz | | 209,92 | 216,79 | 224,65 | 241,67 | 251,54 | - |
| | grafite lucido | | 22241 | 22242 | 22243 | 22244 | 22245 | - |
| | grafite satinato | | 22246 | 22247 | 22248 | 22249 | 22250 | - |
| | euro/pz | | 224,08 | 230,95 | 238,81 | 255,83 | 265,69 | - |
| | oro lucido | | 22251 | 22252 | 22253 | 22254 | 22255 | - |
| oro satinato | | 22256 | 22257 | 22258 | 22259 | 22260 | - | |
| euro/pz | | 330,19 | 337,19 | 345,06 | 361,93 | 371,94 | - | |



Flat Cover

Completare codice articolo con la misura L (es. XPF/ per L = 70 diventa XPF/70)

PP Drain Aqua

Design Cover si contraddistingue per l'assoluta eleganza del suo design e per lo scarico centrale. In acciaio inox AISI 316, lucido o satinato, è disponibile in diverse lunghezze, da 60 a 120 cm.



PP Drain Aqua - Design Cover acciaio inox satinato AISI 316 DIN 1.4404

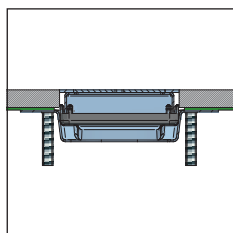

Design Cover



Design Cover

Con Invisible Cover, piatto doccia e canalina diventano un tutt'uno e si fondono alla perfezione con il rivestimento del bagno. In alluminio naturale e in diverse lunghezze (da 60 a 120 cm), scompare sotto la piastrella per un effetto estetico completamente invisibile.

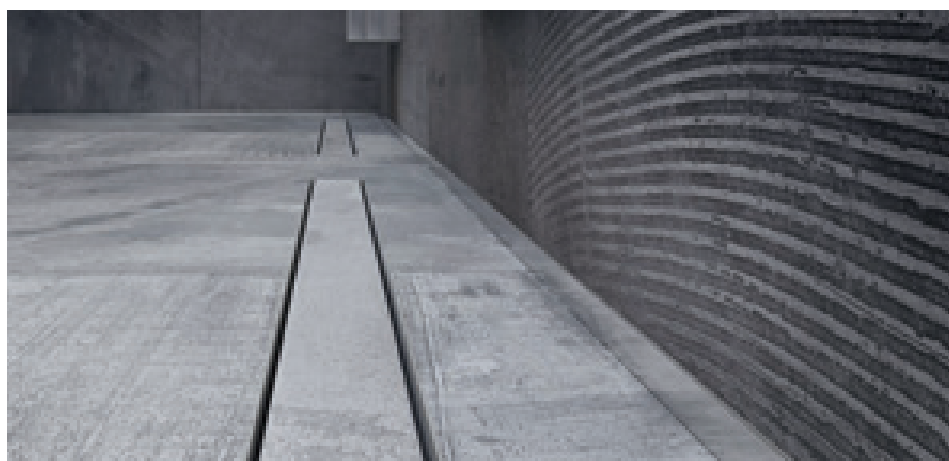

PP Drain Aqua - Invisible Cover

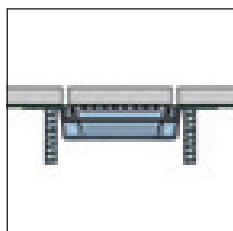



Invisible Cover



Invisible Cover

Completare codice articolo con la misura L (es. XPD/ per L = 70 diventa XPD/70)

DESIGN COVER - spessore piastrelle da 6 a 18 mm

| ART. | finitura | L | | | | | | |
|----------------|--|---|---------------|---------------|---------------|---------------|---------------|---------------|
| | | 60 cm | 70 cm | 80 cm | 90 cm | 100 cm | 120 cm | |
| ACCIAIO | | | | | | | | |
| XPD/ | acciaio inox lucido AISI 316 DIN 1.4404 |  | 22214 | 22215 | 22216 | 22217 | 22218 | 22219 |
| | acciaio inox satinato AISI 316 DIN 1.4404 |  | 22220 | 22221 | 22222 | 22223 | 22224 | 22225 |
| | euro/pz | | 112,40 | 122,55 | 134,99 | 154,30 | 165,02 | 194,48 |

INVISIBLE COVER

| ART. | finitura | L | | | | | | |
|------------------|--------------------|---|--------------|--------------|--------------|--------------|--------------|--------------|
| | | 60 cm | 70 cm | 80 cm | 90 cm | 100 cm | 120 cm | |
| ALLUMINIO | | | | | | | | |
| XPI/ | alluminio naturale |  | 22130 | 22131 | 22132 | 22133 | 22134 | 22135 |
| | euro/pz | | 36,32 | 38,75 | 41,33 | 50,91 | 53,48 | 58,49 |

thindrain

Thin Drain è una linea di canaline per docce a filo pavimento di facile e veloce montaggio che consente di personalizzare la doccia con qualsiasi tipo di rivestimento. Grazie al sifone a spessore ridotto e all'altezza della canalina di soli 55 mm, sono particolarmente indicate per le ristrutturazioni o in ambienti nei quali si voglia esaltare la leggerezza o la versatilità.

VANTAGGI

- Montaggio a filo pavimento (elimina le barriere architettoniche).
- Possibilità di montaggio a ridosso della parete.
- Altezza canalina 55 mm (piano di posa).
- Adatta per piastrelle con spessore fino a 12 mm.
- Possibilità di inserire piastrelle di spessore fino a 12 mm con Tile Cover
- Scarichi certificati EN 1253-1 (portata minima 24 l/min.)
- Supporti di appoggio per la rapida messa in opera.
- Membrana impermeabile integrata per ridurre il rischio infiltrazioni.
- Sifone ispezionabile per la pulizia periodica.
- Filtro pulizia/fermacapelli.
- Velocità di posa.
- Adattatore scarico da 40 a 50 mm incluso.

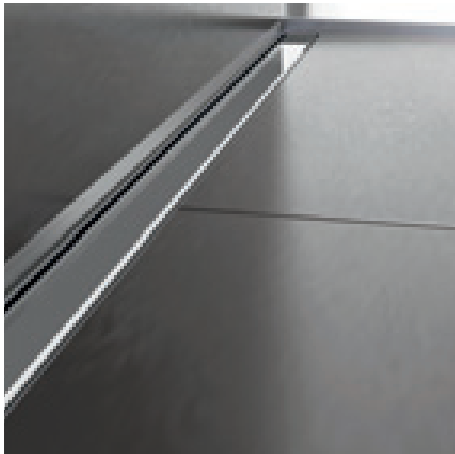

classic cover - acciaio inox lucido AISI 304 - DIN 1.4301

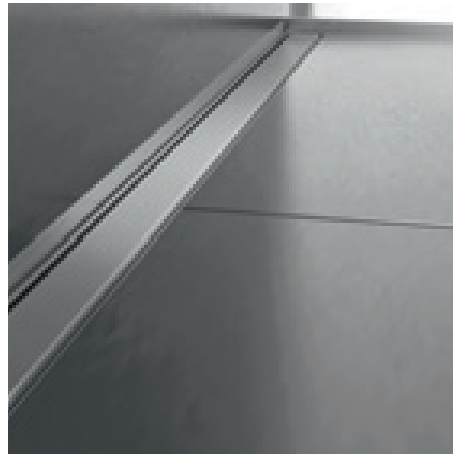

classic cover - acciaio inox satinato AISI 304 - DIN 1.4301

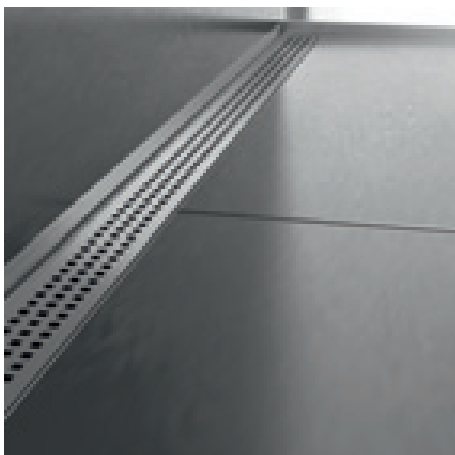

cube cover - acciaio inox satinato AISI 304 - DIN 1.4301

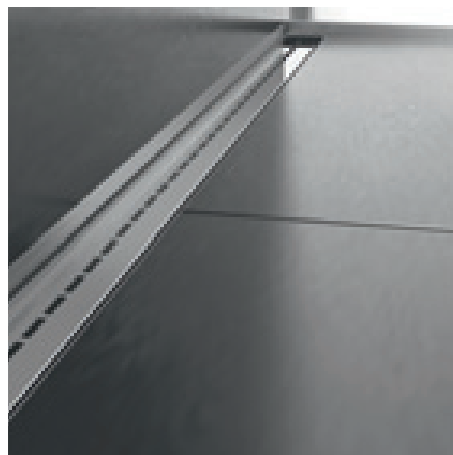

single line cover - acciaio inox lucido AISI 304 - DIN 1.4301



THIN DRAIN - BASE - imballo 10 pz.

| ART. | finitura | | 60 cm | 70 cm | 80 cm | 90 cm | 100 cm | 120 cm |
|----------------|-------------------------------------|--|---------------|---------------|---------------|---------------|---------------|---------------|
| ACCIAIO | | | | | | | | |
| THIN/ | acciaio inox AISI 304 DIN 1.4301 | | 19400 | 19401 | 19402 | 19403 | 19404 | 19405 |
| | <i>euro/pz</i> | | 378,12 | 393,65 | 414,31 | 433,33 | 455,57 | 495,25 |

CLASSIC COVER - imballo 10 pz.

| ART. | finitura | | 60 cm | 70 cm | 80 cm | 90 cm | 100 cm | 120 cm |
|----------------|--|--|--------------|--------------|--------------|--------------|--------------|--------------|
| ACCIAIO | | | | | | | | |
| XTC/ | acciaio inox satinato AISI 304 DIN 1.4301 | | 19410 | 19412 | 19414 | 19416 | 19418 | 19420 |
| | acciaio inox lucido AISI 304 DIN 1.4301 | | 19411 | 19413 | 19415 | 19417 | 19419 | 19421 |
| | <i>euro/pz</i> | | 60,81 | 67,38 | 73,92 | 81,08 | 86,53 | 99,01 |

CUBE COVER - imballo 10 pz.

| ART. | finitura | | 60 cm | 70 cm | 80 cm | 90 cm |
|----------------|--|--|--------------|--------------|--------------|--------------|
| ACCIAIO | | | | | | |
| XTCC/ | acciaio inox satinato AISI 304 DIN 1.4301 | | 19430 | 19431 | 19432 | 19433 |
| | <i>euro/pz</i> | | 76,40 | 82,97 | 89,51 | 96,67 |

SINGLE LINE COVER - imballo 10 pz.

| ART. | finitura | | 60 cm | 70 cm | 80 cm | 90 cm |
|------|--|--|--------------|--------------|--------------|--------------|
| XTL/ | acciaio inox lucido AISI 304 DIN 1.4301 | | 19440 | 19441 | 19442 | 19443 |
| | <i>euro/pz</i> | | 76,40 | 82,97 | 89,51 | 96,67 |

TILE COVER - imballo 10 pz.

| ART. | finitura | | 60 cm | 70 cm | 80 cm | 90 cm |
|------|-------------------------------------|--|--------------|--------------|--------------|--------------|
| XTT/ | acciaio inox AISI 304 DIN 1.4301 | | 19450 | 19451 | 19452 | 19453 |
| | <i>euro/pz</i> | | 76,40 | 82,97 | 89,51 | 96,67 |

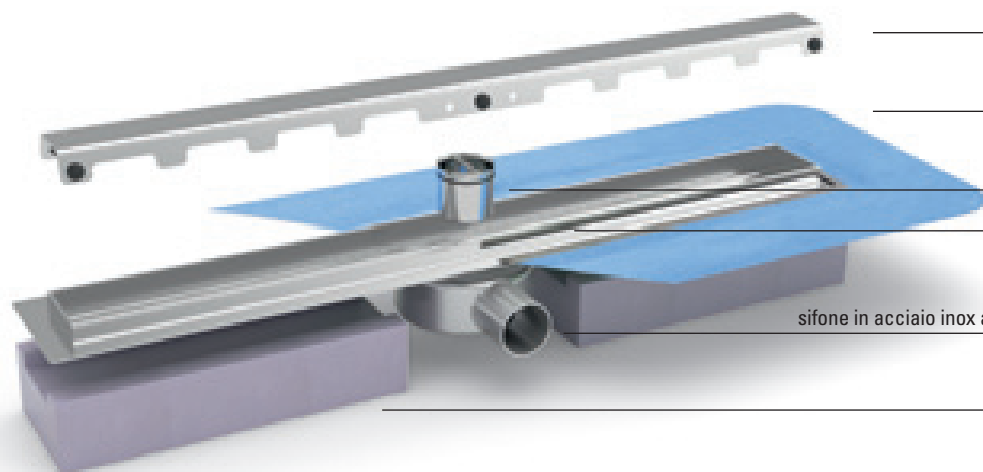

cover

membrana pre - incollata

bicchierino di
ispezione estraibile

corpo canalina

sifone in acciaio inox a ingombro ridotto - altezza canalina 55 mm

base sagomata

garanzia 10 anni

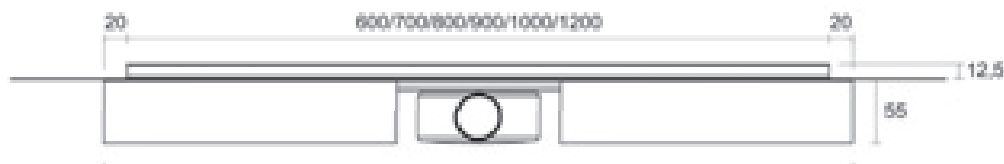
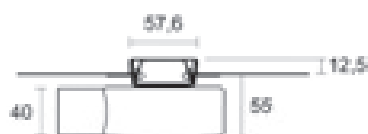

slimdrain

Slim Drain è una linea di canaline per docce a filo pavimento di facile e veloce montaggio che consente di personalizzare la doccia con qualsiasi tipo di rivestimento e qualunque spessore scegliendo Slim Drain Invisible. Grazie al sifone a spessore ridotto e all'altezza della canalina di soli 65 mm, sono particolarmente indicate per le ristrutturazioni o in ambienti nei quali si voglia esaltare la leggerezza o la versatilità.

VANTAGGI

- Montaggio a filo pavimento (elimina le barriere architettoniche).
- Possibilità di montaggio a ridosso della parete.
- Altezza canalina 65 mm (piano di posa).
- Adatta per qualsiasi spessore di piastrelle (versione Slim invisible).
- Cornice regolabile (spessore 7-12,5 mm), esclusa Slim Invisible.
- Scarichi certificati EN 1253-1 (portata minima 24 l/min.)
- Supporti di regolazione integrati per una semplice registrazione di messa a livello.
- Membrana impermeabile integrata per ridurre il rischio infiltrazioni.
- Sifone ispezionabile per la pulizia periodica.
- Filtro pulizia/fermacapelli.
- Velocità di posa.
- Adattatore scarico da 40 a 50 mm incluso.

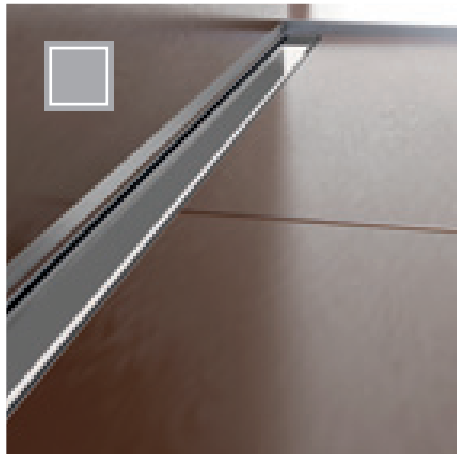

classic cover - acciaio inox lucido AISI 304 DIN 1.4301

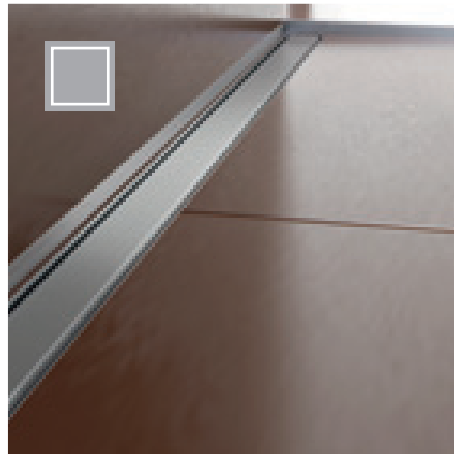

classic cover - acciaio inox satinato AISI 304 DIN 1.4301

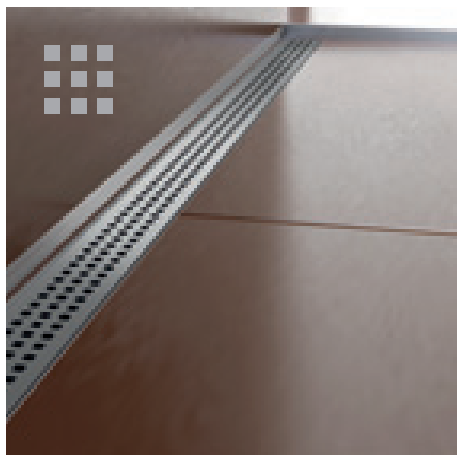

cube cover - acciaio inox satinato AISI 304 DIN 1.4301

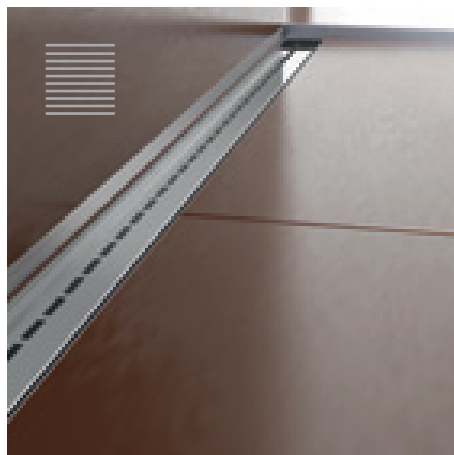

single line cover - acciaio inox lucido AISI 304 DIN 1.4301

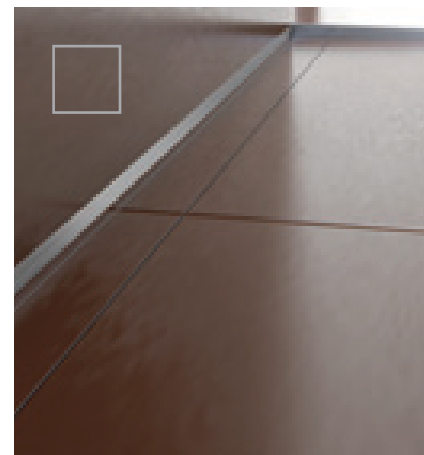

slim invisible - acciaio inox AISI 304 DIN 1.4301

**SLIM DRAIN - BASE** - imballo 10 pz.

| ART. | finitura | | 60 cm | 70 cm | 80 cm | 90 cm | 100 cm | 120 cm |
|----------------|-------------------------------------|--|---------------|---------------|---------------|---------------|---------------|---------------|
| ACCIAIO | | | | | | | | |
| SLIM/ | acciaio inox AISI 304 DIN 1.4301 | | 19504 | 19506 | 19508 | 19510 | 19512 | 19514 |
| | <i>euro/pz</i> | | 452,40 | 469,85 | 487,33 | 506,36 | 522,22 | 557,17 |

CLASSIC COVER - imballo 10 pz.

| ART. | finitura | | 60 cm | 70 cm | 80 cm | 90 cm | 100 cm | 120 cm |
|----------------|--|--|--------------|--------------|--------------|--------------|--------------|--------------|
| ACCIAIO | | | | | | | | |
| XSC/ | acciaio inox satinato AISI 304 DIN 1.4301 | | 19524 | 19526 | 19528 | 19530 | 19532 | 19534 |
| | acciaio inox lucido AISI 304 DIN 1.4301 | | 19523 | 19525 | 19527 | 19529 | 19531 | 19533 |
| | <i>euro/pz</i> | | 41,28 | 44,45 | 49,22 | 52,39 | 57,16 | 65,09 |

CUBE COVER - imballo 10 pz.

| ART. | finitura | | 60 cm | 70 cm | 80 cm | 90 cm |
|----------------|--|--|--------------|--------------|--------------|--------------|
| ACCIAIO | | | | | | |
| XSCC/ | acciaio inox satinato AISI 304 DIN 1.4301 | | 19544 | 19546 | 19548 | 19550 |
| | <i>euro/pz</i> | | 41,28 | 44,45 | 49,22 | 52,39 |

SINGLE LINE COVER - imballo 10 pz.

| ART. | finitura | | 60 cm | 70 cm | 80 cm | 90 cm |
|-------------|--|--|--------------|--------------|--------------|--------------|
| XSL/ | acciaio inox lucido AISI 304 DIN 1.4301 | | 19563 | 19565 | 19567 | 19569 |
| | <i>euro/pz</i> | | 41,28 | 44,45 | 49,22 | 52,39 |

SLIM INVISIBLE - BASE + COVER - imballo 10 pz.

| ART. | finitura | | 60 cm | 70 cm | 80 cm | 90 cm |
|----------------|-------------------------------------|--|---------------|---------------|---------------|---------------|
| SLIM-I/ | acciaio inox AISI 304 DIN 1.4301 | | 19505 | 19507 | 19509 | 19511 |
| | <i>euro/pz</i> | | 460,33 | 477,79 | 496,83 | 512,71 |

cornice regolabile non presente sul Slim Invisible

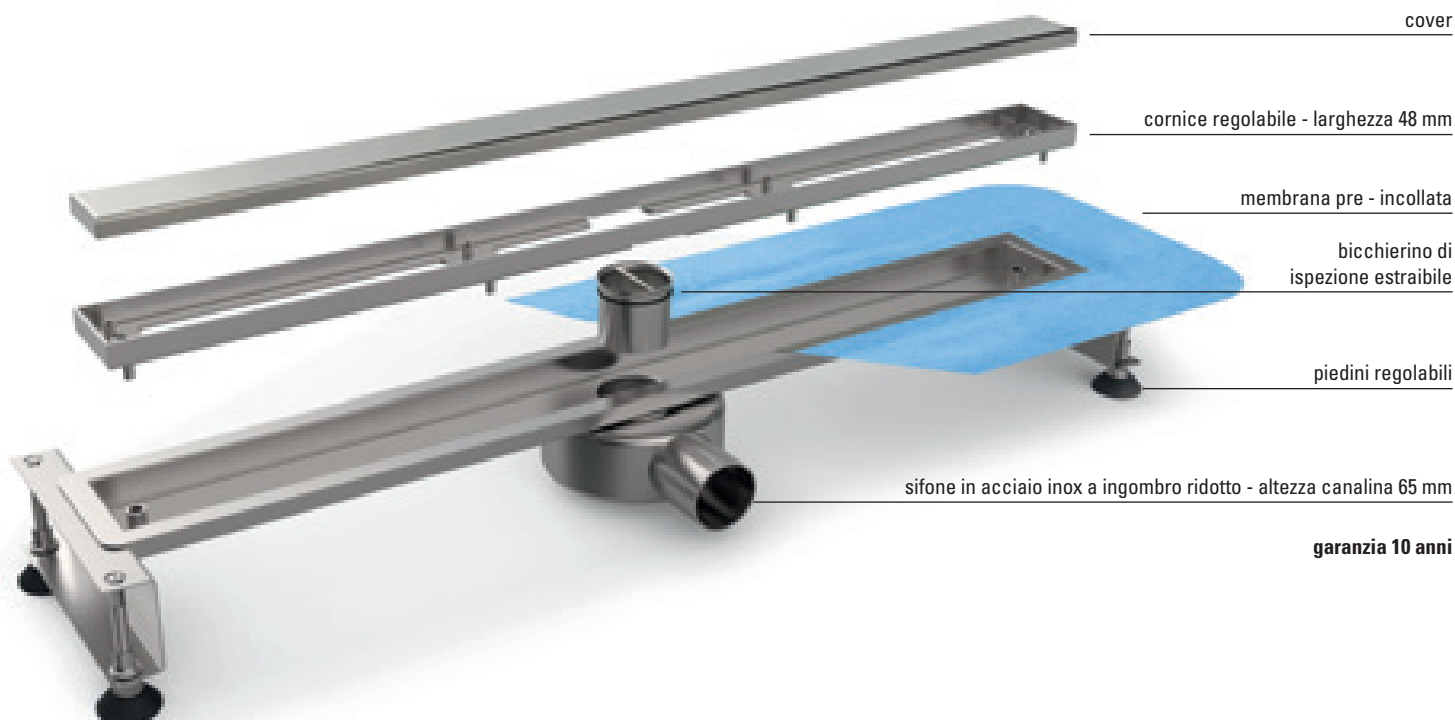

cover

cornice regolabile - larghezza 48 mm

membrana pre - incollata

bicchierino di
ispezione estraibile

piedini regolabili

sifone in acciaio inox a ingombro ridotto - altezza canalina 65 mm

garanzia 10 anni

smartdrain

Smart Drain è una linea di canaline per docce a filo pavimento di facile e veloce montaggio che consente di personalizzare la doccia con qualsiasi tipo di rivestimento e qualunque spessore scegliendo Smart Drain Invisible.

Con un elevato livello estetico, varie misure a disposizione ed un'altezza canalina di 75 mm, risulta ideale per l'utilizzo di grandi formati in qualunque ambiente.

VANTAGGI

- Montaggio a filo pavimento (elimina le barriere architettoniche).
- Possibilità di montaggio a ridosso della parete.
- Altezza canalina 75 mm (piano di posa).
- Adatta per qualsiasi spessore di piastrelle (versione Smart Invisible).
- Cornice regolabile (spessore 7-12,5 mm), esclusa Smart Invisible.
- Corpo sifonato orientabile.
- Scarichi certificati EN 1253-1 (portata minima 24 l/min.)
- Supporti di regolazione integrati per una semplice registrazione di messa a livello.
- Membrana impermeabile integrata per ridurre il rischio infiltrazioni.
- Disponibile versione in acciaio inox AISI 316 - DIN 14404.
- Classic Cover ruotabile di 180° per inserimento piastrelle (fino a 10 mm di spessore).
- Sifone ispezionabile per la pulizia periodica.
- Filtro pulizia/fermacapelli.
- Velocità di posa.



classic cover - acciaio inox lucido AISI 304 DIN 1.4301



classic cover - acciaio inox satinato AISI 304 DIN 1.4301

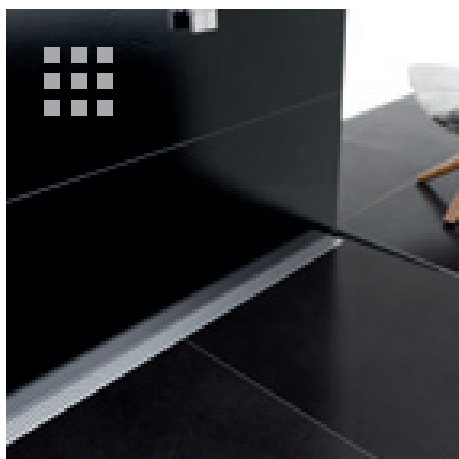

cube cover - acciaio inox satinato AISI 304 DIN 1.4301



double line cover - acciaio inox lucido AISI 304 DIN 1.4301

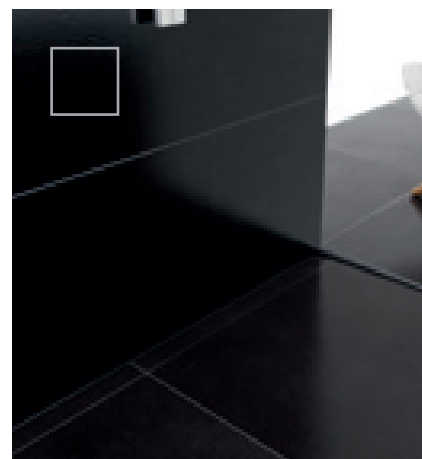

smart invisible - acciaio inox AISI 304 DIN 1.4301

**SMART DRAIN - BASE** - imballo 10 pz.

| ART. | finitura | | 70 cm | 80 cm | 90 cm | 100 cm | 110 cm | 120 cm |
|----------------|-------------------------------------|--|---------------|---------------|---------------|---------------|---------------|---------------|
| ACCIAIO | | | | | | | | |
| SMART/ | acciaio inox AISI 304 DIN 1.4301 | | 19704 | 19706 | 19708 | 19710 | 19712 | 19714 |
| | <i>euro/pz</i> | | 393,65 | 414,31 | 433,33 | 455,57 | 474,62 | 495,25 |
| SMART3/ | acciaio inox AISI 316 DIN 1.4404 | | 19715 | 19716 | 19717 | 19718 | - | - |
| | <i>euro/pz</i> | | 431,77 | 454,00 | 477,79 | 501,61 | - | - |

CLASSIC COVER - imballo 10 pz.

| ART. | finitura | | 70 cm | 80 cm | 90 cm | 100 cm | 110 cm | 120 cm |
|----------------|--|--|---------------|---------------|---------------|---------------|---------------|---------------|
| ACCIAIO | | | | | | | | |
| XLC/ | acciaio inox satinato AISI 304 DIN 1.4301 | | 19724 | 19726 | 19728 | 19730 | 19732 | 19734 |
| | acciaio inox lucido AISI 304 DIN 1.4301 | | 19723 | 19725 | 19727 | 19729 | 19731 | 19733 |
| | <i>euro/pz</i> | | 98,45 | 103,18 | 107,94 | 112,71 | 117,46 | 122,24 |
| XLC3/ | acciaio inox satinato AISI 316 DIN 1.4404 | | 19741 | 19742 | 19743 | 19744 | - | - |
| | <i>euro/pz</i> | | 107,94 | 114,30 | 119,05 | 123,83 | - | - |

CUBE COVER - imballo 10 pz.

| ART. | finitura | | 70 cm | 80 cm | 90 cm | 100 cm | 110 cm | 120 cm |
|----------------|--|--|---------------|---------------|---------------|---------------|---------------|---------------|
| ACCIAIO | | | | | | | | |
| XLCC/ | acciaio inox satinato AISI 304 DIN 1.4301 | | 19764 | 19766 | 19768 | 19770 | 19772 | 19774 |
| | <i>euro/pz</i> | | 104,78 | 112,71 | 117,46 | 123,83 | 128,57 | 134,94 |

DOUBLE LINE COVER - imballo 10 pz.

| ART. | finitura | | 70 cm | 80 cm | 90 cm | 100 cm | 110 cm | 120 cm |
|----------------|--|--|---------------|---------------|---------------|---------------|---------------|---------------|
| ACCIAIO | | | | | | | | |
| XLL/ | acciaio inox lucido AISI 304 DIN 1.4301 | | 19783 | 19785 | 19787 | 19789 | 19791 | 19793 |
| | <i>euro/pz</i> | | 104,78 | 112,71 | 117,46 | 123,83 | 128,57 | 134,94 |

SMART INVISIBLE - BASE + COVER - imballo 10 pz.

| ART. | finitura | | 70 cm | 80 cm | 90 cm | 100 cm | 110 cm | 120 cm |
|-----------------|-------------------------------------|--|---------------|---------------|---------------|---------------|---------------|---------------|
| ACCIAIO | | | | | | | | |
| SMART-I/ | acciaio inox AISI 304 DIN 1.4301 | | 19703 | 19705 | 19707 | 19709 | 19711 | 19713 |
| | <i>euro/pz</i> | | 368,28 | 390,48 | 423,84 | 430,17 | 450,80 | 469,85 |

cornice regolabile non presente su Smart Invisible

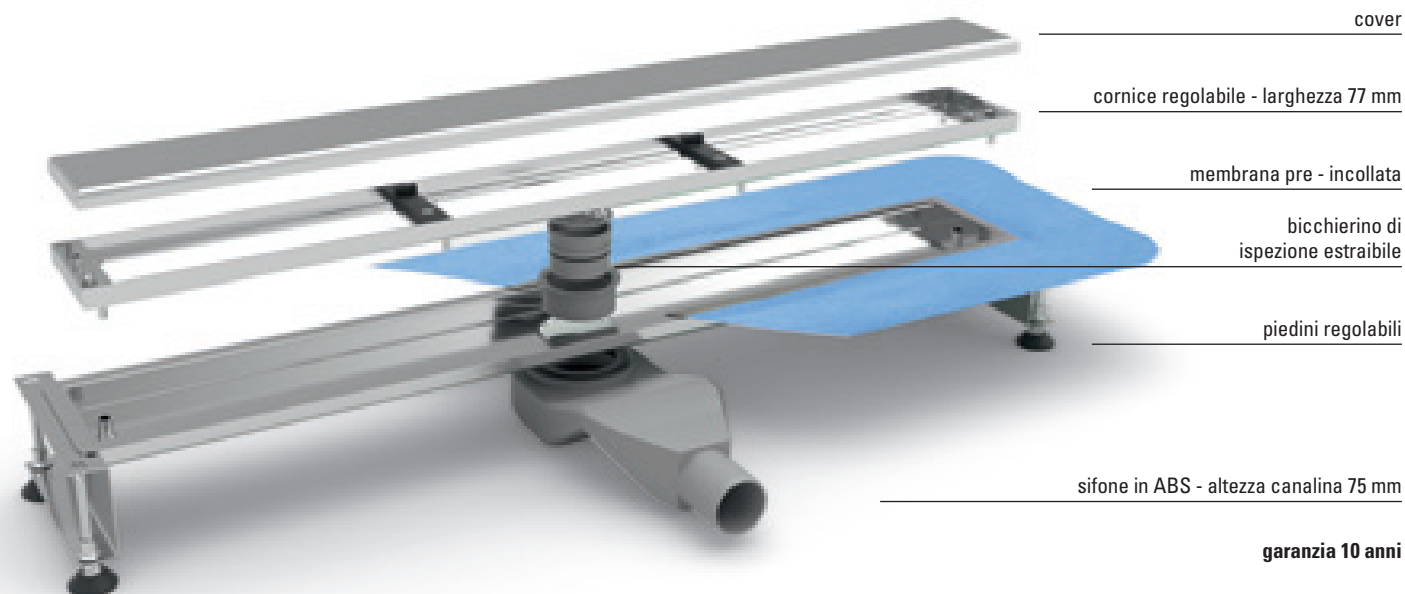

cover

cornice regolabile - larghezza 77 mm

membrana pre - incollata

bicchierino di
ispezione estraibile

piedini regolabili

sifone in ABS - altezza canalina 75 mm

garanzia 10 anni



q-drain

Q- Drain è una linea di pozzetti per docce a filo pavimento di facile e veloce montaggio che consente di personalizzare la doccia con qualsiasi tipo di rivestimento.

Dotati di flangia isolante e con un'altezza pozzetto di 72/78 mm, sono la soluzione ideale per docce tradizionali a filo pavimento.

VANTAGGI

- Montaggio a filo pavimento (elimina le barriere architettoniche).
- Altezza pozzetto 72/78 mm (piano di posa).
- Corpo sifonato orientabile.
- Scarichi certificati EN 1253-1 (portata minima 24 l/min.)
- Membrana impermeabile integrata per ridurre il rischio infiltrazioni.
- Possibilità di inserire piastrelle di spessore fino a 10 mm con Q Drain Tile.
- Sifone ispezionabile per la pulizia periodica.
- Filtro pulizia/fermacapelli.
- Velocità di posa.

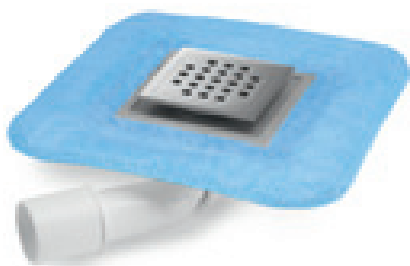

Q Drain Cube



Q Drain Line



Q DRAIN CLASSIC - imballo 10 pz.

| ART. | finitura | | 10x10 cm |
|------------------------------|--|--|----------------|
| ACCIAIO | | | |
| sp. pavimento 12,5 mm | | | |
| QDC/1010 | acciaio inox satinato AISI 304 DIN 1.4301 | | 19850 |
| | acciaio inox lucido AISI 304 DIN 1.4301 | | 19851 |
| | | | euro/pz |
| | | | 185,56 |

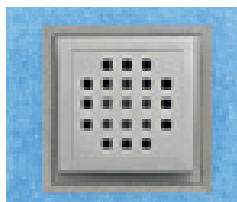

Q DRAIN CUBE - imballo 10 pz.

| ART. | finitura | | 10x10 cm |
|------------------------------|--|--|----------------|
| ACCIAIO | | | |
| sp. pavimento 12,5 mm | | | |
| QDCC/1010 | acciaio inox satinato AISI 304 DIN 1.4301 | | 19852 |
| | acciaio inox lucido AISI 304 DIN 1.4301 | | 19853 |
| | | | euro/pz |
| | | | 185,56 |



Q DRAIN LINE - imballo 10 pz.

| ART. | finitura | | 10x10 cm |
|------------------------------|--|--|----------------|
| ACCIAIO | | | |
| sp. pavimento 12,5 mm | | | |
| QDL/1010 | acciaio inox satinato AISI 304 DIN 1.4301 | | 19854 |
| | acciaio inox lucido AISI 304 DIN 1.4301 | | 19855 |
| | | | euro/pz |
| | | | 185,56 |

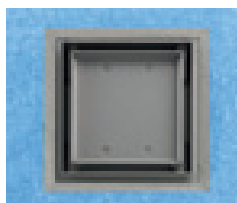

Q DRAIN TILE - imballo 10 pz.

| ART. | finitura | | 10x10 cm |
|----------------------------|-------------------------------------|--|----------------|
| ACCIAIO | | | |
| sp. pavimento 10 mm | | | |
| QDI/1010 | acciaio inox AISI 304 DIN 1.4301 | | 19856 |
| | | | euro/pz |
| | | | 185,56 |

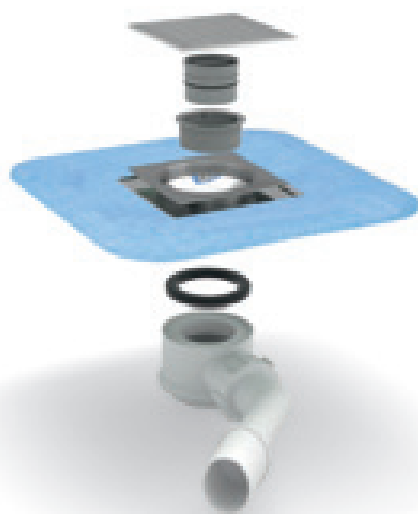

garanzia 10 anni

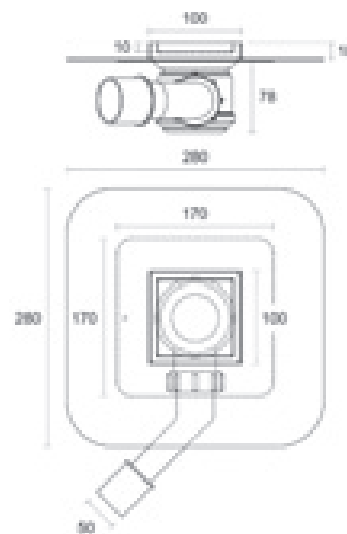
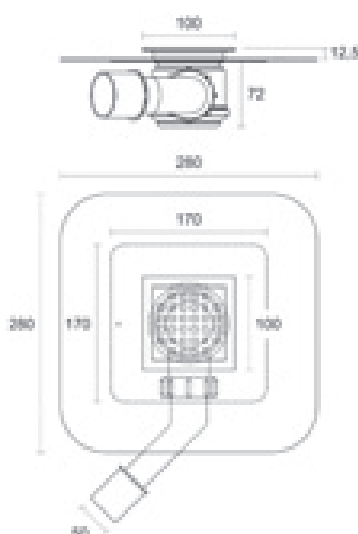

Glass Profile

Elemento di design di grande tendenza, la doccia a filo pavimento rappresenta una vera opportunità per progettare ambienti bagno di ogni dimensione, esaltandone praticità e bellezza. Eliminando il tradizionale piatto doccia, la doccia a filo pavimento può essere realizzata con lo stesso rivestimento dell'ambiente bagno, creando così una superficie uniforme ed elegante. Inoltre, l'assenza di barriere architettoniche rende l'accesso più agevole, facilitando bambini, anziani o persone con disabilità.

Profilpas offre una serie di soluzioni integrate per docce a filo pavimento: un sistema di scarichi lineari a filo pavimento in acciaio inox, con possibilità di optare anche per la versione invisibile creando un tutt'uno con il rivestimento della doccia, che si completa con un'ampia gamma di profili in acciaio inox per l'inserimento di pareti in vetro e per la finitura del piano inclinato.



Glass Profile è la linea di profili in acciaio inox creata da Profilpas per coprire il dislivello del piano inclinato con pendenza al 2%, consentendo di creare una superficie complanare dal design moderno e lineare. All'interno della gamma proposta da Profilpas, troviamo le finiture acciaio satinato e acciaio verniciato nero opaco. La versatilità di questi due colori diventa così garanzia di eleganza, assicurando un effetto minimal di tendenza.

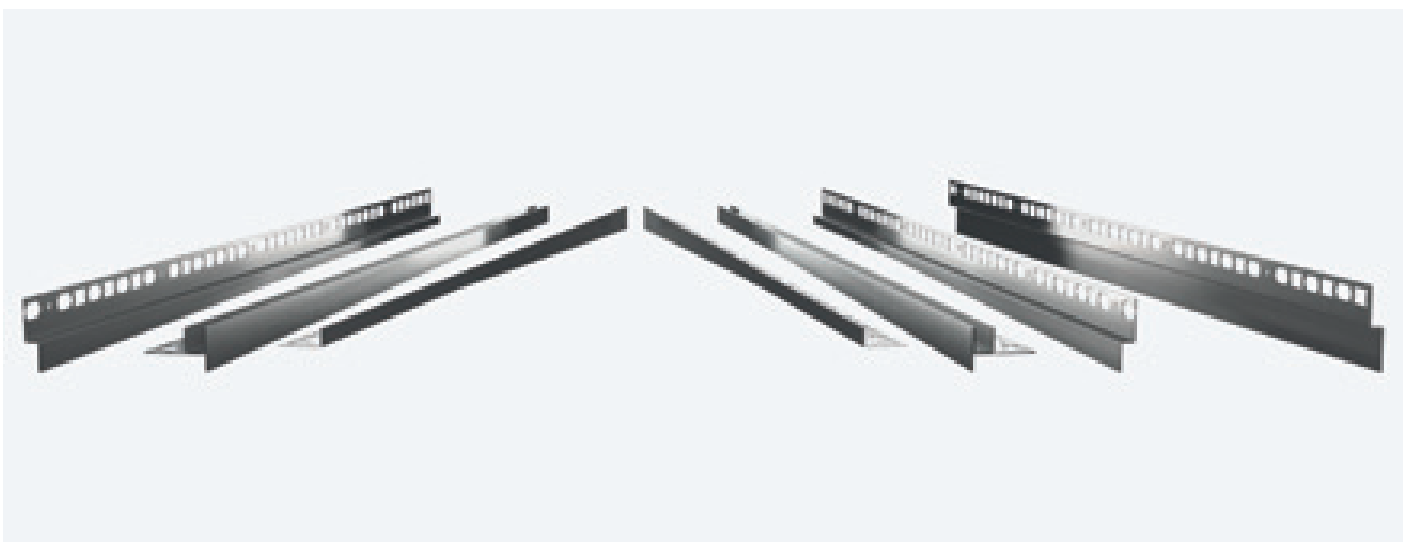
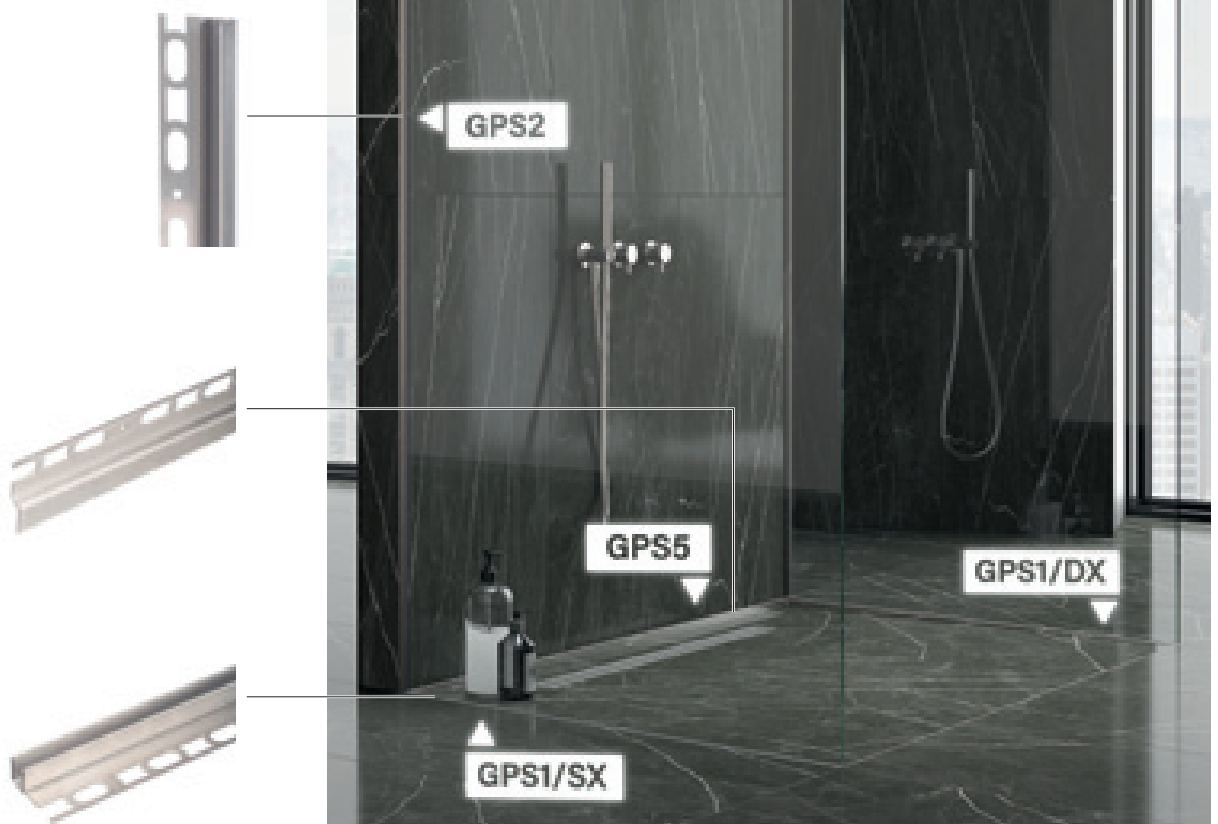

glass profile

Glass Profile GPS1/ è un profilo in acciaio inox per l'inserimento di pareti di separazione in vetro a pavimento. GPS1/ è provvisto sul lato interno della doccia di pendenza al 2% per una soluzione estetica perfetta di tutto il piano inclinato. GPS/6, in abbinamento, è il terminale a completamento del profilo per nascondere la sezione in vista della parete in vetro.

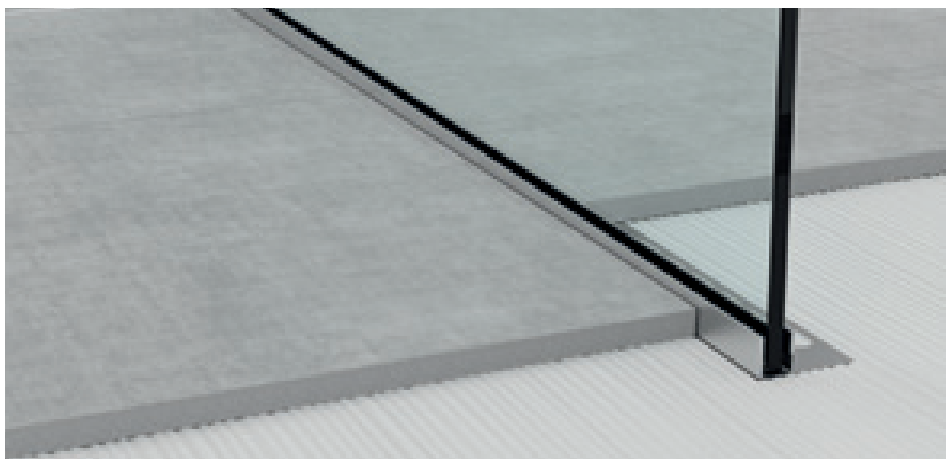

GPS1/DX/19 acciaio inox satinato AISI 304 DIN 1.4301

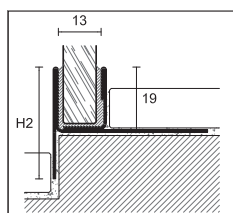

GPS1/DX/19

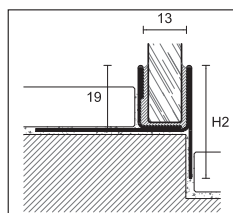

GPS1/SX/19

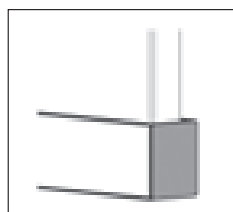

GPS/6

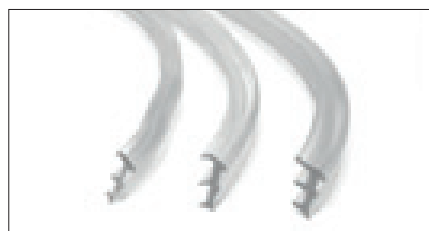

guarnizioni fermavetro in silicone trasparente

GLASS PROFILE

conf. 5 pz

| ART. | GPS1/ /19 | | | | | | | |
|--------------|-----------|--|-----|--|-----|--|-----|--|
| | DX | | SX | | DX | | SX | |
| lunghezza cm | 98 | | 120 | | 148 | | 200 | |
| H2 mm | 34 | | 37 | | 42 | | 60 | |

ACCIAIO

| | | | | | | | | | |
|---|--|--------------|--------------|---------------|---------------|---------------|---------------|---------------|---------------|
| acciaio inox satinato AISI 304 DIN 1.4301 | | 31505 | 31507 | 31515 | 31517 | 31525 | 31527 | 31535 | 31537 |
| euro/pz | | 96,20 | 96,20 | 102,65 | 102,65 | 115,48 | 115,48 | 190,84 | 190,84 |

ACCIAIO VERNICIATO NERO OPACO

| | | | | | | | | | |
|---|--|---------------|---------------|---------------|---------------|---------------|---------------|---|---|
| acciaio inox AISI 304 DIN 1.4301 verniciato nero opaco RAL 9005 | | 31506 | 31508 | 31516 | 31518 | 31526 | 31528 | - | - |
| euro/pz | | 107,00 | 107,00 | 115,90 | 115,90 | 131,81 | 131,81 | - | - |

confezione individuale

GLASS PROFILE - TERMINALE PER GPS1/ /19

conf. 5 pz

| ART. | GPS/6 | |
|---|-------|-------------|
| acciaio inox satinato AISI 304 DIN 1.4301 | | 31564 |
| euro/pz | | 9,01 |

ACCIAIO VERNICIATO NERO OPACO

| | | |
|---|--|--------------|
| acciaio inox AISI 304 DIN 1.4301 verniciato nero opaco RAL 9005 | | 31566 |
| euro/pz | | 11,30 |

no sconfezionamento

GUARNIZIONE FERMAVETRO IN SILICONE TRASPARENTE

conf. 5 mt

| ART. | misure | |
|-------------|------------------|--------------|
| GG/2 | spessore 2 mm | 31590 |
| | euro/conf | 25,21 |
| GG/3 | spessore 3 mm | 31592 |
| | euro/conf | 26,70 |
| GG/4 | spessore 4 mm | 31594 |
| | euro/conf | 29,19 |

no sconfezionamento

Completare codice articolo con DX e SX (es. GPS1//19 DX diventa GPS1/DX/19)

Glass Profile GPS2/ e GPS14/12 sono due profili in acciaio inox per l'inserimento di pareti di separazione in vetro a rivestimento. GPS2/ è semplice da montare, è adatto a piastrelle di qualsiasi spessore e non necessita di forature. GPS/6 in abbinamento, è il terminale a completamento del profilo, per nascondere la sezione in vista della parete in vetro. GPS4/12, invece, va fissato direttamente sui rivestimenti già posati.



GPS2/19 acciaio inox satinato AISI 304 DIN 1.4301

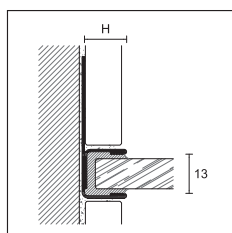

GPS2/



GLASS PROFILE

lunghezza = 210 cm - conf. 5 pz H

| ART. | finitura | 10 | 12,5 | 19 |
|------|----------|----|------|----|
|------|----------|----|------|----|

ACCIAIO

| GPS2/ | acciaio inox satinato AISI 304 DIN 1.4301 | | 31541 | 31542 | 31543 |
|-------|---|--|--------------|--------------|--------------|
| | <i>euro/pz</i> | | 91,23 | 93,18 | 99,03 |

ACCIAIO VERNICIATO NERO OPACO

| GPS2/ | acciaio inox AISI 304 DIN 1.4301 verniciato nero opaco RAL 9005 | | 31546 | 31547 | 31545 |
|-------|---|--|---------------|---------------|---------------|
| | <i>euro/pz</i> | | 114,43 | 116,38 | 122,23 |

confezione individuale

GLASS PROFILE

lunghezza = 250 cm - conf. 5 pz H

| ART. | finitura | 10 | 12,5 | 19 |
|------|----------|----|------|----|
|------|----------|----|------|----|

ACCIAIO

| GPS2/ | acciaio inox satinato AISI 304 DIN 1.4301 | | 31548 | 31549 | 31544 |
|-------|---|--|---------------|---------------|---------------|
| | <i>euro/pz</i> | | 114,01 | 116,51 | 123,79 |

confezione individuale

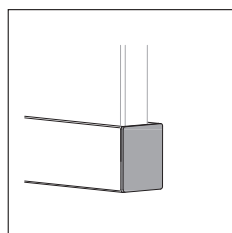

GPS/6

GLASS PROFILE - TERMINALE PER GPS2/19

conf. 5 pz

| ART. | GPS/6 |
|------|-------|
|------|-------|

ACCIAIO

| GPS2/ | acciaio inox satinato AISI 304 DIN 1.4301 | | 31564 |
|-------|---|--|-------------|
| | <i>euro/pz</i> | | 9,01 |

ACCIAIO VERNICIATO NERO OPACO

| GPS2/ | acciaio inox AISI 304 DIN 1.4301 verniciato nero opaco RAL 9005 | | 31566 |
|-------|---|--|--------------|
| | <i>euro/pz</i> | | 11,30 |

no sconfezionamento

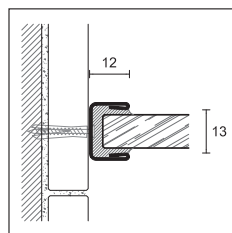

GPS14/12



GLASS PROFILE

conf. 5 pz GPS14/12

| ART. | GPS14/12 |
|------|----------|
|------|----------|

| lung. cm | 210 | 250 | |
|---|--------------|--------------|-------|
| acciaio inox satinato AISI 304 DIN 1.4301 | | 32000 | 32001 |
| <i>euro/pz</i> | 27,17 | 32,36 | |

confezione individuale

Completare codice articolo con la misura H (es. GPS2/ per H=10 diventa GPS2/10).

glass profile

Glass Profile GPS3/ è un profilo in acciaio inox provvisto sul lato interno della doccia di pendenza al 2% per una soluzione estetica perfetta dei fianchi del piano inclinato.

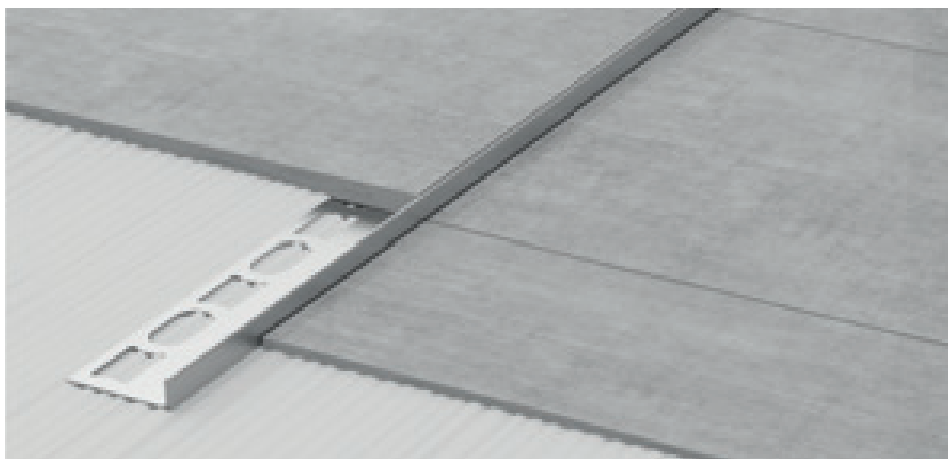

GPS3/SX/10 acciaio inox satinato AISI 304 DIN 1.4301

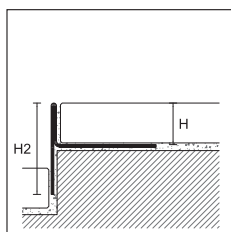

GPS3/DX/

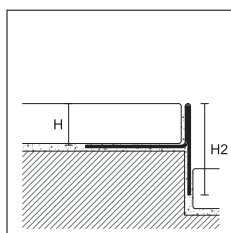

GPS3/SX/



GLASS PROFILE

lunghezza = 98 cm - conf. 5 pz

| ART. | finitura | H | H2 | DX | SX |
|--------------------------------------|---|------|------|-----------------------|-----------------------|
| ACCIAIO | | | | | |
| GPS3/ /10 | acciaio inox satinato AISI 304 DIN 1.4301 <i>euro/pz</i> | 10 | 25 | 31615 50,43 | 31617 50,43 |
| GPS3/ /11 | acciaio inox satinato AISI 304 DIN 1.4301 <i>euro/pz</i> | 11 | 26 | 31619 50,84 | 31620 50,84 |
| GPS3/ /12 | acciaio inox satinato AISI 304 DIN 1.4301 <i>euro/pz</i> | 12,5 | 27,5 | 31625 51,31 | 31627 51,31 |
| ACCIAIO VERNICIATO NERO OPACO | | | | | |
| GPS3/ /10 | acciaio inox AISI 304 DIN 1.4301 verniciato nero opaco RAL 9005 <i>euro/pz</i> | 10 | 25 | 31616 61,26 | 31618 61,26 |
| GPS3/ /11 | acciaio inox AISI 304 DIN 1.4301 verniciato nero opaco RAL 9005 <i>euro/pz</i> | 11 | 26 | 31629 61,67 | 31630 61,67 |
| GPS3/ /12 | acciaio inox AISI 304 DIN 1.4301 verniciato nero opaco RAL 9005 <i>euro/pz</i> | 12,5 | 27,5 | 31626 62,15 | 31628 62,15 |

confezione individuale

GLASS PROFILE

lunghezza = 120 cm - conf. 5 pz

| ART. | finitura | H | H2 | DX | SX |
|--------------------------------------|---|------|------|-----------------------|-----------------------|
| ACCIAIO | | | | | |
| GPS3/ /10 | acciaio inox satinato AISI 304 DIN 1.4301 <i>euro/pz</i> | 10 | 28 | 31645 53,73 | 31647 53,73 |
| GPS3/ /11 | acciaio inox satinato AISI 304 DIN 1.4301 <i>euro/pz</i> | 11 | 29 | 31649 54,43 | 31650 54,43 |
| GPS3/ /12 | acciaio inox satinato AISI 304 DIN 1.4301 <i>euro/pz</i> | 12,5 | 30,5 | 31655 55,22 | 31657 55,22 |
| ACCIAIO VERNICIATO NERO OPACO | | | | | |
| GPS3/ /10 | acciaio inox AISI 304 DIN 1.4301 verniciato nero opaco RAL 9005 <i>euro/pz</i> | 10 | 28 | 31646 66,98 | 31648 66,98 |
| GPS3/ /11 | acciaio inox AISI 304 DIN 1.4301 verniciato nero opaco RAL 9005 <i>euro/pz</i> | 11 | 29 | 31652 67,80 | 31654 67,80 |
| GPS3/ /12 | acciaio inox AISI 304 DIN 1.4301 verniciato nero opaco RAL 9005 <i>euro/pz</i> | 12,5 | 30,5 | 31656 68,48 | 31658 68,48 |







confezione individuale

GPS3/ è disponibile anche in H 8 mm su richiesta con un ordine minimo di 30 pz.

Completare codice articolo con DX e SX (es. GPS3//10 DX diventa GPS3/DX/10)

GLASS PROFILE



lunghezza = 148 cm - conf. 5 pz

| ART. | finitura | | H | H2 | DX | SX |
|--------------------------------------|---|--|------|------|--------------|--------------|
| ACCIAIO | | | | | | |
| GPS3/ /10 | acciaio inox satinato AISI 304 DIN 1.4301 |  | 10 | 33 | 31675 | 31677 |
| | euro/pz | | | | 59,44 | 59,44 |
| GPS3/ /11 | acciaio inox satinato AISI 304 DIN 1.4301 |  | 11 | 34 | 31679 | 31680 |
| | euro/pz | | | | 60,22 | 60,22 |
| GPS3/ /12 | acciaio inox satinato AISI 304 DIN 1.4301 |  | 12,5 | 35,5 | 31685 | 31687 |
| | euro/pz | | | | 60,93 | 60,93 |
| ACCIAIO VERNICIATO NERO OPACO | | | | | | |
| GPS3/ /10 | acciaio inox AISI 304 DIN 1.4301 verniciato nero opaco RAL 9005 |  | 10 | 33 | 31676 | 31678 |
| | euro/pz | | | | 75,65 | 75,65 |
| GPS3/ /11 | acciaio inox AISI 304 DIN 1.4301 verniciato nero opaco RAL 9005 |  | 11 | 34 | 31682 | 31684 |
| | euro/pz | | | | 76,48 | 76,48 |
| GPS3/ /12 | acciaio inox AISI 304 DIN 1.4301 verniciato nero opaco RAL 9005 |  | 12,5 | 35,5 | 31686 | 31688 |
| | euro/pz | | | | 77,31 | 77,31 |

confezione individuale

GLASS PROFILE

lunghezza = 200 cm - conf. 5 pz

| ART. | finitura | | H | H2 | DX | SX |
|----------------|--|--|------|------|--------------|--------------|
| ACCIAIO | | | | | | |
| GPS3/ /10 | acciaio inox satinato AISI 304 DIN 1.4301 |  | 10 | 51 | 31694 | 31695 |
| | euro/pz | | | | 89,60 | 89,60 |
| GPS3/ /12 | acciaio inox satinato AISI 304 DIN 1.4301 |  | 12,5 | 53,5 | 31698 | 31699 |
| | euro/pz | | | | 92,16 | 92,16 |

confezione individuale



GPS3/DX/10 acciaio inox AISI 304 DIN 1.4301 verniciato nero opaco RAL 9005

glass profile

Glass Profile GPS4/ è un profilo in acciaio inox provvisto sul lato interno della doccia di pendenza al 2%. Risolve perfettamente il collegamento tra pavimento inclinato e rivestimento eliminando il taglio obliquo della piastrella.



GPS4/DX/10 acciaio inox AISI 304 DIN 1.4301 verniciato nero opaco RAL 9005

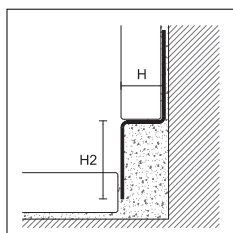

GPS4/DX/

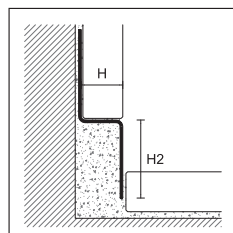

GPS4/SX/

GLASS PROFILE

lunghezza = 98 cm - conf. 5 pz

| ART. | finitura | H | H2 | DX | SX | |
|--------------------------------------|---|---|------|----|--------------|--------------|
| ACCIAIO | | | | | | |
| GPS4/ /10 | acciaio inox satinato AISI 304 DIN 1.4301 | | 10 | 23 | 31715 | 31717 |
| | <i>euro/pz</i> | | | | 49,67 | 49,67 |
| GPS4/ /11 | acciaio inox satinato AISI 304 DIN 1.4301 | | 11 | 23 | 31716 | 31718 |
| | <i>euro/pz</i> | | | | 50,02 | 50,02 |
| GPS4/ /12 | acciaio inox satinato AISI 304 DIN 1.4301 | | 12,5 | 23 | 31725 | 31727 |
| | <i>euro/pz</i> | | | | 50,22 | 50,22 |
| ACCIAIO VERNICIATO NERO OPACO | | | | | | |
| GPS4/ /10 | acciaio inox AISI 304 DIN 1.4301 verniciato nero opaco RAL 9005 | | 10 | 23 | 31719 | 31720 |
| | <i>euro/pz</i> | | | | 60,49 | 60,49 |
| GPS4/ /11 | acciaio inox AISI 304 DIN 1.4301 verniciato nero opaco RAL 9005 | | 11 | 23 | 31722 | 31724 |
| | <i>euro/pz</i> | | | | 60,84 | 60,84 |
| GPS4/ /12 | acciaio inox AISI 304 DIN 1.4301 verniciato nero opaco RAL 9005 | | 12,5 | 23 | 31726 | 31728 |
| | <i>euro/pz</i> | | | | 61,04 | 61,04 |

confezione individuale

GLASS PROFILE

lunghezza = 120 cm - conf. 5 pz

| ART. | finitura | H | H2 | DX | SX | |
|----------------|--|---|------|----|--------------|--------------|
| ACCIAIO | | | | | | |
| GPS4/ /10 | acciaio inox satinato AISI 304 DIN 1.4301 | | 10 | 26 | 31745 | 31747 |
| | <i>euro/pz</i> | | | | 53,00 | 53,00 |
| GPS4/ /11 | acciaio inox satinato AISI 304 DIN 1.4301 | | 11 | 26 | 31746 | 31748 |
| | <i>euro/pz</i> | | | | 53,33 | 53,33 |
| GPS4/ /12 | acciaio inox satinato AISI 304 DIN 1.4301 | | 12,5 | 26 | 31755 | 31757 |
| | <i>euro/pz</i> | | | | 53,55 | 53,55 |

GPS4/ è disponibile anche in H 8 mm su richiesta con un ordine minimo di 30 pz.

Completare codice articolo con DX e SX (es. GPS4/ /8 DX diventa GPS4/DX/8)

ACCIAIO VERNICIATO NERO OPACO

| | | | | | | |
|------------------|---|---|------|----|--------------|--------------|
| GPS4/ /10 | acciaio inox AISI 304 DIN 1.4301 verniciato nero opaco RAL 9005 | ■ | 10 | 26 | 31749 | 31750 |
| | <i>euro/pz</i> | | | | 66,22 | 66,22 |
| GPS4/ /11 | acciaio inox AISI 304 DIN 1.4301 verniciato nero opaco RAL 9005 | ■ | 11 | 26 | 31752 | 31754 |
| | <i>euro/pz</i> | | | | 66,56 | 66,56 |
| GPS4/ /12 | acciaio inox AISI 304 DIN 1.4301 verniciato nero opaco RAL 9005 | ■ | 12,5 | 26 | 31756 | 31758 |
| | <i>euro/pz</i> | | | | 66,78 | 66,78 |

confezione individuale

GLASS PROFILE

lunghezza = 148 cm - conf. 5 pz

| ART. | finitura | | H | H2 | DX | SX |
|------------------|--|---|------|----|--------------|--------------|
| ACCIAIO | | | | | | |
| GPS4/ /10 | acciaio inox satinato AISI 304 DIN 1.4301 | ▨ | 10 | 31 | 31775 | 31777 |
| | <i>euro/pz</i> | | | | 58,37 | 58,37 |
| GPS4/ /11 | acciaio inox satinato AISI 304 DIN 1.4301 | ▨ | 11 | 31 | 31776 | 31778 |
| | <i>euro/pz</i> | | | | 58,71 | 58,71 |
| GPS4/ /12 | acciaio inox satinato AISI 304 DIN 1.4301 | ▨ | 12,5 | 31 | 31785 | 31787 |
| | <i>euro/pz</i> | | | | 59,12 | 59,12 |

ACCIAIO VERNICIATO NERO OPACO

| | | | | | | |
|------------------|---|---|------|----|--------------|--------------|
| GPS4/ /10 | acciaio inox AISI 304 DIN 1.4301 verniciato nero opaco RAL 9005 | ■ | 10 | 31 | 31779 | 31780 |
| | <i>euro/pz</i> | | | | 74,70 | 74,70 |
| GPS4/ /11 | acciaio inox AISI 304 DIN 1.4301 verniciato nero opaco RAL 9005 | ■ | 11 | 31 | 31782 | 31784 |
| | <i>euro/pz</i> | | | | 75,04 | 75,04 |
| GPS4/ /12 | acciaio inox AISI 304 DIN 1.4301 verniciato nero opaco RAL 9005 | ■ | 12,5 | 31 | 31786 | 31800 |
| | <i>euro/pz</i> | | | | 75,47 | 75,47 |

confezione individuale

GLASS PROFILE

lunghezza = 200 cm - conf. 5 pz

| ART. | finitura | | H | H2 | DX | SX |
|------------------|--|---|------|----|--------------|--------------|
| ACCIAIO | | | | | | |
| GPS4/ /10 | acciaio inox satinato AISI 304 DIN 1.4301 | ▨ | 10 | 49 | 31794 | 31795 |
| | <i>euro/pz</i> | | | | 97,89 | 97,89 |
| GPS4/ /12 | acciaio inox satinato AISI 304 DIN 1.4301 | ▨ | 12,5 | 49 | 31798 | 31799 |
| | <i>euro/pz</i> | | | | 98,96 | 98,96 |

confezione individuale



GPS4/SX/10 acciaio inox satinato AISI 304 DIN 1.4301

glass profile

Glass Profile GPS5/ è un profilo in acciaio inox da posizionare a rivestimento sopra la canalina doccia con piano inclinato per evitare di tagliare le piastrelle a misura. GPS5/ completa esteticamente il perimetro della doccia raso pavimento.

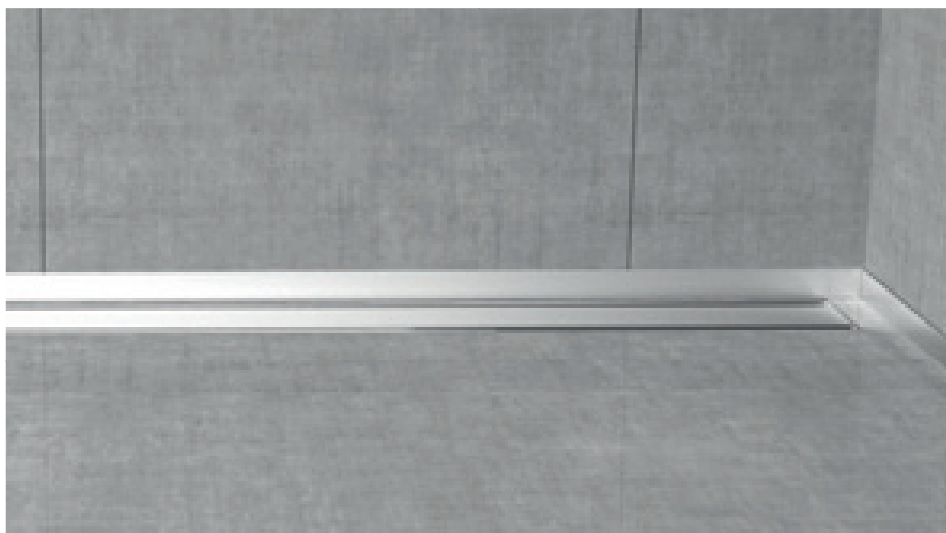

GPS5/ acciaio inox satinato AISI 304 DIN 1.4301

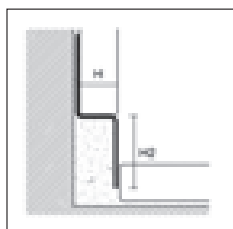

GPS5/



GLASS PROFILE

lunghezza = 125 cm - conf. 5 pz

| ART. | finitura | | H | H2 | | |
|--------------------------------------|---|--|------|--------------|--------------|--------------|
| ACCIAIO | | | | 23 | 33 | 45 |
| GPS5/10/ | acciaio inox satinato AISI 304 DIN 1.4301 | | 10 | 31551 | 31553 | 31559 |
| | euro/pz | | | 40,07 | 40,79 | 42,65 |
| GPS5/11/ | acciaio inox satinato AISI 304 DIN 1.4301 | | 11 | 31563 | 31572 | - |
| | euro/pz | | | 40,24 | 41,00 | - |
| GPS5/12/ | acciaio inox satinato AISI 304 DIN 1.4301 | | 12,5 | 31555 | 31557 | 31561 |
| | euro/pz | | | 40,43 | 41,15 | 43,00 |
| ACCIAIO VERNICIATO NERO OPACO | | | | | | |
| GPS5/10/ | acciaio inox AISI 304 DIN 1.4301 verniciato nero opaco RAL 9005 | | 10 | 31567 | 31568 | - |
| | euro/pz | | | 53,85 | 54,57 | - |
| GPS5/11/ | acciaio inox AISI 304 DIN 1.4301 verniciato nero opaco RAL 9005 | | 11 | 31570 | 31571 | - |
| | euro/pz | | | 54,02 | 54,78 | - |
| GPS5/12/ | acciaio inox AISI 304 DIN 1.4301 verniciato nero opaco RAL 9005 | | 12,5 | 31573 | 31574 | - |
| | euro/pz | | | 54,21 | 54,93 | - |

confezione individuale



GPS5/ acciaio inox AISI 304 DIN 1.4301 verniciato nero opaco RAL 9005

GPS5/ è disponibile anche in H 8 mm su richiesta con un ordine minimo di 30 pz.

Completare codice articolo con la misura H2 (es. GPS5/10/ per H2 = 23 diventa GPS5/10/23).

GU/ e TGU/ sono dei profili in alluminio anodizzato adatti ad essere utilizzati per l'inserimento di pareti di separazione in vetro a pavimento e rivestimento.

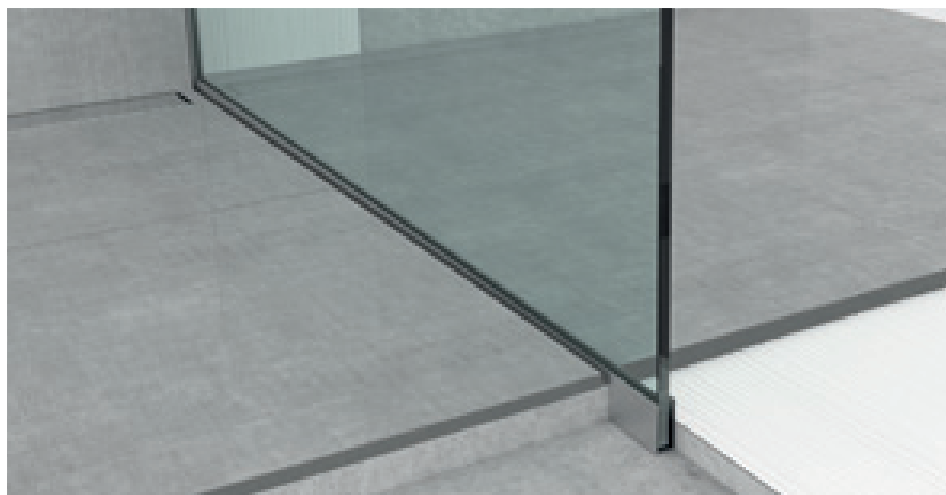

GU/40/12 + TGU/12 alluminio anodizzato argento

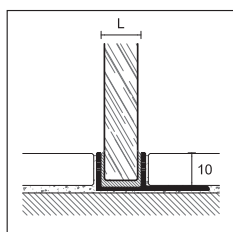

TGU/



GLASS PROFILE

lunghezza = 270 cm - conf. 10 pz

| | | L | |
|------------------|--------------------|-------------|-------------|
| ART. | finitura | 12 | 14 |
| ALLUMINIO | | | |
| TGU/ | anodizzato argento | 67760 | 67762 |
| | euro/m | 8,43 | 8,43 |

confezione individuale

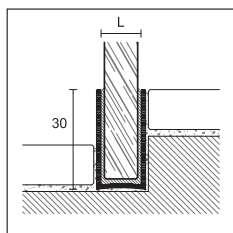

GU/30/

GLASS PROFILE

lunghezza = 270 cm - conf. 10 pz

| | | L | |
|------------------|--------------------|--------------|--------------|
| ART. | finitura | 12 | 14 |
| ALLUMINIO | | | |
| GU/30/ | anodizzato argento | 67770 | 67772 |
| | euro/m | 9,09 | 9,09 |
| GU/40/ | anodizzato argento | 67780 | 67782 |
| | euro/m | 10,74 | 10,74 |

confezione individuale

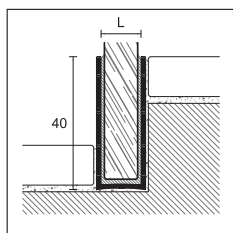

GU/40/

Completare codice articolo con la misura L
(es. GU/30/ per L = 12 diventa GU/30/12)

sanibord

Sanibord BP/22 e BP/25 sono dei profili tecnici in PVC coestruso da applicare durante la posa tra rivestimento e vasche o piatti doccia.

Questi profili consentono di evitare l'utilizzo del silicone per la sigillatura e, oltre al beneficio estetico, assicurano un elevato livello igienico nel tempo.



BP/22



BP/25

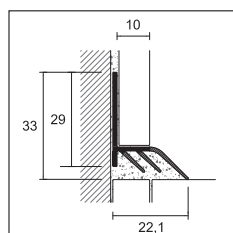

BP/22



SANIBORD

lunghezza = 270 cm - conf. 20 pz

ART. finitura

PVC COESTRUSO

| | | | |
|-------|------------------|--------------------------|-------------|
| BP/22 | antimuffa bianco | <input type="checkbox"/> | 95520 |
| | euro/m | | 8,75 |

no sconfezionamento

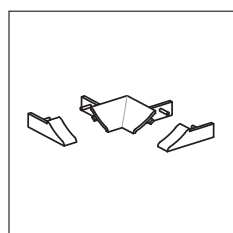

BPT/22

ANGOLO INTERNO E TERMINALE DX/SX PER BP/22

conf. 6 blister

ART. finitura

POLIPROPILENE

| | | | |
|--------|---------------------|--------------------------|-------------|
| BPT/22 | bianco | <input type="checkbox"/> | 95530 |
| | euro/blister | | 5,89 |

no sconfezionamento

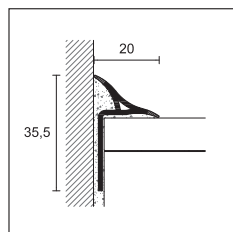

BP/25

SANIBORD

lunghezza = 270 cm - conf. 20 pz

ART. finitura

PVC COESTRUSO

| | | | |
|-------|------------------|--------------------------|-------------|
| BP/25 | antimuffa bianco | <input type="checkbox"/> | 95540 |
| | euro/m | | 8,75 |

no sconfezionamento

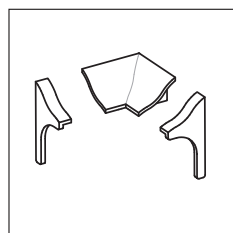

BPT/25

ANGOLO INTERNO E TERMINALE DX/SX PER BP/25

conf. 6 blister

ART. finitura

POLIPROPILENE

| | | | |
|--------|---------------------|--------------------------|-------------|
| BPT/25 | bianco | <input type="checkbox"/> | 95545 |
| | euro/blister | | 5,89 |

no sconfezionamento

KIT: 1 PZ DA 180 CM + 2 PZ DA 90 CM + DUE ANGOLI INTERNI E TERMINALI DX/SX

conf. 10 pz

ART. finitura

PVC COESTRUSO

| | | | |
|--------|------------------|--------------------------|--------------|
| BPK/25 | antimuffa bianco | <input type="checkbox"/> | 95494 |
| | euro/kit | | 42,16 |

confezione individuale - no sconfezionamento

Sanibord BH/20 e BP/20 sono dei profili tecnici in alluminio verniciato e PVC coestruso da applicare tra rivestimento e vasche o piatti doccia.

Questi profili consentono di evitare l'utilizzo del silicone per la sigillatura e, oltre al beneficio estetico, assicurano un elevato livello igienico nel tempo.

BH/20 in alluminio verniciato aggiunge la tecnologia antibatterica certificata (in conformità con i requisiti ISO 22196:2011) che permette la diminuzione dei batteri considerati più pericolosi fino al 99%.



BP/20 PVC coestruso antimuffa bianco

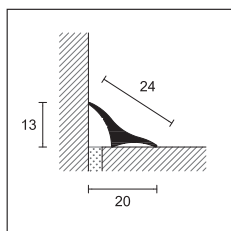

BH/20

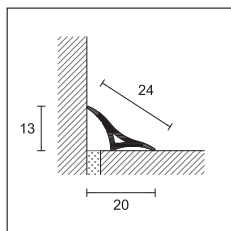

BP/20

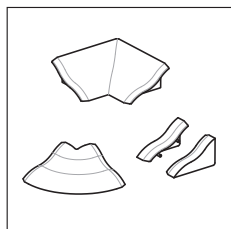

BPT/20

SANIBORD

lunghezza = 270 cm - conf. 20 pz

ART. finitura

ALLUMINIO VERNICIATO ANTIBATTERICO

| | | | |
|-----------------|--|--------------------------|--------------|
| BH/20 | verniciato bianco antibatterico RAL 9003 | <input type="checkbox"/> | 95459 |
| | euro/m | | 10,66 |
| BH/20/A adesivo | verniciato bianco antibatterico RAL 9003 | <input type="checkbox"/> | 95460 |
| | euro/m | | 12,05 |

SANIBORD

lunghezza = 270 cm - conf. 20 pz

ART. finitura

PVC COESTRUSO

| | | | |
|-----------------|------------------|--------------------------|-------------|
| BP/20 | antimuffa bianco | <input type="checkbox"/> | 95490 |
| | euro/m | | 5,78 |
| BP/20/A adesivo | antimuffa bianco | <input type="checkbox"/> | 95470 |
| | euro/m | | 7,62 |

no sconfezionamento

ANGOLO INTERNO, ESTERNO E TERMINALE DX/SX PER BH/20 E BP/20

conf. 6 blister

ART. finitura

POLIPROPILENE

| | | | |
|--------|---------------------|--------------------------|-------------|
| BPT/20 | bianco | <input type="checkbox"/> | 95480 |
| | euro/blister | | 8,18 |

no sconfezionamento

KIT: 1 PZ DA 180 CM + 2 PZ DA 90 CM + DUE ANGOLI INTERNI E TERMINALI DX/SX

conf. 10 pz

ART. finitura

PVC COESTRUSO

| | | | |
|--------|------------------|--------------------------|--------------|
| BPK/20 | antimuffa bianco | <input type="checkbox"/> | 95544 |
| | euro/kit | | 35,44 |

confezione individuale escluso BP/20 - no sconfezionamento

ADESIVO

cartucce 12 pz x 300 ml (MS 45) e 290 ml (MS 55)

ART.

| | | | |
|----------------|--------|--------------------------|-----------|
| MAPEFLEX MS 45 | bianco | <input type="checkbox"/> | 6PB010043 |
| MAPEFLEX MS 55 | bianco | <input type="checkbox"/> | 6PV010043 |

Per maggiori informazioni, consultare il listino prezzi Mapei.





profili per pavimenti di pari livello

La gamma di profili pari livello è studiata per unire differenti materiali di posa con eleganza e linearità. L'accoppiamento di materiali diversi diventa così stile architettonico e non limite visivo.

Proangle è una linea di profili per la finitura, chiusura, protezione e decorazione nella posa di pavimenti complanari in ceramica, marmo, granito, parquet o altri materiali. Risulta ideale anche come giunto di separazione e decorazione fra pavimenti di materiali differenti, come finitura e protezione degli spigoli di gradini, pedane e piani di lavoro e come profilo perimetrale per il contenimento di zerbini. Proangle B in alluminio naturale risulta particolarmente indicato ove si renda necessario procedere alla levigatura, anche profonda, della superficie di pavimenti in marmo, resine e legno.



AI/10 acciaio inox AISI 304 DIN 1.4301

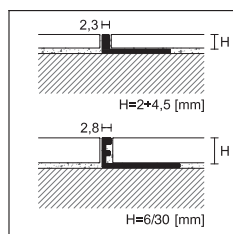

ZG/
ZA/
ZN/
ZK/

PPDESIGN

PROANGLE

lunghezza = 270 cm - conf. 20 pz

| | | H | | | | |
|------------------|--------------------|-------|-------|-------|-------|-------|
| ART. | finitura | 2 | 2,5 | 3 | 4,5 | 6 |
| ALLUMINIO | | | | | | |
| ZG/ | alluminio naturale | 90207 | 90206 | 90208 | 90210 | 88159 |
| | euro/m | 2,71 | 2,71 | 2,71 | 2,91 | 2,99 |
| ZA/ | anodizzato argento | 90336 | 90337 | 90338 | 90340 | 88204 |
| | euro/m | 3,85 | 3,85 | 3,85 | 4,00 | 4,10 |
| OTTONE | | | | | | |
| ZN/ | ottone naturale | - | - | 90078 | 90080 | 88024 |
| | euro/m | - | - | 9,59 | 9,79 | 10,09 |
| ZK/ | cromato | - | - | - | 90081 | 88114 |
| | euro/m | - | - | - | 21,15 | 21,31 |

confezione individuale - ZA/ H 10 e ZG/ H 8 - 10 - 12 disponibili in lunghezze 90 cm euro/mt + 0,55
articolo ZN/22,5 conf. 5 pz

PROANGLE

lunghezza = 270 cm - conf. 20 pz

| | | H | | | |
|----------------|---|-------|-------|-------|-------|
| ART. | finitura | 3 | 4,5 | 6 | 8 |
| ACCIAIO | | | | | |
| AI/ | acciaio inox AISI 304 DIN 1.4301 | 91636 | 91638 | 91642 | 91644 |
| | euro/m | 9,07 | 9,24 | 9,68 | 10,00 |
| AIS/ | acciaio inox satinato AISI 304 - DIN 1.4301 | - | 91671 | 91673 | 91674 |
| | euro/m | - | 11,57 | 11,99 | 12,33 |
| AIX/ | acciaio inox AISI 316 DIN 1.4404 | - | - | 91684 | 91685 |
| | euro/m | - | - | 11,39 | 11,63 |

confezione individuale - AI/ H 10 disponibile in lunghezza 90 cm euro/mt + 0,55

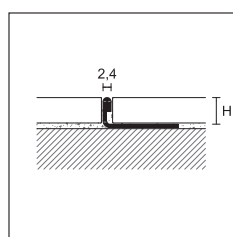

AI/
AIS/
AIX/

Profili proangle finitura acciaio sabbato vedi pag 28

Completare codice articolo con la misura H (es. ZG/ per H=10 diventa ZG/10)

Articoli AIX/ in altre H, a richiesta per minimo 540 mt per misura



ZG/10 alluminio naturale

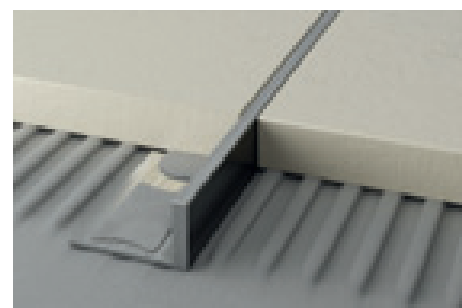

ZBG/10 alluminio naturale



ZN/10 ottone naturale



ZK/10 ottone cromato

| H | | | | | | | | | | | | |
|-------|-------|-------|-------|-------|-------|-------|-------|-------|-------|-------|------|----|
| 8 | 9 | 10 | 11 | 12,5 | 14 | 15 | 17,5 | 20 | 22,5 | 25 | 27,5 | 30 |
| 88160 | 88155 | 88161 | 88156 | 88162 | 88157 | 88163 | 88164 | 88165 | 88166 | 88167 | - | - |
| 3,16 | 3,26 | 3,29 | 3,39 | 3,49 | 3,63 | 3,77 | 4,20 | 4,43 | 4,79 | 5,04 | - | - |
| 88205 | 88217 | 88206 | 88218 | 88207 | - | 88208 | 88209 | 88210 | 88211 | 88212 | - | - |
| 4,20 | 4,31 | 4,42 | 4,77 | 5,07 | - | 5,41 | 5,89 | 6,39 | 6,72 | 7,20 | - | - |
| 88025 | - | 88026 | 88038 | 88027 | - | 88028 | 88029 | 88030 | 88031 | - | - | - |
| 10,71 | - | 11,46 | 11,91 | 12,34 | - | 13,32 | 14,63 | 15,64 | 16,42 | - | - | - |
| 88115 | - | 88116 | 88118 | 88117 | - | - | - | - | - | - | - | - |
| 22,05 | - | 22,52 | 22,86 | 23,33 | - | - | - | - | - | - | - | - |

| H | | | | | | | | | | | | |
|-------|-------|-------|-------|-------|-------|-------|-------|-------|-------|-------|-------|--|
| 9 | 10 | 11 | 12,5 | 14 | 15 | 17,5 | 20 | 22,5 | 25 | 27,5 | 30 | |
| 91645 | 91646 | 91647 | 91648 | 91649 | 91650 | 91652 | 91654 | 91656 | 91658 | 91660 | 91662 | |
| 10,24 | 10,47 | 10,71 | 10,89 | 11,14 | 11,49 | 12,04 | 12,47 | 13,18 | 14,01 | 14,57 | 15,09 | |
| - | 91675 | 91677 | 91676 | - | 91678 | - | 91679 | - | - | - | - | |
| - | 12,77 | 12,98 | 13,21 | - | 15,14 | - | 17,50 | - | - | - | - | |
| - | 91686 | 91688 | 91687 | - | - | - | - | - | - | - | - | |
| - | 12,28 | 12,92 | 13,53 | - | - | - | - | - | - | - | - | |

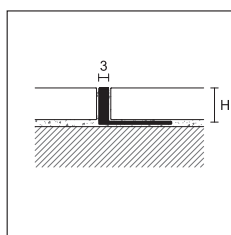

ZBG/



PROANGLE B

lunghezza = 270 cm - conf. 20 pz

| | | H | | | | | |
|------------------|--------------------|-------|-------|-------|-------|-------|-------|
| ART. | finitura | 8 | 10 | 12,5 | 15 | 20 | 22,5 |
| ALLUMINIO | | | | | | | |
| ZBG/ | alluminio naturale | 90010 | 90012 | 90014 | 90016 | 90018 | 90020 |
| | euro/m | 4,16 | 4,25 | 4,64 | 5,15 | 6,00 | 6,31 |

confezione individuale

Completare codice articolo con la misura H (es. ZBG/ per H=10 diventa ZBG /10)

proflex line

Proangle è disponibile anche nella versione Flex, studiata appositamente per soddisfare quelle situazioni di posa in cui sia necessario curvare il profilo.

Proangle Flex può essere curvato manualmente oppure tramite l'apposita macchina Proflex Machine.



AIF/10 acciaio inox AISI 304 DIN 14301

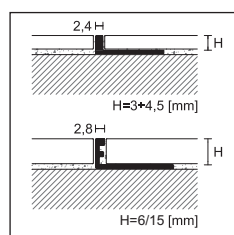

PRO FLEX LINE



ZGF/
ZNF/

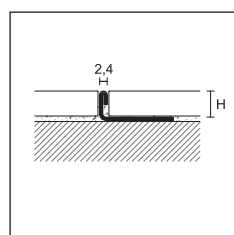

AIF/

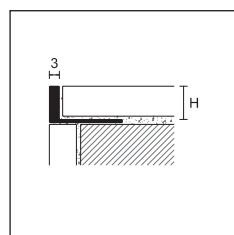

ZBGF/

PRO FLEX LINE

PROANGLE FLEX

lunghezza = 270 cm - conf. 20 pz

| | | H | | | | | | |
|------------------|--------------------|-------|-------|-------|-------|-------|-------|-------|
| ART. | finitura | 3 | 4,5 | 6 | 8 | 10 | 12,5 | 15 |
| ALLUMINIO | | | | | | | | |
| ZGF/ | alluminio naturale | 88720 | 88721 | 88722 | 88723 | 88724 | 88725 | 88726 |
| | euro/m | 3,82 | 4,06 | 4,13 | 4,32 | 4,43 | 4,60 | 4,89 |

OTTONE

| | | | | | | | | |
|------|-----------------|-------|---|-------|-------|-------|-------|---|
| ZNF/ | ottone naturale | 88701 | - | 88703 | 88704 | 88705 | 88706 | - |
| | euro/m | 10,66 | - | 11,13 | 11,75 | 12,37 | 13,34 | - |

lunghezza = 270 cm - conf. 10 pz

ACCIAIO

| | | | | | | | | |
|------|---------------------------------|---|---|-------|-------|-------|-------|---|
| AIF/ | acciaio inox AISI 304 DIN 14301 | - | - | 91622 | 91623 | 91624 | 91625 | - |
| | euro/m | - | - | 11,89 | 12,23 | 12,73 | 13,14 | - |

Articoli Proangle Flex in altre altezze disponibili su richiesta

PROANGLE FLEX

lunghezza = 270 cm - conf. 20 pz

| | | H | | | | | |
|------------------|--------------------|-------|-------|-------|-------|-------|-------|
| ART. | finitura | 8 | 10 | 12,5 | 15 | 20 | 22,5 |
| ALLUMINIO | | | | | | | |
| ZBGF/ | alluminio naturale | 90011 | 90013 | 90015 | 90017 | 90019 | 90021 |
| | euro/m | 5,73 | 5,80 | 6,20 | 6,67 | 7,40 | 7,72 |

confezione individuale

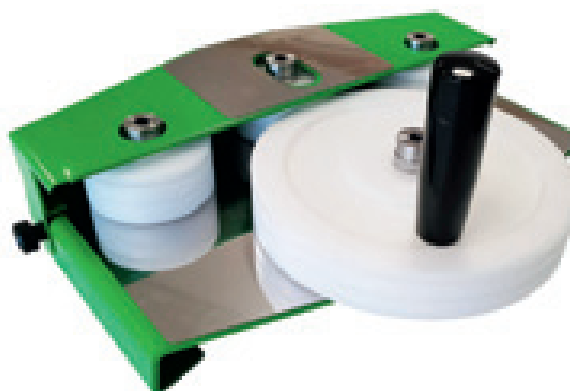

Completare codice articolo con la misura H (es. ZGF/ per H=8 diventa ZGF/8)

PROFLEX MACHINE - macchina manuale per curvare i profili proflex line, vedi pag. 250

Prodecor e Prodecor DJ sono due linee di profili per la finitura, chiusura e protezione nella posa di pavimenti di pari livello in ceramica, marmo, granito, parquet o altri materiali. Risultano ideali anche come giunti di separazione fra pavimenti di materiali differenti, come profili perimetrali per il contenimento di zerbini o come protezione e finitura di pedane e gradini in ceramica. Lo spessore a vista rende il profilo un elemento di separazione di elegante impatto visivo che si integra con il pavimento.



DJK/15 ottone cromato

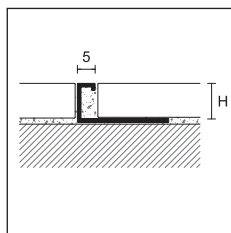

DJG/
DJA/
DJN/
DJK/



PPDESIGN

PRODECOR DJ

lunghezza = 270 cm - conf. 20 pz

| | | H | | | | |
|-----------------------|--------------------|--------------|--------------|--------------|--------------|--------------|
| ART. | finitura | 8 | 10 | 12,5 | 15 | 20 |
| ALLUMINIO | | | | | | |
| DJG/ | alluminio naturale | 95670 | 95672 | 95674 | - | - |
| | euro/m | 5,43 | 5,83 | 6,23 | - | - |
| DJA/ | anodizzato argento | 95680 | 95682 | 95684 | - | - |
| | euro/m | 7,02 | 7,41 | 7,80 | - | - |
| OTTONE | | | | | | |
| DJN/ | ottone naturale | 95690 | 95692 | 95694 | 95691 | 95693 |
| | euro/m | 14,81 | 15,36 | 16,06 | 17,10 | 19,08 |
| OTTONE CROMATO | | | | | | |
| DJK/ | cromato | 95700 | 95702 | 95704 | 95703 | 95705 |
| | euro/m | 24,53 | 25,10 | 25,81 | 26,90 | 28,91 |

confezione individuale - articoli DJN/20 e DJK/20 conf. 10 pz

ANGOLI ESTERNI ED INTERNI

conf. 5 pz

| | | H | | | | |
|-----------------------|--------------------|--------------|--------------|--------------|--------------|--------------|
| ART. | finitura | 8 | 10 | 12,5 | 15 | 20 |
| ALLUMINIO | | | | | | |
| DJG/ /EI | alluminio naturale | 95676 | 95677 | 95678 | - | - |
| | euro/pz | 7,71 | 7,71 | 7,71 | - | - |
| DJA/ /EI | anodizzato argento | 95686 | 95687 | 95688 | - | - |
| | euro/pz | 9,23 | 9,23 | 9,23 | - | - |
| OTTONE | | | | | | |
| DJN/ /EI | ottone naturale | 95696 | 95697 | 95698 | 95715 | 95716 |
| | euro/pz | 13,59 | 13,59 | 13,59 | 13,59 | 13,59 |
| OTTONE CROMATO | | | | | | |
| DJK/ /EI | cromato | 95706 | 95707 | 95708 | 95709 | 95710 |
| | euro/pz | 21,00 | 21,00 | 21,00 | 21,00 | 21,00 |

no sconfezionamento

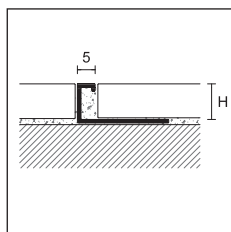
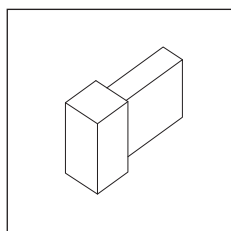

DJAF/
DJNF/

PRO FLEX LINE



PRODECOR DJ FLEX

lunghezza = 270 cm - conf. 10 pz

| | | H | | | | |
|------------------|--------------------|---|--------------|--------------|----|----|
| ART. | finitura | 8 | 10 | 12,5 | 15 | 20 |
| ALLUMINIO | | | | | | |
| DJAF/ | anodizzato argento | - | 95685 | 95689 | - | - |
| | euro/m | - | 9,56 | 9,97 | - | - |
| OTTONE | | | | | | |
| DJNF/ | ottone naturale | - | 95695 | 95699 | - | - |
| | euro/m | - | 18,16 | 18,84 | - | - |

confezione individuale

Articoli DJAF e DJNF altezze 8, 15 e 20 mm disponibili a richiesta, minimo 100 pezzi per ogni codice.

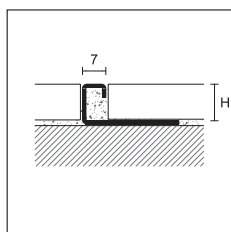

DI/



PRODECOR

lunghezza = 270 cm - conf. 20 pz

| | | H | | | | |
|----------------|--|--------------|--------------|--------------|--------------|--------------|
| ART. | finitura | 8 | 10 | 12,5 | 15 | 20 |
| ACCIAIO | | | | | | |
| DI/ | acciaio inox lucido AISI 304 DIN 1.4301 | 95906 | 95908 | 95910 | 95911 | 95907 |
| | euro/m | 14,25 | 14,78 | 15,30 | 15,79 | 17,29 |

articolo DI/20 conf. 10 pz

cerfix® prostyle

Prostyle è una linea di profili polivalenti per la rifinitura e decorazione di pavimenti di pari livello in ceramica, marmo, granito o altri tipi di materiali.

Risulta ideale anche come giunto di separazione e/o decorazione fra pavimenti realizzati in materiali differenti (es. tra pavimento in ceramica e parquet) e nella versione in acciaio risolve i problemi legati alla protezione di gradini in ceramica o al passaggio di carichi elevati e frequenti.

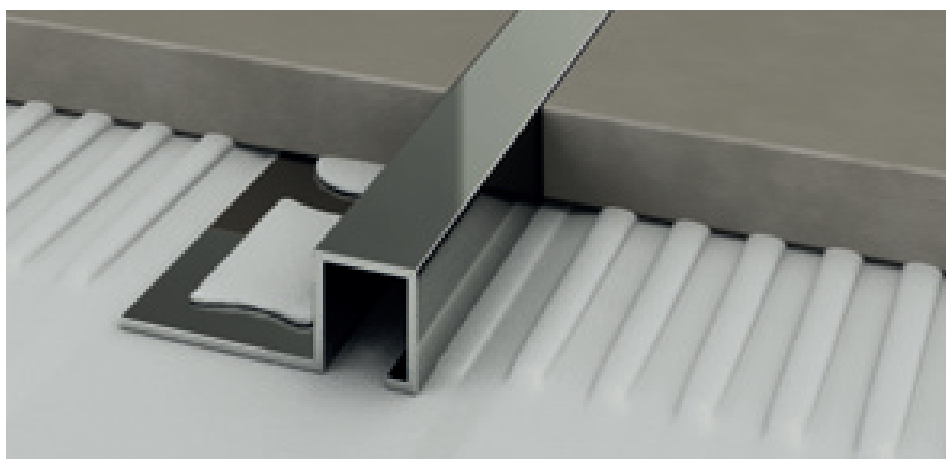

UK/12 ottone cromato

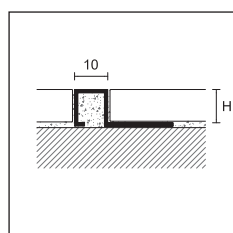

UG/
UA/
UN/
UK/

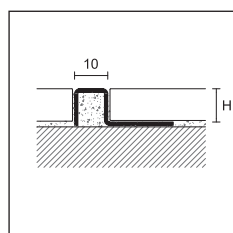

UI/
UIS/

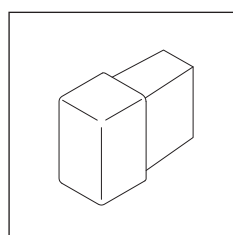

PROSTYLE

lunghezza = 270 cm - conf. 20 pz

| | | H | | | | | |
|------------------|--------------------|-------------|-------------|----|-------------|-------------|----|
| ART. | finitura | 8 | 10 | 11 | 12,5 | 15 | 20 |
| ALLUMINIO | | | | | | | |
| UG/ | alluminio naturale | 93368 | 93370 | - | 93372 | 93377 | - |
| | euro/m | 6,37 | 6,78 | - | 7,17 | 7,77 | - |
| UA/ | anodizzato argento | 93378 | 93380 | - | 93382 | 93387 | - |
| | euro/m | 8,32 | 8,74 | - | 9,17 | 9,73 | - |

lunghezza = 270 cm - conf. 10 pz

| | | | | | | | |
|----------------|--|--------------|--------------|--------------|--------------|--------------|--------------|
| ACCIAIO | | | | | | | |
| UI/ | acciaio inox lucido AISI 304 DIN 1.4301 | 93400 | 93401 | - | 93402 | 93403 | 93404 |
| | euro/m | 15,36 | 16,19 | - | 17,21 | 18,26 | 20,41 |
| UIS/ | acciaio inox satinato AISI 304 DIN 1.4301 | 93348 | 93350 | - | 93352 | 93360 | 93361 |
| | euro/m | 17,87 | 18,73 | - | 19,70 | 20,76 | 22,93 |
| OTTONE | | | | | | | |
| UN/ | ottone naturale | 93300 | 93302 | 93311 | 93304 | 93306 | 93308 |
| | euro/m | 16,95 | 19,41 | 20,69 | 21,77 | 22,85 | 25,17 |
| UK/ | cromato | 93325 | 93327 | 93312 | 93329 | 93338 | 93340 |
| | euro/m | 27,04 | 29,60 | 30,77 | 32,03 | 33,10 | 35,60 |

confezione individuale

ANGOLI ESTERNI ED INTERNI

conf. 5 pz

| | | H | | | | | |
|------------------|--|--------------|--------------|--------------|--------------|--------------|--------------|
| ART. | finitura | 8 | 10 | 11 | 12,5 | 15 | 20 |
| ALLUMINIO | | | | | | | |
| UG/ /EI | alluminio naturale | 93373 | 93374 | - | 93375 | 93376 | - |
| UA/ /EI | anodizzato argento | 93383 | 93384 | - | 93385 | 93386 | - |
| | euro/pz | 9,23 | 9,23 | - | 9,23 | 9,23 | - |
| ACCIAIO | | | | | | | |
| UI/ /EI | acciaio inox lucido AISI 304 DIN 1.4301 | 93405 | 93406 | - | 93407 | 93408 | 93409 |
| | euro/pz | 19,25 | 19,25 | - | 19,25 | 19,25 | 19,25 |
| UIS/ /EI | acciaio inox satinato AISI 304 DIN 1.4301 | 93353 | 93354 | - | 93355 | 93356 | 93357 |
| | euro/pz | 22,19 | 22,19 | - | 22,19 | 22,19 | 22,19 |
| OTTONE | | | | | | | |
| UN/ /EI | ottone naturale | 93301 | 93303 | 93341 | 93305 | 93307 | 93309 |
| | euro/pz | 19,63 | 19,63 | 19,63 | 19,63 | 19,63 | 19,63 |
| UK/ /EI | cromato | 93334 | 93335 | 93342 | 93336 | 93337 | 93339 |
| | euro/pz | 22,19 | 22,19 | 22,19 | 22,19 | 22,19 | 22,19 |

no sconfezionamento

Completare codice articolo con la misura H (es. UG/ per H=8 diventa UG/8)

Projoint U e Projoint sono una serie di giunti di separazione in acciaio inox e ottone, particolarmente indicati in caso di passaggio di carichi elevati o frequenti. La versione 799/, in caso di necessità, può essere inserita e levigata anche successivamente alla posa e al taglio della pavimentazione.

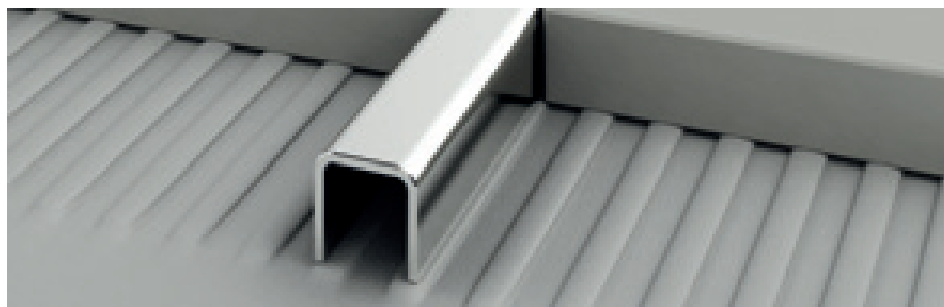

799/U/12 acciaio inox lucido AISI 304 DIN 1.4301

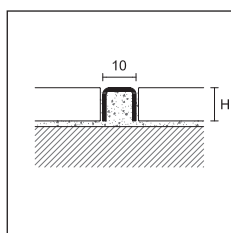

799/U/
399/U



PROJOINT U

lunghezza = 270 cm - conf. 20 pz

| | | |
|----------|-----------|-------------|
| H | 10 | 12,5 |
|----------|-----------|-------------|

ART. finitura

ACCIAIO

| | | | | |
|---------------|---|---|-------------|--------------|
| 799/U/ | acciaio inox lucido AISI 304 DIN 1.4301 |  | 75078 | 75072 |
| | euro/m | | 8,89 | 10,56 |

OTTONE

| | | | | |
|--------------|---------------|---|--------------|---|
| 399/U | ottone lucido |  | 75077 | - |
| | euro/m | | 11,17 | - |

confezione individuale

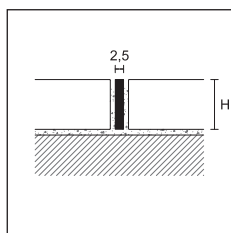

799/



PROJOINT

lunghezza = 270 cm - conf. 20 pz

| | |
|----------|-----------|
| H | 10 |
|----------|-----------|

ART. finitura

ACCIAIO

| | | | |
|-------------|----------------------------------|---|-------------|
| 799/ | acciaio inox AISI 304 DIN 1.4301 |  | 74966 |
| | euro/m | | 7,44 |

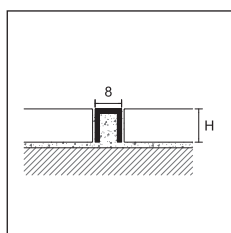

380/8

PROJOINT

lunghezza = 270 cm - conf. 20 pz

| | |
|-------------------|-------------|
| misure LxH | 8x10 |
|-------------------|-------------|

ART. finitura

OTTONE

| | | | |
|--------------|-----------------|---|--------------|
| 380/8 | ottone naturale |  | 75047 |
| | euro/m | | 18,27 |

Completare codice articolo con la misura H (es. 799/U/ per H=10 diventa 799/U/10)

projoint

Projoint T è una linea di profili per la separazione, protezione e decorazione di pavimenti di pari livello in ceramica, marmo, granito, parquet o altri tipi di materiali. Risulta ideale anche come copertura di eventuali imperfezioni dovute al taglio o alla posa fra pavimenti di differenti materiali. La sua particolare sezione permette di sopperire a situazioni ove, fra due differenti tipi di pavimento, vi sia un lieve dislivello (2÷3 mm). Risulta inoltre di facile applicazione, grazie alla sezione a freccia che ne permette un ottimo ancoraggio con sigillanti o adesivi.



99/T/14 alluminio anodizzato argento

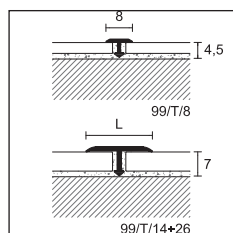

99/T/
399/T/
399/TC/



PROJOINT T

| | | | | |
|----------------------------|----------|-----------|-----------|-----------|
| lunghezza = 270 cm - conf. | 50 pz | 50 pz | 30 pz | 20 pz |
| larghezza | 8 | 14 | 20 | 26 |

ART. finitura

ALLUMINIO

| | | | | | |
|--------------------------------------|---|-------------|-------------|-------------|-------------|
| anodizzato argento | | 75075 | 75080 | 63600 | 75082 |
| euro/m | | 3,82 | 4,19 | 4,50 | 5,53 |
| anodizzato oro | | - | 75083 | 75084 | 75085 |
| euro/m | | - | 5,07 | 5,41 | 6,51 |
| 99/T/ anodizzato titanio | | - | 75099 | - | - |
| euro/m | | - | 5,44 | - | - |
| verniciato grigio antracite RAL 7016 | | - | 75091 | - | - |
| euro/m | | - | 9,15 | - | - |
| lunghezza = 270 cm - conf. | - | 10 pz | - | - | - |
| larghezza | - | 14 | - | - | - |

ART. finitura

ALLUMINIO decori ALCROM® PLUS

| | | | | | |
|---------------|--|---|-------------|---|---|
| 99/T/ 97 nero | | - | 75095 | - | - |
| euro/m | | - | 6,93 | - | - |

confezione individuale

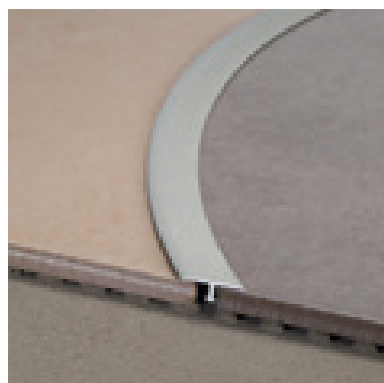

99/T/14 alluminio anodizzato argento

PROJOINT T

| | | |
|--|--|-----------|
| lunghezza = 90 cm - conf. 10 pz in blister | | L |
| ART. finitura | | 14 |

ALLUMINIO

| | | |
|----------------------|--|-------------|
| anodizzato argento | | 20008 |
| 499/T euro/pz | | 4,97 |
| anodizzato oro | | 20010 |
| euro/pz | | 5,85 |

PROJOINT T

| | |
|----------------------------------|-----------------|
| lunghezza = 270 cm - conf. 20 pz | LxH |
| ART. finitura | 26 X 4,5 |

ALLUMINIO

| | | |
|-----------------------------|--|-------------|
| 99/TR/26 anodizzato argento | | 75081 |
| euro/m | | 5,48 |

confezione individuale

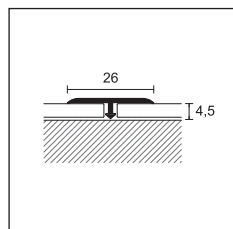

99/TR/26

PRO FLEX LINE

Projoint T 99/T/ può essere curvato con l'ausilio di Proflex Machine (eccetto 99/T/14 97 nero).

Completare codice articolo con la misura L (es. 99/T/ per L=14 diventa 99/T/14)

confezione in blister no sconfezionamento

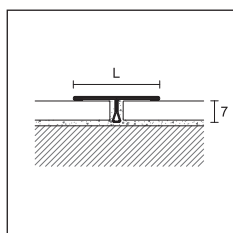

799/T/
799/TS/



PROJOINT T

| | | |
|----------------------------|-----------|-----------|
| lunghezza = 270 cm - conf. | 30 pz | 20 pz |
| larghezza | 14 | 26 |

ART. finitura

ACCIAIO

| | | | | |
|----------------|--|--|--------------|--------------|
| 799/T/ | acciaio inox lucido AISI 304 DIN 1.4301 | | 75092 | 75096 |
| | euro/m | | 11,99 | 17,59 |
| 799/TS/ | acciaio inox satinato AISI 304 DIN 1.4301 | | 75093 | 75097 |
| | euro/m | | 15,03 | 21,36 |

confezione individuale

PROJOINT T

| | | |
|--|--|----------|
| lunghezza = 90 cm - conf. 10 pz in blister | | L |
|--|--|----------|

| | |
|----------------------|-----------|
| ART. finitura | 14 |
|----------------------|-----------|

| | | | | |
|----------------|--|--|--------------|---|
| 4799/T | acciaio inox lucido AISI 304 DIN 1.4301 | | 20001 | - |
| | euro/pz | | 12,05 | - |
| 4799/TS | acciaio inox satinato AISI 304 DIN 1.4301 | | 20002 | - |
| | euro/pz | | 14,79 | - |

PROJOINT T

| | | | | |
|----------------------------|----------|-----------|-----------|-----------|
| lunghezza = 270 cm - conf. | 50 pz | 20 pz | 20 pz | 20 pz |
| larghezza | 8 | 14 | 20 | 26 |

ART. finitura

OTTONE

| | | | | | | |
|----------------|---------------|--|--------------|--------------|--------------|--------------|
| 399/T/ | lucido | | 75070 | 75087 | 75090 | 75088 |
| | euro/m | | 8,46 | 8,78 | 13,22 | 15,40 |
| | conf. | | 30 pz | 30 pz | - | 10 pz |
| 399/TC/ | cromato | | 75071 | 75086 | - | 75089 |
| | euro/m | | 17,10 | 17,54 | - | 23,37 |

confezione individuale

PROJOINT T

| | | |
|--|--|----------|
| lunghezza = 90 cm - conf. 10 pz in blister | | L |
|--|--|----------|

| | |
|----------------------|-----------|
| ART. finitura | 14 |
|----------------------|-----------|

| | | | |
|---------------|----------------|--|-------------|
| 4399/T | lucido | | 20016 |
| | euro/pz | | 9,35 |

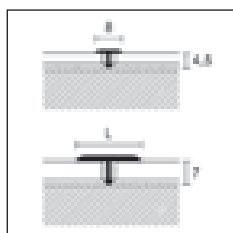

399/T/
399/TC/

PPDESIGN



799/T/26 acciaio inox lucido AISI 304 DIN 1.4301



399/T/14 ottone lucido

PROFLEX LINE

Projoint T 399/T/ e 399/TC/ possono essere curvati con l'ausilio di Proflex Machine.

Completare codice articolo con la misura L (es. 799/T/ per L=14 diventa 799/T/14)

projoint

Projoint R è una linea di profili per il frazionamento e/o decorazione di pavimenti di pari livello in ceramica, marmo, granito, parquet o altri tipi di materiali. Lo spessore della testa lo rende particolarmente indicato nelle levigature di legno, marmi, pavimenti alla veneziana ecc..



399/R/10 ottone naturale

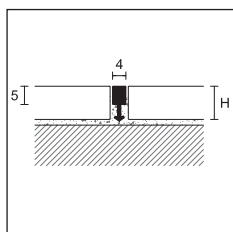

99/R/
399/R/

PROJOINT R

lunghezza = 270 cm - conf. 50 pz

H

| ART. | finitura | 10 | 14 |
|------|----------|----|----|
|------|----------|----|----|

ALLUMINIO

| | | | | |
|-------|--------------------|---|-------------|-------------|
| 99/R/ | alluminio naturale |  | 75006 | 75016 |
| | euro/m | | 2,92 | 3,56 |

lunghezza = 270 cm - conf. 20 pz

H

OTTONE

| | | | | |
|--------|-----------------|---|-------------|--------------|
| 399/R/ | ottone naturale |  | 75007 | 75017 |
| | euro/m | | 9,92 | 11,30 |

lunghezza = 90 cm - conf. 10 pz 

OTTONE

| | | | | |
|-----------|-----------------|--|--------------|---|
| 4399/R/10 | ottone naturale |  | 20006 | - |
| | euro/pz | | 10,88 | - |

Projoint M risulta ideale come giunto di separazione e/o decorazione nelle ristrutturazioni e fra pavimentazioni di pari livello realizzati a colla o a malta. Inserito tra materiali di diverso spessore o tipologia ne permette anche la levigatura sia nella versione in alluminio che in quelle in ottone.



399/M ottone naturale

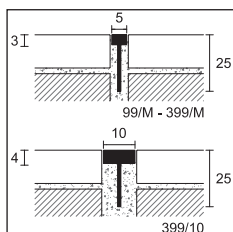

99/M
399/M
399/10

PROJOINT M

lunghezza = 270 cm - conf.

50 pz

| | misure | 5x3x25 | 10x4x25 |
|--|--------|--------|---------|
|--|--------|--------|---------|

| ART. | finitura | | |
|------|----------|--|--|
|------|----------|--|--|

ALLUMINIO

| | | | | |
|------|--------------------|---|-------------|-------|
| 99/M | alluminio naturale |  | 75005 | - |
| | euro/m | | 3,95 | - |
| | conf. | | 20 pz | 10 pz |

OTTONE

| | | | | |
|-------|-----------------|---|--------------|---|
| 399/M | ottone naturale |  | 74975 | - |
| | euro/m | | 11,61 | - |

| | | | | |
|--------|-----------------|---|---|--------------|
| 399/10 | ottone naturale |  | - | 74906 |
| | euro/m | | - | 21,84 |

Completare codice articolo con la misura H (es. 99/R/ per H=10 diventa 99/R/10)

 confezione in blister no sconfezionamento

Proclassic R è una linea di profili appositamente studiata come coprisoglia e per nascondere giunzioni ed eventuali imperfezioni dovute al taglio o alla posa fra pavimenti di differente natura. La sezione bombata permette di compensare un lieve dislivello (2÷3 mm) fra due differenti tipi di pavimento. L'installazione risulta inoltre essere particolarmente semplice, grazie alla possibilità di fissaggio con adesivo o con viti.



30/A alluminio anodizzato argento

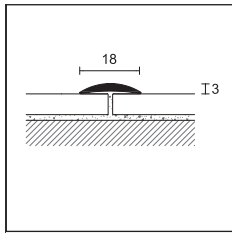

21/

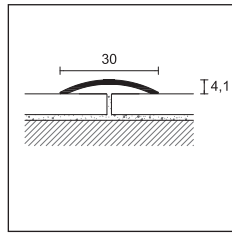

30/



PROCLASSIC R

lunghezza = 270 cm - conf. 20 pz

| ART. | finitura | A |
|------------------|--------------------|-------------|
| ALLUMINIO | | |
| 21/ | anodizzato argento | 71037 |
| | euro/m | 6,09 |
| | anodizzato oro | 71047 |
| | euro/m | 6,61 |

confezione individuale

PROCLASSIC R

| conf. | 30 pz | | 10 pz in blister | | | | | | | | |
|--------------------------------------|-------|-------------|------------------|-------------|-------------|-------------|-------------|-----|-------------|--------------|--------------|
| lunghezza cm | 270 | | 83 | 93 | | 103 | | 166 | | | |
| ART. | 30/ | | 430/ | | | | | | | | |
| finitura | F | A | CV | AD | CV | AD | CV | AD | CV | AD | |
| ALLUMINIO | | | | | | | | | | | |
| anodizzato argento | | 71067 | 71097 | 20128 | 20148 | 20132 | 20152 | - | 20156 | 20140 | 20160 |
| anodizzato oro | | 71077 | 71107 | - | - | 20133 | 20153 | - | 20157 | - | 20161 |
| euro/m | | 4,74 | 6,44 | - | - | - | - | - | - | - | - |
| euro/pz | | - | - | 5,54 | 6,55 | 5,98 | 7,27 | - | 7,97 | 10,22 | 12,65 |
| anodizzato titanio | | - | 71098 | - | - | - | - | - | - | - | - |
| euro/m | | - | 7,15 | - | - | - | - | - | - | - | - |
| euro/pz | | - | - | - | - | - | - | - | - | - | - |
| anodizzato bronzo | | - | 71117 | - | - | - | 20154 | - | - | - | - |
| euro/m | | - | 7,49 | - | - | - | - | - | - | - | - |
| euro/pz | | - | - | - | - | - | 8,23 | - | - | - | - |
| verniciato grigio antracite RAL 7016 | | - | 71101 | - | - | - | - | - | - | - | - |
| euro/m | | - | 11,67 | - | - | - | - | - | - | - | - |

confezione individuale

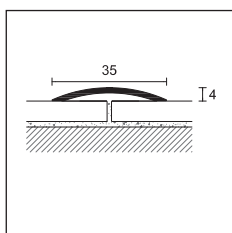

35/

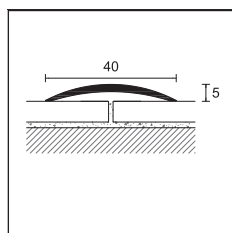

41/

PROCLASSIC R

lunghezza = 270 cm - conf. 20 pz

| ART. | 35/ | |
|--------------------|-------------|-------------|
| finitura | F | A |
| ALLUMINIO | | |
| anodizzato argento | | 71387 |
| euro/m | 6,07 | 7,75 |

confezione individuale

PROCLASSIC R

| conf. | 20 pz | | 10 pz in blister |
|--------------------|-------------|-------------|------------------|
| lunghezza cm | 270 | | 90 |
| ART. | 41/ | | 441/ |
| finitura | F | A | AD |
| ALLUMINIO | | | |
| anodizzato argento | | 71587 | 71617 |
| euro/m | 7,23 | 8,89 | - |
| euro/pz | - | - | 9,48 |
| anodizzato oro | | - | 71627 |
| anodizzato titanio | | - | 71618 |
| euro/m | - | - | 9,80 |
| euro/pz | - | - | 10,39 |
| anodizzato bronzo | | - | 71637 |
| euro/m | - | - | 9,95 |
| euro/pz | - | - | - |

confezione individuale

Completare codice articolo con F=forato, A-A-D=adesivo, CV=con viti (es. 30/ diventa 30/F)

confezione in blister no sconfezionamento

proclassic

Proclassic R nella versione in acciaio inox risulta essere particolarmente indicato in ambienti pubblici e in caso di passaggio di carichi elevati o frequenti. La lucentezza dell'acciaio lucido risulta inoltre perfetta in abbinamento alle moderne pavimentazioni e arredamento.

Proclassic R in ottone lucido risulta classico e moderno allo stesso tempo ed è facilmente abbinabile a maniglie, rubinetti ed altri complementi d'arredo dello stesso materiale e finitura.



720/A acciaio inox lucido AISI 430 DIN 1.4016

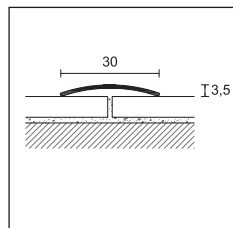

720/
722/
020/

PROCLASSIC R

| | | | | | | | | | |
|--|-------------|-------------|-------------|-------------|-----|-----|-----|-------|--|
| conf. | 20 pz | PRO | | | | | | | |
| lunghezza cm | 270 | 73 | 83 | 93 | 103 | 166 | | | |
| ART. | 720/ | 720/ | | | | | | | |
| finitura | F A | F A | F A | F A | F A | F A | F A | F A | |
| ACCIAIO (spessore 10/10) | | | | | | | | | |
| acciaio inox lucido AISI 430 - DIN 1.4016 | 71287 71297 | 71280 71290 | 71281 71291 | 71282 71292 | - | - | - | 71294 | |
| euro/m | 4,44 6,46 | - | - | - | - | - | - | - | |
| euro/pz | - | 3,25 4,73 | 3,71 5,38 | 4,15 6,05 | - | - | - | 10,74 | |

| | | | | | | | | | |
|--|---------|------------------|-------------|-------------|-------------|-------------|-------|-------|--|
| | | 10 pz in blister | | | | | | | |
| ART. | | 4720/ | | | | | | | |
| finitura | | CV AD | CV AD | CV AD | CV AD | CV AD | CV AD | CV AD | |
| acciaio inox lucido AISI 430 - DIN 1.4016 | - - | 20287 20293 | 20288 20294 | 20289 20295 | 20290 20296 | 20291 20297 | | | |
| euro/pz | - - | 5,43 6,47 | 5,97 7,20 | 6,40 7,81 | 6,94 8,58 | 10,70 13,57 | | | |
| acciaio inox satinato AISI 430 - DIN 1.4016 | - 71298 | - - | - - | - - | - - | - - | - - | - - | |
| euro/m | - 7,62 | - - | - - | - - | - - | - - | - - | - - | |

confezione individuale

PROCLASSIC R

| | | | | | | | | | |
|--|---------|------------------|-------|---------|-------|-------|-------|-------|--|
| conf. | 20 pz | 10 pz in blister | | | | | | | |
| lunghezza cm | 270 | 73 | 83 | 93 | 103 | 166 | | | |
| ART. | 722/ | 4722/ | | | | | | | |
| finitura | - A | CV AD | CV AD | CV AD | CV AD | CV AD | CV AD | CV AD | |
| ACCIAIO (spessore 10/10) | | | | | | | | | |
| acciaio inox satinato AISI 304 - DIN 1.4301 | - 71268 | - - | - - | - 20300 | - - | - - | - - | - - | |
| euro/m | - 10,60 | - - | - - | - - | - - | - - | - - | - - | |
| euro/pz | - - | - - | - - | - 11,06 | - - | - - | - - | - - | |

confezione individuale

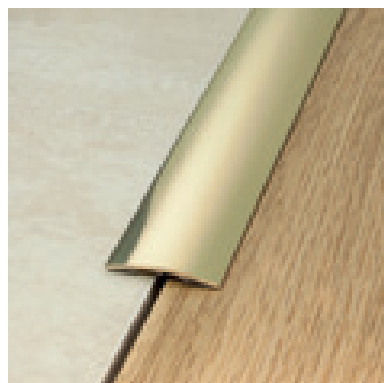

020/A ottone lucido

PROCLASSIC R

| | | | | | | | | | |
|--------------------------------|-------------|------------------|-------------|-------------|-------------|-------------|-------|-------|--|
| conf. | 20 pz | 10 pz in blister | | | | | | | |
| lunghezza cm | 270 | 73 | 83 | 93 | 103 | 166 | | | |
| ART. | 020/ | 4020/ | | | | | | | |
| finitura | F A | CV AD | CV AD | CV AD | CV AD | CV AD | CV AD | CV AD | |
| OTTONE (spessore 10/10) | | | | | | | | | |
| lucido | 71187 71207 | 20207 20213 | 20208 20214 | 20209 20215 | 20210 20216 | 20211 20217 | | | |
| euro/m | 9,08 11,24 | - - | - - | - - | - - | - - | - - | - - | |
| euro/pz | - - | 8,50 9,69 | 9,56 10,80 | 10,43 12,05 | 11,51 13,25 | 18,03 21,07 | | | |

confezione individuale

Completare codice articolo con F=forato, A=adesivo, CV=con viti (es. 720/ forato diventa 720/F)

confezione in blister no sconfezionamento

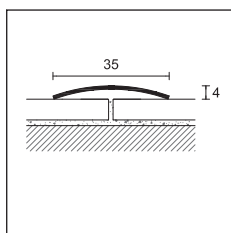

726/



PROCLASSIC R

| | | | | | | | |
|-----------|-------|------|-----|-----|-----|--|--|
| conf. | 20 pz | PRO | | | | | |
| lunghezza | 270 | 83 | 93 | 166 | | | |
| ART. | 726/ | 726/ | | | | | |
| finitura | F A | F A | F A | F A | F A | | |

ACCIAIO (spessore 10/10)

| | | | | | | | | | |
|--|--|-------------|-------------|---|---|-------------|-------------|---|---|
| acciaio inox lucido AISI 430 - DIN 1.4016 | | 71507 | 71517 | - | - | 71502 | 71512 | - | - |
| euro/m | | 6,61 | 8,26 | - | - | - | - | - | - |
| euro/pz | | - | - | - | - | 6,16 | 7,70 | - | - |

10 pz in blister

| | | | | | | | | | |
|--|-------|----|----|----|-------------|-------------|-------------|---|--------------|
| ART. | 4726/ | | | | | | | | |
| finitura | | CV | AD | CV | AD | CV | AD | | |
| acciaio inox lucido AISI 430 - DIN 1.4016 | | - | - | - | 26016 | 26010 | 26017 | - | 26019 |
| euro/pz | | - | - | - | 8,00 | 7,68 | 8,91 | - | 15,59 |

acciaio inox satinato
AISI 430 - DIN 1.4016

| | | | | | | | | | |
|---------------|--|---|-------------|---|---|---|---|---|---|
| | | - | 71518 | - | - | - | - | - | - |
| euro/m | | - | 9,63 | - | - | - | - | - | - |

confezione individuale

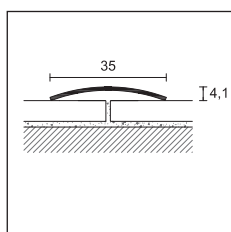

026/

PROCLASSIC R

| | | | |
|--------------|-------|------------------|----|
| conf. | 20 pz | 10 pz in blister | |
| lunghezza cm | 270 | 93 | |
| ART. | 026/ | 4026/ | |
| finitura | F A | CV | AD |

OTTONE (spessore 10/10)

| | | | | | |
|----------------|--|--------------|--------------|--------------|--------------|
| lucido | | 71447 | 71457 | 20409 | 20415 |
| euro/m | | 12,07 | 14,54 | - | - |
| euro/pz | | - | - | 13,49 | 15,33 |

confezione individuale

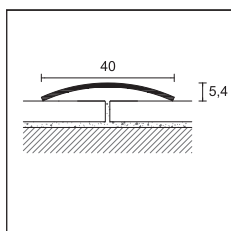

729/

PROCLASSIC R

| | | | |
|-----------|-------|-----------------|----|
| conf. | 20 pz | 5 pz in blister | |
| lunghezza | 270 | 93 | |
| ART. | 729/ | 4729/ | |
| finitura | F A | CV | AD |

ACCIAIO (spessore 12/10)

| | | | | | |
|--|--|-------------|--------------|---|--------------|
| acciaio inox lucido AISI 430 - DIN 1.4016 | | 71667 | 71677 | - | 40220 |
| euro/m | | 9,74 | 11,57 | - | - |
| euro/pz | | - | - | - | 12,10 |

acciaio inox satinato
AISI 430 - DIN 1.4016

| | | | | | |
|---------------|--|---|--------------|---|---|
| | | - | 71678 | - | - |
| euro/m | | - | 13,61 | - | - |

confezione individuale



Completare codice articolo con F=forato, A-A-D=adesivo, CV=con viti (es. 726/ forato diventa 726/F)

confezione in blister no sconfezionamento

722/A acciaio inox satinato AISI 304 DIN 1.4301

proclassic

Proclassic F è una linea di profili coprisoglia con una sezione tale da permettere l'applicazione sotto alle porte. I modelli 19/ e 25/ sono dotati di un'utile zigrinatura antiscivolo.

L'installazione risulta inoltre essere particolarmente semplice, grazie alla possibilità di fissaggio con adesivo o con viti.

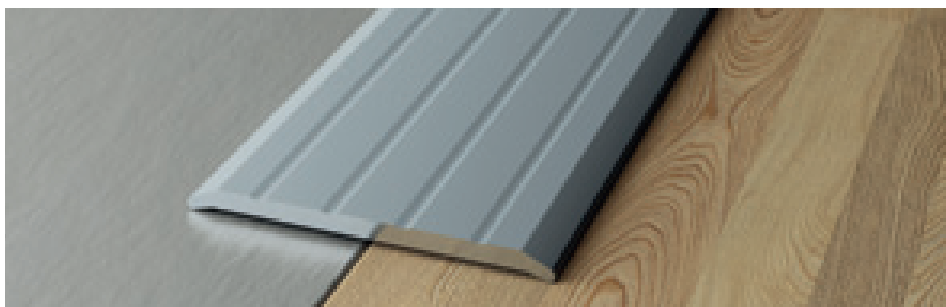

25/A alluminio anodizzato argento

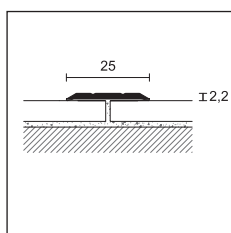

19/



PROCLASSIC F

| | | | | |
|--------------------|-------|-------|------------------|-------|
| conf. | 30 pz | | 10 pz in blister | |
| lunghezza cm | 270 | | 93 | |
| ART. | 19/ | | 419/ | |
| finitura | F | A | CV | AD |
| ALLUMINIO | | | | |
| anodizzato argento | 71867 | 71897 | 27074 | 27092 |
| euro/m | 4,46 | 5,99 | - | - |
| euro/pz | - | - | 5,60 | 6,77 |
| anodizzato oro | - | 71907 | - | 27099 |
| euro/m | - | 6,50 | - | - |
| euro/pz | - | - | - | 7,25 |

confezione individuale

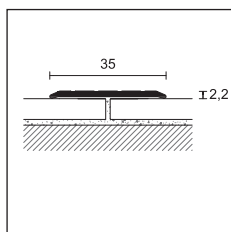

25/

PROCLASSIC F

| | | | | | |
|--------------------|-------|-------|-------|------------------|-------|
| conf. | 20 pz | | | 10 pz in blister | |
| lunghezza cm | 270 | | | 93 | |
| ART. | 25/ | | | 425/ | |
| finitura | F | D | A | CV | AD |
| ALLUMINIO | | | | | |
| anodizzato argento | 71947 | 71948 | 71977 | 22533 | 22553 |
| euro/m | 5,51 | 5,51 | 7,19 | - | - |
| euro/pz | - | - | - | 6,59 | 7,75 |
| anodizzato oro | 71957 | - | 71987 | 22534 | 22554 |
| euro/m | 6,03 | - | 7,72 | - | - |
| euro/pz | - | - | - | 7,07 | 8,23 |
| anodizzato bronzo | - | - | 71997 | - | 22555 |
| euro/m | - | - | 8,24 | - | - |
| euro/pz | - | - | - | - | 8,71 |

confezione individuale

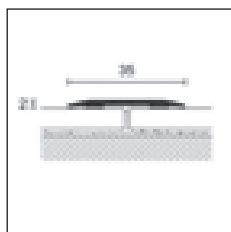

22/A
422/AD

PROCLASSIC F

| | | | | |
|------------------|-------|--|------------------|--|
| conf. | 10 pz | | 10 pz in blister | |
| lunghezza cm | 270 | | 90 | |
| ART. | 22/A | | 422/AD | |
| finitura | | | | |
| ALLUMINIO | | | | |
| argento | 44000 | | 43790 | |
| euro/m | 7,25 | | - | |
| euro/pz | - | | 8,36 | |
| titanio | 44001 | | 43791 | |
| euro/m | 8,51 | | - | |
| euro/pz | - | | 9,46 | |

ALLUMINIO - decori ALCROM® PLUS

| | | | | |
|---------|-------|--|---|--|
| 97 nero | 43996 | | - | |
| euro/m | 10,56 | | - | |
| euro/pz | - | | - | |

Completare codice articolo con F=forato, D= foro decentrato, A/AD=adesivo, CV=con viti (es. 19/ forato diventa 19/F)

confezione in blister no sconfezionamento

Decorati effetto legno disponibili, vedi pag. 178 e 179

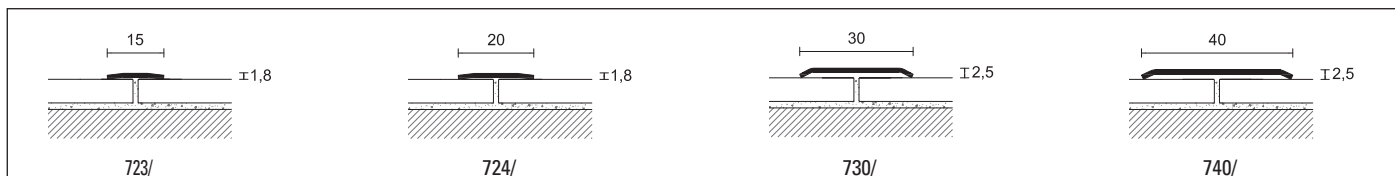

PROCLASSIC F

| | | | | | |
|--------------|--------|--------|--------|--|--------------------------|
| conf. | 20 pz | | | 10 pz in blister  | 10 pz |
| lunghezza cm | 270 | | | 90 | 270 |
| misure LxH | 15x1,8 | 20x1,8 | 30x2,5 | 30x2,5 | 40x2,5 spessore 10/10 |
| ART. | 723/A | 724/A | 730/A | 4730/AD | 740/A |

ACCIAIO

| | | | | | |
|--|-------|-------|-------|-------|-------|
| acciaio inox lucido AISI 430 - DIN 1.4016  | 71717 | 71777 | 72117 | 20692 | 72377 |
| euro/m | 7,14 | 7,72 | 8,31 | - | 11,96 |
| euro/pz | - | - | - | 8,29 | - |

art. 723/ no confezione individuale - art. 730/ e 740/ confezione individuale

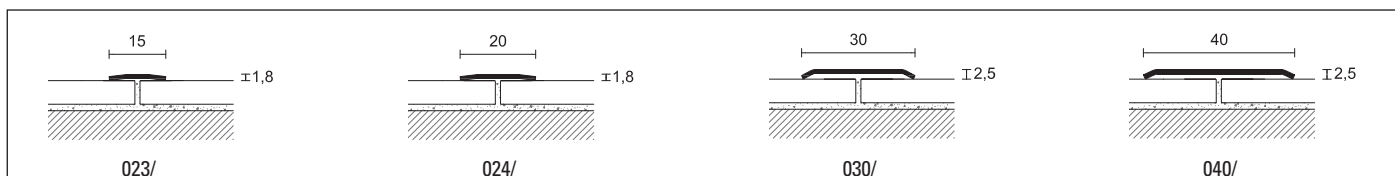

PROCLASSIC F

| | | | | | |
|-------------------------------|--------|--------|--------|--|--------|
| conf. | 20 pz | | | 10 pz in blister  | 10 pz |
| spessore 10/10 - lunghezza cm | 270 | | | 90 | 270 |
| misure LxH | 15x1,8 | 20x1,8 | 30x2,5 | 30x2,5 | 40x2,5 |
| ART. | 023/A | 024/A | 030/A | 4030/AD | 040/A |

OTTONE

| | | | | | |
|--|-------|-------|-------|-------|-------|
| lucido  | 71697 | 71757 | 72057 | 20612 | 72317 |
| euro/m | 11,86 | 13,11 | 13,49 | - | 17,01 |
| euro/pz | - | - | - | 14,42 | - |

art. 030/ e 040/ confezione individuale - art. 023/ e 024/ senza confezione individuale



 confezione in blister no sconfezionamento 22/A alluminio rivestito Alcrom® Plus nero 97





profili per pavimenti di differente livello

La gamma di profili per pavimenti di differente livello è realizzata a sezione inclinata e permette di raccordare pavimenti con quote diverse. Prodotti in acciaio, ottone o alluminio, vengono scelti in base all'ambiente di destinazione.

Pronivel NZS/ è una linea di raccordo tra pavimenti di differente livello composta da un profilo portante e due ali di raccordo di diversa misura. In combinazione tra loro, i due pezzi consentono l'eliminazione del gradino tra pavimenti di diverso spessore. Il raccordo snodabile consente numerose combinazioni e l'inserimento di una nuova pavimentazione dalla parte del raccordo anche successivamente all'applicazione del profilo.

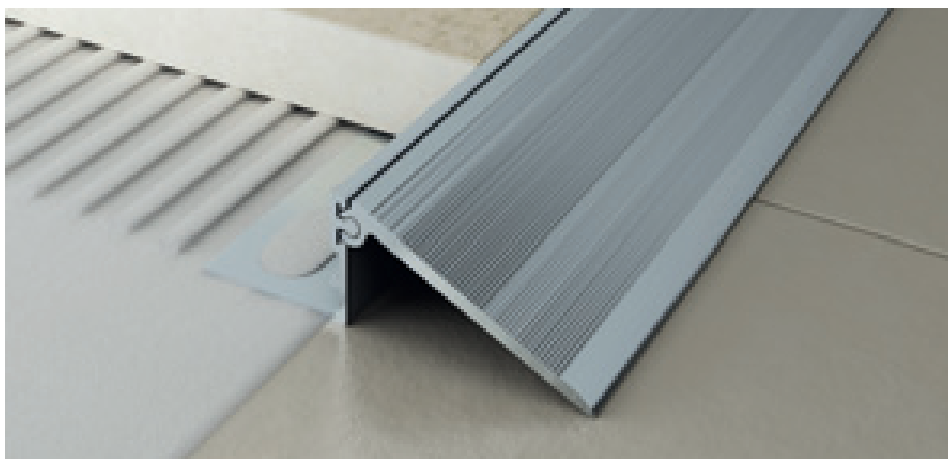

NZS/B/12 + NZS/S2 alluminio anodizzato argento

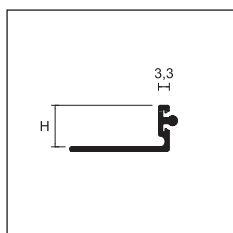

NZS/B/

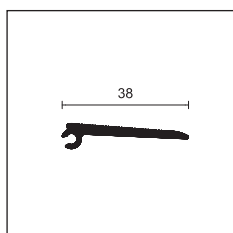

NZS/S1

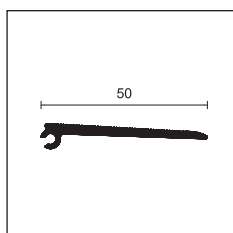

NZS/S2

PRONIVEL N

lunghezza = 270 cm - conf. 10 pz

| | | H | | | |
|------------------|-----------------------------|-------|-------|-------|-------|
| ART. | finitura | 10 | 12,5 | 15 | 20 |
| ALLUMINIO | | | | | |
| NZS/B/ | anodizzato argento | 99905 | 99906 | 99907 | 99908 |
| | euro/m | 10,10 | 10,40 | 10,94 | 11,63 |
| | | L | | | |
| | | 38 | | 50 | |
| NZS/S1 | raccordo anodizzato argento | 99900 | | - | |
| NZS/S2 | raccordo anodizzato argento | | | 99901 | |
| | euro/m | 12,60 | | 14,54 | |

confezione individuale

| | | |
|--|--|--|
| | | |
| | | |
| | | |
| | | |
| | | |

Completare codice articolo con la misura H (es. NZS/B/ per H=10 diventa NZS/B/10)

Pronivel P è una linea di profili da applicare durante la posa di pavimenti in ceramica o marmo e si presta a raccordare pavimentazioni di diverso spessore. Le versioni in acciaio e ottone sono adatte a sopportare forti sollecitazioni.

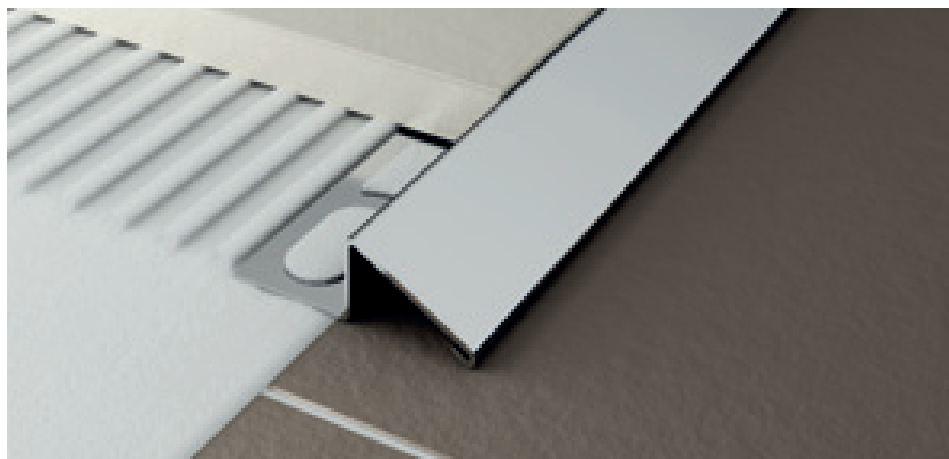

PNI/10 acciaio inox lucido AISI 304 DIN 1.4301

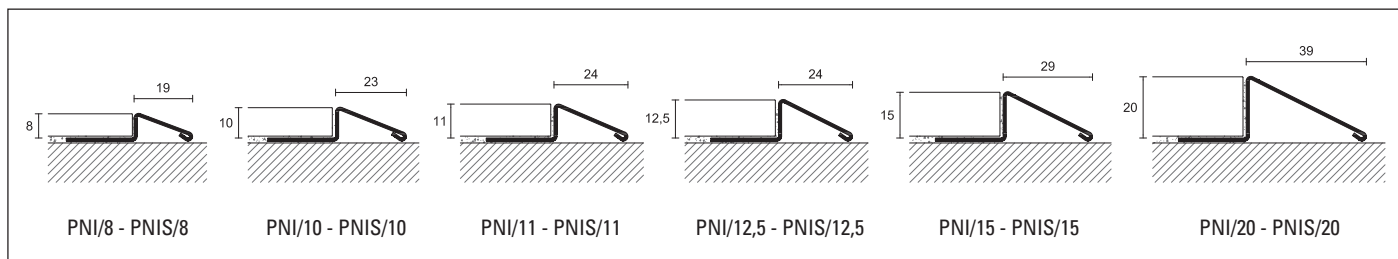
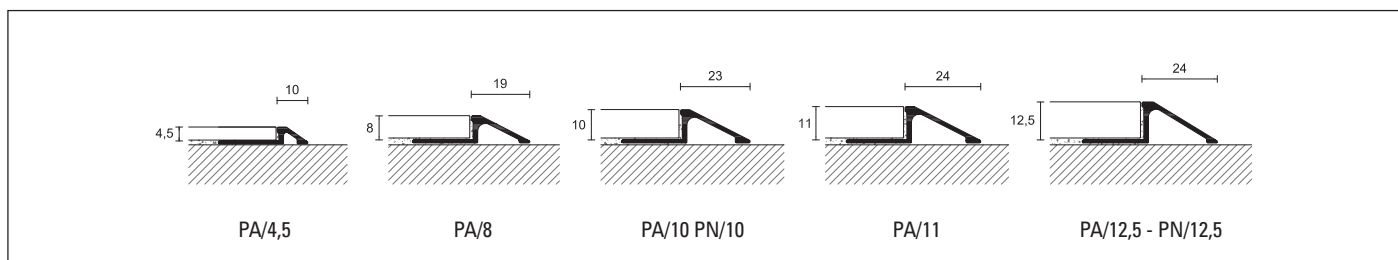

PRONIVEL P

lunghezza = 270 cm - conf. 10 pz

| | | H | | | | | | | |
|------------------|---|-------------|--------------|--------------|--------------|--------------|--------------|--------------|--|
| ART. | finitura | 4,5 | 8 | 10 | 11 | 12,5 | 15 | 20 | |
| ALLUMINIO | | | | | | | | | |
| PA/ | anodizzato argento | 93175 | 93181 | 93182 | 93185 | 93183 | - | - | |
| | euro/m | 7,27 | 7,67 | 8,20 | 8,74 | 9,08 | - | - | |
| ACCIAIO | | | | | | | | | |
| PNI/ | acciaio inox lucido AISI 304 DIN 1.4301 | - | 93092 | 93094 | 93090 | 93096 | 93098 | 93100 | |
| | euro/m | - | 16,06 | 17,39 | 18,34 | 19,34 | 20,33 | 23,22 | |
| PNIS/ | acciaio inox satinato AISI 304 DIN 1.4301 | - | 93093 | 93095 | 93091 | 93097 | 93099 | 93101 | |
| | euro/m | - | 16,71 | 20,72 | 21,51 | 22,33 | 23,74 | 26,63 | |
| OTTONE | | | | | | | | | |
| PN/ | ottone naturale | - | - | 93122 | - | 93123 | - | - | |
| | euro/m | - | - | 22,53 | - | 28,08 | - | - | |

confezione individuale

Completare codice articolo con la misura H (es. PA/ per H=8 diventa PA/8)

cerfix® pronivel

Pronivel L è un profilo adatto a raccordare pavimentazioni di diverso livello. Applicabile su pavimentazioni già posate, viene fissato al pavimento mediante adesivo.



45/SF alluminio anodizzato argento

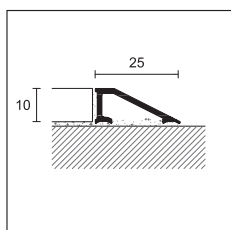

45/



PRONIVEL L

lunghezza = 270 cm - conf. 20 pz

ART. finitura

H

10

SF

A

ALLUMINIO

45/ anodizzato argento



73550

73552

euro/m

7,15

8,80

confezione individuale

Pronivel PB è un profilo di raccordo tra due pavimentazioni di differente livello soggette a sollecitazioni. La moderata inclinazione rende più agevole il passaggio di carrelli o sedie a rotelle.

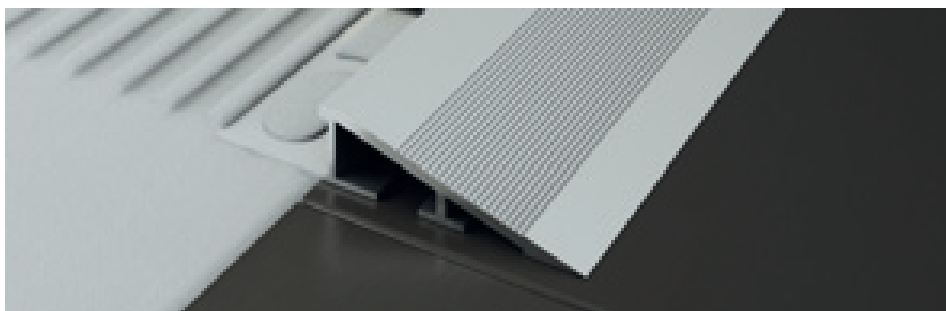

PBA/10 alluminio anodizzato argento

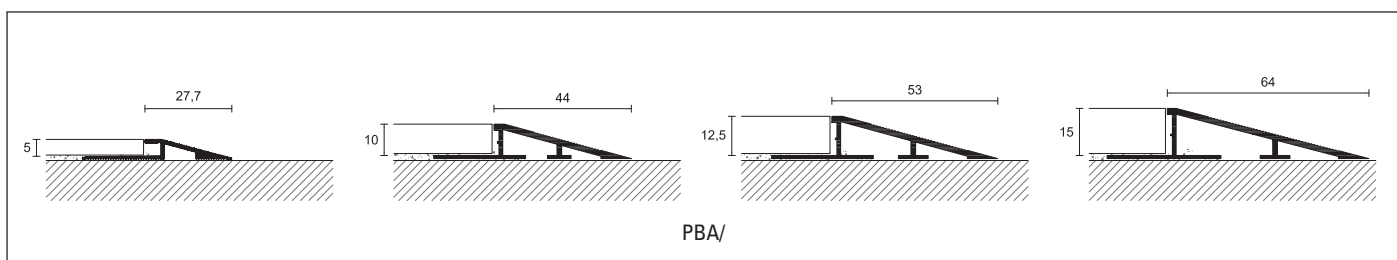

PBA/



PRONIVEL PB

lunghezza = 270 cm - conf. 10 pz

ART. finitura

5

10

12,5

15

H

ALLUMINIO

PBA/ anodizzato argento



93204

93206

93208

93210

euro/m

10,11

20,07

23,08

26,50

confezione individuale

Completare codice articolo con SF=senza fori, A=adesivo, (es. 45/ adesivo diventa 45/A)

Completare codice articolo con la misura H (es. PBA/ per H=10 diventa PBA/10)

Pronivel PL è una linea di profili da applicare durante la posa di pavimenti in ceramica o legno incollato e si presta a raccordare pavimentazioni di diverso spessore.



PLA/10 alluminio anodizzato argento

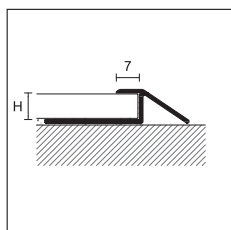

PLA/



NEW PRONIVEL PL

lunghezza = 270 cm - conf. 10 pz

| | | H | |
|------------------|--------------------|--------------|--------------|
| ART. | finitura | 8 | 10 |
| ALLUMINIO | | | |
| PLA/ | anodizzato argento | 93191 | 93193 |
| | euro/m | 11,13 | 12,86 |

confezione individuale

Pronivel M è una linea di profili studiati per raccordare durante la posa pavimenti di diverso livello. La particolare sezione risulta efficace nel caso di raccordo con una pavimentazione in moquette o in LVT da incollato o autoposante.

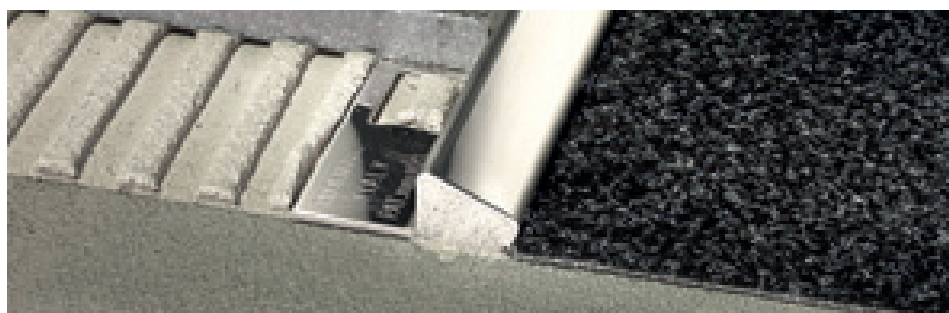

MIN/10 acciaio inox lucido AISI 304 DIN 1.4301

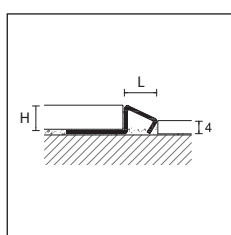

MIN/



PRONIVEL M

lunghezza = 270 cm - conf. 10 pz

| | | H | |
|----------------|---|--------------|--------------|
| ART. | finitura | 8 | 10 |
| ACCIAIO | | | |
| MIN/ | acciaio inox lucido AISI 304 DIN 1.4301 | 93023 | 93024 |
| | euro/m | 13,14 | 14,44 |

confezione individuale

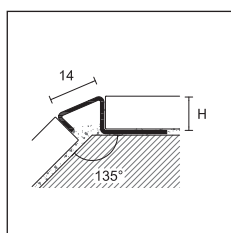

MIN/

Completare codice articolo con la misura H (es. PLA/ per H=8 diventa PLA/8)

Completare codice articolo con la misura H (es. MIN/ per H=10 diventa MIN/10)

prolevel

Prolevel High 61/ è una linea di profili da applicare successivamente alla posa ed in grado di compensare dislivelli variabili tra 6,5 e 13 mm.



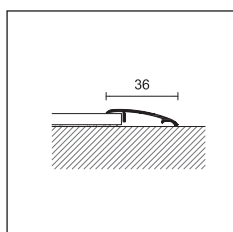

61/A alluminio anodizzato argento



61/



PROLEVEL HIGH

| | | |
|--|-------|--|
| conf. | 20 pz | 10 pz in blister  |
| lunghezza cm | 270 | 90 |
| ART. | 61/ | 461/ |
| finitura | A | AD |
| ALLUMINIO | | |
| anodizzato argento  | 73437 | 21200 |
| euro/m | 7,58 | - |
| euro/pz | - | 8,06 |

art. 61/ confezione individuale

Prolevel High 55/ e 57/ sono due linee di profili in alluminio che permettono l'eliminazione del gradino tra pavimenti con dislivello rispettivamente di 8 e 12 mm. Prodotti anche in confezione blister e con adesivo, sono facilmente applicabili in ambito fai da te.



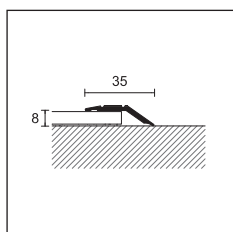

57/A alluminio anodizzato argento



55/



PROLEVEL HIGH

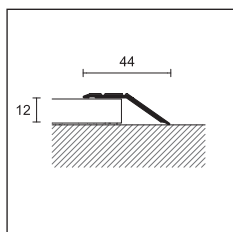

| | | |
|--|-------------|--|
| conf. | 20 pz | 10 pz in blister  |
| lunghezza cm | 270 | 90 |
| ART. | 55/ | 455/ |
| finitura | F A | CV AD |
| ALLUMINIO | | |
| anodizzato argento  | 73907 73937 | 42312 42330 |
| anodizzato oro  | - 73947 | - 42336 |
| euro/m | 8,91 10,53 | - - |
| euro/pz | - - | 9,46 10,66 |

art. 55/ confezione individuale



57/

PROLEVEL HIGH

| | | |
|--|-------------|--|
| conf. | 20 pz | 10 pz in blister  |
| lunghezza cm | 270 | 90 |
| ART. | 57/ | 457/ |
| finitura | F A | CV AD |
| ALLUMINIO | | |
| anodizzato argento  | 73967 73997 | 42352 42370 |
| anodizzato oro  | - 74007 | - 42376 |
| euro/m | 9,97 11,61 | - - |
| euro/pz | - - | 10,45 11,58 |

art. 57/ confezione individuale

Completare codice articolo con F=forato, A-AD=adesivo, CV=con viti (es. 61/ adesivo diventa 61/A)

 confezione in blister no sconfezionamento

Prolevel High 711/ e 311/ sono una linea di profili autoadesivi in acciaio e ottone lucido da applicare successivamente alla posa ed in grado di compensare dislivelli variabili tra 7 e 12 mm. Prodotti anche in confezione blister e con adesivo sono facilmente applicabili in ambito fai da te.

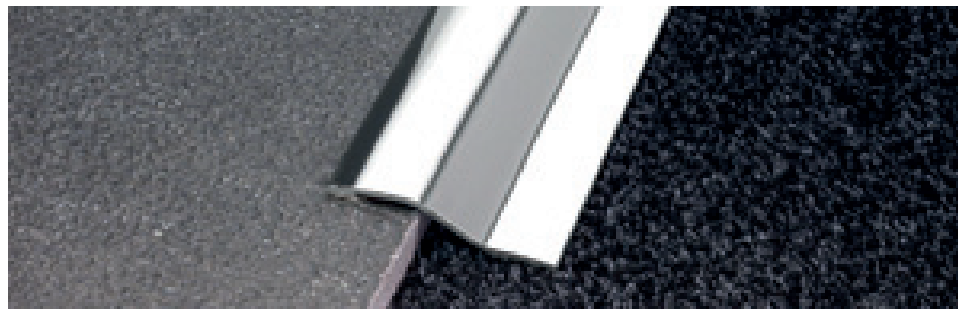



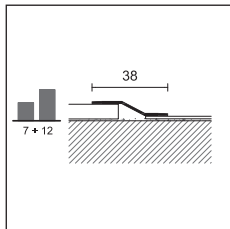

711/A acciaio inox lucido AISI 430 - DIN 1.4016



711/
311/



PROLEVEL HIGH

| | | | |
|---|--|--|-------|
| conf. | 20 pz | 10 pz in blister  | |
| lunghezza cm | 270 | 83 | 93 |
| ART. | 711/ | 4711/ | |
| finitura | A | AD | AD |
| ACCIAIO | | | |
| acciaio inox lucido AISI 430 - DIN 1.4016 |  73627 | 40431 | 40432 |
| euro/m | 11,04 | - | - |
| euro/pz | - | 10,56 | 11,65 |
| acciaio inox satinato AISI 430 - DIN 1.4016 |  73628 | - | - |
| euro/m | 12,99 | - | - |
| OTTONE | | | |
| lucido |  73607 | - | 22656 |
| euro/m | 17,03 | - | - |
| euro/pz | - | - | 17,64 |

art. 711/ e 311/ confezione individuale

Prolevel High 712/ e 312/ sono una linea di profili autoadesivi in acciaio e ottone lucido da applicare successivamente alla posa ed in grado di compensare dislivelli variabili tra 12 e 16 mm. Prodotti anche in confezione blister, sono facilmente applicabili in ambito fai da te.



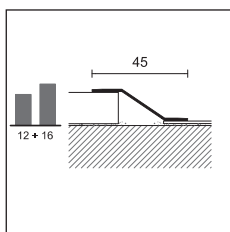

312/A ottone lucido



712/
312/



PROLEVEL HIGH

| | | | |
|---|---|---|--|
| conf. | 10 pz | 5 pz in blister  | |
| lunghezza cm | 270 | 90 | |
| ART. | 712/ | 4712/ | |
| finitura | A | AD | |
| ACCIAIO | | | |
| acciaio inox lucido AISI 430 - DIN 1.4016 |  73637 | 40898 | |
| euro/m | 16,88 | - | |
| euro/pz | - | 16,58 | |
| OTTONE | | | |
| lucido |  73617 | 40868 | |
| euro/m | 25,57 | - | |
| euro/pz | - | 25,57 | |

art. 712/ e 312/ confezione individuale

prolevel

Prolevel High 732/ è una linea di profili di chiusura per pavimentazioni, adatta alla protezione del bordo perimetrale. Disponibile in acciaio inox, può essere utilizzato anche come profilo per gradini.

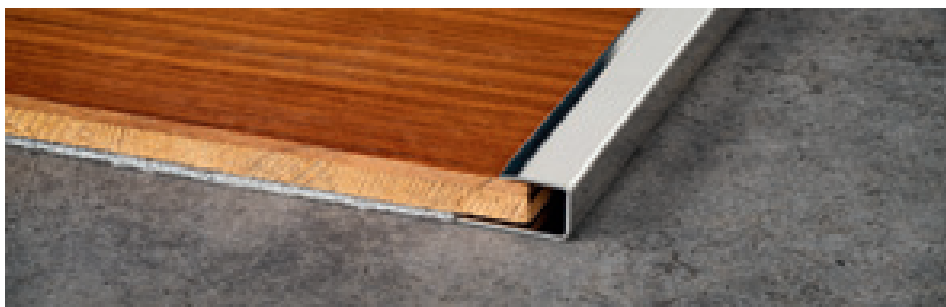

732/SF/10 acciaio inox lucido AISI 430 DIN 1.4016

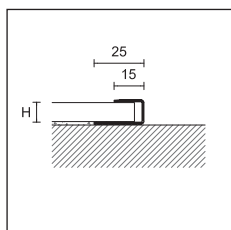

732/SF/



PROLEVEL HIGH

lunghezza = 270 cm - conf. 15 pz

| ART. finitura | | H | |
|----------------|---|-------|-------|
| | | 10 | 12,5 |
| ACCIAIO | | | |
| 732/SF/ | acciaio inox lucido AISI 430 DIN 1.4016 | 74217 | 74227 |
| | euro/m | 14,55 | 15,84 |

confezione individuale

Prolevel Medium 700/, 300/ e 10/ sono una linea di profili di raccordo per pavimentazioni di basso spessore già posate. Prodotti in più larghezze ed anche in confezione blister e con adesivo o viti sono facilmente applicabili in ambito fai da te.

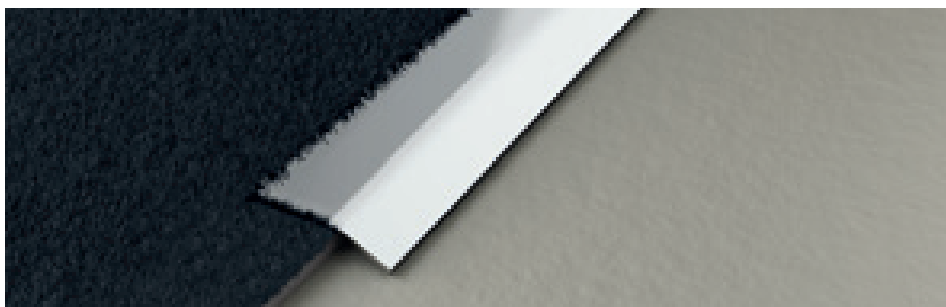

700/A acciaio inox lucido AISI 430 DIN 1.4016

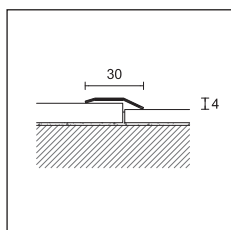

700/
300/



PROLEVEL MEDIUM

| conf. | 20 pz | | 10 pz. in blister |
|---|-------|---------|-------------------|
| lunghezza cm | 270 | 270 | 93 |
| ART. | 700/ | 701/ | 4701/ |
| finitura | A | F A | AD |
| ACCIAIO | | | |
| acciaio inox lucido AISI 430 DIN 1.4016 | 72877 | - 72957 | 21135 |
| euro/m | 7,68 | - 8,74 | - |
| euro/pz | - | - | 9,40 |

art. 700/ e 701/ confezione individuale

PROLEVEL MEDIUM

| conf. | 20 pz | 10 pz in blister |
|----------------|-------|------------------|
| lunghezza cm | 270 | 93 |
| ART. | 300/ | 4300/ |
| finitura | A | AD |
| OTTONE | | |
| lucido | 72857 | 21035 |
| euro/m | 13,49 | - |
| euro/pz | - | 14,42 |

art. 300/ confezione individuale

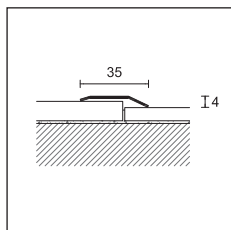

701/

Completare codice articolo con F=forato, A-A-D=adesivo, CV=con viti (es. 700/ forato diventa 700/F)

 confezione in blister no sconfezionamento

Prolevel Medium 6/ è una linea di profili di raccordo in alluminio per pavimentazioni di basso spessore già posate. Prodotti anche in confezione blister e con adesivo o viti, sono facilmente applicabili in ambito fai da te.

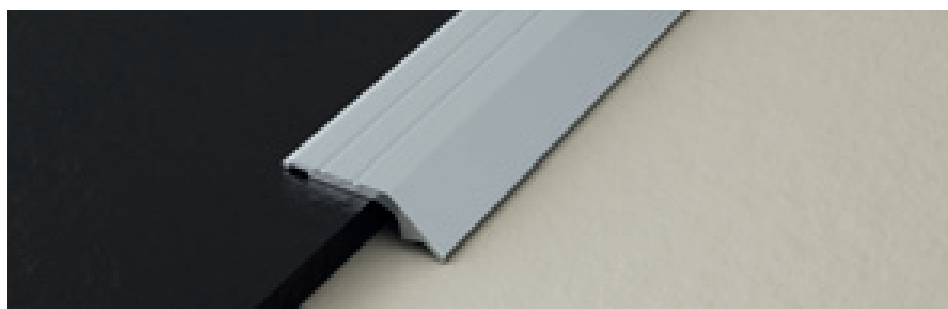



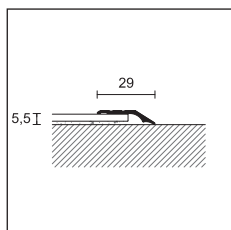

6/A alluminio anodizzato argento



6/



PROLEVEL MEDIUM

| | | | | | | |
|--------------------|---|-------------|--|-------|-------|-------|
| conf. | 30 pz | | 10 pz in blister  | | | |
| lunghezza cm | 270 | | 93 | 166 | | |
| ART. | 6/ | | 46/ | | | |
| finitura | F | A | CV | AD | CV | AD |
| ALLUMINIO | | | | | | |
| anodizzato argento |  | 72727 72757 | 20932 | 20952 | 20940 | 20960 |
| anodizzato oro |  | 72737 72767 | 20933 | 20953 | - | - |
| euro/m | | 5,53 7,08 | - | - | - | - |
| euro/pz | | - - | 6,58 | 7,75 | 11,28 | 13,56 |
| anodizzato bronzo |  | - 72777 | - | - | - | - |
| euro/m | | - 8,13 | - | - | - | - |

art. 6/ confezione individuale

Prolevel Medium 10/ e Prolevel Thin 54/ sono due profili di raccordo per pavimenti in PVC. Applicabili successivamente alla posa, sono in grado di proteggere lo spigolo della pavimentazione e ne permettono il raccordo.



54/A alluminio anodizzato oro

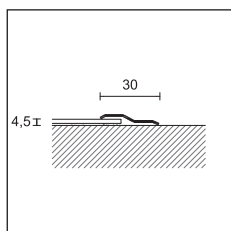

10/



PROLEVEL MEDIUM

| | | |
|--------------------|---|-------|
| conf. | 20 pz | |
| lunghezza cm | 270 | |
| ART. | 10/ | |
| finitura | A | |
| ALLUMINIO | | |
| anodizzato argento |  | 72527 |
| euro/m | | 6,54 |

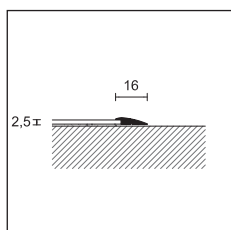

confezione individuale



54/



PROLEVEL THIN

| | | | |
|----------------------------------|--------------------|---|-------------|
| lunghezza = 270 cm - conf. 20 pz | | | |
| ART. | finitura | SF | A |
| ALLUMINIO | | | |
| 54/ | anodizzato argento |  | 72587 72617 |
| | anodizzato oro |  | - 72627 |
| | euro/m | | 4,99 6,37 |

confezione individuale

Completare codice articolo con SF=senza fori, A-AD=adesivo, (es. 54/ senza fori diventa 54/SF)

 confezione in blister no sconfezionamento





giunti di dilatazione

Una linea studiata per assecondare le dilatazioni e le contrazioni che i materiali subiscono in seguito ai fenomeni di escursioni termiche stagionali.

A disposizione un'ampia gamma di finiture adatte alle differenti sollecitazioni a cui è sottoposto il rivestimento.

Projoint DIL NE/ è un giunto di dilatazione in PVC coestruso. Adatto per posa a colla, è disponibile in tre colori e quattro altezze e risulta adatto per grandi superfici con traffico pedonale. Posizionato in corrispondenza dei giunti creati sul massetto, consente di assorbire sollecitazioni di compressione e dilatazione.

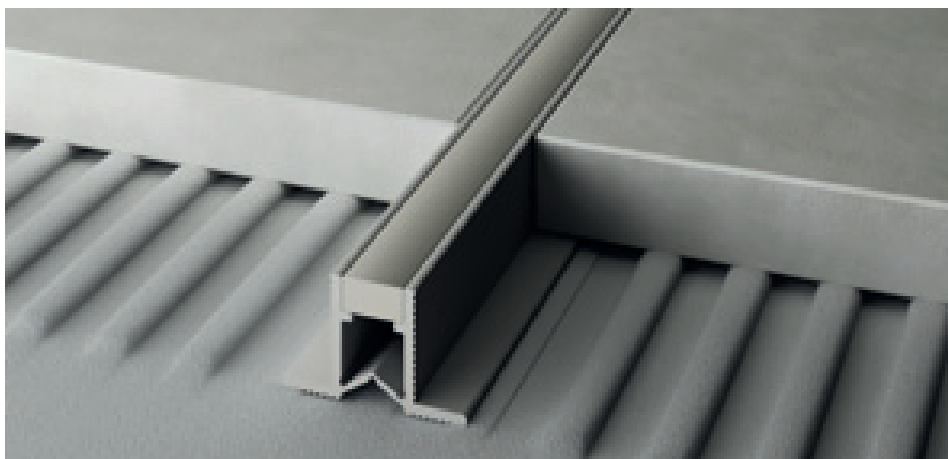

NE/10 PVC coestruso grigio + grigio RAL 7035

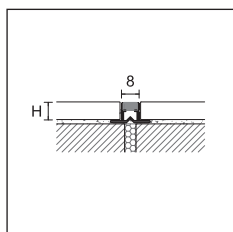

NE/



PROJOINT DIL

lunghezza = 270 cm

| | | H | | | |
|----------------------------|---------------------------------------|-------------|-------------|-------------|-------------|
| ART. | finitura | 8 | 10 | 12,5 | 15 |
| PVC COESTRUSO | | | | | |
| | grigio+grigio RAL 7035 | 99650 | 99660 | 99670 | 99680 |
| NE/ | grigio pietra+ grigio pietra RAL 7030 | 99653 | 99663 | 99673 | 99683 |
| | bianco crema+bianco crema RAL 9001 | 99652 | 99662 | - | - |
| conf. 20 pz euro/m | | 1,45 | 1,60 | 1,74 | 1,89 |
| conf. 100 pz euro/m | | 1,20 | 1,35 | 1,49 | 1,64 |

no sconfezionamento

Projoint DIL NJ/ è un giunto di dilatazione in PVC coestruso con alette laterali traforate. Adatto per pavimenti posati a colla, è in grado di assorbire sollecitazioni di trazione e compressione, grazie alla parte centrale elastica. Prodotto in PVC atossico e antiurto, resiste ai raggi UV e può essere usato all'interno e all'esterno.

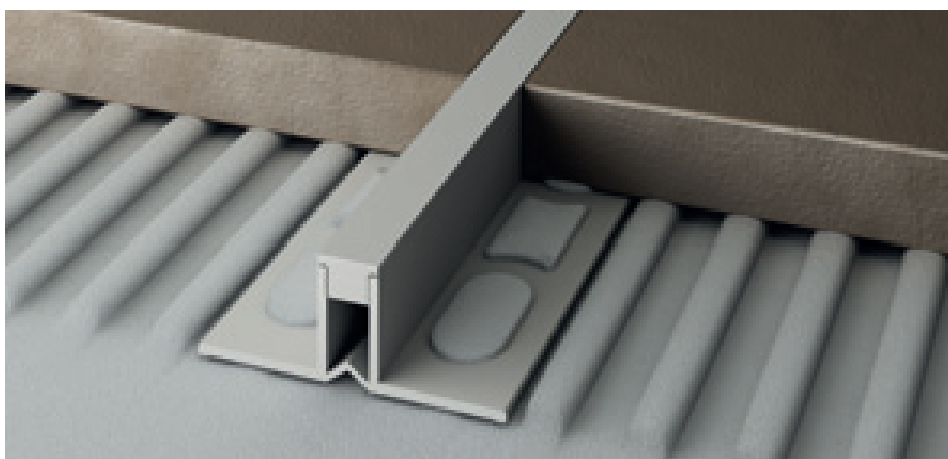

NJ/10 PVC coestruso grigio luce RAL 7035

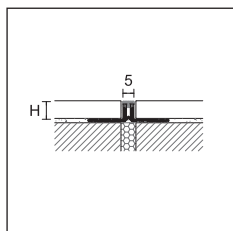

NJ/



PROJOINT DIL

lunghezza = 270 cm - conf. 20 pz

| | | H | | | | |
|----------------------|------------------------|-------------|-------------|-------------|-------------|-------------|
| ART. | finitura | 4,5 | 8 | 10 | 12,5 | 15 |
| PVC COESTRUSO | | | | | | |
| | grigio luce RAL 7035 | 99757 | 99750 | 99760 | 99770 | 99780 |
| NJ/ | grigio pietra RAL 7030 | 99758 | 99752 | 99762 | 99772 | 99782 |
| euro/m | | 3,54 | 4,05 | 4,45 | 4,84 | 5,23 |

no sconfezionamento

Completare codice articolo con la misura H (es. NE/ per H=8 diventa NE/8)

Projoint DIL NL/ è un giunto di dilatazione in PVC coestruso con alette laterali traforate. Adatto per pavimenti o marmi posati a colla, è in grado di assorbire sollecitazioni di trazione e compressione grazie alla parte centrale elastica. Risulta adatto al traffico sia pedonale che carrabile leggero (autovetture e transpallet). Prodotto in PVC atossico e antiurto, resiste ai raggi UV e può essere usato all'interno e all'esterno.



NL/10 PVC coestruso grigio + grigio RAL 7035

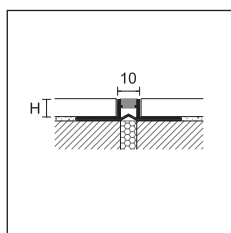

NL/



PROJOINT DIL

lunghezza = 270 cm - conf. 20 pz

| | | H | | | | |
|----------------------|---------------------------------------|-------------|-------------|-------------|-------------|-------------|
| ART. | finitura | 8 | 10 | 12,5 | 15 | 20 |
| PVC COESTRUSO | | | | | | |
| | grigio+grigio RAL 7035 | 99700 | 99710 | 99720 | - | - |
| NL/ | grigio pietra+ grigio pietra RAL 7030 | 99704 | 99714 | 99724 | 99734 | 99744 |
| | nero+nero RAL 9005 | 99703 | 99713 | 99723 | - | - |
| euro/m | | 4,56 | 5,07 | 5,63 | 6,15 | 7,26 |

no sconfezionamento

Projoint DIL NF/ è un giunto di dilatazione in PVC coestruso per posa a malta. Disponibile in tre colori e tre altezze, risulta adatto per frazionare grandi superfici con traffico pedonale e consente di assorbire sollecitazioni di compressione e dilatazione.



NF/45 PVC coestruso grigio + grigio RAL 7035

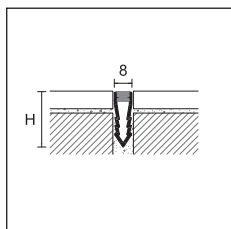

NF/



PROJOINT DIL

lunghezza = 270 cm

| | | H | | |
|----------------------|---------------------------------------|-------------|-------------|-------------|
| ART. | finitura | 25 | 35 | 45 |
| PVC COESTRUSO | | | | |
| | grigio+grigio RAL 7035 | 99800 | 99810 | 99820 |
| NF/ | grigio pietra+ grigio pietra RAL 7030 | 99803 | 99813 | 99823 |
| | bianco crema+bianco crema RAL 9001 | 99802 | 99812 | - |
| conf. 20 pz | | | | |
| euro/m | | 2,08 | 2,37 | 2,88 |
| conf. 40 pz | | | | |
| euro/m | | - | - | 2,59 |
| conf. 50 pz | | | | |
| euro/m | | - | 2,08 | - |
| conf. 80 pz | | | | |
| euro/m | | 1,79 | - | - |

no sconfezionamento

Completare codice articolo con la misura H (es. NL/ per H=10 diventa NL/10)

Projoint DIL NAN/ è un giunto di dilatazione in alluminio, con inserto intercambiabile in resina vinilica elastica, caratterizzato da una sezione a vista di 15 mm. La struttura del giunto permette di proteggere lo spigolo della piastrella e di sopportare traffico elevato, sia pedonale che veicolare.

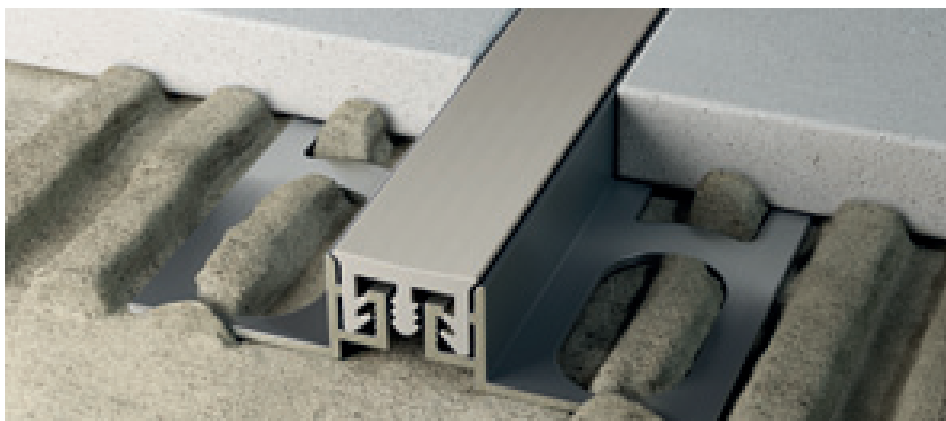

NAN/10 alluminio naturale + gomma grigio pietra

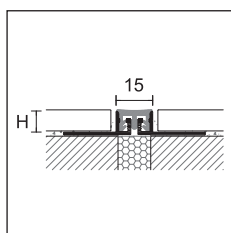

NAN/



PROJOINT DIL

lunghezza = 270 cm - conf. 10 pz

| | | H | | |
|------------------|---|--------------|--------------|--------------|
| ART. | finitura | 10 | 12,5 | 15 |
| ALLUMINIO | | | | |
| NAN/ | alluminio naturale + gomma grigia RAL 7035 | 99974 | 99975 | 99976 |
| | alluminio naturale + gomma grigio pietra RAL 7030 | 99977 | 99978 | 99979 |
| euro/m | | 17,06 | 17,56 | 18,40 |

confezione individuale - disponibile a richiesta NAN/ + gomma nera minimo 100 pz

INSERTO DI RICAMBIO PER NAN/

lunghezza= 270 cm - conf. 20 pz

| ART. | finitura | |
|---------------|------------------------|-------------|
| GM/I | grigio RAL 7035 | 99993 |
| | grigio pietra RAL 7030 | 99989 |
| euro/m | | 3,93 |

Projoint DIL NPAN/ è un giunto di dilatazione in alluminio, con inserto intercambiabile in resina vinilica elastica, caratterizzato da una sezione a vista di 21 mm. La struttura del giunto permette di proteggere lo spigolo della piastrella e di sopportare compressioni e dilatazioni di traffico elevato, sia pedonale che veicolare.



NPAN/10 alluminio naturale + gomma grigio pietra

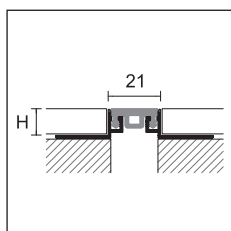

NPAN/



PROJOINT DIL

lunghezza = 270 cm - conf. 10 pz

| | | H | | |
|------------------|---|--------------|--------------|--------------|
| ART. | finitura | 10 | 12,5 | 15 |
| ALLUMINIO | | | | |
| NPAN/ | alluminio naturale + gomma grigio pietra RAL 7030 | 99984 | 99985 | 99986 |
| | euro/m | 17,48 | 17,99 | 18,95 |

confezione individuale - disponibile a richiesta NPAN/ + gomma nera minimo 100 pz

INSERTO DI RICAMBIO PER NPAN/

lunghezza= 270 cm - conf. 20 pz

| ART. | finitura | |
|---------------|------------------------|-------------|
| GMP/I | grigio pietra RAL 7030 | 99988 |
| euro/m | | 4,43 |

Completare codice articolo con la misura H (es. NAN/ per H=10 diventa NAN/10)

Projoint DIL NIN/ è un giunto di dilatazione in acciaio inox con inserto intercambiabile in resina vinilica elastica, caratterizzato da una sezione a vista di 15 mm. La struttura del giunto permette di proteggere lo spigolo della piastrella e di sopportare traffico elevato, sia pedonale che veicolare (carrelli elevatori, transpallet e autovetture).

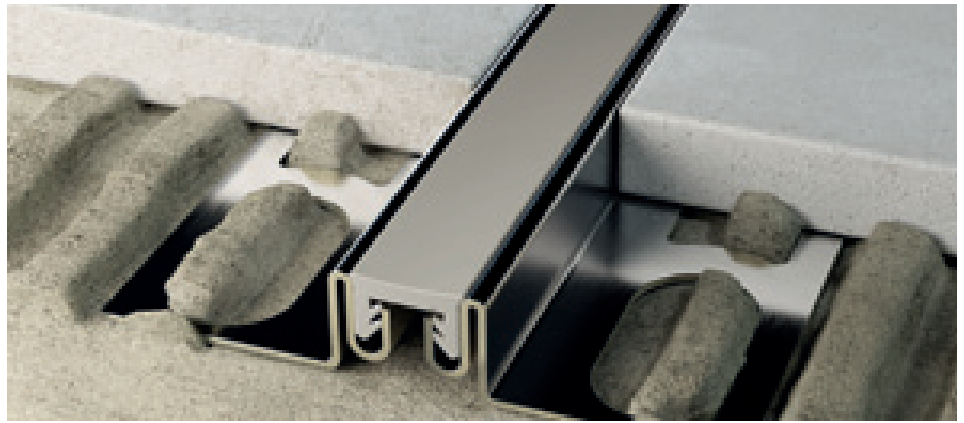

NIN/10 acciaio inox + gomma grigio pietra

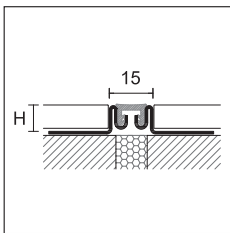



NIN/



PROJOINT DIL

lunghezza = 270 cm - conf. 5 pz

| | | H | | | | |
|----------------|---|---|--------------|--------------|--------------|--------------|
| ART. | finitura | 10 | 12,5 | 15 | 20 | |
| ACCIAIO | | | | | | |
| NIN/ | acciaio inox AISI 304 DIN 1.4301 + gomma grigia RAL 7035 |  | 99915 | 99916 | 99917 | 99918 |
| | acciaio inox AISI 304 DIN 1.4301 + gomma grigio pietra RAL 7030 |  | 99925 | 99926 | 99927 | 99928 |
| | | euro/m | 34,37 | 35,47 | 36,52 | 38,70 |

confezione individuale - disponibile a richiesta NIN/ + gomma nera minimo 100 pz

INSERTO DI RICAMBIO PER NIN/

lunghezza= 270 cm - conf. 20 pz

| ART. | finitura | | |
|-------|------------------------|---|-------------|
| GM/10 | grigio RAL 7035 |  | 99998 |
| | grigio pietra RAL 7030 |  | 99999 |
| | | euro/m | 3,93 |

Projoint DIL NIL/ è un giunto di dilatazione perimetrale in acciaio inox con inserto intercambiabile in resina vinilica elastica, caratterizzato da una sezione a vista di 14 mm. La struttura del giunto permette di raccordare il pavimento al rivestimento ed è in grado di sopportare traffico elevato, sia pedonale che veicolare (carrelli elevatori, transpallet e autovetture).



NIL/10 acciaio inox + gomma grigio pietra

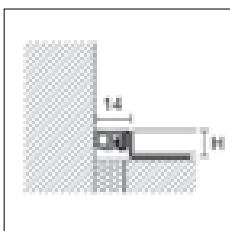

NIL/



PROJOINT DIL

lunghezza = 270 cm - conf. 5 pz

| | | H | | | | |
|----------------|---|---|--------------|--------------|--------------|--------------|
| ART. | finitura | 10 | 12,5 | 15 | 20 | |
| ACCIAIO | | | | | | |
| NIL/ | acciaio inox AISI 304 DIN 1.4301 + gomma grigio pietra RAL 7030 |  | 99896 | 99897 | 99898 | 99899 |
| | | euro/m | 23,63 | 24,61 | 25,76 | 27,91 |

confezione individuale - disponibile a richiesta NIL/ + gomma nera minimo 100 pz

INSERTO DI RICAMBIO PER NIL/

lunghezza= 270 cm - conf. 20 pz

| ART. | finitura | | |
|--------|------------------------|---|-------------|
| GM12/L | grigio pietra RAL 7030 |  | 99987 |
| | | euro/m | 3,93 |

Completare codice articolo con la misura H (es. NIN/ per H=10 diventa NIN/10)

Projoint NTA/, NTI/ e NTO/ sono giunti di dilatazione per posa a colla con sezione interna in EPDM vulcanizzato.

La struttura in metallo resiste agevolmente al passaggio frequente pedonale e veicolare (carrelli elevatori, transpallet e autovetture).



NTA/10 alluminio naturale + EPDM grigio levigabile RAL 7046

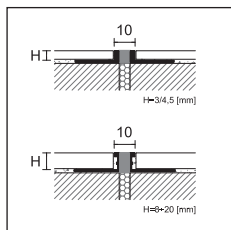

NTA/
NTO/

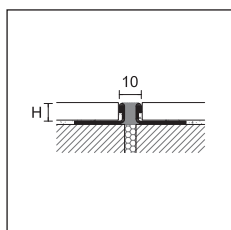

NTI/



PROJOINT DIL

lunghezza = 270 cm - conf. 10 pz

| ART. | finitura | 3 | 4,5 | 8 | 10 | 12,5 | 15 | 20 | |
|--|--|--------------|--------------|--------------|--------------|--------------|--------------|--------------|--|
| ALLUMINIO | | | | | | | | | |
| NTA/ | alluminio naturale + EPDM grigio levigabile RAL 7046 | 99421 | 99425 | 99441 | 99445 | 99449 | 99453 | 99457 | |
| | alluminio naturale + EPDM nero levigabile RAL 9005 | 99422 | 99426 | 99442 | 99444 | 99450 | 99454 | 99458 | |
| | euro/m | 27,75 | 28,79 | 29,80 | 30,84 | 32,77 | 34,84 | 39,66 | |
| | alluminio naturale + EPDM bahama levigabile RAL 10070 | 99427 | 99428 | - | - | - | - | - | |
| alluminio naturale + EPDM brown levigabile RAL 10071 | 99429 | 99430 | - | - | - | - | - | | |
| euro/m | 27,75 | 28,79 | - | - | - | - | - | | |
| ACCIAIO | | | | | | | | | |
| NTI/ | acciaio inox AISI 304 DIN 1.4301 + EPDM grigio RAL 7046 | 99471 | 99475 | 99481 | 99485 | 99489 | 99493 | 99497 | |
| | acciaio inox AISI 304 DIN 1.4301 + EPDM nero RAL 9005 | 99472 | 99474 | 99482 | 99486 | 99490 | - | - | |
| euro/m | 42,69 | 43,25 | 45,33 | 47,81 | 51,12 | 54,68 | 62,08 | | |
| NTI/ | acciaio inox AISI 304 DIN 1.4301 + EPDM bahama RAL 10070 | 99431 | 99432 | - | - | - | - | - | |
| | acciaio inox AISI 304 DIN 1.4301 + EPDM brown RAL 10071 | 99433 | 99434 | - | - | - | - | - | |
| euro/m | 42,69 | 43,25 | - | - | - | - | - | | |
| OTTONE | | | | | | | | | |
| NTO/ | ottone naturale + EPDM grigio levigabile RAL 7046 | - | - | 99401 | 99405 | 99409 | 99413 | 99417 | |
| euro/m | - | - | 50,94 | 54,18 | 58,21 | 62,56 | 71,53 | | |

articoli NTO/15 e NTO/20 conf. 5 pz.

Projoint STA/ e STI/ sono giunti di dilatazione con sezione interna in EPDM vulcanizzato, progettati per frazionare pavimenti posati a malta.

La struttura in metallo resiste agevolmente al passaggio frequente pedonale e veicolare (carrelli elevatori, transpallet e autovetture), risultando particolarmente adatta per centri commerciali e frequenti passaggi di carichi.

Nella messa in opera si consiglia l'utilizzo dei ganci in acciaio ST/7.



STI/40 acciaio inox AISI 304 DIN 1.4301 + EPDM grigio levigabile RAL 7046

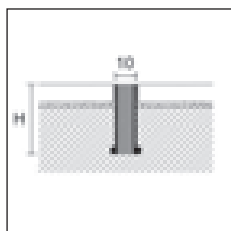

STA/
STI/



PROJOINT DIL

lunghezza = 250 cm - conf. 10 pz

| ART. | finitura | 30 | 40 | 50 |
|------------------|--|--------------|--------------|--------------|
| ALLUMINIO | | | | |
| STA/ | alluminio naturale + EPDM grigio levigabile RAL 7046 | 99581 | 99585 | 99589 |
| | euro/m | 55,05 | 68,11 | 81,16 |
| ACCIAIO | | | | |
| STI/ | acciaio inox AISI 304 DIN 1.4301 + EPDM grigio levigabile RAL 7046 | 99621 | 99625 | 99629 |
| | euro/m | 66,13 | 75,89 | 90,54 |

A richiesta possiamo realizzare altre misure e colori per art. STA/ e STI/ contattare il nostro ufficio commerciale

ACCESSORI

conf. 100 pz

| ART. | finitura | |
|-----------------------------|---|---------------------|
| ACCIAIO | | |
| ST/7 | gancio in acciaio per profili STA/ e STI/ | 99640 |
| euro/pz (euro/conf.) | | 0,83 (83,00) |

no sconfezionamento

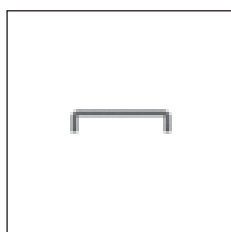

ST/7

Projoint NZA è un giunto di dilatazione in alluminio composto da due profili ad incastro e scorrimento. Adatto per pavimenti in ceramica soggetti ad intenso passaggio, assicura un'elevata resistenza ai carichi e al traffico elevato sia pedonale che veicolare (carrelli elevatori, transpallet e autovetture).



NZA/10 alluminio naturale

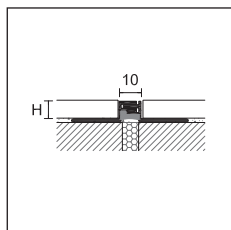

NZA/



PROJOINT DIL

lunghezza = 270 cm - conf. 20 pz

| ART. | | finitura | | H | | | | |
|------------------|--------------------|--------------|--------------|--------------|--------------|--------------|--|--|
| | | 3 | 5 | 8 | 10 | 12,5 | | |
| ALLUMINIO | | | | | | | | |
| NZA/ | alluminio naturale | - | - | 99910 | 99912 | 99914 | | |
| | euro/m | - | - | 17,67 | 18,18 | 18,71 | | |
| NZA/ | anodizzato argento | 99300 | 99320 | - | - | - | | |
| | euro/m | 19,92 | 20,43 | - | - | - | | |

confezione individuale

Projoint NZS è un giunto di dilatazione tecnico in alluminio ad elevato assorbimento. Grazie alle due parti unite telescopicamente, il giunto può assorbire movimenti di +/- 5 mm, con alette snodate che permettono movimenti tridimensionali. La struttura del giunto protegge lo spigolo della piastrella, sopportando il passaggio pedonale e veicolare. NZS è disponibile anche nella versione coprigiunto (a posa di piastrelle già eseguita) NZS/A, o giunto laterale per capannoni industriali NZS/L.



NZS/10 alluminio anodizzato argento



NZS/A/40 alluminio anodizzato argento

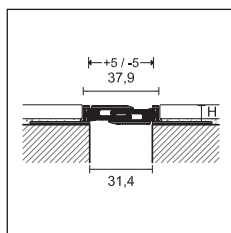

NZS/



PROJOINT DIL

lunghezza = 270 cm - conf. 5 pz

| ART. | | finitura | | H | | | |
|------------------|--------------------|--------------|--------------|--------------|--------------|--|--|
| | | 10 | 12,5 | 15 | 20 | | |
| ALLUMINIO | | | | | | | |
| NZS/ | anodizzato argento | 99880 | 99881 | 99882 | 99883 | | |
| | euro/m | 46,67 | 47,23 | 47,79 | 48,87 | | |

PROJOINT DIL

lunghezza = 270 cm - conf. 5 pz

| ART. | | finitura | | H | |
|------------------|--------------------|----------|--|--------------|--|
| | | | | 8 | |
| ALLUMINIO | | | | | |
| NZS/A/40 | anodizzato argento | | | 99885 | |
| | euro/m | | | 46,67 | |

PROJOINT DIL

lunghezza = 270 cm - conf. 5 pz

| ART. | | finitura | | H | | | |
|------------------|--------------------|--------------|--------------|--------------|--------------|--|--|
| | | 10 | 12,5 | 15 | 20 | | |
| ALLUMINIO | | | | | | | |
| NZS/L/ | anodizzato argento | 99890 | 99891 | 99892 | 99893 | | |
| | euro/m | 46,67 | 47,23 | 47,79 | 48,87 | | |

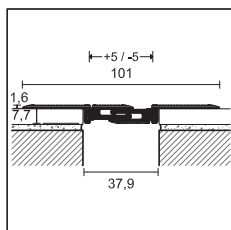

NZS/A/40

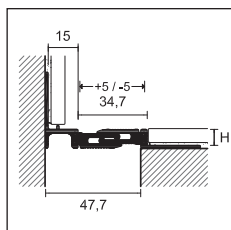

NZS/L/

Completare codice articolo con la misura H (es. NZA/ per H=8 diventa NZA/8)

cerfix® projoint

Projoint DIL PBE sono dei giunti strutturali portanti costituiti da due profili contrapposti ad L in alluminio naturale e da una parte dilatante in PVC plastificato intercambiabile disponibile in nero o grigio. Le due strutture ad L hanno le basi forate per permettere il fissaggio meccanico con viti alla struttura sottostante.



PBE/30 alluminio naturale + gomma nera striata

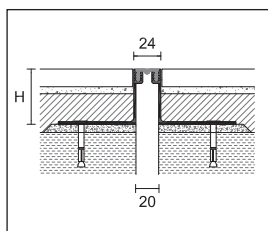

PBE/20
gomma liscia

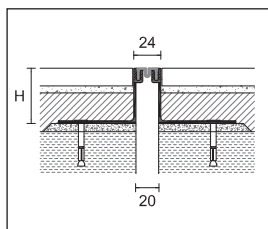

PBE/20
gomma striata

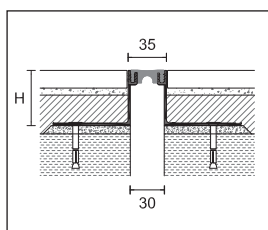

PBE/30
gomma liscia

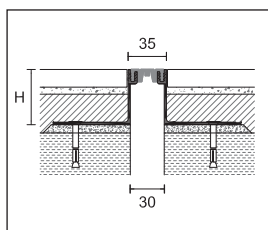

PBE/30
gomma striata

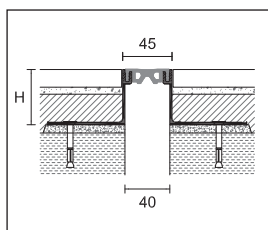

PBE/40
gomma liscia

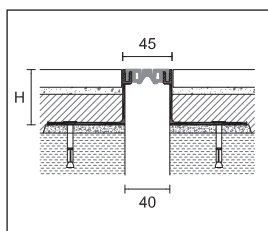

PBE/40
gomma striata

PROJOINT DIL

lunghezza = 300 cm - conf. 5 pz

| ART. | finitura | 14 | 24 | 42 | 50 | 82 |
|------------------|---|--------------|--------------|--------------|--------------|--------------|
| ALLUMINIO | | | | | | |
| | alluminio naturale + gomma grigia liscia | 99321 | 99322 | 99323 | 99324 | 99325 |
| | alluminio naturale + gomma nera liscia | 99326 | 99327 | 99328 | 99329 | 99330 |
| PBE/20/ | euro/m | 46,00 | 47,74 | 58,11 | 71,98 | 86,20 |
| | alluminio naturale + gomma grigia striata | 99331 | 99332 | 99333 | 99334 | 99335 |
| | alluminio naturale + gomma nera striata | 99336 | 99337 | 99338 | 99339 | 99340 |
| | euro/m | 46,00 | 47,74 | 58,11 | 71,98 | 86,20 |

no sconsfezionamento - Profili completi di accessori per il fissaggio meccanico



gomma liscia



gomma striata

PROJOINT DIL

lunghezza = 300 cm - conf. 5 pz

| ART. | finitura | 14 | 24 | 42 | 50 | 82 |
|------------------|---|--------------|--------------|--------------|--------------|--------------|
| ALLUMINIO | | | | | | |
| | alluminio naturale + gomma grigia liscia | 99341 | 99342 | 99343 | 99344 | 99345 |
| | alluminio naturale + gomma nera liscia | 99346 | 99347 | 99348 | 99349 | 99350 |
| PBE/30/ | euro/m | 50,13 | 52,56 | 62,78 | 75,79 | 90,18 |
| | alluminio naturale + gomma grigia striata | 99351 | 99352 | 99353 | 99354 | 99355 |
| | alluminio naturale + gomma nera striata | 99356 | 99357 | 99358 | 99359 | 99360 |
| | euro/m | 50,13 | 52,56 | 62,78 | 75,79 | 90,18 |

no sconsfezionamento - Profili completi di accessori per il fissaggio meccanico



gomma liscia



gomma striata

PROJOINT DIL

lunghezza = 300 cm - conf. 5 pz

| ART. | finitura | 14 | 24 | 42 | 50 | 82 |
|------------------|---|--------------|--------------|--------------|--------------|--------------|
| ALLUMINIO | | | | | | |
| | alluminio naturale + gomma grigia liscia | 99361 | 99362 | 99363 | 99364 | 99365 |
| | alluminio naturale + gomma nera liscia | 99366 | 99367 | 99368 | 99369 | 99370 |
| PBE/40/ | euro/m | 53,76 | 55,50 | 65,55 | 73,71 | 94,35 |
| | alluminio naturale + gomma grigia striata | 99371 | 99372 | 99373 | 99374 | 99375 |
| | alluminio naturale + gomma nera striata | 99376 | 99377 | 99378 | 99379 | 99380 |
| | euro/m | 53,76 | 55,50 | 65,55 | 73,71 | 94,35 |

no sconsfezionamento - Profili completi di accessori per il fissaggio meccanico



gomma liscia



gomma striata

Consigliamo l'utilizzo dell'inserto in color nero.

Tempi di consegna da concordare.

Projoint DIL PBH e PAS sono dei giunti strutturali portanti costituiti da due profili contrapposti ad L in alluminio naturale e da una parte dilatante in EPDM intercambiabile.

Projoint DIL PHDE sono dei giunti strutturali realizzati interamente in alluminio a scorrimento, costituiti da due profili contrapposti in alluminio naturale. Tutti i modelli hanno le basi forate per permettere il fissaggio meccanico con viti alla struttura sottostante e sono progettati per sopportare movimenti strutturali di edifici di grandi dimensioni.

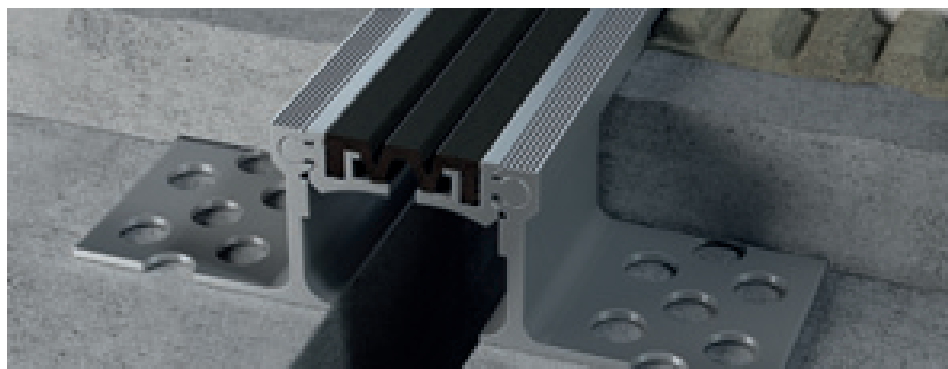

PBH/65/ alluminio naturale + inserto EPDM nero

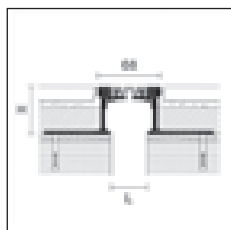

PBH/65



PROJOINT DIL

lunghezza = 300 cm - conf. 2 pz

| | | H | | | |
|------------------|--|---------------|---------------|---------------|---------------|
| ART. | finitura | 18 | 35 | 50 | 80 |
| ALLUMINIO | | L=50 | L=40 | L=40 | L=40 |
| PBH/65/ | alluminio naturale + inserto EPDM grigio | 99500 | 99501 | 99502 | 99503 |
| | alluminio naturale + inserto EPDM nero | 99504 | 99505 | 99506 | 99507 |
| euro/m | | 112,73 | 126,78 | 154,00 | 201,17 |

no sconfezionamento - Profili completi di accessori per il fissaggio meccanico

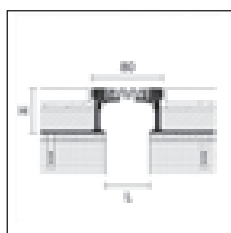

PBH/75

PROJOINT DIL

lunghezza = 300 cm - conf. 2 pz

| | | H | | | |
|------------------|--|---------------|---------------|---------------|---------------|
| ART. | finitura | 18 | 35 | 50 | 80 |
| ALLUMINIO | | L=60 | L=50 | L=50 | L=50 |
| PBH/75/ | alluminio naturale + inserto EPDM grigio | 99508 | 99509 | 99510 | 99511 |
| | alluminio naturale + inserto EPDM nero | 99512 | 99513 | 99514 | 99515 |
| euro/m | | 124,87 | 142,21 | 165,10 | 221,98 |

no sconfezionamento - Profili completi di accessori per il fissaggio meccanico

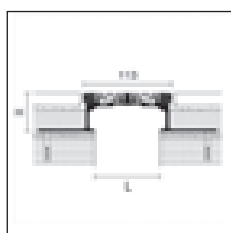

PAS/105



PROJOINT DIL

lunghezza = 300 cm - conf. 2 pz

| | | H | | | |
|------------------|--|---------------|---------------|---------------|---------------|
| ART. | finitura | 18 | 35 | 50 | 80 |
| ALLUMINIO | | L=95 | L=85 | L=85 | L=85 |
| PAS/105/ | alluminio naturale + inserto EPDM grigio | 99516 | 99517 | 99518 | 99519 |
| | alluminio naturale + inserto EPDM nero | 99520 | 99521 | 99522 | 99523 |
| euro/m | | 195,98 | 213,31 | 224,24 | 280,94 |

no sconfezionamento - Profili completi di accessori per il fissaggio meccanico

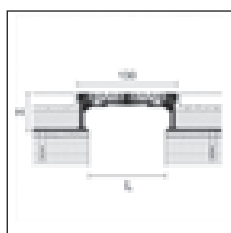

PAS/125

PROJOINT DIL

lunghezza = 300 cm - conf. 2 pz

| | | H | | | |
|------------------|--|---------------|---------------|---------------|---------------|
| ART. | finitura | 18 | 35 | 50 | 80 |
| ALLUMINIO | | L=111 | L=100 | L=100 | L=100 |
| PAS/125/ | alluminio naturale + inserto EPDM grigio | 99524 | 99525 | 99526 | 99527 |
| | alluminio naturale + inserto EPDM nero | 99528 | 99529 | 99530 | 99531 |
| euro/m | | 216,43 | 235,34 | 274,01 | 313,20 |

no sconfezionamento - Profili completi di accessori per il fissaggio meccanico

Consigliamo l'utilizzo dell'inserto in color nero.

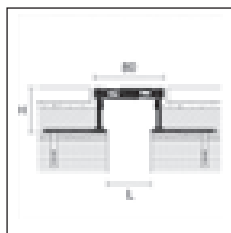

PHDE/80

PROJOINT DIL

lunghezza = 300 cm - conf. 2 pz

| | | H | | | |
|------------------|--------------------|--------|--------|--------|--------|
| ART. | finitura | 18 | 35 | 50 | 80 |
| ALLUMINIO | | | | | |
| PHDE/80/ | alluminio naturale | L=60 | L=50 | L=50 | L=50 |
| | euro/m | 99590 | 99591 | 99592 | 99593 |
| | euro/m | 154,00 | 188,68 | 235,85 | 288,93 |

no sconfezionamento - Profili completi di accessori per il fissaggio meccanico

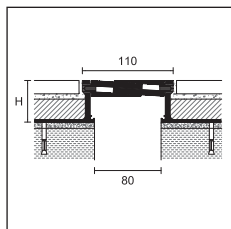

PHDE/110

PROJOINT DIL

lunghezza = 300 cm - conf. 2 pz

| | | H | |
|------------------|--------------------|--------|--------|
| ART. | finitura | 50 | 80 |
| ALLUMINIO | | | |
| PHDE/110/ | alluminio naturale | | 99594 |
| | euro/m | | 99595 |
| | euro/m | 268,99 | 310,27 |

no sconfezionamento - Profili completi di accessori per il fissaggio meccanico

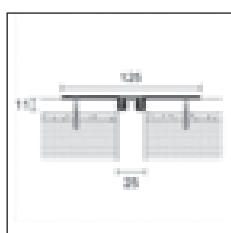

PFFE/20

**PROJOINT DIL**

lunghezza = 300 cm - conf. 5 pz

| ART. | finitura | |
|------------------|---|-------|
| ALLUMINIO | | |
| | alluminio naturale + gomma grigia liscia | 99596 |
| | alluminio naturale + gomma nera liscia | 99597 |
| PFFE/20 | euro/m | 41,97 |
| | alluminio naturale + gomma grigia striata | 99598 |
| | alluminio naturale + gomma nera striata | 99599 |
| | euro/m | 41,97 |

no sconfezionamento - Profili completi di accessori per il fissaggio meccanico



gomma liscia gomma striata

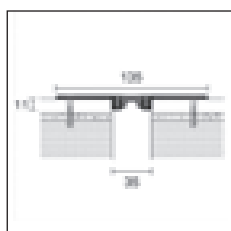

PFFE/30

PROJOINT DIL

lunghezza = 300 cm - conf. 5 pz

| ART. | finitura | |
|------------------|---|-------|
| ALLUMINIO | | |
| | alluminio naturale + gomma grigia liscia | 99600 |
| | alluminio naturale + gomma nera liscia | 99601 |
| PFFE/30 | euro/m | 50,82 |
| | alluminio naturale + gomma grigia striata | 99602 |
| | alluminio naturale + gomma nera striata | 99603 |
| | euro/m | 50,82 |

no sconfezionamento - Profili completi di accessori per il fissaggio meccanico



gomma liscia gomma striata

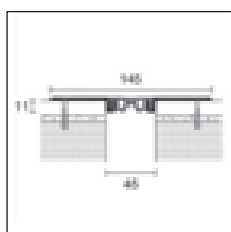

PFFE/40

PROJOINT DIL

lunghezza = 300 cm - conf. 5 pz

| ART. | finitura | |
|------------------|---|-------|
| ALLUMINIO | | |
| | alluminio naturale + gomma grigia liscia | 99604 |
| | alluminio naturale + gomma nera liscia | 99605 |
| PFFE/40 | euro/m | 56,71 |
| | alluminio naturale + gomma grigia striata | 99606 |
| | alluminio naturale + gomma nera striata | 99607 |
| | euro/m | 56,71 |

no sconfezionamento - Profili completi di accessori per il fissaggio meccanico



gomma liscia gomma striata

Procover Flex è una linea di coprigiunti strutturali in alluminio adatti a sopportare movimenti di trazione e compressione trasversali di edifici di grandi dimensioni. Sostengono traffico pedonale e carrabile con ruote gommate (autovetture).

Procover Fix è una linea di coprigiunti piatti in alluminio per pavimenti complanari (GJA/) e di coprigiunti perimetrali per il collegamento tra pavimento e rivestimento (GWA/), adatti a coprire movimenti strutturali di dilatazione o compressione di due diverse strutture portanti.

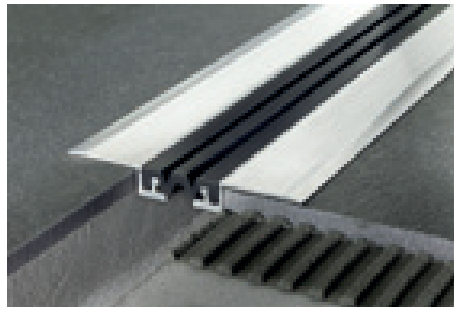

GJF/40 alluminio naturale + EPDM nero RAL 9005

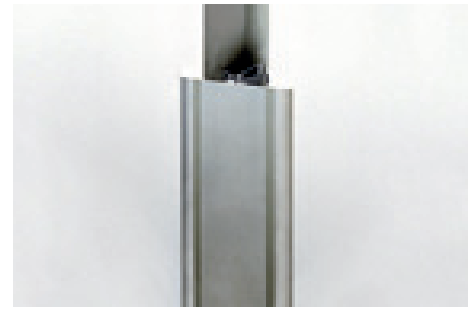

GJA/70 alluminio anodizzato argento

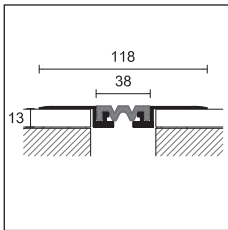

GJF/40



PROCOVER FLEX

lunghezza = 400 cm - conf. 5 pz

| | | L | |
|------------------|---|-------|-------|
| ART. | finitura | 40 | 50 |
| ALLUMINIO | | | |
| GJF/ | alluminio naturale + inserto EPDM nero RAL 9005 | 74490 | 74492 |
| | euro/m | 45,29 | 49,14 |

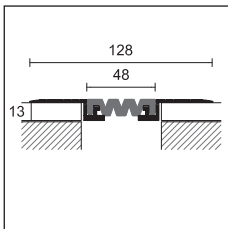

GJF/50

INSERTO DI RICAMBIO

lunghezza = 400 cm

| | | L | |
|------------------|--------------------|-------|-------|
| ART. | finitura | 40 | 50 |
| ALLUMINIO | | | |
| GM/ | EPDM nero RAL 9005 | 74491 | 74493 |
| | euro/m | 14,56 | 19,11 |

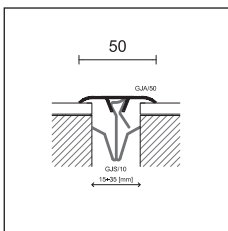

GJA/50



PROCOVER FIX

lunghezza = 300 cm - conf. 10 pz

| | | L | |
|------------------|--------------------|-------|-------|
| ART. | finitura | 50 | 70 |
| ALLUMINIO | | | |
| GJA/ | anodizzato argento | 74550 | 74610 |
| | euro/m | 21,07 | 36,50 |
| GWA/ | anodizzato argento | - | 74552 |
| | euro/m | - | 32,73 |

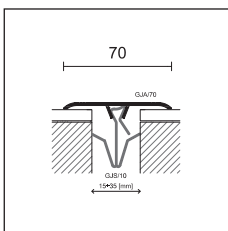

GJA/70

CLIP A MOLLA

da 15 a 35 mm - conf. 50 pz

| | | L | |
|----------------|------------------|-------|--|
| ACCIAIO | | | |
| GJS/10 | acciaio armonico | 74730 | |
| | euro/pz | 3,00 | |

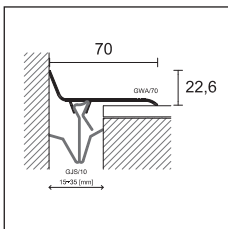

GWA/70

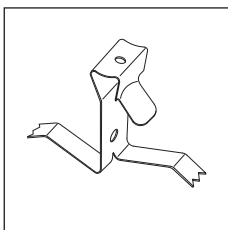

GJS/10

Completare codice articolo con la misura L (es. GJF/ per L=40 diventa GJF/40)

cerfix® procover

Procover G in alluminio anodizzato sono dei profili coprigiunti adatti a creare continuità su strutture con campate continue. Tali coprigiunti sono forniti con adesivo o vengono fissati con tasselli e viti. In questo caso viene forato lateralmente e fissato ad una sola struttura permettendo il libero scorrimento sull'altra.



G/80/A alluminio anodizzato argento

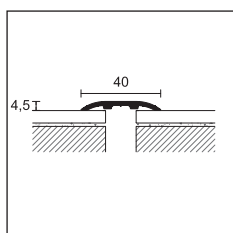

G/40/

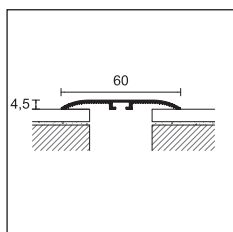

G/60/

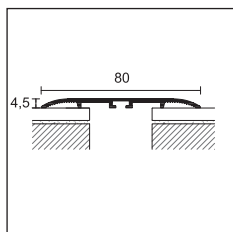

G/80/

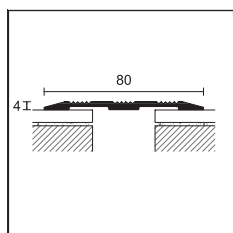

GR/80/SF

PROCOVER

| | 20 pz | 20 pz | 6 pz in blister | 20 pz |
|--------------|-------|-------|-----------------|-------|
| conf. | 20 pz | 20 pz | 6 pz in blister | 20 pz |
| lunghezza cm | 300 | 300 | 100 | 300 |
| ART. | G/40/ | G/60/ | G/460/ | G/80/ |
| finitura | A | SF | A | AD |

ALLUMINIO

| | | | | | | |
|--------------------|-------|-------|-------|-------|-------|-------|
| anodizzato argento | 74528 | 74558 | 74588 | 21982 | 74618 | 74648 |
| euro/m | 11,55 | 12,56 | 15,07 | - | 16,73 | 19,23 |
| euro/pz | - | - | - | 17,08 | - | - |

art. G/40, G/60 e G/80 confezione individuale

PROCOVER

| | |
|------------------------------|--------|
| lung. = 270 cm - conf. 10 pz | L |
| larghezza | 80 |
| ART. | GR/80/ |
| finitura | SF |

ALLUMINIO

| | |
|--------------------|-------|
| anodizzato argento | 71855 |
| euro/m | 21,05 |

confezione individuale

Completare codice articolo con A-AD=adesivo, SF=senza fori, F=forato (es. G/40/ adesivo diventa G/40/A)

 confezione in blister no sconfezionamento



GR/80/SF alluminio anodizzato argento

Procover G in acciaio inox e ottone lucido sono dei profili coprigiunti adatti a creare continuità su strutture con campate continue. Tali coprigiunti sono forniti con adesivo o vengono fissati con tasselli e viti. In questo caso viene forato lateralmente e fissato ad una sola struttura permettendo il libero scorrimento sull'altra. In queste versioni risultano adatti anche al traffico veicolare.

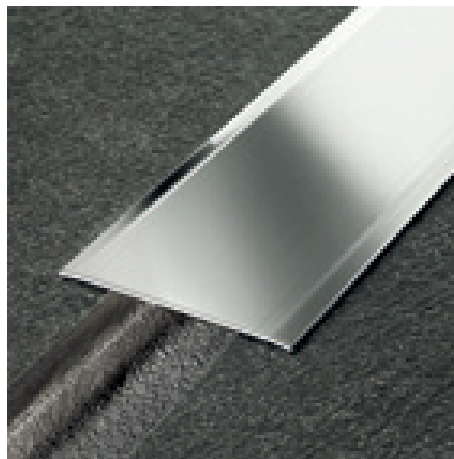

760/SF acciaio inox lucido AISI430-DIN 1.4016

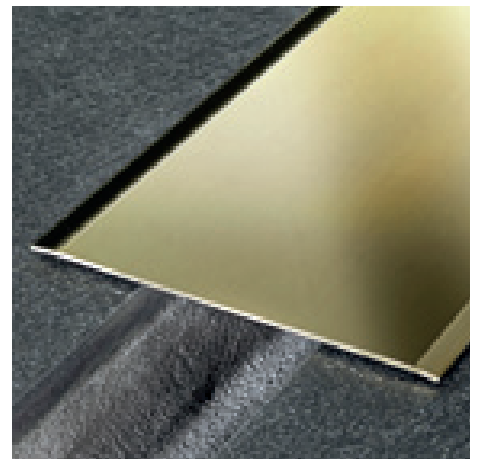

0100/A ottone lucido

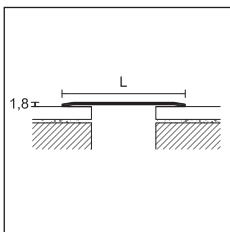

PROCOVER

| | [Blister Icon] | | | [Blister Icon] | | | [Blister Icon] | | |
|--------------|----------------|-----------------|-------|-----------------|------|-----------------|----------------|--|--|
| conf. | 10 pz | 6 pz in blister | 10 pz | 6 pz in blister | 5 pz | 3 pz in blister | 5 pz | | |
| lunghezza cm | 300 | 100 | 300 | 100 | 300 | 100 | 300 | | |
| larghezza mm | 50 | 50 | 60 | 60 | 80 | 80 | 100 | | |
| spessore | 12/10 | | | | | | | | |
| ART. | 750/ | 4750/ | 760/ | 4760/ | 780/ | 4780/ | 7100/ | | |
| finitura | SF A | AD | SF A | AD | SF A | AD | SF A | | |

ACCIAIO

| | | | | | | | | | | | |
|---|-------|-------|-------|-------|-------|-------|-------|-------|-------|-------|-------|
| acciaio inox lucido AISI 430 - DIN 1.4016 | 74818 | 74828 | 22090 | 74838 | 74848 | 40531 | 74858 | 74868 | 40553 | 74878 | 74888 |
| euro/m | 17,21 | 20,18 | - | 21,06 | 24,03 | - | 27,37 | 30,31 | - | 32,15 | 35,11 |
| euro/pz | - | - | 22,44 | - | - | 26,40 | - | - | 32,77 | - | - |

art. 750/, 760/, 780/, 7100/ confezione individuale

PROCOVER

| | [Blister Icon] | | | [Blister Icon] | | | [Blister Icon] | | |
|--------------|----------------|-----------------|------|-----------------|------|-----------------|----------------|--|--|
| conf. | 10 pz | 6 pz in blister | 5 pz | 6 pz in blister | 5 pz | 3 pz in blister | 5 pz. | | |
| lunghezza cm | 300 | 100 | 300 | 100 | 300 | 100 | 300 | | |
| larghezza mm | 50 | 50 | 60 | 60 | 80 | 80 | 100 | | |
| spessore | 13/10 | | | | | | | | |
| ART. | 050/ | 4050/ | 060/ | 4060/ | 080/ | 4080/ | 0100/ | | |
| finitura | SF A | AD | SF A | AD | SF A | AD | SF A | | |

OTTONE

| | | | | | | | | | | | |
|---------|-------|-------|-------|-------|-------|-------|---|-------|-------|-------|-------|
| lucido | 74738 | 74748 | 22050 | 74758 | 74768 | 40504 | - | 74788 | 40512 | 74798 | 74808 |
| euro/m | 32,51 | 36,24 | - | 39,53 | 43,32 | - | - | 54,91 | - | 61,31 | 65,13 |
| euro/pz | - | - | 39,04 | - | - | 46,10 | - | - | 57,68 | - | - |

art. 050/, 060/, 080/, 0100/ confezione individuale

Completare codice articolo con A-AD=adesivo, SF=senza fori (es. 050/ adesivo diventa 050/A)

[Blister Icon] confezione in blister no sconfezionamento



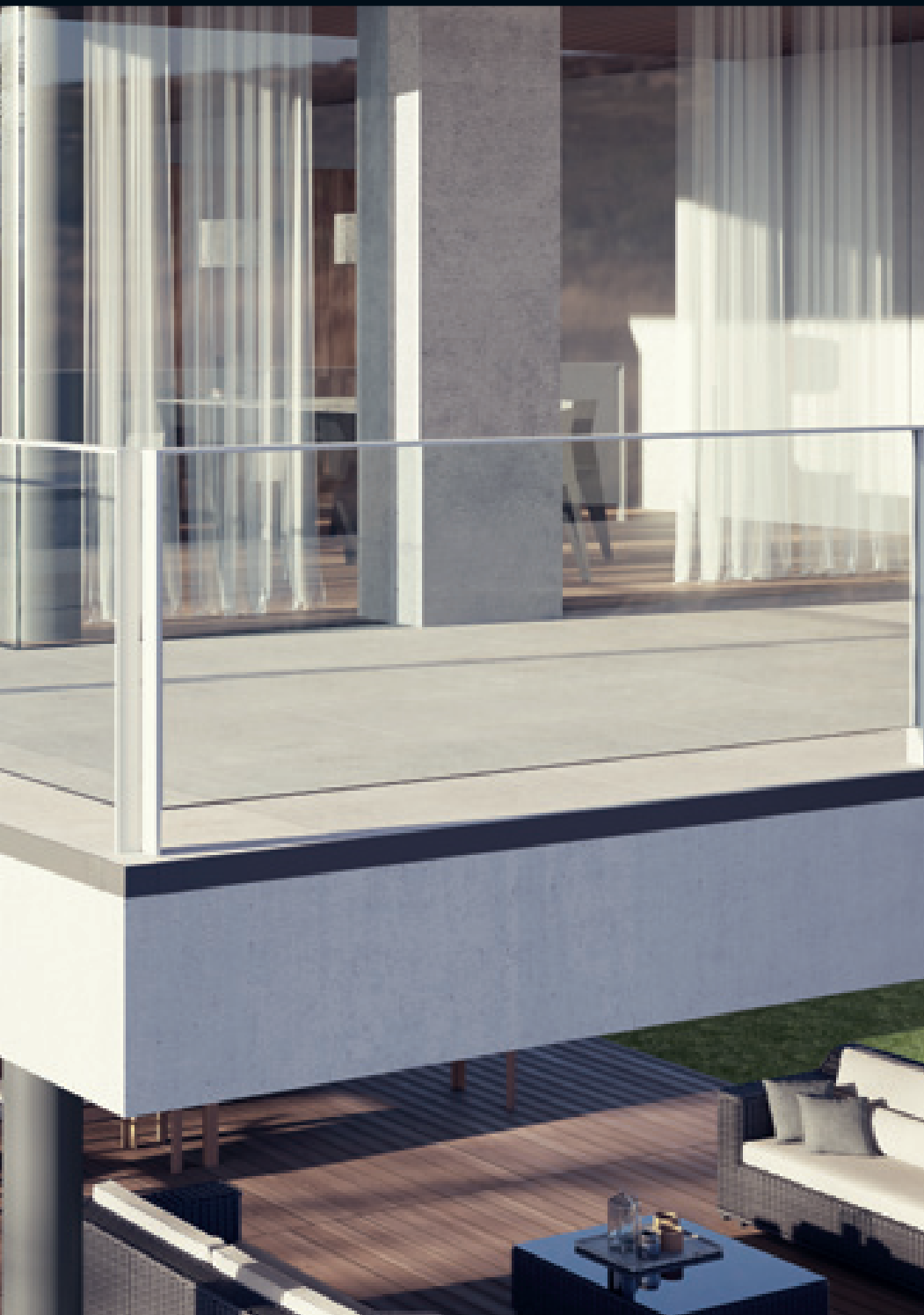

profili per balconi e terrazze

Una linea funzionale e di stile per la protezione di terrazze, balconi e marciapiedi. L'efficacia della protezione unita ad un'ampia gamma per decorare e rifinire con gusto ogni particolare architettonico.

Protec CPCV e CPCI sono una serie di profili perimetrali per la protezione e la finitura dei bordi esterni di terrazze e balconi. Disponibili in alluminio verniciato e acciaio inox, sono progettati con sezione a sbalzo e sono utilizzabili per piastrelle sino a 21 mm di spessore. Oltre a proteggere e rifinire i bordi esterni, garantiscono il defluire dell'acqua dalla pavimentazione, evitandone il contatto con il bordo esterno. Protec CPCV è disponibile anche nella versione curvabile CPCVF, dotata di una speciale tranciatura che permette di curvare il profilo con raggio fino ad 1 metro.

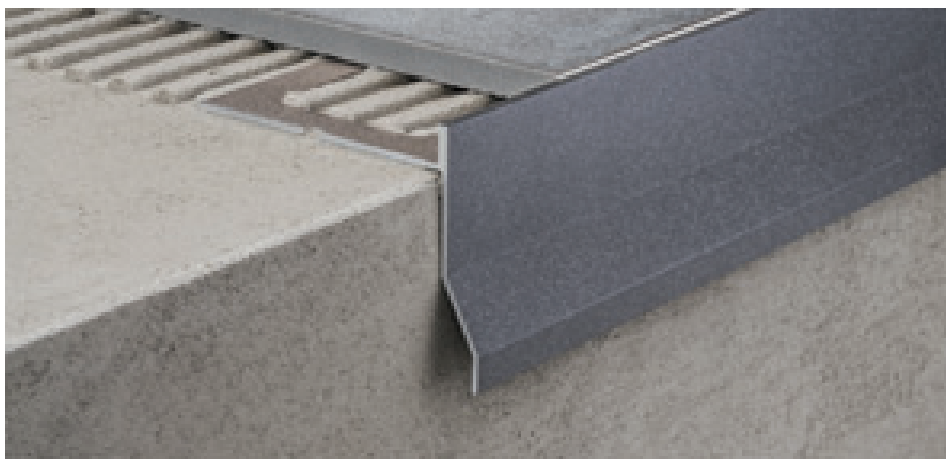

CPCV/55/10 alluminio verniciato grigio antico

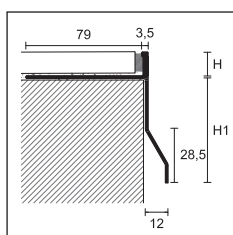

CPCV/



PROTEC

lunghezza = 270 cm - conf. 5 pz

| ART. | H | | | | | | | | | |
|------------------------------------|----------|--------------|--------------|--------------|--------------|--------------|--------------|--------------|--------------|--------------|
| | CPCV/55/ | | | CPCV/75/ | | | CPCV/95/ | | | |
| 10 | 12,5 | 21 | 10 | 12,5 | 21 | 10 | 12,5 | 21 | | |
| finitura | | | | | | | | | | |
| ALLUMINIO VERNICIATO | | | | | | | | | | |
| bianco RAL 9003 | □ | 87677 | 87678 | - | 87687 | 87688 | - | 87697 | 87698 | - |
| grigio cenere RAL 7038 | ■ | 87681 | 87682 | 87660 | 87691 | 87692 | 87661 | 87701 | 87702 | 87662 |
| grigio cenere RAL 7038 raggrinzato | ■ | 87713 | 87714 | - | 87715 | 87716 | - | 87717 | 87718 | - |
| marrone testa di moro RAL 8019 | ■ | 87683 | 87684 | - | 87693 | 87694 | - | 87703 | 87704 | - |
| ruggine | ■ | 87616 | 87617 | - | 87618 | 87619 | - | - | - | - |
| grigio metallo RAL 9006 | ■ | 87720 | 87721 | - | 87723 | 87724 | - | 87726 | 87727 | - |
| grigio alluminio RAL 9007 | ■ | 87750 | 87751 | - | 87753 | 87754 | - | 87756 | 87757 | - |
| grigio antico | ■ | 87707 | 87708 | - | 87709 | 87710 | - | 87711 | 87712 | - |
| euro/m | | 21,54 | 21,54 | 25,76 | 24,31 | 24,31 | 28,54 | 27,73 | 27,73 | 31,97 |

Per colori a richiesta contattare il nostro ufficio commerciale.

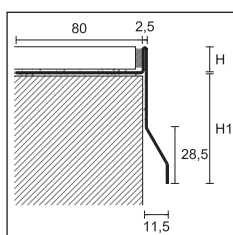

CPCI/

PROTEC

lunghezza = 270 cm - conf. 5 pz

| ART. | H | | | | | | | | | |
|---|----------|--------------|--------------|----|--------------|--------------|---|--------------|--------------|---|
| | CPCI/55/ | | CPCI/75/ | | CPCI/95/ | | | | | |
| 10 | 12,5 | 10 | 12,5 | 10 | 12,5 | | | | | |
| finitura | | | | | | | | | | |
| ACCIAIO | | | | | | | | | | |
| acciaio inox lucido AISI 304 DIN 1.4301 | ■ | 87671 | 87672 | - | 87673 | 87674 | - | 87675 | 87676 | - |
| euro/m | | 41,68 | 41,97 | - | 46,56 | 46,88 | - | 51,86 | 52,19 | - |

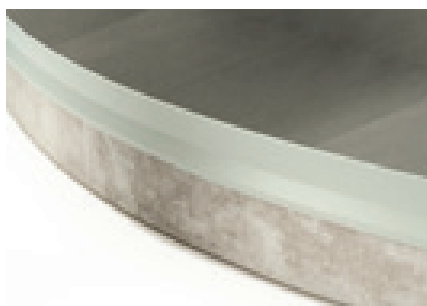

CPCVF/55/10 alluminio verniciato grigio cenere RAL 7038 raggrinzato

PROTEC FLEX PRO FLEX LINE

lunghezza = 270 cm - conf. 2 pz

| ART. | finitura | H | |
|------------------------------------|----------|--------------|--------------|
| | | 10 | 12,5 |
| ALLUMINIO VERNICIATO | | | |
| grigio cenere RAL 7038 | ■ | 87790 | - |
| grigio cenere RAL 7038 raggrinzato | ■ | 87791 | 87793 |
| grigio antico | ■ | 87792 | 87794 |
| euro/m | | 28,84 | 28,84 |

no sconfezionamento

per colori a richiesta e altre altezze contattare il nostro ufficio commerciale.

Completare codice articolo con la misura H (es. CPCV/55/ per H=10 diventa CPCV/55/10)

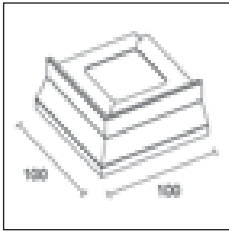

CPCV//E
CPCI//E

ANGOLO ESTERNO 90°

| conf. 5 pz | | H | | | | | | | | |
|------------------------------------|----------|--------------|--------------|--------------|--------------|--------------|--------------|--------------|--------------|--------------|
| | | 10 | 12,5 | 21 | 10 | 12,5 | 21 | 10 | 12,5 | 21 |
| ART. | finitura | CPCV/55/ /E | | | CPCV/75/ /E | | | CPCV/95/ /E | | |
| ALLUMINIO VERNICIATO | | | | | | | | | | |
| bianco RAL 9003 | | 87817 | 87818 | - | 87827 | 87828 | - | 87837 | 87838 | - |
| grigio cenere RAL 7038 | | 87821 | 87822 | 87663 | 87831 | 87832 | 87664 | 87841 | 87842 | 87665 |
| grigio cenere RAL 7038 raggrinzato | | 87894 | 87895 | - | 87896 | 87897 | - | 87898 | 87899 | - |
| marrone testa di moro RAL 8019 | | 87825 | 87826 | - | 87835 | 87836 | - | 87845 | 87846 | - |
| ruggine | | 87620 | 87621 | - | 87622 | 87623 | - | - | - | - |
| grigio metallo RAL 9006 | | 87730 | 87731 | - | 87733 | 87734 | - | 87736 | 87737 | - |
| grigio alluminio RAL 9007 | | 87760 | 87761 | - | 87763 | 87764 | - | 87766 | 87767 | - |
| grigio antico | | 87877 | 87878 | - | 87879 | 87880 | - | 87881 | 87882 | - |
| euro/pz | | 36,53 | 36,53 | 41,55 | 36,53 | 36,53 | 41,55 | 36,53 | 36,53 | 41,55 |

ANGOLO ESTERNO 90°

| conf. 5 pz | | H | | | | | | | | |
|---|----------|--------------|--------------|-------------|--------------|--------------|------|--------------|--------------|---|
| | | 10 | 12,5 | 10 | 12,5 | 10 | 12,5 | | | |
| ART. | finitura | CPCI/55/ /E | | CPCI/75/ /E | | CPCI/95/ /E | | | | |
| ACCIAIO | | | | | | | | | | |
| acciaio inox lucido AISI 304 DIN 1.4301 | | 87801 | 87802 | - | 87803 | 87804 | - | 87805 | 87806 | - |
| euro/pz | | 57,27 | 57,27 | - | 57,27 | 57,27 | - | 57,27 | 57,27 | - |

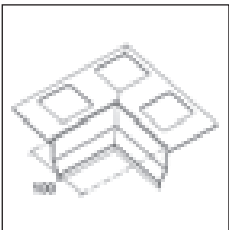

CPCV/55/ /I

ANGOLO INTERNO 90°

| conf. 5 pz | | H | | |
|------------------------------------|----------|--------------|--------------|---|
| | | 10 | 12,5 | |
| ART. | finitura | CPCV/55/ /I | | |
| ALLUMINIO VERNICIATO | | | | |
| grigio cenere RAL 7038 | | 87890 | 87891 | - |
| grigio cenere RAL 7038 raggrinzato | | 87807 | 87808 | - |
| grigio antico | | 87892 | 87893 | - |
| euro/pz | | 40,21 | 40,21 | - |

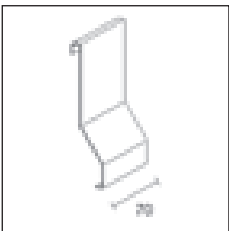

CPCV// /G
CPCI// /G

GIUNZIONE

| larghezza = 70 mm - conf. 5 pz | | H | | | | | | | | |
|------------------------------------|----------|-------------|-------------|--------------|-------------|-------------|--------------|-------------|-------------|--------------|
| | | 10 | 12,5 | 21 | 10 | 12,5 | 21 | 10 | 12,5 | 21 |
| ART. | finitura | CPCV/55/ /G | | | CPCV/75/ /G | | | CPCV/95/ /G | | |
| ALLUMINIO VERNICIATO | | | | | | | | | | |
| bianco RAL 9003 | | 87847 | 87848 | - | 87857 | 87858 | - | 87867 | 87868 | - |
| grigio cenere RAL 7038 | | 87851 | 87852 | 87666 | 87861 | 87862 | 87667 | 87871 | 87872 | 87668 |
| grigio cenere RAL 7038 raggrinzato | | 87748 | 87749 | - | 87758 | 87759 | - | 87768 | 87769 | - |
| marrone testa di moro RAL 8019 | | 87853 | 87854 | - | 87863 | 87864 | - | 87873 | 87874 | - |
| ruggine | | 87624 | 87625 | - | 87626 | 87627 | - | - | - | - |
| grigio metallo RAL 9006 | | 87740 | 87741 | - | 87743 | 87744 | - | 87746 | 87747 | - |
| grigio alluminio RAL 9007 | | 87770 | 87771 | - | 87773 | 87774 | - | 87776 | 87777 | - |
| grigio antico | | 87883 | 87884 | - | 87885 | 87886 | - | 87887 | 87888 | - |
| euro/pz | | 7,10 | 7,10 | 10,41 | 7,10 | 7,10 | 10,41 | 7,10 | 7,10 | 10,41 |

no sconfezionamento

GIUNZIONE

| larghezza = 70 mm - conf. 5 pz | | H | | | | | | | | |
|---|----------|-------------|-------------|-------------|-------------|-------------|------|-------------|-------------|---|
| | | 10 | 12,5 | 10 | 12,5 | 10 | 12,5 | | | |
| ART. | finitura | CPCI/55/ /G | | CPCI/75/ /G | | CPCI/95/ /G | | | | |
| ACCIAIO | | | | | | | | | | |
| acciaio inox lucido AISI 304 DIN 1.4301 | | 87811 | 87812 | - | 87813 | 87814 | - | 87815 | 87816 | - |
| euro/pz | | 9,28 | 9,28 | - | 9,28 | 9,28 | - | 9,28 | 9,28 | - |

no sconfezionamento



CPCV/55/E + CPCV/55/G alluminio verniciato grigio antico

Protec CPCV/30/ è la soluzione pensata per le vecchie terrazze. Le ridotte dimensioni della parte a sbalzo consentono di evitare la rimozione delle ringhiere perimetrali in caso di ristrutturazione.



CPCV/30/ alluminio verniciato grigio antico

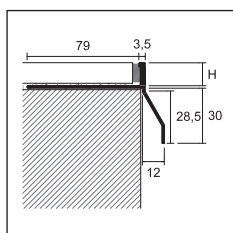

CPCV/30/



PROTEC

lunghezza = 270 cm - conf. 5 pz H

| | 10 | 12,5 |
|------|------------|------------|
| ART. | CPCV/30/10 | CPCV/30/12 |

finitura

ALLUMINIO VERNICIATO

| | | | |
|------------------------------------|--|--------------|--------------|
| grigio cenere RAL 7038 | | 87651 | 87652 |
| grigio cenere RAL 7038 raggrinzato | | 87655 | 87656 |
| grigio antico | | 87653 | 87654 |
| euro/m | | 15,70 | 16,16 |

ANGOLO ESTERNO 90°

conf. 5 pz H

| | 10 | 12,5 |
|------|--------------|--------------|
| ART. | CPCV/30/10/E | CPCV/30/12/E |

ALLUMINIO VERNICIATO

| | | | |
|------------------------------------|--|--------------|--------------|
| grigio cenere RAL 7038 | | 87780 | 87781 |
| grigio cenere RAL 7038 raggrinzato | | 87784 | 87785 |
| grigio antico | | 87782 | 87783 |
| euro/pz | | 17,36 | 17,84 |

GIUNZIONE

larghezza = 70 mm - conf. 5 pz H

| | 10 | 12,5 |
|------|--------------|--------------|
| ART. | CPCV/30/10/G | CPCV/30/12/G |

ALLUMINIO VERNICIATO

| | | | |
|------------------------------------|--|-------------|-------------|
| grigio cenere RAL 7038 | | 87631 | 87632 |
| grigio cenere RAL 7038 raggrinzato | | 87635 | 87636 |
| grigio antico | | 87633 | 87634 |
| euro/pz | | 7,44 | 7,44 |

no sconfezionamento

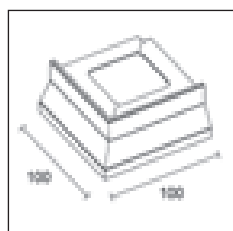

CPCV/30/ / E

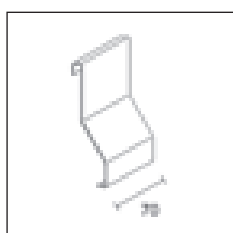

CPCV/30/ / G

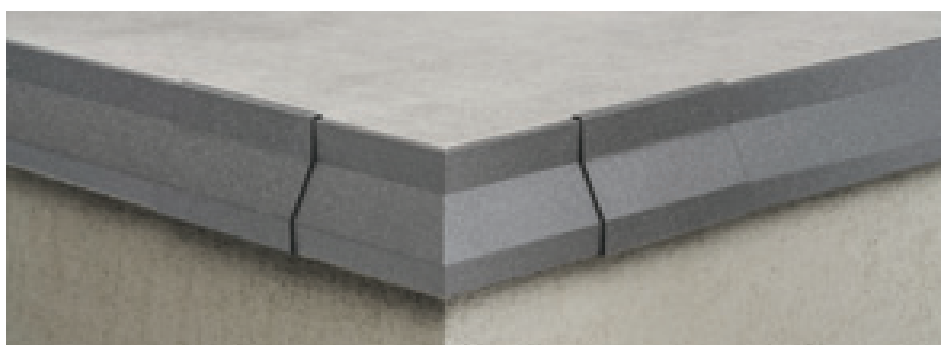

CPCV/30/ / E alluminio verniciato grigio antico

Completare codice articolo con la misura H (es. CPCV/30/ per H=10 diventa CPCV/30/10)

Protec CPCVD/30/ è un profilo perimetrale drenante, dotato di una parte a vista che agevola il deflusso dell'acqua piovana dalla superficie piastrellata e di una parte a sbalzo sottostante dotata di fori ad asola che consentono l'ulteriore scarico dell'acqua filtrata sotto piastrella. Le ridotte dimensioni della parte a vista del profilo consentono di evitare la rimozione delle ringhiere perimetrali in caso di ristrutturazione.

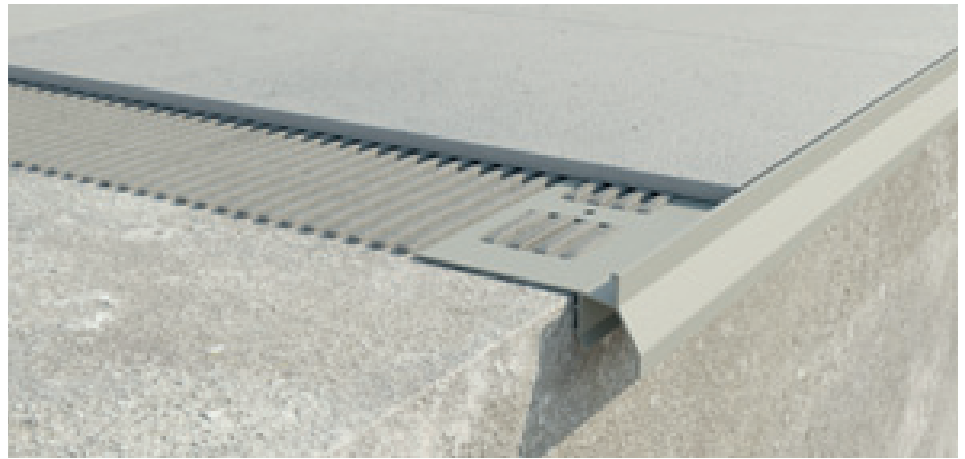

CPCVD/30/10 alluminio verniciato grigio cenere RAL 7038 raggrinzato

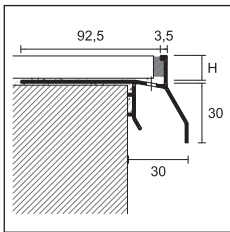

CPCVD/30/



PROTEC

lunghezza = 270 cm - conf. 5 pz

| | | H | |
|------------------------------------|--|--------------------|--------------------|
| | | 10 | 12,5 |
| ART. | | CPCVD/30/10 | CPCVD/30/12 |
| finitura | | | |
| NEW ALLUMINIO VERNICIATO | | | |
| grigio cenere RAL 7038 | | 87613 | 87628 |
| grigio cenere RAL 7038 raggrinzato | | 87614 | 87629 |
| grigio antico | | 87615 | 87630 |
| euro/m | | 21,00 | 22,00 |

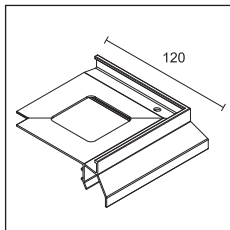

CPCVD/30/ E

NEW ANGOLO ESTERNO 90°

conf. 5 pz

| | | H | |
|------------------------------------|-----------------|----------------------|----------------------|
| | | 10 | 12,5 |
| ART. | finitura | CPCVD/30/10/E | CPCVD/30/12/E |
| ALLUMINIO VERNICIATO | | | |
| grigio cenere RAL 7038 | | 87645 | 87648 |
| grigio cenere RAL 7038 raggrinzato | | 87646 | 87649 |
| grigio antico | | 87647 | 87650 |
| euro/pz | | 39,00 | 39,00 |

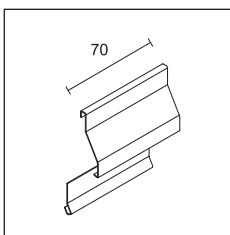

CPCVD/30/ G

NEW GIUNZIONE

larghezza = 70 mm - conf. 5 pz

| | | H | |
|------------------------------------|-----------------|----------------------|----------------------|
| | | 10 | 12,5 |
| ART. | finitura | CPCVD/30/10/G | CPCVD/30/12/G |
| ALLUMINIO VERNICIATO | | | |
| grigio cenere RAL 7038 | | 87657 | 87669 |
| grigio cenere RAL 7038 raggrinzato | | 87658 | 87670 |
| grigio antico | | 87659 | 87719 |
| euro/pz | | 10,00 | 10,00 |

no sconfezionamento

bianco RAL 9003, marrone testa di moro RAL 8019, ruggine, grigio metallo RAL 9006 e grigio alluminio RAL 9007 minimo 270 metri a richiesta senza sovrapprezzo.

Per colori a richiesta contattare il nostro ufficio commerciale.

Completare codice articolo con la misura H (es. CPCVD/30/ per H=10 diventa CPCVD/30/10)

Protec CPGV è una serie di profili perimetrali per la protezione e la finitura dei bordi esterni di terrazze e balconi. Il profilo è costituito da una parte a vista verticale che agevola il deflusso dell'acqua piovana dalla superficie piastrellata e preserva il bordo della pavimentazione, e da una parte a sbalzo dotata di fori ad asola che consentono un ulteriore scarico dell'acqua filtrata sotto piastrella. Tale soluzione tecnica ed il conseguente drenaggio riducono i problemi legati al gelo e disgelo e le antiestetiche efflorescenze che si verificano sulle fughe cementizie. Indicato per piastrelle sino a 12,5 mm di spessore.

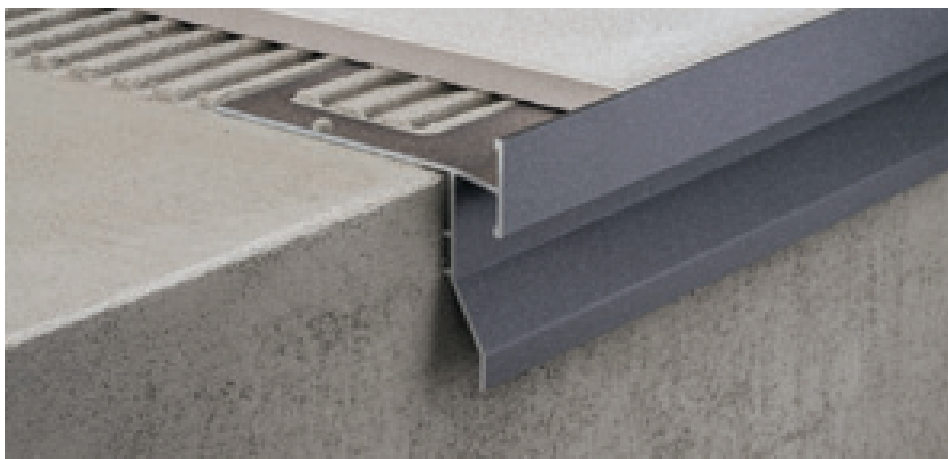

CPGV/55/10 alluminio verniciato grigio antico

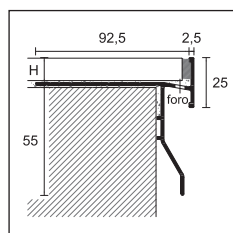

CPGV/55/



PROTEC

lunghezza = 270 cm - conf. 5 pz

| | | H | |
|-----------------------------|------------------------------------|--------------|--------------|
| | | 10 | 12,5 |
| ART. | finitura | CPGV/55/10 | CPGV/55/12 |
| ALLUMINIO VERNICIATO | | | |
| | grigio cenere RAL 7038 | 87580 | 87581 |
| | grigio cenere RAL 7038 raggrinzato | 87578 | 87579 |
| | grigio metallo RAL 9006 | 87590 | 87591 |
| | grigio antico | 87582 | 87583 |
| | bianco stone | 87547 | 87548 |
| | euro/m | 31,71 | 31,71 |

bianco RAL 9003, marrone testa di moro RAL 8019, ruggine, grigio alluminio RAL 9007 minimo 270 metri a richiesta senza sovrapprezzo. Per colori a richiesta contattare il nostro ufficio commerciale.

ANGOLO ESTERNO 90°

conf. 5 pz

| | | H | |
|-----------------------------|------------------------------------|--------------|--------------|
| | | 10 | 12,5 |
| ART. | finitura | CPGV/55/10/E | CPGV/55/12/E |
| ALLUMINIO VERNICIATO | | | |
| | grigio cenere RAL 7038 | 87584 | 87585 |
| | grigio cenere RAL 7038 raggrinzato | 87595 | 87596 |
| | grigio metallo RAL 9006 | 87592 | 87593 |
| | grigio antico | 87586 | 87587 |
| | bianco stone | 87536 | 87537 |
| | euro/pz | 41,20 | 41,20 |

ANGOLO INTERNO 90°

conf. 5 pz

| | | H | |
|-----------------------------|----------------|--------------|--------------|
| | | 10 | 12,5 |
| ART. | finitura | CPGV/55/10/I | CPGV/55/12/I |
| ALLUMINIO VERNICIATO | | | |
| | grigio antico | 87566 | 87567 |
| | bianco stone | 87538 | 87539 |
| | euro/pz | 44,88 | 44,88 |

GIUNZIONE

larghezza = 70 mm - conf. 5 pz

| | | H | |
|-----------------------------|------------------------------------|--------------|--------------|
| | | 10 | 12,5 |
| ART. | finitura | CPGV/55/10/G | CPGV/55/12/G |
| ALLUMINIO VERNICIATO | | | |
| | grigio cenere RAL 7038 | 87610 | 87610 |
| | grigio cenere RAL 7038 raggrinzato | 87612 | 87612 |
| | grigio metallo RAL 9006 | 87594 | 87594 |
| | grigio antico | 87611 | 87611 |
| | bianco stone | 87528 | 87528 |
| | euro/pz | 9,98 | 9,98 |

no sconfezionamento

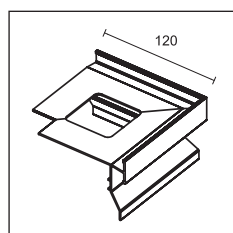

CPGV/55/ E

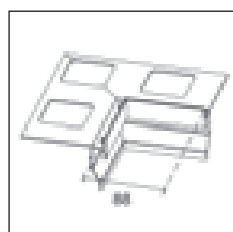

CPGV/55/ I

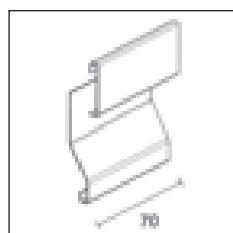

CPGV/55/ G

Protec CPQV è una serie di profili perimetrali per la protezione e la finitura dei bordi esterni di terrazze e balconi. Il profilo presenta una parte a vista verticale che copre il bordo della pavimentazione e permette il deflusso delle acque meteoriche che scorrono sulla superficie piastrellata; altri fori ad asola, presenti sulla parte a sbalzo, permettono l'ulteriore scarico dell'acqua filtrata sotto piastrella. Tale soluzione tecnica ed il conseguente drenaggio riducono i problemi legati al gelo e disgelo e le antiestetiche efflorescenze che si verificano sulle fughe cementizie. Indicato per piastrelle sino a 12,5 mm di spessore.

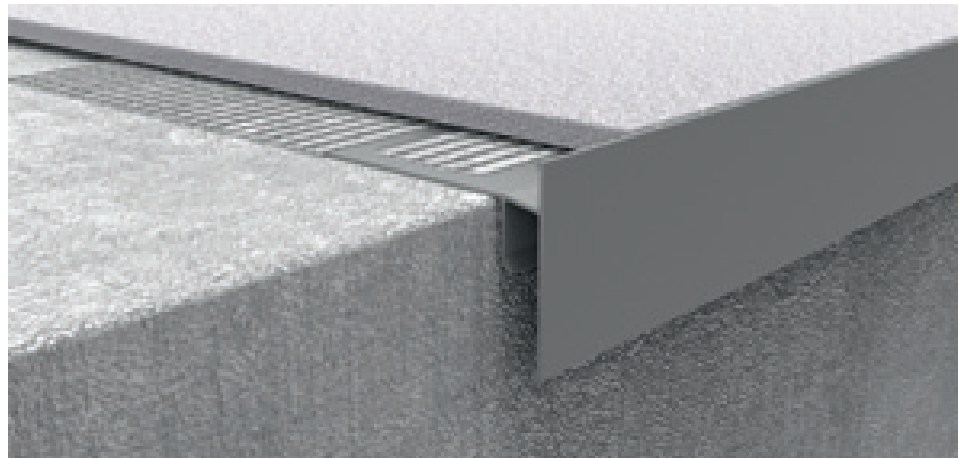

CPQV/50/10 alluminio verniciato grigio cenere RAL 7038 raggrinzato

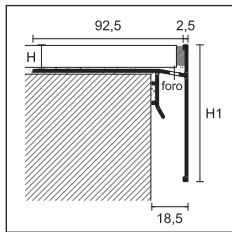

CPQV

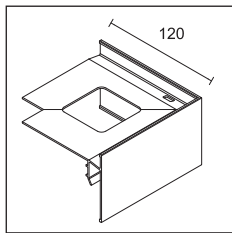

CPQV//E

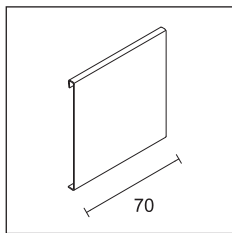

CPQV//G



CPQV grigio cenere RAL 7038

PROTEC

lunghezza = 270 cm - conf. 5 pz

| ART. finitura | H | | | |
|------------------------------------|--------------|--------------|--------------|--------------|
| | 10 | 12,5 | 10 | 12,5 |
| ALLUMINIO VERNICIATO | | | | |
| grigio cenere RAL 7038 | 86960 | 86961 | 86962 | 86963 |
| grigio cenere RAL 7038 raggrinzato | 86964 | 86965 | 86966 | 86967 |
| grigio metallo RAL 9006 | 86968 | 86969 | 86970 | 86971 |
| grigio antico | 86972 | 86973 | 86974 | 86975 |
| bianco stone | 86976 | 86977 | 86978 | 86979 |
| euro/m | 31,53 | 31,53 | 33,44 | 33,44 |

bianco RAL 9003, marrone testa di moro RAL 8019, ruggine, grigio alluminio RAL 9007 minimo 270 metri a richiesta senza sovrapprezzo. Per colori a richiesta contattare il nostro ufficio commerciale.

ANGOLO ESTERNO A 90°

conf. 5 pz

| ART. finitura | H | | | |
|------------------------------------|--------------|--------------|--------------|--------------|
| | 10 | 12,5 | 10 | 12,5 |
| ALLUMINIO VERNICIATO | | | | |
| grigio cenere RAL 7038 | 86980 | 86981 | 86982 | 86983 |
| grigio cenere RAL 7038 raggrinzato | 86984 | 86985 | 86986 | 86987 |
| grigio metallo RAL 9006 | 86988 | 86989 | 86990 | 86991 |
| grigio antico | 86992 | 86993 | 86994 | 86995 |
| bianco stone | 86996 | 86997 | 86998 | 86999 |
| euro/pz | 41,22 | 41,22 | 41,22 | 41,22 |

GIUNZIONE

larghezza = 70 mm - conf. 5 pz

| ART. finitura | H | |
|------------------------------------|-------------|-------------|
| | CPQV/50/G | CPQV/70/G |
| ALLUMINIO VERNICIATO | | |
| grigio cenere RAL 7038 | 87000 | 87001 |
| grigio cenere RAL 7038 raggrinzato | 87002 | 87003 |
| grigio metallo RAL 9006 | 87004 | 87005 |
| grigio antico | 87006 | 87007 |
| bianco stone | 87008 | 87009 |
| euro/pz | 7,44 | 7,44 |

no sconfezionamento

Completare codice articolo con la misura H (es. CPQV/50/ per H=12,5 diventa CPQV/50/12)

Protec CPEV e CPEI sono una serie di profili reversibili perimetrali per la protezione e la finitura dei bordi esterni di terrazze e balconi.

Disponibili in acciaio inox e alluminio verniciato, possono essere posati a filo o staccati dal frontalino. Utilizzabili con piastrelle o marmi da 11 a 32 mm di spessore. La particolare sezione lo rende indicato anche per proteggere bordi di gradini o marciapiedi nascondendo la giunzione tra pedata e alzata.

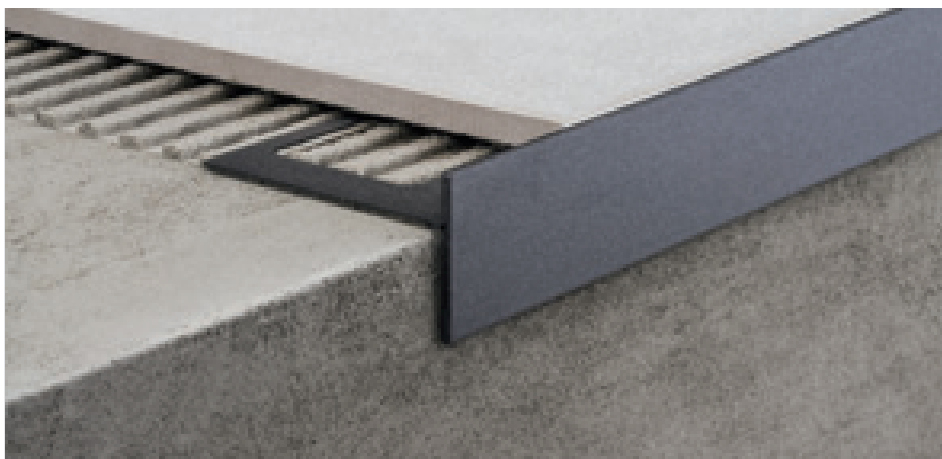

CPEV/45/12 alluminio verniciato grigio antico

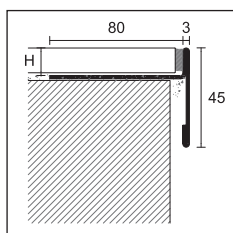

CPEV/45/

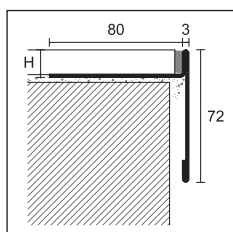

CPEV/72/

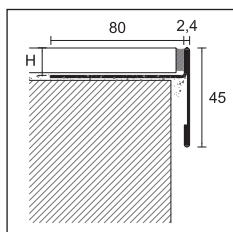

CPEI/

PROTEC

lunghezza = 270 cm - conf. 5 pz

| | H | | | | |
|-----------------|----------|------|----|----|----------|
| | 11 | 12,5 | 15 | 20 | 12,5 |
| ART. | CPEV/45/ | | | | CPEV/72/ |
| finitura | | | | | |

ALLUMINIO VERNICIATO

| | | | | | | |
|-------------------------|--|--------------|--------------|--------------|--------------|--------------|
| grigio cenere RAL 7038 | | 87530 | 87550 | 87551 | 87552 | 87252 |
| grigio metallo RAL 9006 | | 87531 | 87540 | 87541 | 87542 | - |
| grigio antico | | 87532 | 87553 | 87554 | 87555 | - |
| euro/m | | 26,57 | 26,57 | 26,57 | 26,57 | 30,10 |

per articolo CPEV/72 bianco RAL 9003, marrone testa di moro RAL 8019, grigio metallo RAL 9006, grigio alluminio RAL 9007, grigio antico, grigio cenere RAL 7038 raggrinzato e ruggine, minimo 270 metri a richiesta senza sovrapprezzo. Per altri colori contattare il nostro ufficio commerciale. Per articolo CPEV/45 bianco RAL 9003, marrone testa di moro RAL 8019, grigio alluminio RAL 9007, grigio cenere RAL 7038 raggrinzato e ruggine, minimo 270 metri a richiesta senza sovrapprezzo. Per colori a richiesta contattare il nostro ufficio commerciale.

PROTEC

lunghezza = 270 cm - conf. 10 pz

| | H | | |
|-------------|----------|----|----|
| | 12,5 | 15 | 20 |
| ART. | CPEI/45/ | | |

ACCIAIO

| | | | | | |
|---|--|---|--------------|--------------|--------------|
| acciaio inox lucido AISI 304 DIN 1.4301 | | - | 87570 | 87571 | 87572 |
| euro/m | | - | 40,83 | 40,83 | 40,83 |

Completare codice articolo con la misura H (es. CPEV/45/ per H=12,5 diventa CPEV/45/12)

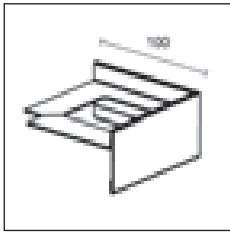

CPEV// /E
CPEI// /E

ANGOLO ESTERNO 90°

| conf. 5 pz | | H | | | | |
|-----------------------------|-------------|--------------|--------------|--------------|--------------|--------------|
| | | 11 | 12,5 | 15 | 20 | 12,5 |
| ART. | CPEV/45/ /E | | | | | CPEV/72/ /E |
| finitura | | | | | | |
| ALLUMINIO VERNICIATO | | | | | | |
| grigio cenere RAL 7038 | | 87533 | 87556 | 87557 | 87558 | 87255 |
| grigio metallo RAL 9006 | | 87534 | 87543 | 87544 | 87545 | - |
| grigio antico | | 87535 | 87559 | 87560 | 87561 | - |
| euro/pz | | 36,66 | 36,66 | 36,66 | 36,66 | 38,27 |

ANGOLO ESTERNO 90°

| conf. 5 pz | | H | | | | |
|--|-------------|------|--------------|--------------|--------------|--|
| | | 12,5 | 15 | 20 | | |
| ART. | CPEI/45/ /E | | | | | |
| ACCIAIO | | | | | | |
| acciaio inox lucido AISI 304 DIN 1.4301 | | - | 87573 | 87574 | 87575 | |
| euro/pz | | - | 50,12 | 50,12 | 50,12 | |

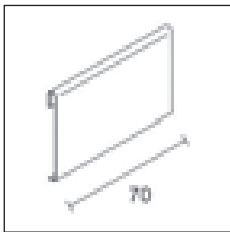

CPEV// /G
CPEI// /G

GIUNZIONE

| larghezza = 70 mm - conf. 5 pz | | H | | | | |
|--------------------------------|-------------|-------------|-------------|-------------|-------------|-------------|
| | | 11 | 12,5 | 15 | 20 | 12,5 |
| ART. | CPEV/45/ /G | | | | | CPEV/72/ /G |
| finitura | | | | | | |
| ALLUMINIO VERNICIATO | | | | | | |
| grigio cenere RAL 7038 | | 87562 | 87562 | 87562 | 87562 | 87258 |
| grigio metallo RAL 9006 | | 87546 | 87546 | 87546 | 87546 | - |
| grigio antico | | 87563 | 87563 | 87563 | 87563 | - |
| euro/pz | | 7,44 | 7,44 | 7,44 | 7,44 | 7,44 |

no sconfezionamento

GIUNZIONE

| larghezza = 70 mm - conf. 5 pz | | H | | | | |
|--|-------------|------|-------------|-------------|-------------|--|
| | | 12,5 | 15 | 20 | | |
| ART. | CPEI/45/ /G | | | | | |
| ACCIAIO | | | | | | |
| acciaio inox lucido AISI 304 DIN 1.4301 | | - | 87576 | 87576 | 87576 | |
| euro/pz | | - | 9,28 | 9,28 | 9,28 | |

no sconfezionamento



Completare codice articolo con la misura H
(es. CPEV/45/ per H=12,5 diventa CPEV/45/12)

CPEV/45/12/E + CPEV/45/12/G alluminio verniciato grigio antico

Protec CPNV è una serie di profili perimetrali per la protezione e la finitura dei bordi esterni di terrazze e balconi. Disponibili in alluminio verniciato, possono essere posati a filo o staccati dal frontalino. La particolare sezione li rende indicati anche per la protezione di bordi di gradini o marciapiedi, nascondendo la giunzione tra pedata e alzata. Protec CPNV è disponibile anche nella versione curvabile CPNVF, dotata di una speciale tranciatura che permette di curvare il profilo con raggio fino a 40 cm.



CPNV/45/ alluminio verniciato grigio cenere RAL 7038 raggrinzato

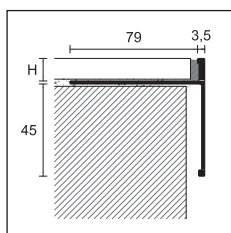

CPNV/45/



PROTEC

lunghezza = 270 cm - conf. 5 pz

| | | H | | | |
|-----------------------------|------------------------------------|--------------|--------------|--------------|--------------|
| ART. | finitura | 10 | 11 | 12,5 | NEW 21 |
| ALLUMINIO VERNICIATO | | | | | |
| CPNV/45/ | grigio cenere RAL 7038 raggrinzato | 87270 | 87271 | 87272 | 87292 |
| | grigio antico | 87273 | 87274 | 87275 | 87293 |
| | euro/m | 19,64 | 19,78 | 19,96 | 21,90 |

bianco RAL 9003, marrone testa di moro RAL 8019, grigio metallo RAL 9006, grigio alluminio RAL 9007, grigio cenere RAL 7038 e ruggine, minimo 270 metri a richiesta senza sovrapprezzo. Per colori a richiesta contattare il nostro ufficio commerciale.

ANGOLO ESTERNO 90°

conf. 5 pz

| | | H | | | |
|-----------------------------|------------------------------------|--------------|--------------|--------------|--------------|
| ART. | finitura | 10 | 11 | 12,5 | NEW 21 |
| ALLUMINIO VERNICIATO | | | | | |
| CPNV/45/ /E | grigio cenere RAL 7038 raggrinzato | 87276 | 87277 | 87278 | 87294 |
| | grigio antico | 87279 | 87280 | 87281 | 87295 |
| | euro/pz | 24,88 | 24,88 | 24,88 | 24,88 |

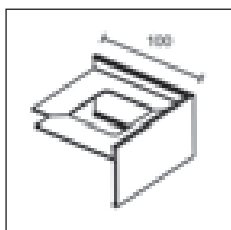

CPNV/45/ /E

GIUNZIONE

larghezza = 70 mm - conf. 5 pz

| | | H | | | |
|-----------------------------|------------------------------------|-------------|-------------|-------------|-------------|
| ART. | finitura | 10 | 11 | 12,5 | NEW 21 |
| ALLUMINIO VERNICIATO | | | | | |
| CPNV/45/ /G | grigio cenere RAL 7038 raggrinzato | 87282 | 87283 | 87284 | 87296 |
| | grigio antico | 87285 | 87286 | 87287 | 87297 |
| | euro/pz | 7,44 | 7,44 | 7,44 | 7,44 |

no sconfezionamento

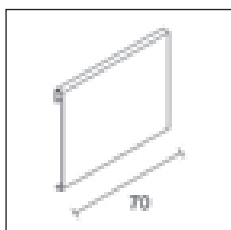

CPNV/45/ /G

PROTEC FLEX FLEX LINE

lunghezza = 270 cm - conf. 2 pz

| | | 10 | 12,5 |
|-----------------------------|------------------------------------|--------------|--------------|
| ART. | finitura | CPNVF/45/ | |
| ALLUMINIO VERNICIATO | | | |
| CPNVF/45/10 | grigio cenere RAL 7038 raggrinzato | 87288 | 87290 |
| | grigio antico | 87289 | 87291 |
| euro/m | | 28,91 | 29,25 |

no sconfezionamento

per colori a richiesta e altre altezze contattare il nostro ufficio commerciale.

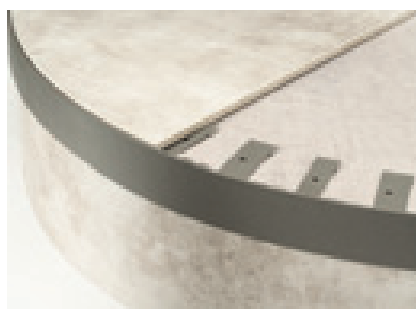

CPNVF/45/10 alluminio verniciato grigio antico

Completare codice articolo con la misura H (es. CPNV/45/ per H=10 diventa CPNV/45/10)

Protec CPBV è una serie di profili perimetrali per la protezione e la finitura dei bordi esterni di terrazze e balconi. Disponibili in alluminio verniciato, sono progettati con sezione a sbalzo. Sono indicati ove, oltre alla protezione e finitura dei bordi esterni, si voglia garantire il defluire dell'acqua della pavimentazione evitandone il contatto con il bordo esterno. Utilizzabili con qualunque spessore di piastrella o marmo.



CPBV/55 alluminio verniciato grigio cenere RAL 7038

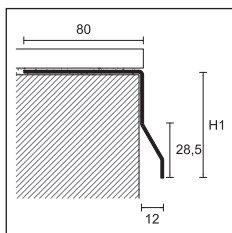

CPBV/

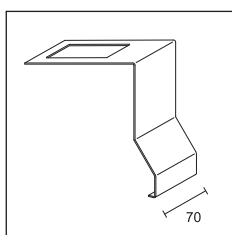
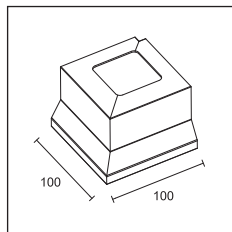

PROTEC

lunghezza = 270 cm - conf. 5 pz

| | | H1 | | | |
|-----------------------------|------------------------|----|--------------|--------------|--------------|
| ART. | finitura | 55 | 75 | 95 | |
| ALLUMINIO VERNICIATO | | | | | |
| CPBV/ | grigio cenere RAL 7038 | | 87332 | 87334 | 87336 |
| | grigio antico | | 87333 | 87335 | 87337 |
| | euro/m | | 20,50 | 22,50 | 24,50 |

Bianco RAL 9003, marrone testa di moro RAL 8019, ruggine, grigio metallo RAL 9006, grigio alluminio RAL 9007 minimo 270 metri a richiesta senza sovrapprezzo. Per colori a richiesta contattare il nostro ufficio commerciale.

ANGOLO ESTERNO 90°

conf. 5 pz

| | | H1 | | | |
|-----------------------------|------------------------|----|--------------|--------------|--------------|
| ART. | finitura | 55 | 75 | 95 | |
| ALLUMINIO VERNICIATO | | | | | |
| CPBV/ /E | grigio cenere RAL 7038 | | 87402 | 87404 | 87406 |
| | grigio antico | | 87403 | 87405 | 87407 |
| | euro/pz | | 36,53 | 36,53 | 36,53 |

GIUNZIONE

larghezza = 70 mm - conf. 5 pz

| | | H1 | | | |
|-----------------------------|------------------------|----|-------------|-------------|-------------|
| ART. | finitura | 55 | 75 | 95 | |
| ALLUMINIO VERNICIATO | | | | | |
| CPBV/ /G | grigio cenere RAL 7038 | | 87462 | 87464 | 87466 |
| | grigio antico | | 87463 | 87465 | 87467 |
| | euro/pz | | 7,10 | 7,10 | 7,10 |

no sconsfezionamento



CPBV/55/E + CPBV/55/G alluminio verniciato grigio cenere RAL 7038

Completare codice articolo con la misura H1 (es. CPVB/ per H1=55 diventa CPBV/55)

cerfix® protec

Protec CPHA - CPHV è un profilo perimetrale in alluminio anodizzato e verniciato per terrazze, balconi e marciapiedi.

L'apposita sagoma garantisce il defluire dell'acqua piovana evitando il contatto diretto con la testa del massetto.

Posizionato perimetralmente permette il contenimento della piastrella ceramica e la protezione pedonale del bordo in molteplici campi di impiego. Indicato per piastrelle da 8 sino a 21 mm di spessore.



CPHA/10 alluminio anodizzato argento

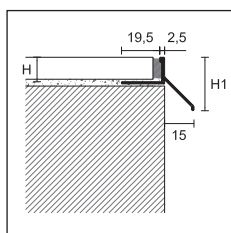

CPHA/
CPHV/



PROTEC

lunghezza = 270 cm - conf. 10 pz

| | | H (H1) | | | |
|-----------------------------|------------------------------------|--------|---------|-----------|---------|
| ART. | finitura | 8 (23) | 10 (25) | 12,5 (27) | 21 (36) |
| ALLUMINIO | | | | | |
| CPHA/ | anodizzato argento | 87599 | 87600 | 87601 | 87602 |
| | <i>euro/m</i> | 6,99 | 7,13 | 7,36 | 9,09 |
| ALLUMINIO VERNICIATO | | | | | |
| CPHV/ | grigio cenere RAL 7038 | - | 87606 | 87607 | 87608 |
| | grigio cenere RAL 7038 raggrinzato | - | 87637 | 87638 | - |
| | grigio antico | - | 87639 | 87640 | - |
| | <i>euro/m</i> | - | 9,09 | 9,34 | 11,36 |

bianco RAL 9003, marrone testa di moro RAL 8019, ruggine, grigio metallo RAL 9006, grigio alluminio RAL 9007 minimo 270 metri a richiesta senza sovrapprezzo. Per colori a richiesta contattare il nostro ufficio commerciale.

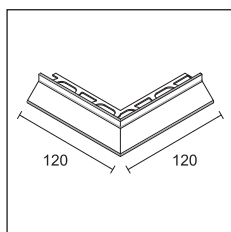

CPHA/ E
CPHV/ E

ANGOLO ESTERNO A 90°

dimensione = 12x12 cm - conf. 5 pz

| | | H (H1) | | | |
|-----------------------------|------------------------------------|--------|---------|-----------|---------|
| ART. | finitura | 8 (23) | 10 (25) | 12,5 (27) | 21 (36) |
| ALLUMINIO | | | | | |
| CPHA/ E | anodizzato argento | 87564 | 87565 | 87597 | 87598 |
| | <i>euro/pz</i> | 17,84 | 17,84 | 17,84 | 17,84 |
| ALLUMINIO VERNICIATO | | | | | |
| CPHV/ E | grigio cenere RAL 7038 | - | 87603 | 87604 | 87609 |
| | grigio cenere RAL 7038 raggrinzato | - | 87641 | 87642 | - |
| | grigio antico | - | 87643 | 87644 | - |
| | <i>euro/pz</i> | - | 17,84 | 17,84 | 17,84 |



CPHA/ E alluminio anodizzato argento

Completare codice articolo con la misura H (es. CPHA/ per H=10 diventa CPHA/10)

Protec CPLV sono una serie di profili perimetrali in alluminio verniciato per la protezione e la finitura dei bordi esterni di pavimentazioni sopraelevate, terrazze o balconi.

Si compongono di una base CPLB già forata, da ancorare a vite ai supporti distanziatori della pavimentazione, o in alternativa di una base CPLB/2 tranciata per il fissaggio sotto piastrella, e di una parte a vista da fissare con adesivo, disponibile in 3 diverse misure in base all'altezza della pavimentazione. Questi profili sono dotati di pezzi speciali per la realizzazione di angoli esterni e giunzioni.



CPLB + CPLV/60 alluminio verniciato grigio cenere RAL 7038

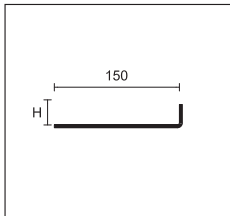
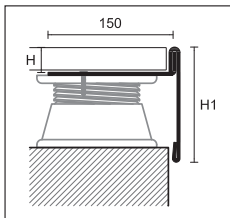

CPLB
base per
pavimenti
sopraelevati

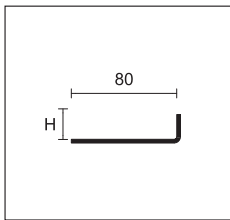

CPLB/2
base tranciata
per pavimenti
a piastrelle

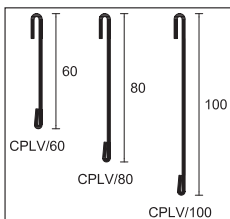

CPLV/

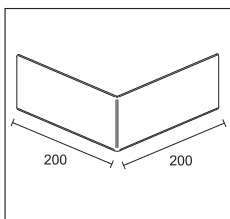

CPLV/ E

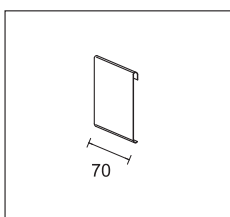

CPLV/ G

PROTEC

lunghezza = 270 cm - conf. 10 pz

H

BASE

ART. finitura

20

ALLUMINIO

CPLB alluminio naturale



86900

euro/m

27,81

CPLB/2 alluminio naturale



86901

euro/m

15,14

a richiesta CPLB disponibile anche versione con fori di drenaggio extra euro/m 3,52

a richiesta CPLB e CPLB/2 disponibili anche versioni H 15 e 25

possibilità di utilizzare gomma antirumore PPL/GM, vedi catalogo Supporti per pavimenti sopraelevati 2024_01

PROTEC

lunghezza = 270 cm - conf. 10 pz

H1

FRONTALE

ART. finitura

60

80

100

ALLUMINIO VERNICIATO

CPLV/
grigio cenere RAL 7038
grigio antico
pietra
greige
sabbia
beige
euro/m



86902
86903
86908
86911
86914
86917
20,61

86904
86905
86909
86912
86915
86918
23,88

86906
86907
86910
86913
86916
86919
26,97

Bianco RAL 9003, marrone testa di moro RAL 8019, grigio metallo RAL 9006, grigio alluminio RAL 9007, grigio cenere RAL 7038 raggrinzato e ruggine, minimo 270 mt a richiesta senza sovrapprezzo. Per altri colori contattare il nostro ufficio commerciale.

ANGOLO ESTERNO A 90°

conf. 5 pz

H1

ART. finitura

60

80

100

ALLUMINIO VERNICIATO

CPLV/ E
grigio cenere RAL 7038
grigio antico
pietra
greige
sabbia
beige
euro/pz



86920
86921
86926
86929
86935
86938
35,04

86922
86923
86927
86931
86936
86939
35,04

86924
86925
86928
86933
86937
86940
35,04

GIUNZIONE

larghezza = 70 mm - conf. 5 pz

H1

ART. finitura

60

80

100

ALLUMINIO VERNICIATO

CPLV/ G
grigio cenere RAL 7038
grigio antico
pietra
greige
sabbia
beige
euro/pz



86930
86941
86944
86947
86950
86953
7,10

86932
86942
86945
86948
86951
86954
7,10

86934
86943
86946
86949
86952
86955
7,10

no sconfezionamento





profili per scale

Protezione, finitura e sicurezza. Protect e Prostep, due linee di paragradini dedicate alle scale in ambiente pubblico e privato.

Prostep SGA,SGI,SGN e SGK sono dei profili per la realizzazione e protezione in fase di posa di gradini in ceramica marmo e pietra. Grazie alla sezione arrotondata, conferiscono eleganza e raffinatezza agli spigoli dei gradini.

I modelli in ottone cromato ed alluminio anodizzato non sono consigliati in caso di intenso passaggio. La versione in acciaio risulta particolarmente indicata per la protezione dello spigolo del gradino, anche in caso di intenso traffico pedonale.



SGI/11 acciaio inox lucido AISI 304 DIN 1.4301

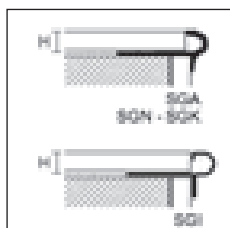

PROSTEP

lunghezza = 270 cm - conf. 10 pz

| | | H | | | |
|-----------------------|---|--------------|--------------|--------------|--------------|
| ART. | finitura | 7 | 9 | 11 | 13 |
| ALLUMINIO | | | | | |
| SGA/ | anodizzato argento | 94965 | 94966 | 94967 | 94968 |
| | euro/m | 10,38 | 10,99 | 11,61 | 12,17 |
| ACCIAIO | | | | | |
| SGI/ | acciaio inox lucido AISI 304 DIN 1.4301 | - | 94922 | 94924 | - |
| | euro/m | - | 16,80 | 18,21 | - |
| OTTONE | | | | | |
| SGN/ | ottone naturale | 94970 | 94971 | 94972 | - |
| | euro/m | 30,66 | 31,69 | 33,76 | - |
| OTTONE CROMATO | | | | | |
| SGK/ | ottone cromato | 94980 | 94981 | 94982 | - |
| | euro/m | 39,84 | 40,82 | 42,72 | - |

confezione individuale - articoli SGK/9 e SGK/11 conf. 5 pz

PPDESIGN

Prostep SMA ed SM sono dei profili in alluminio ed ottone, per la realizzazione e protezione in fase di posa di gradini in ceramica, marmo e pietra. Inoltre grazie alla superficie di pedata zigrinata, risultano conformi alla norma DIN 51131 in materia di gradini antiscivolo.



SMA/4,5 alluminio naturale

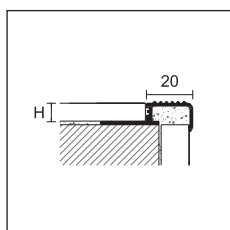

SMA/
SM/

PROSTEP

lunghezza= 270 cm - conf. 10 pz

| | | H | | | | |
|------------------|--------------------|-------------|--------------|--------------|--------------|--------------|
| ART. | finitura | 4,5 | 8 | 10 | 11 | 12,5 |
| ALLUMINIO | | | | | | |
| SMA/ | alluminio naturale | 93967 | 93969 | 93970 | 93979 | 93971 |
| | euro/m | 8,13 | 9,10 | 9,53 | 9,82 | 10,05 |
| SMA/ | anodizzato argento | 93975 | 93976 | 93977 | 93980 | 93978 |
| | euro/m | 9,77 | 10,71 | 11,13 | 11,44 | 11,69 |
| OTTONE | | | | | | |
| SM/ | ottone naturale | - | - | 93972 | - | 93973 |
| | euro/m | - | - | 37,70 | - | 39,84 |

confezione individuale

Completare codice articolo con la misura H (es. per SGA/ per H=11 diventa SGA/11)

Protrim IP sono profili minimali in alluminio o acciaio inox, adatti al raccordo di angoli esterni che necessitano del taglio a 45°. Tali profili consentono la posa a regola d'arte sia a parete che su scale o pedane in ceramica o legno.



IPA/11 alluminio anodizzato argento

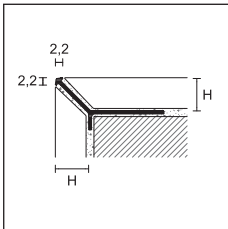

IPA/
IPB/



PROTRIM IP

lunghezza = 270 cm - conf. 20 pz

| | | H | | | |
|------------------|----------------------|-------------|-------------|-------------|-------------|
| ART. | finitura | 4,5 | 8 | 11 | 15 |
| ALLUMINIO | | | | | |
| IPA/ | anodizzato argento | 95006 | 95178 | 95181 | 95185 |
| | euro/m | 5,43 | 5,59 | 5,59 | 5,86 |
| IPB/ | bril. lucido argento | 95008 | - | - | - |
| | euro/m | 9,13 | - | - | - |

confezione individuale

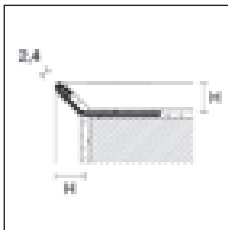

IPI/

PROTRIM IP

lunghezza = 270 cm - conf. 20 pz

| | | H | | | |
|----------------|------------------------------------|--------------|--------------|--------------|--------------|
| ART. | finitura | 7 | 8 | 11 | 12,5 |
| ACCIAIO | | | | | |
| IPI/ | acciaio inox AISI 304 - DIN 1.4301 | 95169 | 95170 | 95173 | 95174 |
| | euro/m | 10,99 | 11,33 | 12,01 | 12,53 |

confezione individuale

Prostep SNG e SN sono dei profili in alluminio ed ottone per la realizzazione e protezione in fase di posa di gradini in ceramica, marmo e pietra.



SNG/10 alluminio anodizzato argento

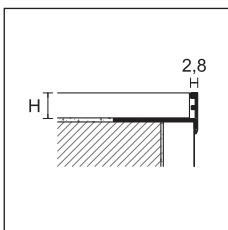

SNG/
SN/



PROSTEP

lunghezza = 270 cm - conf. 20 pz

| | | H | | | |
|------------------|--------------------|--------------|--------------|--------------|-------------|
| ART. | finitura | 8 | 10 | 12,5 | 15 |
| ALLUMINIO | | | | | |
| SNG/ | alluminio naturale | 90040 | 90042 | 90044 | 90046 |
| | euro/m | 4,05 | 4,17 | 4,39 | 4,77 |
| | anodizzato argento | 90041 | 90043 | 90045 | 90047 |
| | euro/m | 5,51 | 5,63 | 5,80 | 6,40 |
| SN/ | ottone naturale | 93991 | 93992 | 93993 | - |
| | euro/m | 18,46 | 19,06 | 19,74 | - |

confezione individuale - SN/ conf. 10 pz

Completare codice articolo con la misura H (es. IPA/ per H=11 diventa IPA/11)

Prostep SAR e SIR sono dei profili paragrafini in alluminio ed acciaio inox per la protezione dei bordi di gradini o marciapiedi.

Grazie alle sagome reversibili i due modelli risultano essere utilizzabili per ceramiche di quattro diversi spessori.



SAR/10/12 alluminio anodizzato argento



SIR/10/12 acciaio inox AISI 304 DIN 1.4301

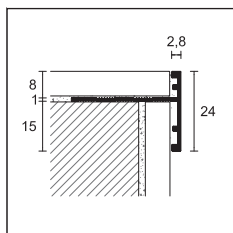

SAR/8

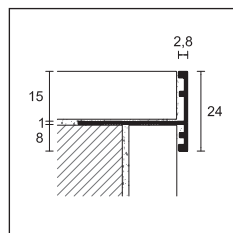

SAR/15

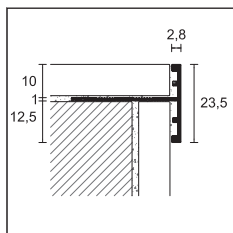

SAR/10

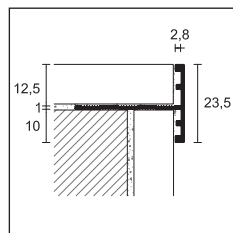

SAR/12

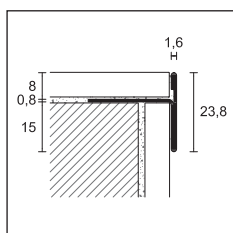

SIR/8
SIRS/8

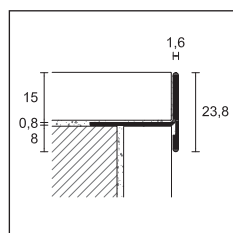

SIR/15
SIRS/15

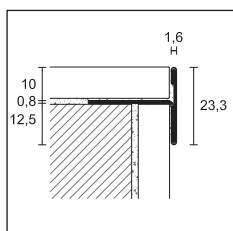

SIR/10
SIRS/10

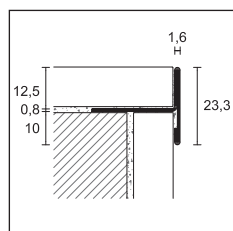

SIR/12
SIRS/12

PROSTEP

lunghezza = 270 cm - conf. 10 pz

ART. **finitura**

ALLUMINIO

| | | | |
|------------------|--------------------|--|-------------|
| SAR/8/15 | anodizzato argento | | 93956 |
| | euro/m | | 9,08 |
| SAR/10/12 | anodizzato argento | | 93958 |
| | euro/m | | 9,08 |

confezione individuale

PROSTEP

lunghezza = 270 cm - conf. 10 pz

ART. **finitura**

ACCIAIO

| | | | |
|-------------------|--|--|--------------|
| SIR/8/15 | acciaio inox lucido AISI 304 DIN 1.4301 | | 93952 |
| | euro/m | | 19,56 |
| SIR/10/12 | acciaio inox lucido AISI 304 DIN 1.4301 | | 93954 |
| | euro/m | | 19,56 |
| SIRS/8/15 | acciaio inox satinato AISI 304 DIN 1.4301 | | 93953 |
| | euro/m | | 21,96 |
| SIRS/10/12 | acciaio inox satinato AISI 304 DIN 1.4301 | | 93955 |
| | euro/m | | 21,96 |

confezione individuale

Prostep SIS è un profilo in acciaio inox per la realizzazione e protezione in fase di posa di gradini in ceramica, marmo e pietra. Grazie alla superficie di pedata zigrinata e satinata, risulta conforme alla norma DIN 51131 in materia di gradini antiscivolo. Prostep SIS è particolarmente indicato per la protezione dei gradini sottoposti ad intenso traffico pedonale.

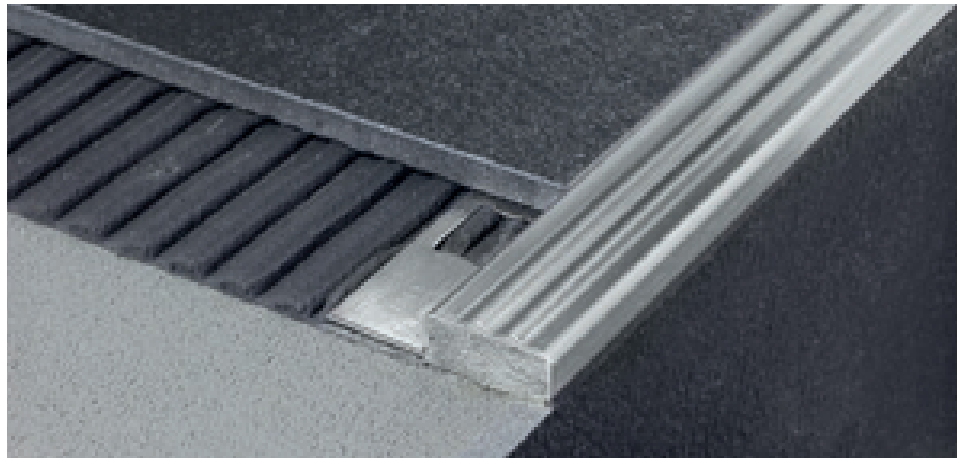

SIS/10 acciaio inox satinato AISI 304 - DIN 1.4301

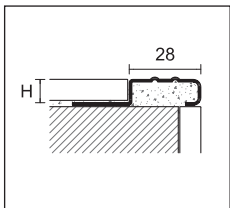

SIS/

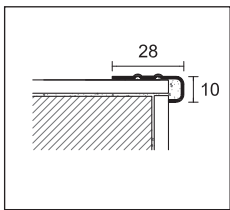

SIS/10/SF

PROSTEP

lunghezza = 270 cm - conf. 10 pz

| | | H | | |
|----------------|---|-------|-------|-------|
| ART. | finitura | 10 | 11 | 12,5 |
| ACCIAIO | | | | |
| SIS/ | acciaio inox satinato AISI 304 DIN 1.4301 | 93987 | 93989 | 93988 |
| | euro/m | 24,75 | 24,99 | 25,15 |
| SIS/10/SF | acciaio inox satinato AISI 304 DIN 1.4301 | 93997 | - | - |
| | euro/m | 16,59 | - | - |

confezione individuale

Prostep SIX è un profilo in acciaio inox per la realizzazione e protezione in fase di posa di gradini in ceramica, marmo e pietra. Grazie all'applicazione di strisce antiscivolo Safety-Step sulla superficie di pedata, risulta conforme alla norma DIN 51131 in materia di gradini antiscivolo ed è particolarmente indicato per la protezione dei gradini sottoposti ad intenso traffico pedonale.

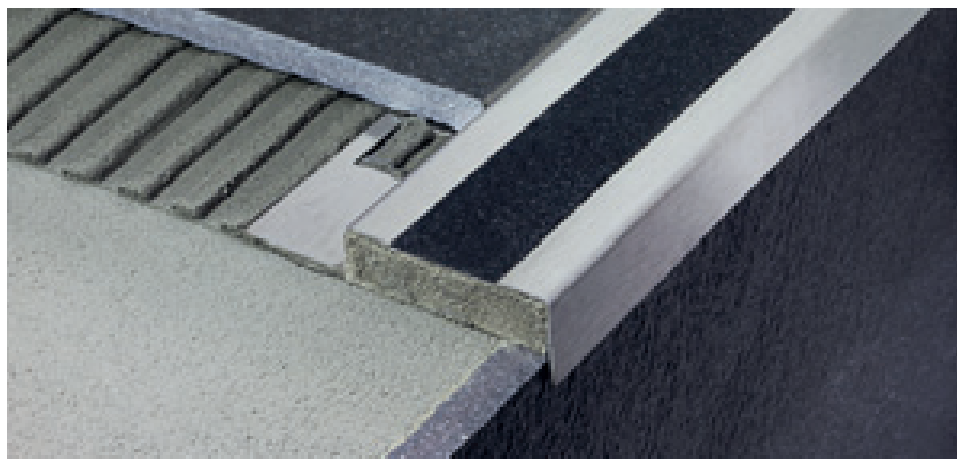

SIX/10 acciaio inox satinato AISI 304 - DIN 1.4301 + antiscivolo nero 25 mm

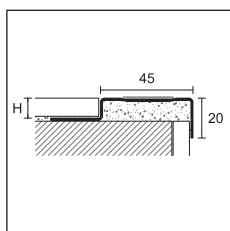

SIX/



PROSTEP

lunghezza = 270 cm - conf. 10 pz

| | | H | | |
|----------------|--|-------|-------|-------|
| ART. | finitura | 8 | 10 | 12,5 |
| ACCIAIO | | | | |
| SIX/ | acciaio inox satinato AISI 304 DIN 1.4301 + antiscivolo nero 25 mm | 93981 | 93982 | 93983 |
| | euro/m | 32,85 | 35,28 | 37,70 |

confezione individuale

Completare codice articolo con la misura H (es. SIS/ per H=10 diventa SIS/10)

cerfix® prostep

Prostep SP è un profilo in PVC con base di fissaggio in alluminio per la realizzazione e protezione in fase di posa di gradini in ceramica, cotto o pietra.

L'inserto rigato in PVC risulta conforme alla norma DIN 51131 in materia di gradini antiscivolo.



SP/10 alluminio + PVC nero

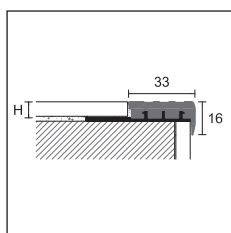

SP/



PROSTEP

| lunghezza = 270 cm - conf. 10 pz | | H | | |
|----------------------------------|----------------------|--------------|--------------|--------------|
| ART. | finitura | 8 | 10 | 12,5 |
| SP/ | alluminio + pvc nero | 95200 | 95210 | 95220 |
| | euro/m | 19,05 | 20,40 | 22,04 |

Prostep SA e SB sono dei profili in PVC con base di fissaggio in alluminio per la realizzazione e protezione in fase di posa di gradini in ceramica, cotto o pietra.

L'inserto rigato in PVC risulta conforme alla norma DIN 51131 in materia di gradini antiscivolo ed è sostituibile con apposito ricambio in caso di usura.



SB/10 alluminio + PVC grigio scuro

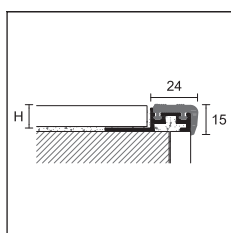

SA/



PROSTEP

| lunghezza = 270 cm - conf. 10 pz | | H | | | |
|----------------------------------|------------------------------|--------------|--------------|--------------|----|
| ART. | finitura | 8 | 10 | 12,5 | 15 |
| SA/ | alluminio + pvc grigio scuro | 94041 | 94101 | 94161 | - |
| | euro/m | 16,11 | 17,30 | 17,86 | - |

PVC di ricambio - conf 10 pz

| | | |
|------|------------------|-------------|
| SA/G | pvc grigio scuro | 94913 |
| | euro/m | 5,18 |

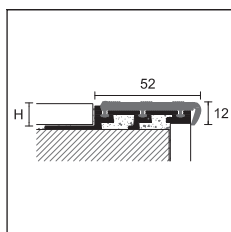

SB/

| lunghezza = 270 cm - conf. 10 pz | | H | | | |
|----------------------------------|------------------------------|--------------|--------------|--------------|--------------|
| ART. | finitura | 8 | 10 | 12,5 | 15 |
| SB/ | alluminio + pvc grigio scuro | 94441 | 94501 | 94561 | 94621 |
| | euro/m | 25,40 | 26,40 | 27,20 | 28,55 |

PVC di ricambio - conf 10 pz

| | | |
|------|------------------|-------------|
| SB/G | pvc grigio scuro | 94963 |
| | euro/m | 8,74 |

no sconsigliamento per SA/G e SB/G

Completare codice articolo con la misura H
(es. SWA/ per H=10 diventa SWA/10)

Prostep Flex è una linea di profili curvabili per la protezione dei bordi di gradini o pedane. Tali profili possono essere curvati tramite l'apposita macchina Proflex Machine.

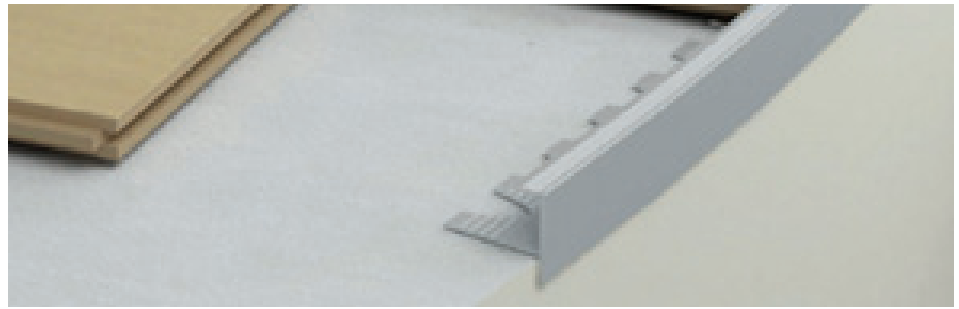

GF/710 alluminio anodizzato argento

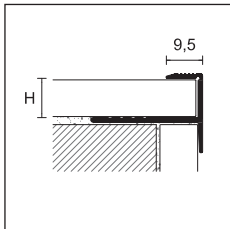

GF/

PRO FLEX LINE



PROSTEP FLEX

lunghezza = 270 cm - conf. 10 pz

| | | H | |
|------------------|--------------------|-------------|-------------|
| ART. | finitura | 10 | 15 |
| ALLUMINIO | | 710 | 715 |
| GF/ | anodizzato argento | 67569 | 67350 |
| | euro/m | 9,26 | 9,80 |

confezione individuale

Protect 111 e 75 sono dei profili in alluminio anodizzato per la realizzazione e protezione in fase di posa di gradini con rivestimenti a basso spessore. Risultano indicati anche per rivestimenti in LVT, a condizione che siano incollati totalmente.



111/4/F alluminio anodizzato argento



75/F alluminio anodizzato argento

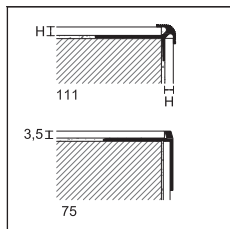

PROTECT

lunghezza = 270 cm - conf. 20 pz

| | | H | | | |
|------------------|--------------------|-------------|-------------|-------------|-------------|
| ART. | finitura | 2,5 | 4,5 | 5 | 6 |
| ALLUMINIO | | | | | |
| 111/ /F | anodizzato argento | 75782 | 75784 | 75785 | 75786 |
| | euro/m | 8,81 | 9,26 | 9,60 | 9,97 |

PROTECT

lunghezza = 340 cm - conf. 20 pz

| | | H |
|------------------|--------------------|-------------|
| ART. | finitura | 3,5 |
| ALLUMINIO | | |
| 75/F | anodizzato argento | 75388 |
| | euro/m | 8,37 |

Completare codice articolo con la misura H (es. SA/ per H=8 diventa SA/8)

protect

Protect 73, 74 e 58 sono dei profili consigliati per la protezione dello spigolo di gradini in legno ceramica o marmo già posati.

Protec 87, 370 e 373 risultano conformi alla norma DIN 51131 in materia di gradini antiscivolo. Tutti i modelli sono disponibili in versione forata o con adesivo.



74/SF alluminio anodizzato argento

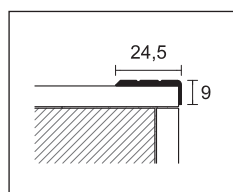

73/

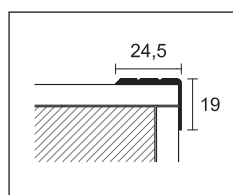

74/

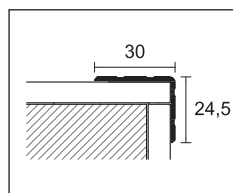

58/

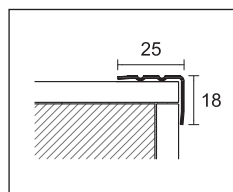

74/IF

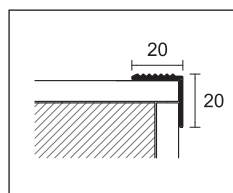

87/
370/

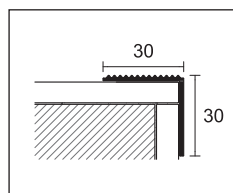

373/

Completare codice articolo con F=forato, A/AD=adesivo, SF=senza fori, CV=con viti (es. 73/forato diventa 73/F)

confezione in blister no sconfezionamento

PROTECT

| | | | | | | | | | | |
|---|--------|-------|-------|------------------|-------|------------------|-------|-------|-------|-------|
| conf. | 30 pz | | | 10 pz in blister | | | | | | |
| lunghezza cm | 270 | | | 90 | 100 | | - | | | |
| ART. | 73/ | | | 473/ | | | - | | | |
| finitura | F | SF | A | CV | AD | CV | - | | | |
| ALLUMINIO | | | | | | | | | | |
| anodizzato argento | | 75208 | 75209 | 75238 | 21422 | 21434 | 00337 | - | | |
| euro/m | | 5,01 | 4,79 | 6,57 | - | - | - | - | | |
| euro/pz | | - | - | - | 5,95 | 7,09 | 6,46 | - | | |
| anodizzato oro | | 75218 | - | 75248 | 21423 | 21435 | 00338 | - | | |
| euro/m | | 5,51 | - | 7,10 | - | - | - | - | | |
| euro/pz | | - | - | - | 6,42 | 7,55 | 6,98 | - | | |
| anodizzato bronzo | | - | - | 75258 | - | - | - | - | | |
| euro/m | | - | - | 7,62 | - | - | - | - | | |
| conf. | 20 pz. | | 30 pz | | | 10 pz in blister | | 20 pz | | |
| ART. | 58/ | | 74/ | | | 474/ | | 74/I | | |
| finitura | A | - | F | SF | A | CV | AD | CV | | |
| ALLUMINIO | | | | | | | | | | |
| anodizzato argento | | 75900 | - | 75268 | 75269 | 75298 | 21512 | 21524 | 00390 | - |
| euro/m | | 8,12 | - | 5,73 | 5,53 | 7,31 | - | - | - | - |
| euro/pz | | - | - | - | - | - | 6,59 | 7,70 | 7,15 | - |
| anodizzato oro | | - | - | 75278 | - | 75308 | 21513 | 21525 | 00392 | - |
| euro/m | | - | - | 6,26 | - | 7,84 | - | - | - | - |
| euro/pz | | - | - | - | - | - | 7,06 | 8,16 | 7,67 | - |
| anodizzato bronzo | | - | - | - | - | 75318 | - | - | - | - |
| euro/m | | - | - | - | - | 8,36 | - | - | - | - |
| anodizzato titanio | | - | - | - | - | 75299 | - | - | - | - |
| euro/m | | - | - | - | - | 9,30 | - | - | - | - |
| lunghezza cm | | | | | | | | | | 270 |
| ACCIAIO | | | | | | | | | | |
| acciaio inox satinato AISI 304 DIN 1.4301 | | - | - | - | - | - | - | - | - | 75275 |
| euro/m | | - | - | - | - | - | - | - | - | 22,30 |

art. 73/, 58/ e 74/ confezione individuale

PROTECT

| | | | | | | |
|--------------------|-------|-------|-------|------------------|-------|-------|
| conf. | 30 pz | | | 10 pz in blister | | |
| lunghezza cm | 340 | | | 113 | | |
| ART. | 87/ | | | 487/ | | |
| finitura | F | SF | A | CV | AD | |
| ALLUMINIO | | | | | | |
| anodizzato argento | | 75108 | 75109 | 75138 | 22615 | 22641 |
| euro/m | | 6,67 | 6,45 | 8,79 | - | - |
| euro/pz | | - | - | - | 9,26 | 11,31 |
| conf. | 10 pz | | | 5 pz | | |
| lunghezza cm | 270 | | | 270 | | |
| ART. | 370/ | | | 373/ | | |
| finitura | F | SF | A | F | A | |
| OTTONE | | | | | | |
| lucido | | - | 75169 | 75178 | 75188 | 75198 |
| euro/m | | - | 28,74 | 32,63 | 38,65 | 42,19 |

art. 87/ e 370/ confezione individuale

Protect 70, 71 e 130 sono dei profili in alluminio anodizzato consigliati per la protezione dello spigolo di gradini in legno, ceramica o marmo già posati.

Conformi alla norma DIN 51131 in materia di gradini antiscivolo, sono disponibili in versione forata o con adesivo e risultano particolarmente adatti ove venga richiesta la messa a norma di ambienti pubblici.

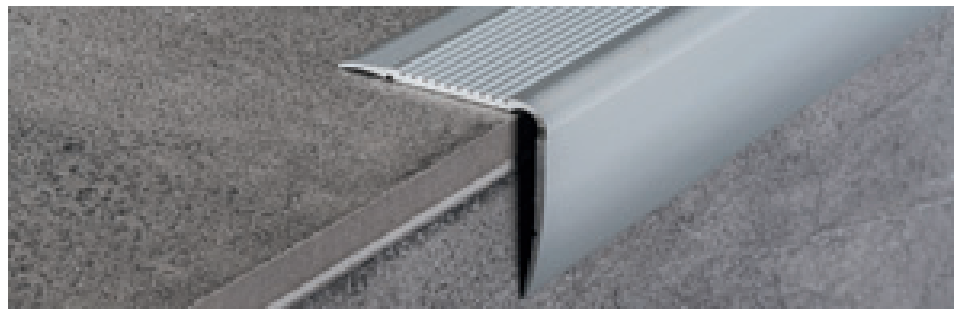

71/SF alluminio anodizzato argento

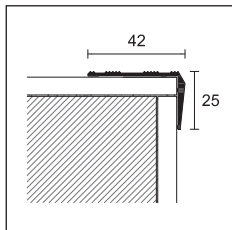

70/

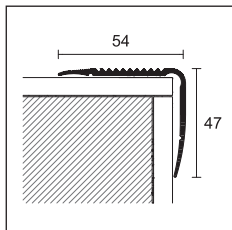

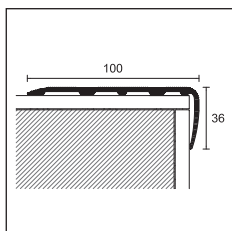

71/



130/

PROTECT

| | | | | | |
|--|--------------|--------------|--------------|--|--------------|
| conf. | 20 | | | 10 pz in blister  | |
| lunghezza cm | 340 | | | 113 | 166 |
| ART. | 70/ | | | 470/ | |
| finitura | F | SF | A | CV | CV |
| ALLUMINIO | | | | | |
| anodizzato argento  | 75328 | 75329 | 75358 | 21560 | 21564 |
| euro/m | 10,77 | 10,56 | 13,11 | - | - |
| euro/pz | - | - | - | 14,31 | 20,63 |
| anodizzato oro  | 75338 | - | 75368 | - | - |
| euro/m | 11,31 | - | 13,62 | - | - |

art. 70/ confezione individuale

PROTECT

| | | | | |
|--|--------------|--------------|--------------|--------------|
| conf. | 10 pz | | 8 pz | |
| lunghezza cm | 340 | | 270 | |
| ART. | 71/ | | 130/ | |
| finitura | F | SF | F | SF |
| ALLUMINIO | | | | |
| anodizzato argento  | 64067 | 64066 | 75804 | 75805 |
| euro/m | 18,86 | 18,07 | 32,18 | 30,99 |

protect

Protect 76, 124, 110, 80 e 126 sono dei profili in alluminio anodizzato con inserto in rotolo antiscivolo Safety-Step o gomma, per la protezione dello spigolo di gradini in ceramica, marmo, legno o moquette già posati. Conformi alla norma DIN 51131 in materia di gradini antiscivolo, sono disponibili in versione forata e risultano particolarmente adatti ove venga richiesta la messa a norma di ambienti pubblici.

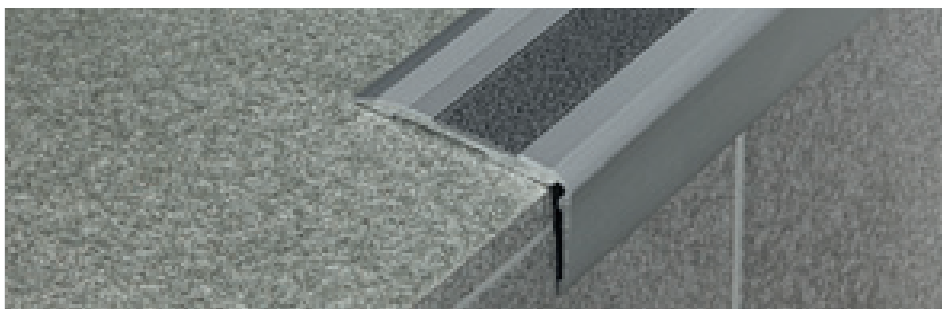

76/F alluminio anodizzato argento + antiscivolo nero

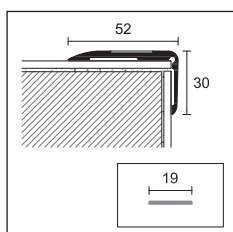

76/



PROTECT

| | | | |
|-----------------|------------|---|-----------|
| conf. | 10 pz | 5 pz in blister  | |
| lunghezza cm | 340 | 113 | |
| ART. | 76/ | 476/ | |
| finitura | F | CV | AD |

ALLUMINIO

| | | | |
|--|--------------|--------------|--------------|
| anodizzato argento  | 75448 | 21680 | 21696 |
| euro/m | 15,73 | - | - |
| euro/pz | - | 23,07 | 25,66 |

ROTOLO ANTISCIVOLO

| | |
|--|-------------|
| lunghezza = 1820 cm - larghezza mm | 19 |
| conf. 4 rotoli - | |
| nero  | 23002 |
| euro/m | 1,61 |

PROTECT

| | |
|----------------------------------|-------------|
| lunghezza = 270 cm - conf. 24 pz | |
| ART. | 124/ |
| finitura | F |

ALLUMINIO

| | |
|--|--------------|
| anodizzato argento  | 75794 |
| euro/m | 13,22 |

ROTOLO ANTISCIVOLO

| | |
|--|-------------|
| lunghezza = 1820 cm - larghezza mm | 25 |
| conf. 4 rotoli - | |
| nero  | 23004 |
| euro/m | 2,13 |

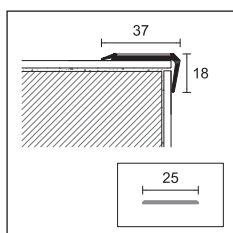

124/

PROTECT

| | |
|----------------------------------|-------------|
| lunghezza = 270 cm - conf. 24 pz | |
| ART. | 110/ |
| finitura | F |

ALLUMINIO

| | |
|--|--------------|
| anodizzato argento  | 75780 |
| euro/m | 12,05 |

ROTOLO ANTISCIVOLO

| | |
|--|-------------|
| lunghezza = 1820 cm - larghezza mm | 19 |
| conf. 4 rotoli - | |
| nero  | 23002 |
| euro/m | 1,61 |

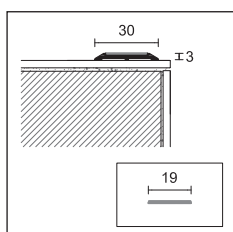

110/

Il prezzo al metro del profilo 76/, 124/ e 110/ non è comprensivo di inserto antiscivolo che deve essere ordinato a parte.

Completare codice articolo con F=forato, AD=adesivo, CV=con viti (es. 110/ forato diventa 110/F)

 confezione in blister no sconfezionamento



124/F alluminio anodizzato argento + antiscivolo nero

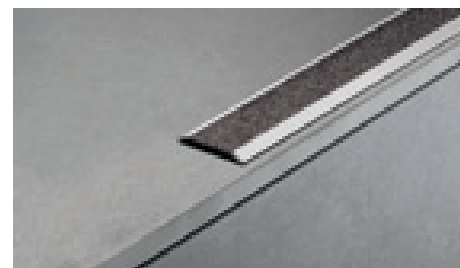

110/F alluminio anodizzato argento + antiscivolo nero

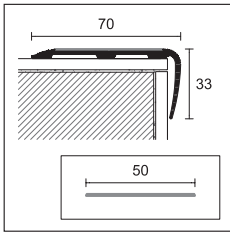

80/



PROTECT

lunghezza = 340 cm - conf. 10 pz

| | |
|-----------------|------------|
| ART. | 80/ |
| finitura | F |

ALLUMINIO

| | | |
|--------------------|---|--------------|
| anodizzato argento |  | 64077 |
| euro/m | | 20,23 |

ROTOLO ANTISCIVOLO

| | | |
|--|---|-------------|
| lunghezza = 1820 cm - larghezza mm conf. 2 rotoli - | | 50 |
| nero |  | 23006 |
| euro/m | | 4,26 |

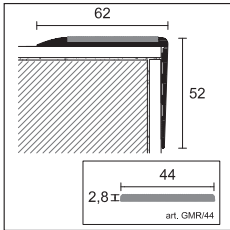

126/

PROTECT

lunghezza = 270 cm - conf. 6 pz

| | |
|-----------------|-------------|
| ART. | 126/ |
| finitura | F |

ALLUMINIO

| | | |
|--------------------|---|--------------|
| anodizzato argento |  | 75798 |
| euro/m | | 19,62 |

GOMMA RIGATA

lunghezza = 1700 cm - conf. 1 rotolo

| | | |
|---------------|---|-------------|
| ART. | GMR/44 | |
| nero |  | 75706 |
| euro/m | | 8,17 |



80/F alluminio anodizzato argento

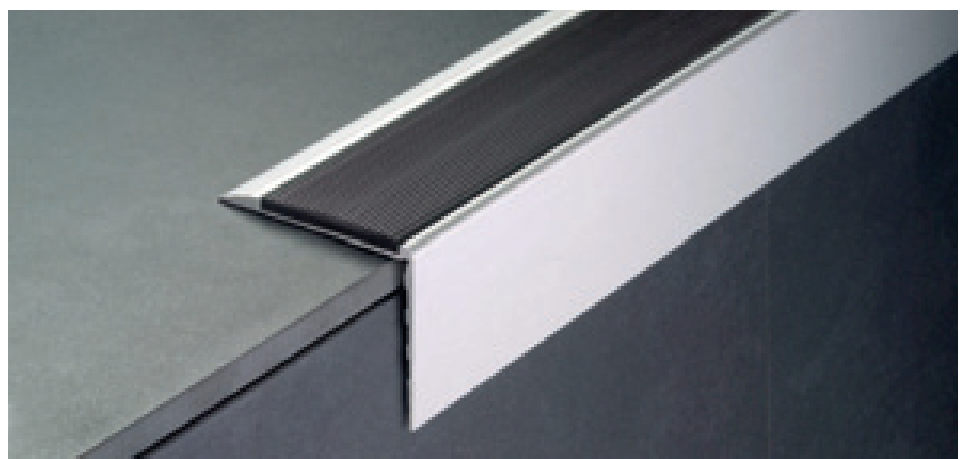

126/F alluminio anodizzato argento

Il prezzo al metro del profilo 80/ non è comprensivo di inserto antiscivolo che deve essere ordinato a parte.

Il prezzo al metro del profilo 126/ non è comprensivo di gomma rigata che deve essere ordinata a parte.

Completare codice articolo con F=forato (es. 80/ forato diventa 80/F)

protect

Protect 72, 79, 125 e 78 sono dei profili in alluminio anodizzato con inserto in gomma (sostituibile), consigliati per la protezione dello spigolo di gradini in ceramica, marmo, legno o moquette già posati. Conformi alla norma DIN 51131 in materia di gradini antiscivolo, sono disponibili in versione forata e risultano particolarmente adatti ove venga richiesta la messa a norma di ambienti pubblici.



72/F alluminio anodizzato argento + GM/72 nero

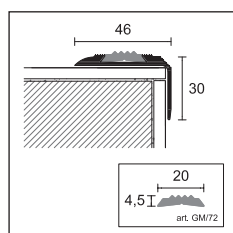

72/





PROTECT

lunghezza = 340 cm - conf. 10 pz

| | |
|-----------------|------------|
| ART. | 72/ |
| finitura | F |

ALLUMINIO

| | | |
|--------------------|---|--------------|
| anodizzato argento |  | 75508 |
| euro/m | | 13,40 |
| anodizzato oro |  | 75518 |
| euro/m | | 13,91 |

GOMMA RIGATA

lunghezza = 3400 cm - conf. 2 rotoli

| | | |
|---------------|---|-------------|
| ART. | GM/72 | |
| nero |  | 75565 |
| euro/m | | 2,47 |

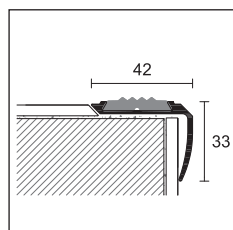

79/F + GM/R

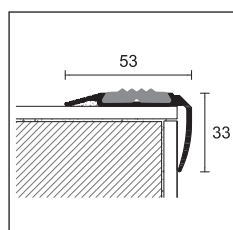

125/F + GM/R

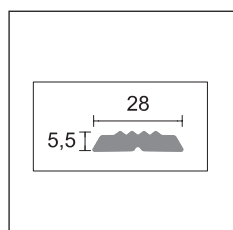

GM/R

PROTECT

| | | |
|-----------------|------------|-------------|
| conf. | 10 | 10 |
| lunghezza cm | 340 | 270 |
| ART. | 79/ | 125/ |
| finitura | F | F |

ALLUMINIO

| | | | |
|--------------------|---|--------------|--------------|
| anodizzato argento |  | 75728 | 75796 |
| euro/m | | 10,76 | 16,29 |

GOMMA RIGATA

lunghezza = 3400 cm - conf. 2 rotoli

| | | |
|---------------|---|-------------|
| ART. | GM/R | |
| nero |  | 75705 |
| euro/m | | 3,13 |

Il prezzo al metro del profilo 72/, 79/ e 125/ non è comprensivo della gomma rigata che deve essere ordinata a parte.

Completare codice articolo con F=forato (es. 72/ forato diventa 72/F)

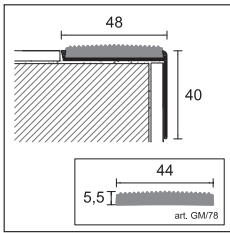

78/



PROTECT

lunghezza = 340 cm - conf. 20 pz

| | |
|-----------------|------------|
| ART. | 78/ |
| finitura | F |

ALLUMINIO

| | | |
|--------------------|---|--------------|
| anodizzato argento |  | 75578 |
| euro/m | | 12,78 |

GOMMA RIGATA

lunghezza = 1700 cm - conf. 2 rotoli

| | | |
|---------------|---|-------------|
| ART. | GM/78 | |
| nero |  | 75635 |
| euro/m | | 5,95 |



125/F alluminio anodizzato argento + GM/R nero

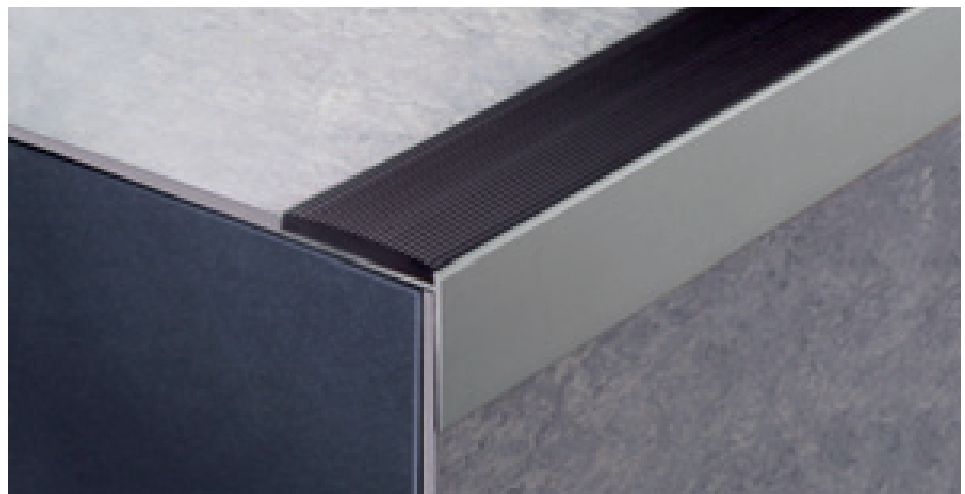

78/F alluminio anodizzato argento

Il prezzo al metro del profilo 78/ non è comprensivo della gomma rigata che deve essere ordinata a parte.

Completare codice articolo con F=forato (es. 78/ forato diventa 78/F)

protect

Protect 150, 151, 152, 154, 155 e 156 sono dei profili in PVC consigliati per la protezione durante o successivamente alla posa dello spigolo di gradini in ceramica, marmo, legno, PVC, linoleum, moquette o LVT (a condizione che sia incollato totalmente).

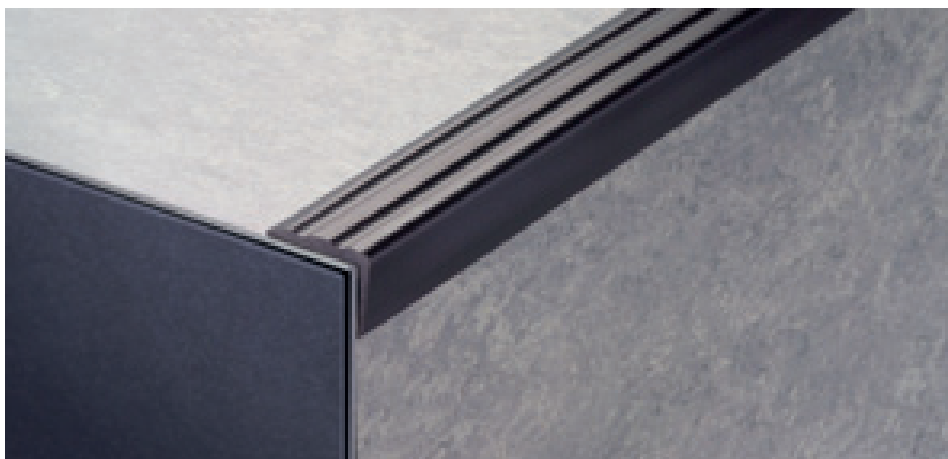

150 PVC nero

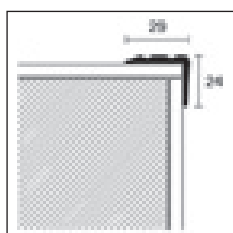

150



PROTECT

lunghezza = 300 cm - conf. 15 pz

ART. finitura

PVC

| | | | |
|------------|---------------|---|-------------|
| | nero |  | 19100 |
| 150 | grigio |  | 19101 |
| | marrone |  | 19102 |
| | euro/m | | 3,36 |

no sconfezionamento

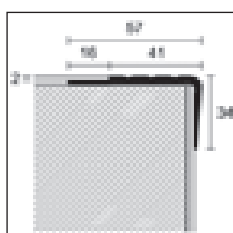

151

PROTECT

lunghezza = 300 cm - conf. 15 pz

ART. finitura

PVC

| | | | |
|------------|---------------|---|-------------|
| | nero |  | 19110 |
| 151 | grigio |  | 19111 |
| | marrone |  | 19112 |
| | euro/m | | 5,05 |

no sconfezionamento

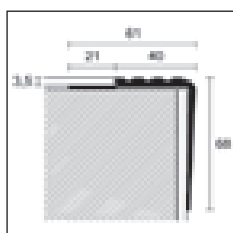

152

PROTECT

lunghezza = 300 cm - conf. 15 pz

ART. finitura

PVC

| | | | |
|------------|---------------|---|-------------|
| | nero |  | 19120 |
| 152 | grigio |  | 19121 |
| | marrone |  | - |
| | euro/m | | 6,82 |

no sconfezionamento



151 PVC nero

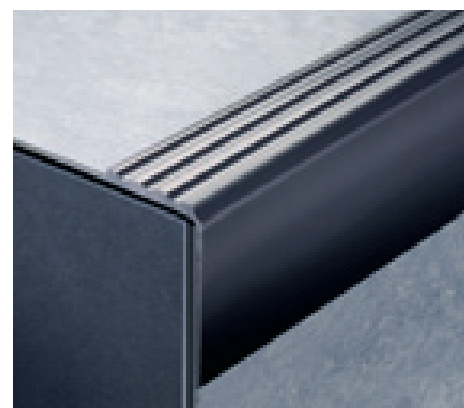

152 PVC grigio

Tutti i prodotti protect in PVC vanno immagazzinati orizzontalmente

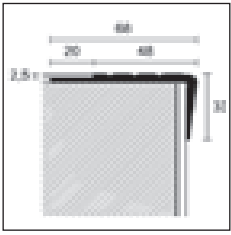

154



PROTECT

lunghezza = 300 cm - conf. 15 pz

ART. finitura

PVC

| | | | |
|------------|---------------|---|-------------|
| | nero |  | 19140 |
| 154 | grigio |  | 19141 |
| | marrone |  | - |
| | euro/m | | 6,20 |

no sconfezionamento

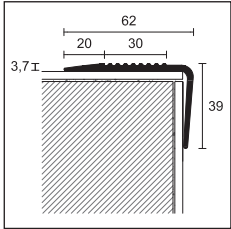

155

PROTECT

lunghezza = 300 cm - conf. 15 pz

ART. finitura

PVC

| | | | |
|------------|---------------|---|-------------|
| | nero |  | 19150 |
| 155 | grigio |  | 19151 |
| | marrone |  | 19152 |
| | euro/m | | 5,84 |

no sconfezionamento

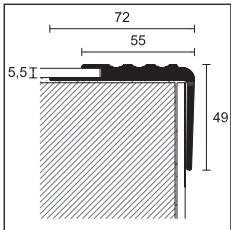



156

PROTECT

lunghezza = 300 cm - conf. 10 pz

ART. finitura

PVC

| | | | |
|------------|---------------|---|--------------|
| | nero |  | 19160 |
| 156 | grigio |  | 19161 |
| | marrone |  | 19162 |
| | euro/m | | 10,35 |

no sconfezionamento

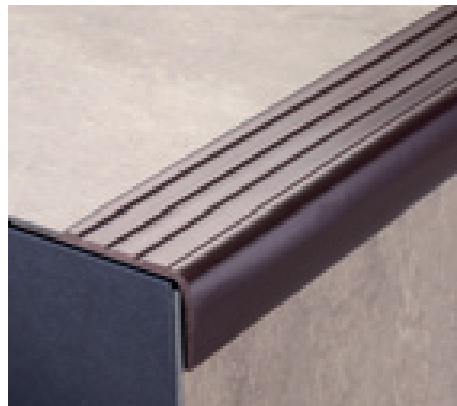

154 PVC marrone



155 PVC nero

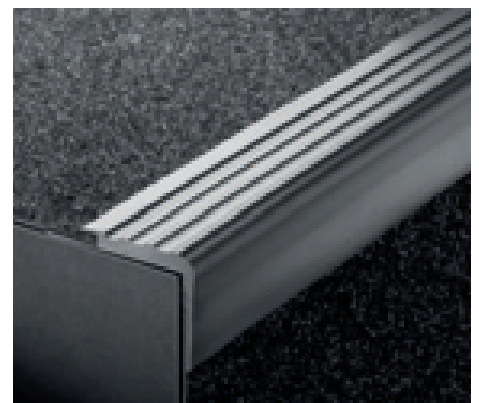

156 PVC grigio

Tutti i prodotti protect in PVC vanno immagazzinati orizzontalmente

safety-step

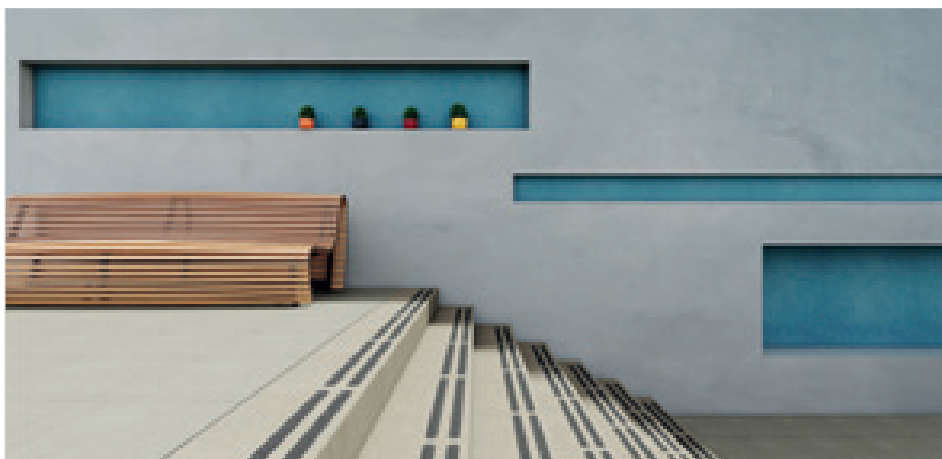

Strisce antiscivolo Safety-Step: è una linea di rivestimenti antiscivolo autoadesivi costituita da particelle abrasive aggregate da resine sintetiche su supporto dimensionalmente stabile. Indicate per tutte le superfici soggette ad intenso traffico, sia pedonale che veicolare quali scale, ingresso di uffici e condomini, rampe, passerelle, montacarichi, pedane di macchinari, uscite di emergenza ecc.



Safety-Step - striscia antiscivolo



SAFETY-STEP - STRISCIA ANTISCIVOLO

| colore | larghezza (mm) | lunghezza (cm) | codice | euro/pz | conf. |
|-------------|----------------|----------------|--------|---------|--|
| nero | 19 | 61 | 23000 | 2,25 | 50 |
| nero | 25 | 61 | 23001 | 2,67 | 50 |
| nero | 19 | 61 | 23100 | 11,74 | 10 pz in blister  |
| nero | 25 | 61 | 23101 | 13,38 | 10 pz in blister  |
| trasparente | 19 | 61 | 23016 | 2,25 | 50 |

no sconfezionamento - un blister contiene 4 strisce

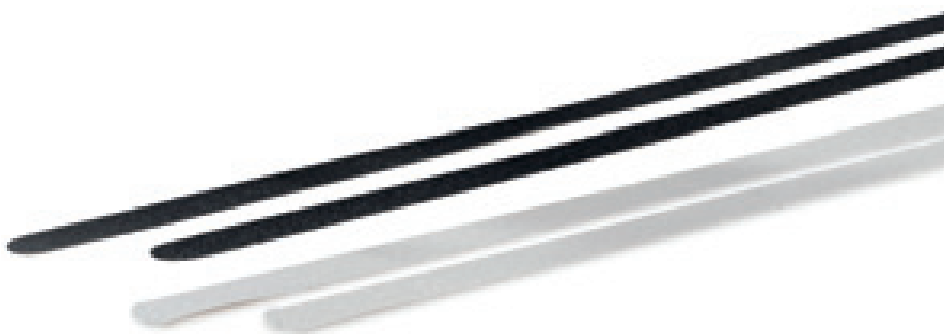

Safety-Step - strisce antiscivolo

Rotoli antiscivolo Safety-Step: è una linea di rivestimenti antiscivolo autoadesivi costituita da particelle abrasive aggregate da resine sintetiche su supporto dimensionalmente stabile. Indicate per tutte le superfici soggette ad intenso traffico, sia pedonale che veicolare quali scale, ingresso di uffici e condomini, rampe, passerelle, montacarichi, pedane di macchinari, uscite di emergenza ecc. Le versioni grigie (Resilient Medio/Fine) sono costituite da una superficie in gomma e risultano ideali per aree di camminamento anche a piedi nudi quali docce, spogliatoi, saune, barche, attrezzature sportive ecc.

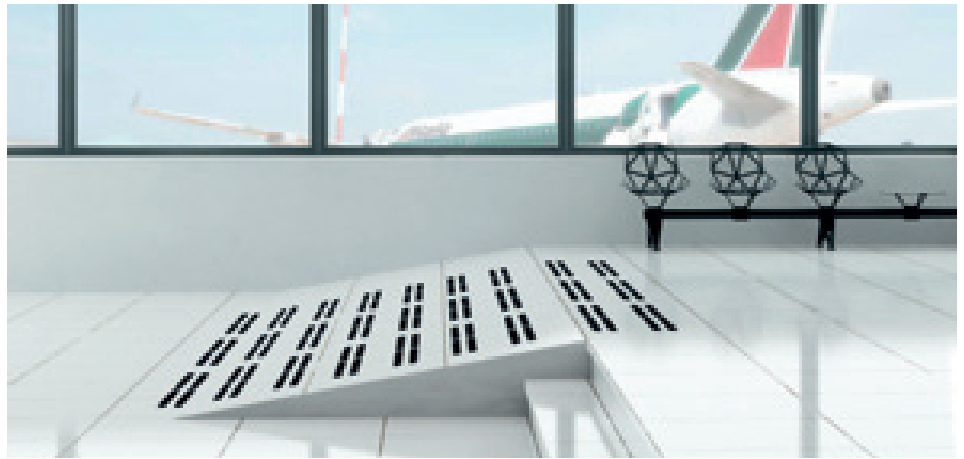

Safety-Step - striscia antiscivolo



SAFETY-STEP - ROTOLO ANTISCIVOLO

| colore | larghezza (mm) | lunghezza (cm) | codice | euro/pz | conf. |
|-------------|----------------|----------------|--------|---------------|--|
| nero | 19 | 1820 | 23002 | 29,30 | 4 |
| nero | 25 | 1820 | 23004 | 38,77 | 4 |
| nero | 50 | 1820 | 23006 | 77,53 | 2 |
| nero | 19 | 360 | 23103 | 8,61 | 10 pz in blister  |
| nero | 25 | 360 | 23105 | 10,52 | 10 pz in blister  |
| trasparente | 19 | 1820 | 23018 | 35,22 | 4 |
| trasparente | 25 | 1820 | 23020 | 46,55 | 4 |
| trasparente | 50 | 1820 | 23022 | 93,09 | 2 |
| grigio | 25 | 1820 | 23044 | 118,90 | 4 |
| grigio | 50 | 1820 | 23046 | 237,78 | 2 |



Safety-Step - rotoli antiscivolo

prostair

Prostair è un sistema completo di profili e relativi accessori di fissaggio per l'ancoraggio di passatoie su scale. Gli accessori di fissaggio consentono una rapida rimozione delle passatoie per la pulizia e/o sostituzione.

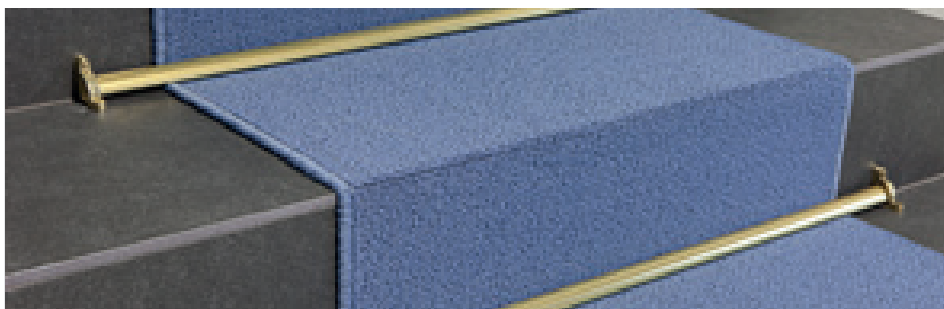

155/16 alluminio bril. lucido oro + 177/16

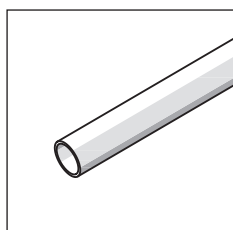

151/11



PROSTAIR

lunghezza = 380 cm - diametro 11 - conf. 20 pz

ART. finitura

ALLUMINIO

| | | | |
|--------|----------------------|--|-------|
| 151/11 | bril. lucido argento | | 78430 |
| | euro/m | | 8,53 |

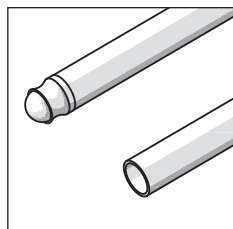

150/

PROSTAIR

conf. 20 pz

| | | | | | |
|--------------|----|----|-----|-----|-----|
| lunghezza cm | 80 | 90 | 100 | 120 | 380 |
|--------------|----|----|-----|-----|-----|

ART. finitura

ALLUMINIO

| | | diametro | | | | | | |
|------|------------------|----------|-------|-------|-------|-------|---|-------|
| | 11 | 78311 | 78312 | 78313 | 78314 | 78319 | | |
| | euro/pz | 11,44 | 12,31 | 13,16 | 14,85 | - | | |
| | euro/m | - | - | - | - | 8,53 | | |
| 150/ | bril. lucido oro | | 13 | 78321 | - | 78323 | - | 78329 |
| | euro/pz | 12,35 | - | 14,13 | - | - | | |
| | euro/m | - | - | - | - | 8,84 | | |
| | 16 | - | - | - | - | 78339 | | |
| | euro/m | - | - | - | - | 9,89 | | |

conf. 10 pz in blister

| | | | | | | | | |
|-----------|------------------|-------|-------|-------|-------|-------|---|---|
| 4150/11/S | bril. lucido oro | | 11 | 21810 | 21811 | 21812 | - | - |
| | euro/blister | 24,73 | 26,43 | 28,11 | - | - | | |

articoli 150/11, 150/13, 150/16 da 380 cm sconfezionabili e senza pomello, altri articoli no sconfezionamento
 articolo 150/13 da 380 cm conf. 40 pz - articolo 150/16 da 380 cm conf. 25 pz

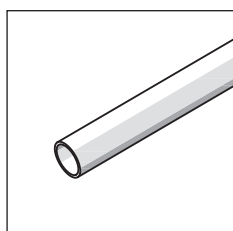

163/

PROSTAIR

conf. 10 pz

| | | | |
|--------------------|-------|-------|-------|
| lunghezza = 380 cm | 10 pz | 10 pz | 10 pz |
|--------------------|-------|-------|-------|

finitura

| | | diametro | | | |
|------|--------|----------|-------|-------|----|
| 163/ | lucido | | 11 | 13 | 16 |
| | euro/m | 78801 | 78802 | 78803 | |
| | euro/m | 20,24 | 23,08 | 25,44 | |

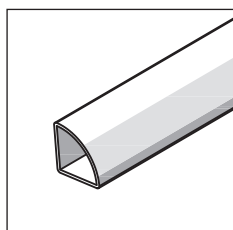

155/16

PROFILI DIVERSI

lunghezza = 300 cm - conf. 20 pz

ART. finitura 16x16

ALLUMINIO

| | | | |
|--------|------------------|--|-------|
| 155/16 | bril. lucido oro | | 78379 |
| | euro/m | | 13,94 |

art 163/ taglio su misura + 1,68 €/pz

Completare codice articolo con la misura diametro (es. 150/ per diametro=11 diventa 150/11)

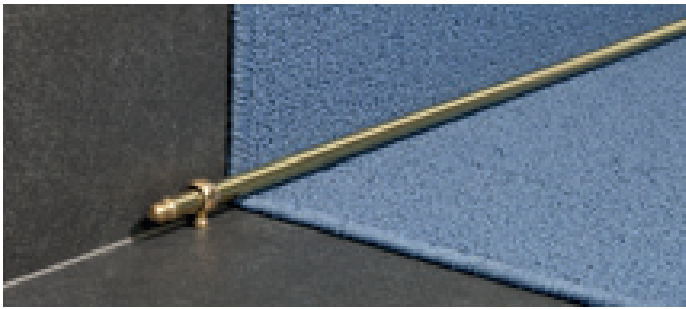

163/13 ottone lucido + 170/13



155/16 alluminio bril. lucido oro + 168/16 + 178/16

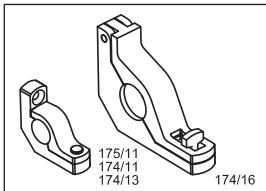

175/11 + 174/

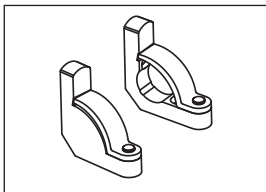

177/16

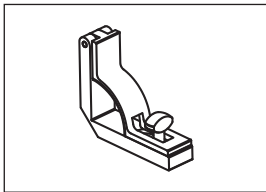

178/16

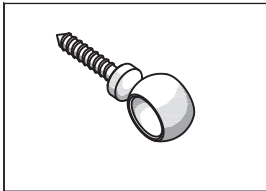

171/ + 170/

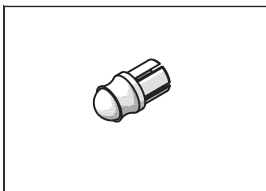

161/11 + 169/

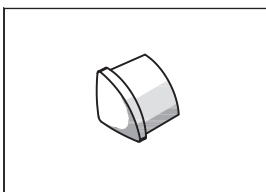

168/16

ACCESSORI - LATERALI

| conf. 20 pz | | diametro | | |
|----------------------------|-------------|----------|---------------|-------|
| ART. | finitura | 11 | 13 | 16 |
| OTTONE | | | | |
| 175/11 | cromato | | 78445 | - |
| | euro/pz | | 15,13 | - |
| conf. 20 pz | | | | |
| 174/ | lucido | | 78410 | 78412 |
| | euro/pz | | 10,45 | 15,31 |
| conf. 10 coppie 2 pz dx/sx | | | | |
| 177/16 | lucido | | - | 78415 |
| | euro/coppia | | - | 35,69 |
| conf. 20 pz | | | | |
| | | | misure | |
| | | | 16x16 | |
| 178/16 | lucido | | 78420 | |
| | euro/pz | | 12,06 | |

ACCESSORI - OCCHIOLI

| conf. 20 pz | | diametro | | |
|--------------------------|--------------|----------|-------|-------|
| ART. | finitura | 11 | 13 | 16 |
| OTTONE | | | | |
| 171/11 | cromato | | 78440 | - |
| | euro/pz | | 5,55 | - |
| conf. 20 pz | | | | |
| 170/ | lucido | | 78400 | 78401 |
| | euro/pz | | 3,25 | 3,58 |
| | | | | 78402 |
| | | | | 5,58 |
| conf. 10 blister da 4 pz | | | | |
| 4170/ JS | lucido | | 21852 | - |
| | euro/blister | | 14,07 | - |

no confezionamento

ACCESSORI - POMELLI

| conf. 20 pz | | diametro | | |
|---------------|--|----------|--------------|-------|
| ART. | finitura | 11 | 13 | 16 |
| OTTONE | | | | |
| 161/11 | cromato | | 78435 | - |
| | euro/pz | | 3,43 | - |
| conf. 20 pz | | | | |
| 169/ | ottone (per profili in alluminio e ottone) | | 78395 | 78396 |
| | euro/pz | | 2,52 | 2,89 |
| | | | | 3,43 |
| conf. 20 pz | | | | |
| | | | 16x16 | |
| 168/16 | lucido | | 78418 | |
| | euro/pz | | 4,33 | |

no confezionamento

Completare codice articolo con la misura diametro (es. 174/ per diametro=11 diventa 174/11)





profili per pavimenti in legno, laminato ed LVT

Un programma completo di profili per pavimenti in legno, laminato ed LVT da incollo, autopusante e Click.

Una serie di sistemi e soluzioni professionali proposte in diversi colori di alluminio anodizzato e nelle esclusive finiture Alcrom® Plus, con la possibilità di ulteriori personalizzazioni grazie alla tecnologia PDS.

profili per pavimenti in legno e laminato unisystem plus



Unisystem Plus è un sistema per la posa flottante di pavimenti in legno e laminato di spessore da 6,5 mm a 22,6 mm. Composto da profili di giunzione, profili terminali, profili perimetrali e profili paragradini, Unisystem Plus è facile da posare e semplice da rimuovere. Il sistema infatti si compone di un profilo top, una base in alluminio e una clip di fissaggio: dopo aver inserito la clip di fissaggio nel profilo top, basta applicare una leggera pressione a quest'ultimo per fissarlo alla base.

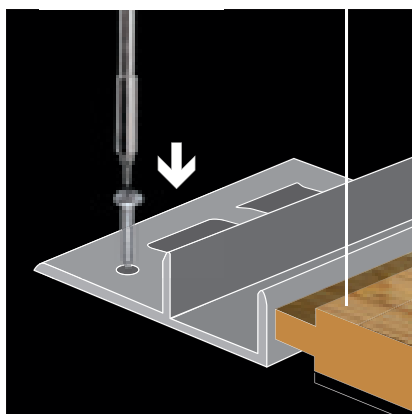

fissare la base in alluminio al sottofondo con viti o colla

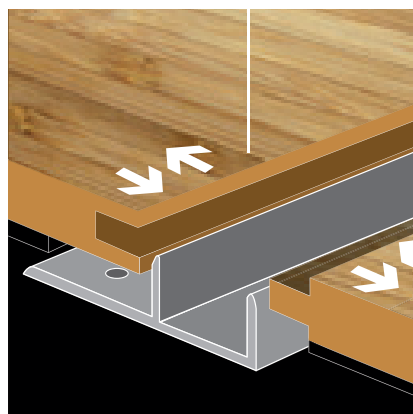

avvicinare le parti del pavimento

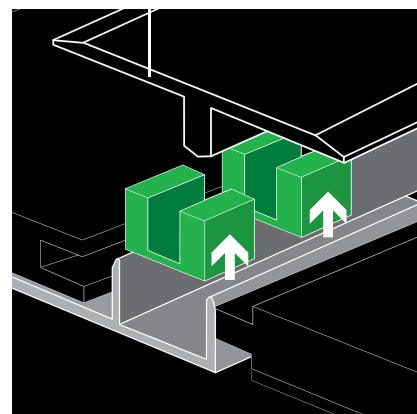

inserire le clip nel profilo top

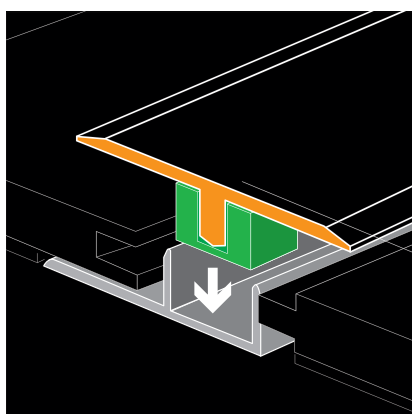

posare il profilo top nella base

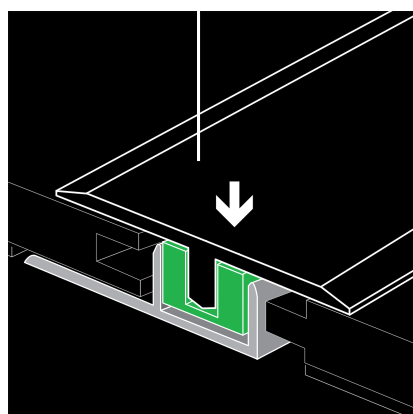

spingere il profilo top nella base

La gamma Unisystem Plus

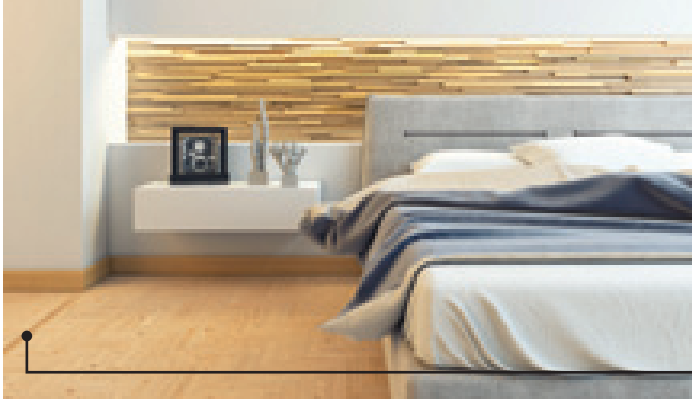

Profili di giunzione
per pavimenti
di pari livello



Profili terminali
per pavimenti
di differente livello



Profili perimetrali

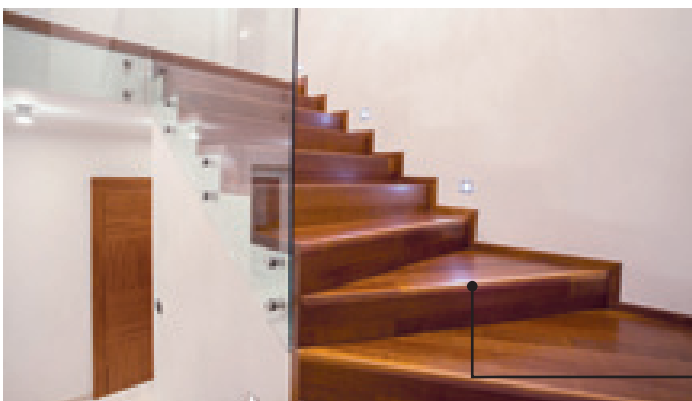

Profili parapadini



unisystem - unisystem plus

Unisystem Plus è un sistema per la posa flottante di pavimenti in legno e laminato da 6,5 a 22,6 mm di spessore, composto da profili di giunzione per pavimenti di pari livello (serie Z/), profili terminali per pavimenti di differente livello (serie C/) e profili perimetrali (serie S/). Il sistema si compone di una base in alluminio naturale e di un profilo top che va fissato alla base tramite apposite clip. Il profilo top è disponibile in alluminio anodizzato in diverse finiture o rivestito con pellicola Alcrom® Plus effetto legno per un abbinamento perfetto al pavimento.



Unisystem Plus S/9/SF, Z/1/SF e C/7/SF

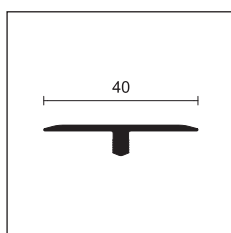

Z/1/SF

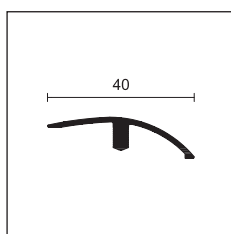

C/7/SF

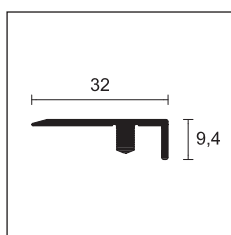

S/9/SF



UNISYSTEM PLUS

lunghezza = 270 cm - conf. 10 pz

| ART. | finitura | Z/1/SF | C/7/SF | S/9/SF |
|----------------------------------|----------|----------|--------|----------|
| spessore pavimenti da/a mm | | 6,5/22,6 | 6,5/10 | 6,5/22,6 |
| ALLUMINIO rivestito ALCROM® PLUS | | | | |
| 02 | | 66301 | 66001 | 65701 |
| 05 | | 66306 | 66006 | 65706 |
| 08 | | 66304 | 66004 | 65704 |
| 10 | | 66307 | 66007 | 65707 |
| 11 | | 66308 | 66008 | 65708 |
| 12 | | 66309 | 66009 | 65709 |
| 13 | | 66310 | 66010 | 65710 |
| 14 | | 66311 | 66011 | 65711 |
| 18 | | 66316 | 66016 | 65716 |
| 19 | | 66318 | 66018 | 65718 |
| 20 | | 66317 | 66017 | 65717 |
| 26 | | 66321 | 66021 | 65721 |
| 31 | | 66328 | 66028 | 65728 |
| 32 | | 66329 | 66029 | 65729 |
| 34 | | 66331 | 66031 | 65731 |
| 35 | | 66332 | 66032 | 65732 |
| 36 | | 66333 | 66033 | 65733 |
| 37 | | 66334 | 66034 | 65734 |
| 38 | | 66335 | 66035 | 65735 |
| 39 | | 66336 | 66036 | 65736 |
| 40 | | 66337 | 66037 | 65737 |
| 41 | | 66338 | 66038 | 65738 |
| 42 | | 66339 | 66039 | 65739 |
| 43 | | 66340 | 66040 | 65740 |
| 44 | | 66341 | 66041 | 65741 |
| 47 | | 66344 | 66044 | 65744 |
| 65 | | 66365 | 66065 | 65765 |
| 71 | | 66368 | 66068 | 65768 |
| 72 | | 66369 | 66069 | 65769 |
| 73 | | 66370 | 66070 | 65770 |
| 74 | | 66371 | 66071 | 65771 |
| 76 | | 66374 | 66074 | 65774 |
| 77 | | 66372 | 66072 | 65772 |
| 78 | | 66376 | 66076 | 65776 |
| 79 | | 66373 | 66073 | 65773 |
| 80 | | 66377 | 66077 | 65777 |
| 81 | | 66378 | 66078 | 65778 |
| 89 | | 66386 | 66086 | 65784 |

euro/m **14,87**

confezione individuale

UNISYSTEM PLUS

lunghezza = 270 cm - conf. 10 pz

| ART. | finitura | Z/1/SF | C/7/SF | S/9/SF |
|----------------------------------|----------|----------|--------|----------|
| spessore pavimenti da/a mm | | 6,5/22,6 | 6,5/10 | 6,5/22,6 |
| ALLUMINIO rivestito ALCROM® PLUS | | | | |
| 91 | | 66388 | 66088 | 65786 |
| 92 | | 66389 | 66089 | 65789 |
| 93 | | 66390 | 66090 | 65790 |
| 94 | | 66391 | 66091 | 65791 |
| 95 | | 66392 | 66092 | 65792 |
| 351 | | 66393 | 66093 | - |
| 363 | | 66394 | 66094 | - |
| 372 | | 66395 | 66095 | - |
| 490 | | 66397 | 66097 | - |
| 560 | | 66398 | 66098 | - |
| 580 | | 66399 | 66099 | 65793 |
| 590 | | 66400 | 66100 | - |
| 665 | | 66401 | 66101 | 65794 |
| 670 | | 66402 | 66102 | 65795 |
| 951 | | 66408 | 66108 | 65797 |
| 975 | | 66409 | 66109 | 65798 |
| 1024 | | 66410 | 66110 | 65799 |
| 1033 | | 66411 | 66111 | 65800 |
| 1042 | | 66412 | 66112 | 65801 |
| 1090 | | 66414 | 66114 | 65803 |
| 1202 | | 66416 | 66116 | 65805 |
| 1203 | | 66417 | 66117 | 65806 |
| 1204 | | 66418 | 66118 | 65807 |
| 1205 | | 66419 | 66119 | 65808 |
| 1206 | | 66420 | 66120 | 65809 |
| 1207 | | 66421 | 66121 | 65810 |
| 1208 | | 66422 | 66122 | 65811 |
| 1209 | | 66423 | 66123 | 65812 |
| 1210 | | 66424 | 66124 | 65813 |
| 1211 | | 66425 | 66125 | 65814 |
| 1212 | | 66426 | 66126 | 65815 |
| 1213 | | 66427 | 66127 | 65816 |
| 1214 | | 66428 | 66128 | 65817 |
| 1215 | | 66429 | 66129 | 65818 |
| 1216 | | 66430 | 66130 | 65819 |
| 1217 | | 66431 | 66131 | 65820 |
| 100 | | 66432 | 66132 | - |
| nero 97 | | 66433 | 66133 | 65821 |

euro/m **14,87**

confezione individuale

Profili lunghezza 270 cm ordinare basi separatamente.

Decorati personalizzati Alcrom® Plus su richiesta vedi pag 191

profili per pavimenti in legno e laminato

unisystem - unisystem plus



UNISYSTEM PLUS

lunghezza = 270 cm - conf. 20 pz

| ART. | finitura | Z/1/SF | C/7/SF | S/9/SF |
|----------------------------|----------|----------|--------|----------|
| spessore pavimenti da/a mm | | | | |
| | | 6,5/22,6 | 6,5/10 | 6,5/22,6 |

ALLUMINIO ANODIZZATO

| | | | | |
|---------------|--|-------------|-------------|-------------|
| argento | | 67217 | 67007 | 65680 |
| euro/m | | 8,91 | 8,91 | 8,91 |
| titanio | | 67238 | 67000 | 65691 |
| oro | | 67227 | 67017 | 65685 |
| oro sabbia | | 67234 | 67024 | 65688 |
| bronzo | | 67237 | 67027 | 65690 |
| euro/m | | 9,74 | 9,74 | 9,74 |

Disponibili altri modelli per pavimenti di spessore maggiore, vedi pag 172
confezione individuale

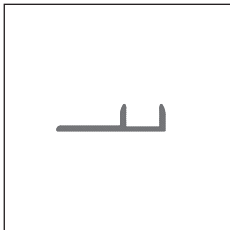

TPU/

UNISYSTEM PLUS - BASI

spessore pavimenti da/a mm

| | 6,5/10 | 9,6/12,5 | 12,6/15,5 | 15/19 | 19,6/22,6 |
|--|----------|-----------|-----------|-----------|-----------|
| lunghezza = 270 cm conf. 20 pz comprese nr. 15 clips TU/6 | H | | | | |
| ART. | 6 | 10 | 13 | 15 | 22 |

| ART. | finitura | 6 | 10 | 13 | 15 | 22 |
|------|----------|---|----|----|----|----|
|------|----------|---|----|----|----|----|

ALLUMINIO

| | | | | | | | |
|-------------|--------------------|--|-------------|-------------|-------------|-------------|--------------|
| TPU/ | alluminio naturale | | 67437 | 67447 | 67457 | 67460 | 67467 |
| | euro/m | | 6,13 | 6,84 | 7,48 | 8,33 | 10,88 |

confezione individuale (art. TPU/22 confezione 10 pezzi)

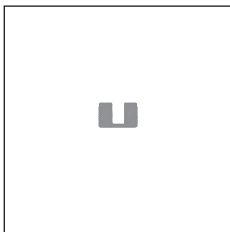

TU/6

CLIPS DI RICAMBIO

conf. da 150 pz

| | H |
|--|---|
| | 6 |

| | |
|-------------|-----------|
| TU/6 | 68812/150 |
|-------------|-----------|

| | |
|-------------------|--------------|
| euro/conf. | 29,15 |
|-------------------|--------------|

no sconfezionamento

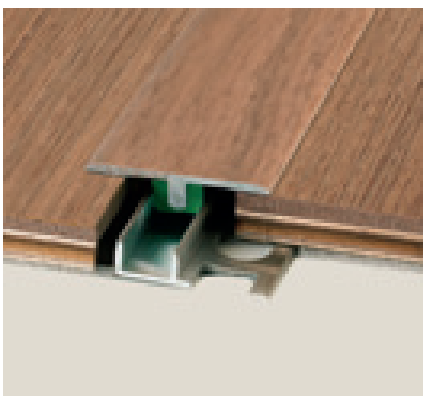

Z/1/SF alluminio rivestito Alcrom® Plus



C/7/SF alluminio rivestito Alcrom® Plus



S/9/SF alluminio rivestito Alcrom® Plus

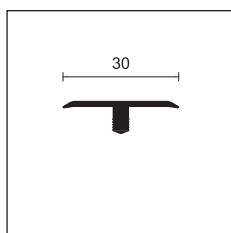

Z3/30/SF



UNISYSTEM PLUS

| | conf. 20 pz | conf. 20 pz | conf. 10 pz | conf. 10 pz | conf. 10 pz |
|----------------------------|-----------------|-----------------|----------------|----------------|----------------|
| lunghezza = 270 cm | | | | | |
| ART. | finitura | Z3/30/SF | C/10/SF | C/13/SF | C/22/SF |
| spessore pavimenti da/a mm | 6,5/22,6 | 9,6/12,5 | 12,6/15,5 | 15/22,6 | 9,6/22,6 |

ALLUMINIO ANODIZZATO

| | | | | | | |
|---------------|--|-------------|--------------|--------------|--------------|--------------|
| argento | | 63700 | 67077 | 67147 | 66907 | 65480 |
| euro/m | | 8,35 | 10,10 | 11,75 | 19,28 | 9,32 |
| oro | | 63702 | 67087 | 67157 | - | - |
| oro sabbia | | 63704 | - | - | - | 65488 |
| euro/m | | 9,17 | 10,91 | 12,57 | - | 10,16 |

confezione individuale

UNISYSTEM PLUS - BASI

| | | | | | |
|--|----------|----------|-----------|-------|-----------|
| spessore pavimenti da/a mm | 6,5/10 | 9,6/12,5 | 12,6/15,5 | 15/19 | 19,6/22,6 |
| lunghezza = 270 cm | | | | | |
| conf. 20 pz comprese nr. 15 clips TU/6 | H | | | | |

| ART. | finitura | 6 | 10 | 13 | 15 | 22 |
|-------------------------|----------|-------------|-------------|-------------|-------------|--------------|
| ALLUMINIO | | | | | | |
| TPU/ alluminio naturale | | 67437 | 67447 | 67457 | 67460 | 67467 |
| euro/m | | 6,13 | 6,84 | 7,48 | 8,33 | 10,88 |

confezione individuale (art. TPU/22 confezione 10 pezzi)

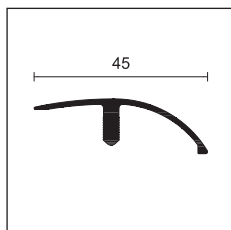

C/10/SF

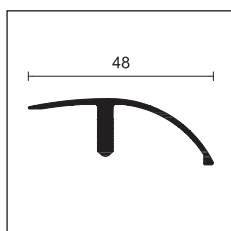

C/13/SF

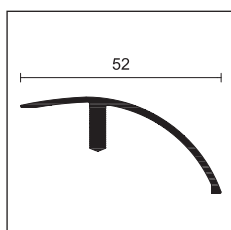

C/22/SF

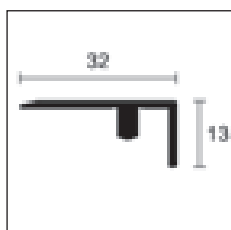

S/15/SF

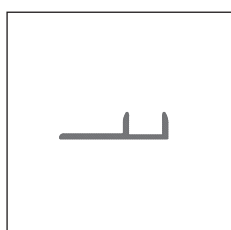

TPU/

CLIPS DI RICAMBIO

| | |
|-------------------|--------------|
| conf. da 150 pz | H |
| | 6 |
| TU/6 | 68812/150 |
| euro/conf. | 29,15 |

no sconfezionamento



Z3/30/SF alluminio anodizzato argento

unisystem - unisystem plus

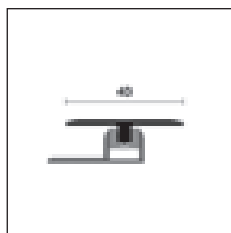

TPZ/

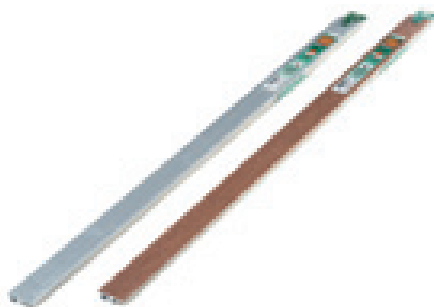

TPZ/47/CV alluminio anodizzato argento e alluminio rivestito Alcrom® Plus

UNISYSTEM PLUS

lunghezza = 90 cm - conf. 10 pz in blister - spessore pavimenti da 6,5 a 10 mm

ART. finitura

ALLUMINIO decori ALCROM® PLUS

| | | | | | | | | |
|-----------|----|-------|--|------|-------|--|------|-------|
| | 05 | 43005 | | 77 | 43011 | | 1208 | 43027 |
| | 10 | 43020 | | 78 | 43066 | | 1209 | 43029 |
| | 14 | 43006 | | 80 | 43068 | | 1210 | 43030 |
| | 19 | 43007 | | 89 | 43012 | | 1211 | 43031 |
| | 20 | 43028 | | 91 | 43013 | | 1212 | 43033 |
| TPZ/47/CV | 26 | 43008 | | 580 | 43014 | | 1213 | 43035 |
| | 31 | 43009 | | 1202 | 43016 | | 1214 | 43037 |
| | 38 | 43034 | | 1203 | 43017 | | 1215 | 43039 |
| | 39 | 43010 | | 1204 | 43018 | | 1216 | 43041 |
| | 40 | 43036 | | 1205 | 43019 | | 1217 | 43043 |
| | 42 | 43038 | | 1206 | 43025 | | | |
| | 65 | 43056 | | 1207 | 43026 | | | |

euro/pz

20,75

confezione individuale

UNISYSTEM PLUS

lunghezza = 90 cm - conf. 10 pz in blister

ART. finitura TPZ/47/CV TPZ/410/CV TPZ/413/CV

spessore pavimenti da/a mm 6,5 / 10 9,6 / 12,5 12,6 / 15,5

ALLUMINIO ANODIZZATO

argento 43000 43072 43144

oro 43004 43076 43148

euro/pz 15,41 16,07 16,65

confezione individuale - anodizzato oro extra euro/pz + 0,74

UNISYSTEM PLUS

lunghezza = 90 cm - conf. 10 pz in blister - spessore pavimenti da 6,5 a 10 mm

ART. finitura

ALLUMINIO decori ALCROM® PLUS

| | | | | | | | | |
|-----------|----|-------|--|------|-------|--|------|-------|
| | 05 | 43219 | | 77 | 43225 | | 1208 | 43239 |
| | 10 | 43234 | | 78 | 43280 | | 1209 | 43240 |
| | 14 | 43220 | | 80 | 43282 | | 1210 | 43241 |
| | 19 | 43221 | | 89 | 43226 | | 1211 | 43243 |
| | 20 | 43242 | | 91 | 43227 | | 1212 | 43244 |
| TPC/47/CV | 26 | 43222 | | 580 | 43228 | | 1213 | 43245 |
| | 31 | 43223 | | 1202 | 43231 | | 1214 | 43247 |
| | 38 | 43248 | | 1203 | 43232 | | 1215 | 43249 |
| | 39 | 43224 | | 1204 | 43233 | | 1216 | 43251 |
| | 40 | 43250 | | 1205 | 43235 | | 1217 | 43253 |
| | 42 | 43252 | | 1206 | 43236 | | | |
| | 65 | 43270 | | 1207 | 43237 | | | |

euro/pz

20,75

confezione individuale

UNISYSTEM PLUS

lunghezza = 90 cm - conf. 10 pz in blister

ART. finitura TPC/47/CV TPC/410/CV TPC/413/CV

spessore pavimenti da/a mm 6,5 / 10 9,6 / 12,5 12,6 / 15,5

ALLUMINIO ANODIZZATO

argento 43214 43286 43358

oro 43218 43290 43362

euro/pz 15,41 16,37 17,98

confezione individuale - anodizzato oro extra euro/pz + 0,74

UNISYSTEM PLUS

lunghezza = 90 cm - conf. 10 pz in blister

ART. finitura TPS/47/CV TPS/410/CV TPS/413/CV

spessore pavimenti da/a mm 6,5 / 10 9,6 / 12,5 12,6 / 15,5

ALLUMINIO ANODIZZATO

argento 43430 43502 43574

euro/pz 15,41 16,74 17,32

confezione individuale

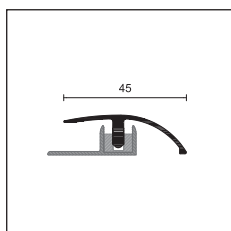

TPC/

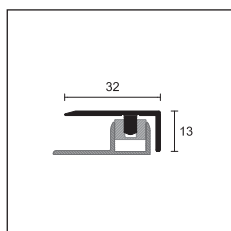

TPS/

La confezione blister include base, clip e profilo.

unisystem plus

G/2/SF è un profilo paragrafino della gamma Unisystem Plus, composto da una base e un profilo top, per la posa flottante di pavimenti in legno e laminato con spessore da 6,5 a 12,5 mm.

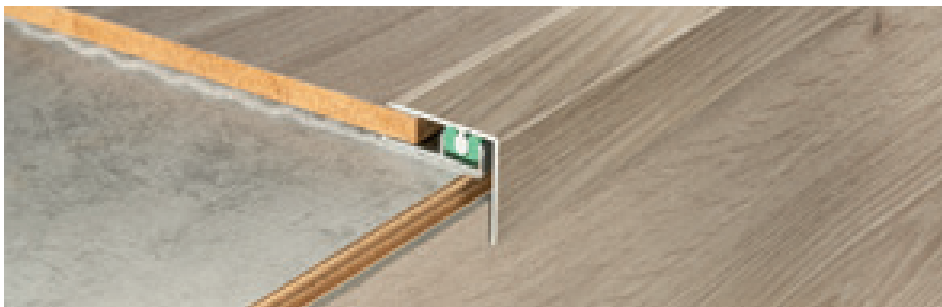

G/2/SF alluminio rivestito Alcrom® Plus

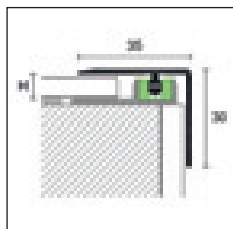

G/2/SF + TPU/



UNISYSTEM PLUS

lunghezza = 270 cm - conf. 10 pz - spessore pavimenti da 6,5 a 12,5 mm

ART. finitura

ALLUMINIO rivestito con pellicola ALCROM® PLUS

| | | | | | | | | |
|---------------|----|-------|--|------|--------------|--|------|-------|
| | 05 | 43645 | | 41 | 43656 | | 1207 | 43668 |
| | 08 | 43646 | | 77 | 43657 | | 1208 | 43669 |
| | 12 | 43647 | | 89 | 43658 | | 1209 | 43670 |
| | 13 | 43648 | | 91 | 43659 | | 1210 | 43671 |
| | 14 | 43649 | | 93 | 43660 | | 1211 | 43672 |
| G/2/SF | 19 | 43650 | | 580 | 43661 | | 1212 | 43673 |
| | 26 | 43651 | | 1202 | 43663 | | 1213 | 43674 |
| | 32 | 43652 | | 1203 | 43664 | | 1214 | 43675 |
| | 36 | 43653 | | 1204 | 43665 | | 1215 | 43676 |
| | 39 | 43654 | | 1205 | 43666 | | 1216 | 43677 |
| | 40 | 43655 | | 1206 | 43667 | | 1217 | 43678 |
| euro/m | | | | | 15,74 | | | |

confezione individuale

UNISYSTEM PLUS

lunghezza = 270 cm - conf. 10 pz - spessore pavimenti da 6,5 a 12,5 mm

ART. finitura

ALLUMINIO ANODIZZATO

| | | | |
|---------------|---------------|--|--------------|
| | argento | | 43690 |
| G/2/SF | euro/m | | 9,39 |
| | titanio | | 43691 |
| | euro/m | | 10,20 |

confezione individuale

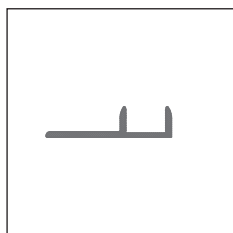

TPU/

UNISYSTEM PLUS - BASI

spessore pavimenti da/a mm 6,5/10 9,6/12,5

lunghezza = 270 cm - conf. 20 pz
comprese 15 clips TU/6

| ART. | finitura | 6 | 10 |
|------------------|--------------------|-------------|-------------|
| ALLUMINIO | | | |
| TPU/ | alluminio naturale | 67437 | 67447 |
| | euro/m | 6,13 | 6,84 |

confezione individuale

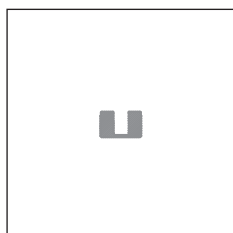

TU/6

CLIPS DI RICAMBIO

conf. da 150 pz

| | |
|-------------------|--------------|
| | H |
| | 6 |
| TU/6 | 68812/150 |
| euro/conf. | 29,15 |

no sconfezionamento

Decori personalizzati Alcrom® Plus su richiesta vedi pag 191

Profili lunghezza 270 cm ordinare basi separatamente.

G/4/SF è un profilo paragrafino della gamma Unisystem Plus, composto da una base e un profilo top, per la posa flottante di pavimenti in legno e laminato con spessore da 6,5 a 15,5 mm.

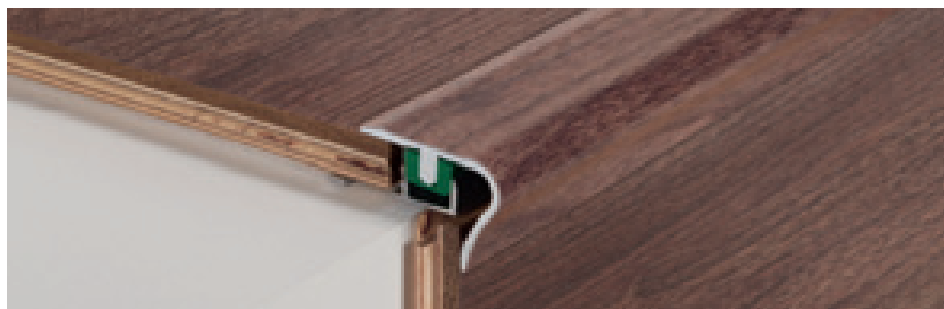

G/4/SF alluminio rivestito Alcrom® Plus

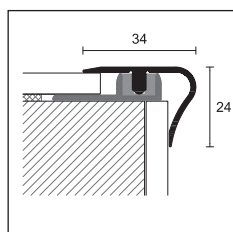

G/4/SF + TPU/



UNISYSTEM PLUS

lunghezza = 270 cm - conf. 10 pz - spessore pavimenti da 6,5 a 15,5 mm

ART. finitura

ALLUMINIO rivestito con pellicola ALCROM® PLUS

| | | | | | | | | |
|---------------|----|-------|--|----|-------|--|----|-------|
| | 02 | 63905 | | 37 | 63943 | | 76 | 63956 |
| | 08 | 63907 | | 38 | 63919 | | 77 | 63937 |
| | 10 | 63910 | | 40 | 63920 | | 78 | 63934 |
| | 11 | 63911 | | 41 | 63926 | | 79 | 63938 |
| | 12 | 63913 | | 42 | 63921 | | 80 | 63935 |
| G/4/SF | 13 | 63916 | | 43 | 63927 | | 81 | 63939 |
| | 18 | 63914 | | 44 | 63929 | | 92 | 63941 |
| | 20 | 63915 | | 65 | 63931 | | 93 | 63944 |
| | 32 | 63917 | | 71 | 63951 | | 94 | 63945 |
| | 34 | 63923 | | 72 | 63952 | | 95 | 63946 |
| | 35 | 63924 | | 73 | 63953 | | | |
| | 36 | 63942 | | 74 | 63954 | | | |

euro/m

15,71

confezione individuale

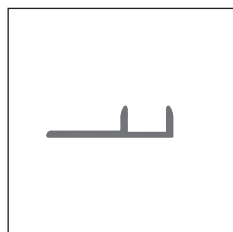

TPU/

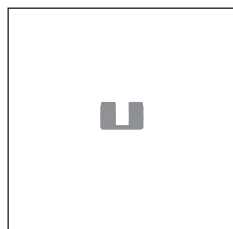

TU/6

UNISYSTEM PLUS

lunghezza = 270 cm - conf. 10 pz - spessore pavimenti da 6,5 a 15,5 mm

ART. finitura

ALLUMINIO ANODIZZATO

| | | | |
|---------------|------------|--|--------------|
| | argento | | 63900 |
| G/4/SF | euro/m | | 9,33 |
| | oro sabbia | | 63904 |
| | euro/m | | 10,16 |

confezione individuale

UNISYSTEM PLUS - BASI

spessore pavimenti da/a mm 6,5/10 9,6/12,5 12,6/15,5

lunghezza = 270 cm
conf. 20 pz comprese nr. 15 clips TU/6

| ART. finitura | 6 | 10 | 13 |
|--------------------------------|-------------|-------------|-------------|
| ALLUMINIO | | | |
| TPU/ alluminio naturale | 67437 | 67447 | 67457 |
| euro/m | 6,13 | 6,84 | 7,48 |

confezione individuale

CLIPS DI RICAMBIO

| | |
|-------------------|--------------|
| conf. da 150 pz | H |
| | 6 |
| TU/6 | 68812/150 |
| euro/conf. | 29,15 |

no sconfezionamento

Profili lunghezza 270 cm ordinare basi separatamente.

Decorì personalizzati Alcrom® Plus su richiesta vedi pag 191

profifix thin

Profifix Thin è un sistema studiato per consentire la dilatazione di pavimentazioni in LVT Click, idoneo anche per LVT autoposante. Profifix Thin è adatto a pavimenti da 4 a 8 mm di spessore ed è composto da profili di giunzione per pavimenti di pari livello (Z/4), profili terminali per pavimenti di differente livello (C/4) e profili perimetrali (S/4). Il sistema si compone di una base in PVC e di un profilo top disponibile in alluminio anodizzato in diverse finiture o rivestito con pellicola Alcrom® Plus effetto legno, pietra o cemento per un abbinamento perfetto al pavimento.

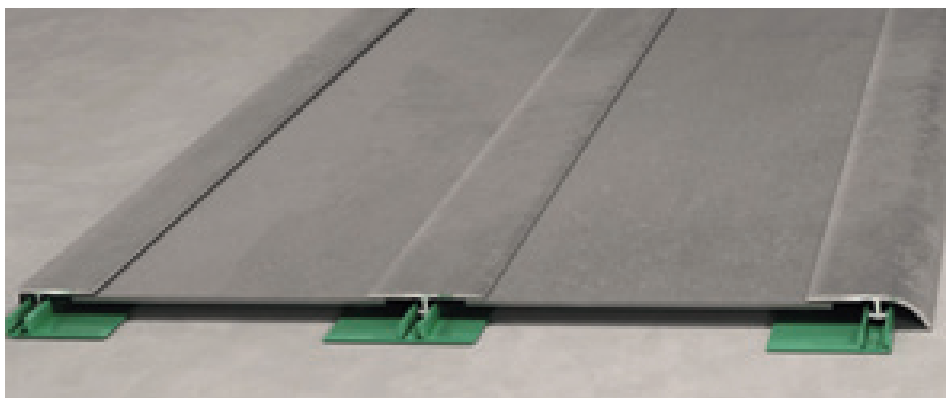

Profifix Thin S/4, Z/4 e C/4

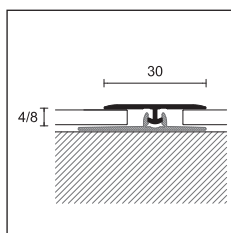

Z/4 + PT/4

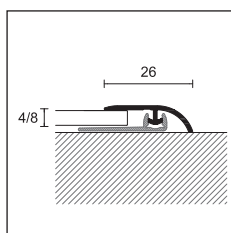

C/4 + PT/4/SA

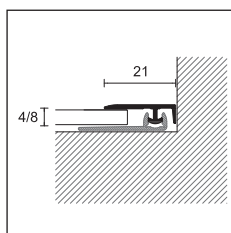

S/4 + PT/4/SA

PROFIX THIN

lunghezza = 270 cm - conf. 20 pz

per pavimenti spess. da 4 a 8 mm

ALLUMINIO rivestito con pellicola ALCROM® PLUS

| | Z/4 | C/4 | S/4 |
|---------------|-------------|-------------|-------------|
| 1003 | 85101 | 85201 | 85301 |
| 1006 | 85102 | 85202 | 85302 |
| 1009 | 85103 | 85203 | 85303 |
| 1012 | 85104 | 85204 | 85304 |
| 1021 | 85107 | 85207 | 85307 |
| 1024 | 85108 | 85208 | 85308 |
| 1030 | 85110 | 85210 | 85310 |
| 1033 | 85111 | 85211 | 85311 |
| 1036 | 85112 | 85212 | 85312 |
| 1042 | 85114 | 85214 | 85314 |
| 1045 | 85115 | 85215 | 85315 |
| 1051 | 85117 | 85217 | 85317 |
| 1054 | 85118 | 85218 | 85318 |
| 1057 | 85119 | 85219 | 85319 |
| 1060 | 85120 | 85220 | 85320 |
| 1063 | 85121 | 85221 | 85321 |
| 1066 | 85122 | 85222 | 85322 |
| 1069 | 85123 | 85223 | 85323 |
| 1081 | 85127 | 85227 | 85327 |
| 1084 | 85128 | 85228 | 85328 |
| 1090 | 85130 | 85230 | 85330 |
| 1105 | 85135 | 85235 | 85335 |
| 1108 | 85136 | 85236 | 85336 |
| 1111 | 85137 | 85237 | 85337 |
| euro/m | 7,01 | 7,01 | 7,01 |

confezione individuale

PROFIX THIN

lunghezza = 270 cm - conf. 20 pz

per pavimenti spess. da 4 a 8 mm

| ART. | Z/4 | C/4 | S/4 |
|-----------------------------|-------------|-------------|-------------|
| finitura | | | |
| ALLUMINIO ANODIZZATO | | | |
| argento | 85050 | 85060 | 85070 |
| euro/m | 4,19 | 4,19 | 4,19 |
| oro sabbia | 85052 | 85062 | 85072 |
| titanio | 85054 | 85064 | 85074 |
| euro/m | 4,67 | 4,67 | 4,67 |
| bronzo elox | 85056 | 85066 | 85076 |
| euro/m | 5,01 | 5,01 | 5,01 |

Decorati personalizzati Alcrom® Plus su richiesta vedi pag 191

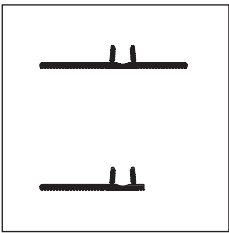

PT/4
PT/4/SA

PROFIX THIN - BASI

lunghezza = 270 cm - conf. 20 pz

per pavimenti spess. da 4 a 6 mm

| ART. | PT/4 | PT/4/SA |
|-----------------|---|-------------|
| finitura | | |
| PVC | | |
| verde |  85081 | 85083 |
| euro/m | 2,02 | 2,01 |

Per ordinare PT/4, PT/4/SA nella confezione da 100 pz far seguire al codice dell'articolo /100 (Esempio codice 85081 diventa 85081/100). Confezione da 100 pz. di PT/4 e PT/4/SA €/mt **1,65**

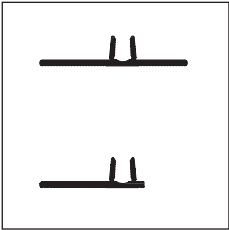

PT/6
PT/6/SA

PROFIX THIN - BASI

lunghezza = 270 cm - conf. 20 pz

per pavimenti spess. da 6 a 8 mm

| ART. | PT/6 | PT/6/SA |
|-----------------|---|-------------|
| finitura | | |
| PVC | | |
| verde |  85086 | 85088 |
| euro/m | 2,02 | 2,01 |

Per ordinare PT/6 e PT/6/SA nella confezione da 100 pz far seguire al codice dell'articolo /100 (Esempio codice 85086 diventa 85086/100). Confezione da 100 pz. di PT/6 e PT/6/SA €/m **1,65**

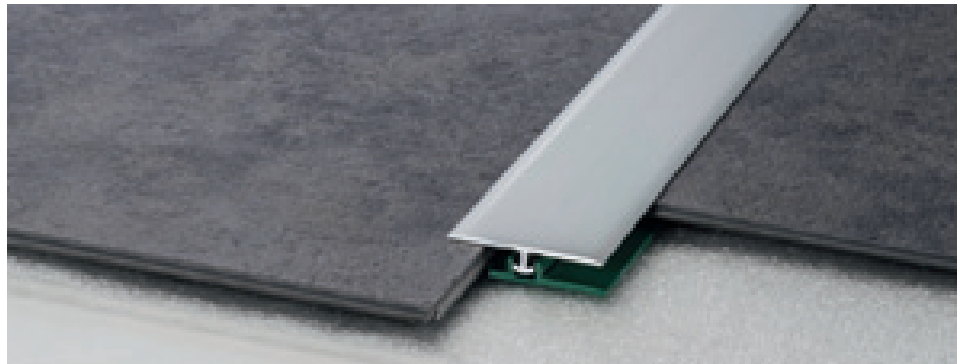

Z/4 + PT/4

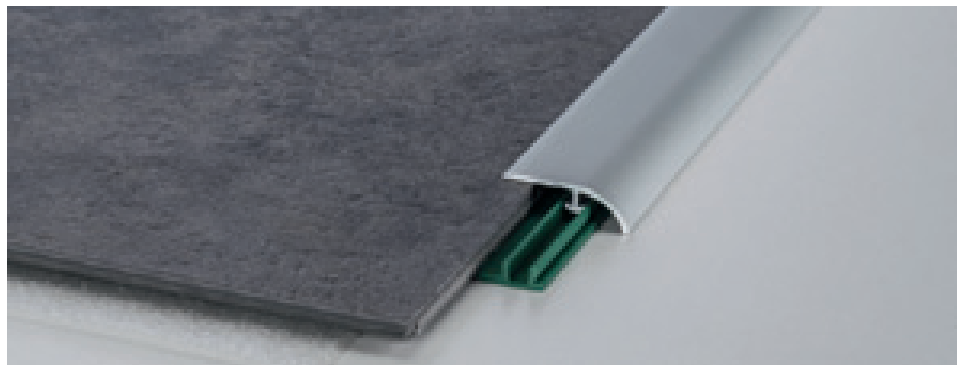

C/4 + PT/4/SA

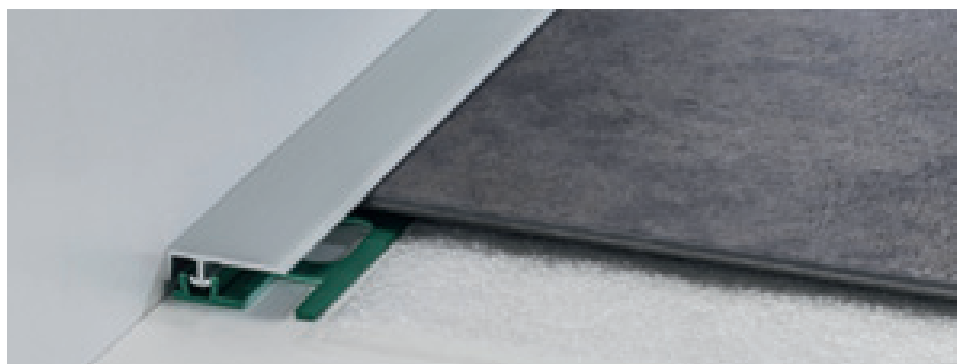

S/4 + PT/4/SA

prestowood

Prestowood 22/A, 50/A e 63/A sono dei profili adesivi per pavimenti di pari livello, differente livello e gradini in legno già posato. Realizzati in alluminio anodizzato, o rivestito con pellicola Alcrom® Plus, sono particolarmente facili e veloci da applicare, risultando perfetti anche per la posa fai da te.



22/A alluminio rivestito Alcrom® Plus

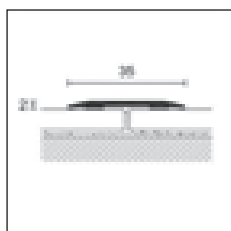

422/AD
22/A

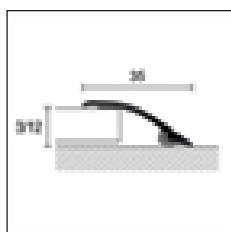

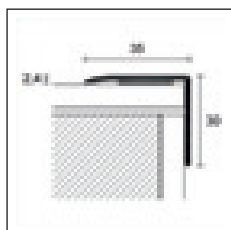

450/AD
50/A





































63/A

PRESTOWOOD

| conf. | 10 pz in blister  | 10 pz | 10 pz in blister  | 10 pz | 10 pz |
|--------------|--|-------|--|-------|-------|
| lunghezza cm | 90 | 270 | 90 | 270 | 270 |
| ART. | 422/AD | 22/A | 450/AD | 50/A | 63/A |

ALLUMINIO rivestito con pellicola ALCROM® PLUS

| | | | | | | |
|---|------|-------|-------|-------|-------|-------|
|  | 05 | 43700 | 43932 | 44949 | 45031 | 45140 |
|  | 08 | 43701 | 43933 | 44950 | 45032 | 45141 |
|  | 12 | 43702 | 43934 | 44951 | 45033 | 45142 |
|  | 13 | 43703 | 43935 | 44952 | 45034 | 45143 |
|  | 14 | 43704 | 43936 | 44953 | 45035 | 45144 |
|  | 19 | 43705 | 43937 | 44954 | 45036 | 45145 |
|  | 26 | 43706 | 43938 | 44955 | 45037 | 45146 |
|  | 31 | 43707 | 43939 | 44956 | 45038 | - |
|  | 32 | 43708 | 43940 | 44957 | 45039 | 45147 |
|  | 34 | 43709 | 43941 | 44958 | 45040 | - |
|  | 36 | 43710 | 43942 | 44959 | 45041 | 45148 |
|  | 39 | 43711 | 43943 | 44960 | 45042 | 45149 |
|  | 40 | 43712 | 43944 | 44961 | 45043 | 45150 |
|  | 41 | 43713 | 43945 | 44962 | 45044 | 45151 |
|  | 73 | 43714 | 43946 | 44963 | 45045 | - |
|  | 74 | 43715 | 43947 | 44964 | 45046 | - |
|  | 77 | 43716 | 43948 | 44965 | 45047 | 45152 |
|  | 79 | 43717 | 43949 | 44966 | 45048 | - |
|  | 81 | 43718 | 43950 | 44967 | 45049 | - |
|  | 89 | 43719 | 43951 | 44968 | 45050 | 45153 |
|  | 91 | 43720 | 43952 | 44969 | 45051 | 45154 |
|  | 92 | 43721 | 43953 | 44970 | 45052 | - |
|  | 93 | 43762 | 43995 | 45013 | 45094 | 45155 |
|  | 94 | 43722 | 43954 | 44971 | 45053 | - |
|  | 351 | 43723 | 43955 | 44972 | 45054 | - |
|  | 363 | 43724 | 43956 | 44973 | 45055 | - |
|  | 372 | 43725 | 43957 | 44974 | 45056 | - |
|  | 490 | 43727 | 43959 | 44976 | 45058 | - |
|  | 560 | 43728 | 43960 | 44977 | 45059 | - |
|  | 580 | 43729 | 43961 | 44978 | 45060 | 45156 |
|  | 590 | 43730 | 43962 | 44979 | 45061 | - |
|  | 665 | 43731 | 43963 | 44980 | 45062 | - |
|  | 670 | 43732 | 43964 | 44981 | 45063 | - |
|  | 951 | 43738 | 43970 | 44987 | 45069 | - |
|  | 975 | 43739 | 43971 | 44988 | 45070 | - |
| | 1024 | 43740 | 43972 | 44989 | 45071 | - |
| | 1033 | 43741 | 43973 | 44990 | 45072 | - |
| | 1042 | 43742 | 43974 | 44991 | 45073 | - |
| | 1090 | 43744 | 43976 | 44993 | 45075 | - |

 confezione in blister no sconfezionamento

Decorati personalizzati Alcrom® Plus su richiesta
vedi pag 191



| conf. | 10 pz in blister | 10 pz | 10 pz in blister | 10 pz | 10 pz | |
|---|------------------|--------------|------------------|--------------|--------------|-------|
| lunghezza cm | 90 | 270 | 90 | 270 | 270 | |
| ART. | 422/AD | 22/A | 450/AD | 50/A | 63/A | |
| ALLUMINIO rivestito con pellicola ALCROM® PLUS | | | | | | |
| | 1202 | 43746 | 43978 | 44995 | 45077 | 45158 |
| | 1203 | 43747 | 43979 | 44996 | 45078 | 45159 |
| | 1204 | 43748 | 43980 | 44997 | 45079 | 45160 |
| | 1205 | 43749 | 43981 | 44998 | 45080 | 45161 |
| | 1206 | 43750 | 43982 | 44999 | 45081 | 45162 |
| | 1207 | 43751 | 43983 | 45000 | 45082 | 45163 |
| | 1208 | 43752 | 43984 | 45001 | 45083 | 45164 |
| | 1209 | 43753 | 43985 | 45002 | 45084 | 45165 |
| | 1210 | 43754 | 43986 | 45003 | 45085 | 45166 |
| | 1211 | 43755 | 43987 | 45004 | 45086 | 45167 |
| | 1212 | 43756 | 43988 | 45005 | 45087 | 45168 |
| | 1213 | 43757 | 43989 | 45007 | 45088 | 45169 |
| | 1214 | 43758 | 43990 | 45008 | 45089 | 45170 |
| | 1215 | 43759 | 43991 | 45009 | 45090 | 45171 |
| | 1216 | 43760 | 43992 | 45010 | 45091 | 45172 |
| | 1217 | 43761 | 43993 | 45011 | 45092 | 45173 |
| | 100 | - | 43994 | - | 45093 | - |
| | nero 97 | - | 43996 | - | 45095 | 45175 |
| euro/pz | 11,36 | - | 11,36 | - | - | - |
| euro/m | - | 10,56 | - | 10,56 | 13,56 | - |

confezione individuale

PROCLASSIC F / PROLEVEL HIGH / PROTECT

| conf. | 10 pz in blister | 10 pz | 10 pz in blister | 10 pz | 10 pz | |
|-----------------------------|------------------|-------------|------------------|-------------|--------------|-------|
| lunghezza cm | 90 | 270 | 90 | 270 | 270 | |
| ART. | 422/AD | 22/A | 450/AD | 50/A | 63/A | |
| ALLUMINIO ANODIZZATO | | | | | | |
| | argento | 43790 | 44000 | 45019 | 45100 | 45190 |
| euro/pz | 8,36 | - | 8,36 | - | - | |
| euro/m | - | 7,25 | - | 7,25 | 9,93 | |
| | titanio | 43791 | 44001 | 45020 | 45101 | 45191 |
| euro/pz | 9,46 | - | 9,46 | - | - | |
| euro/m | - | 8,51 | - | 8,51 | 11,20 | |

confezione individuale



50/A alluminio anodizzato titanio



63/A alluminio anodizzato argento

prestowood

Prestowood 74/A è una linea di profili paragrafini rivestiti con pellicola Alcrom® Plus effetto legno, per la protezione dello spigolo di gradini in legno già posati. Disponibili in versione adesiva, sono particolarmente indicati nella posa fai da te. 74/ è disponibile anche in diverse finiture di alluminio anodizzato, così come i profili paragrafini 73/ e 58/.



74/A alluminio rivestito Alcrom® Plus

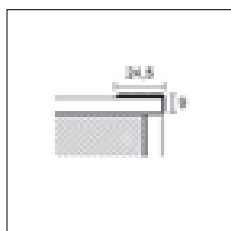

73/

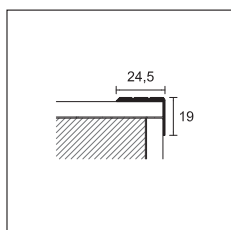

74/

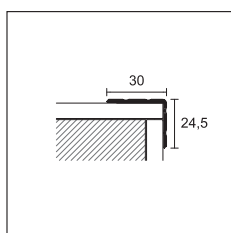

58/A

PRESTOWOOD

| | |
|--------------|-------------|
| conf. | 10 pz |
| lunghezza cm | 270 |
| ART. | 74/A |

finitura

ALLUMINIO rivestito con pellicola ALCROM® PLUS

| | |
|----|-------|
| 10 | 75319 |
| 12 | 75297 |
| 13 | 75301 |
| 20 | 75320 |
| 32 | 75303 |
| 36 | 75304 |
| 37 | 75305 |
| 38 | 75306 |
| 40 | 75322 |
| 47 | 75307 |
| 65 | 75294 |
| 71 | 75309 |
| 76 | 75334 |
| 78 | 75311 |
| 80 | 75326 |
| 92 | 75312 |
| 94 | 75313 |
| 95 | 75314 |

euro/m **13,37**

confezione individuale

PROTECT

| | | | | | | | | |
|--------------------|------------|-------------|-------------|-------------|-------------|-------------|-------------|-------------|
| conf. | 30 pz | | | | | | 20 pz | |
| lunghezza cm | 270 | | | | | | | |
| ART. | 73/ | | | 74/ | | | 58/ | |
| finitura | F | SF | A | F | SF | A | A | |
| ALLUMINIO | | | | | | | | |
| anodizzato argento | | 75208 | 75209 | 75238 | 75268 | 75269 | 75298 | 75900 |
| euro/m | | 5,01 | 4,79 | 6,57 | 5,73 | 5,53 | 7,31 | 8,12 |
| anodizzato oro | | 75218 | - | 75248 | 75278 | - | 75308 | - |
| euro/m | | 5,51 | - | 7,10 | 6,26 | - | 7,84 | - |
| anodizzato bronzo | | - | - | 75258 | - | - | 75318 | - |
| euro/m | | - | - | 7,62 | - | - | 8,36 | - |
| anodizzato titanio | | | | | | | 75299 | |
| euro/m | | | | | | | 9,30 | |

Decorati personalizzati Alcrom® Plus su richiesta vedi pag 191

RC è una linea di profili terminali per la posa flottante di pavimenti in legno e laminato, disponibili in alluminio anodizzato in diverse finiture o rivestito con pellicola effetto legno Alcrom® Plus. Lo stesso profilo è disponibile anche in versione curvabile RCF.

Quest'ultimo può essere curvato tramite l'apposita macchina Proflex Machine.

Prolevel High 732/ è una linea di profili in acciaio inox per la chiusura e la protezione del bordo perimetrale di pavimenti in legno e laminato.



RC/9/F alluminio anodizzato argento



TERMINAL RC

lunghezza = 270 cm - conf. 20 pz

| ART. | finitura | 7 | 9 | 11 | 13 | 15 |
|------------------|--------------------|-------------|-------------|-------------|-------------|-------------|
| ALLUMINIO | | | | | | |
| | anodizzato argento | 67407 | 67477 | 67547 | 67617 | 67687 |
| | euro/m | 6,37 | 6,47 | 6,71 | 7,08 | 7,31 |
| RC/ /F | anodizzato oro | - | 67487 | - | - | - |
| | euro/m | - | 7,00 | - | - | - |
| | anodizzato bronzo | - | 67497 | - | - | - |
| | euro/m | - | 7,51 | - | - | - |

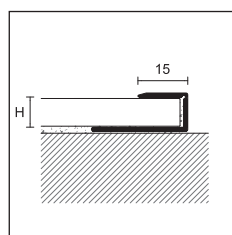

RC/ /F
RCF/

lunghezza = 270 cm - conf. 10 pz

| ART. | finitura | 7 | 9 | 11 | 13 | 15 |
|---|---------------|---|-------------|----|----|----|
| ALLUMINIO rivestito con pellicola ALCROM® PLUS | | | | | | |
| | 10 | - | 66731 | - | - | - |
| | 20 | - | 66734 | - | - | - |
| | 38 | - | 66739 | - | - | - |
| RC/ /F | 40 | - | 66740 | - | - | - |
| | 42 | - | 66758 | - | - | - |
| | 65 | - | 66747 | - | - | - |
| | 78 | - | 66751 | - | - | - |
| | 80 | - | 66752 | - | - | - |
| | euro/m | - | 9,07 | - | - | - |



RCF/ alluminio anodizzato argento

TERMINAL RC

lunghezza = 90 cm - conf. 10 pz in blister

| ART. | finitura | 7 | 9 | 11 | 15 |
|------------------|--------------------|-------------|-------------|-------------|-------------|
| ALLUMINIO | | | | | |
| | anodizzato argento | 42782 | 41832 | 41877 | 42822 |
| | euro/pz | 7,55 | 7,63 | 7,89 | 8,41 |
| | anodizzato oro | - | 41839 | - | - |
| | euro/pz | - | 8,10 | - | - |

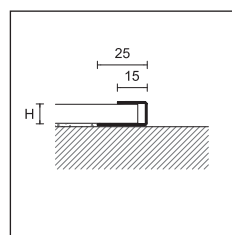

732/SF/



PROFLEX LINE
TERMINAL RC FLEX

lunghezza = 270 cm - conf. 10 pz

| ART. | finitura | 9 | 11 |
|------------------|--------------------|-------------|-------------|
| ALLUMINIO | | | |
| RCF/ | anodizzato argento | 67712 | 67714 |
| | euro/m | 9,23 | 9,38 |

confezione individuale

PROLEVEL HIGH

lunghezza = 270 cm - conf. 15 pz

| ART. | finitura | 10 | 12,5 |
|----------------|--|--------------|--------------|
| ACCIAIO | | | |
| 732/SF/ | acciaio inox lucido AISI 430 DIN 1.4016 | 74217 | 74227 |
| | euro/m | 14,55 | 15,84 |

confezione individuale



Completare codice articolo con la misura H (es. RC/ /F per H = 9 diventa RC/9/F)

Decorati personalizzati Alcrom® Plus su richiesta vedi pag 191

alfix 616

Alfix 616 è un sistema professionale per la posa dei pavimenti in legno e laminato con spessori da 6 a 16 mm.

Il sistema è caratterizzato da profili top in alluminio anodizzato, fissati con sistema a vite su una base in alluminio naturale. Le viti, integrate nelle confezioni, presentano lo stesso colore dell'anodizzazione ed una volta avvitate si integrano nel profilo top.



FIX/L/55 alluminio anodizzato argento

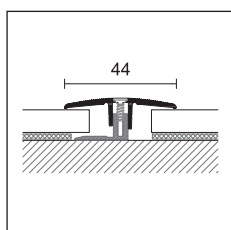

FIX/J/44



ALFIX 616





| | | | |
|--------------|-------|--|-----|
| conf. | 10 pz | 10 pz in blister  | |
| lunghezza cm | 270 | 90 | 100 |

ART. **FIX/J/44**

spessore pavimenti da 6 a 16 mm

finitura

ALLUMINIO

| | | | |
|--|--------------|--------------|--------------|
| anodizzato argento  | 37010 | 37012 | 37014 |
| anodizzato oro sabbia  | 37210 | 37212 | - |
| euro/m | 19,86 | - | - |
| euro/pz | - | 19,12 | 21,14 |
| anodizzato titanio  | 37410 | - | 37414 |
| anodizzato bronzo elox  | 37310 | 37312 | 37314 |
| euro/m | 20,79 | - | - |
| euro/pz | - | 19,98 | 22,04 |

confezione individuale

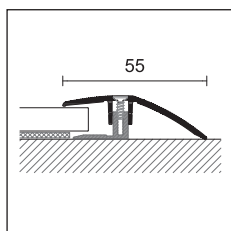

FIX/L/55

ALFIX 616





| | | | |
|--------------|-------|--|-----|
| conf. | 10 pz | 10 pz in blister  | |
| lunghezza cm | 270 | 90 | 100 |

ART. **FIX/L/55**

spessore pavimenti da 6 a 16 mm

finitura

ALLUMINIO

| | | | |
|--|--------------|--------------|--------------|
| anodizzato argento  | 37040 | 37042 | 37044 |
| anodizzato oro sabbia  | 37240 | 37242 | 37244 |
| euro/m | 21,64 | - | - |
| euro/pz | - | 20,71 | 22,92 |
| anodizzato titanio  | 37440 | 37442 | 37444 |
| anodizzato bronzo elox  | 37340 | - | - |
| euro/m | 22,58 | - | - |
| euro/pz | - | 21,44 | 23,83 |

confezione individuale

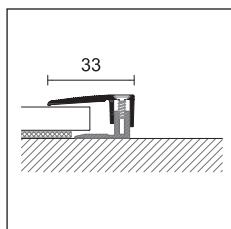

FIX/T/33

ALFIX 616





| | | | |
|--------------|-------|--|-----|
| conf. | 10 pz | 10 pz in blister  | |
| lunghezza cm | 270 | 90 | 100 |

ART. **FIX/T/33**

spessore pavimenti da 6 a 16 mm

finitura

ALLUMINIO

| | | | |
|--|--------------|--------------|--------------|
| anodizzato argento  | 37070 | - | 37074 |
| anodizzato oro sabbia  | 37270 | 37272 | - |
| euro/m | 19,86 | - | - |
| euro/pz | - | 19,12 | 21,14 |
| anodizzato titanio  | 37470 | - | 37474 |
| anodizzato bronzo elox  | - | - | 37374 |
| euro/m | 20,79 | - | - |
| euro/pz | - | - | 22,04 |

confezione individuale

 confezione in blister no sconfezionamento

Alfix 46 è un sistema professionale studiato per consentire la dilatazione di pavimenti in LVT Click, idoneo anche per LVT autoposante. Il sistema è caratterizzato da profili top in alluminio anodizzato, fissati con sistema a vite su una base in alluminio naturale. Le viti, integrate nelle confezioni, presentano lo stesso colore dell'anodizzazione ed una volta avvitate si integrano nel profilo top.



FIX/J/30 alluminio anodizzato argento



FIX/L/32 alluminio anodizzato argento



FIX/T/19 alluminio anodizzato argento

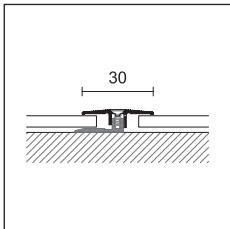

FIX/J/30



ALFIX 46

| | |
|--------------------------------|-----------------|
| conf. | 10 pz |
| lunghezza cm | 270 |
| ART. | FIX/J/30 |
| spessore pavimenti da 4 a 6 mm | |
| finitura | |
| ALLUMINIO | |
| anodizzato argento | 35500 |
| euro/m | 19,92 |
| confezione individuale | |

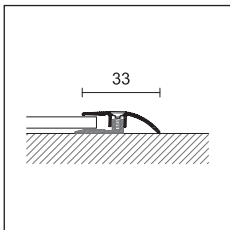

FIX/L/32

ALFIX 46

| | |
|--------------------------------|-----------------|
| conf. | 10 pz |
| lunghezza cm | 270 |
| ART. | FIX/L/32 |
| spessore pavimenti da 4 a 6 mm | |
| finitura | |
| ALLUMINIO | |
| anodizzato argento | 35510 |
| euro/m | 19,92 |
| confezione individuale | |

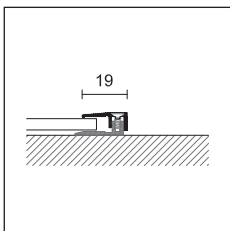

FIX/T/19

ALFIX 46

| | |
|--------------------------------|-----------------|
| conf. | 10 pz |
| lunghezza cm | 270 |
| ART. | FIX/T/19 |
| spessore pavimenti da 4 a 6 mm | |
| finitura | |
| ALLUMINIO | |
| anodizzato argento | 35520 |
| euro/m | 19,92 |
| confezione individuale | |

cerfix® projoint DIL - pronivel

NZA/ è un giunto di dilatazione dinamico in alluminio composto da due profili ad incastro e scorrimento. Adatto per pavimenti in LVT Click assicura una buona resistenza ai carichi e al traffico elevato con intenso passaggio. Grazie all'esclusiva soluzione con adesivo integrato nell'aletta interna, si fissa direttamente alla tavola e risulta essere il giunto di dilatazione ideale per LVT Click a superficie continua e perfettamente planare.



NZA/5A alluminio anodizzato argento

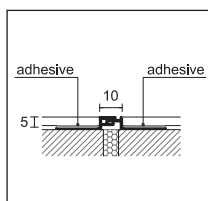

NZA/5A



PROJOINT DIL

lunghezza = 270 cm - conf. 20 pz

| | | |
|------------------|------------------------|--------------|
| ART. | finitura | 5A |
| ALLUMINIO | | |
| | anodizzato argento | 99310 |
| | euro/m | 23,05 |
| NZA/ | anodizzato titanio | 99314 |
| | anodizzato bronzo elox | 99316 |
| | euro/m | 24,11 |

confezione individuale

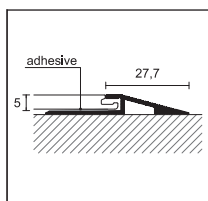

PBA/5/A



PRONIVEL PB

lunghezza = 270 cm - conf. 10 pz

| | | |
|------------------|--------------------|--------------|
| ART. | finitura | H |
| ALLUMINIO | | |
| PBA/5/A | anodizzato argento | 93205 |
| | euro/m | 11,54 |

confezione individuale

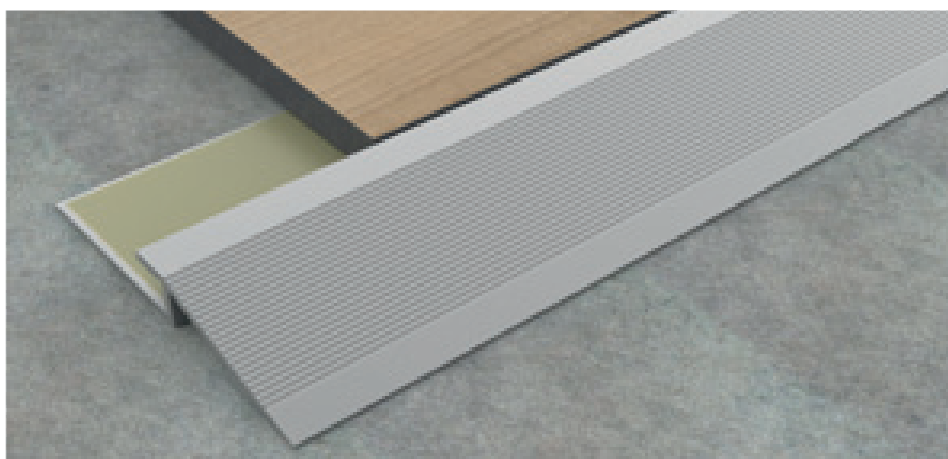

PBA/5A alluminio anodizzato argento

H/5/F, PBAS/5/F, RC/5/F e 99/TR/26 sono dei profili di raccordo in alluminio anodizzato, per pavimenti flottanti in LVT Click e risultano adatti al pari livello, differente livello e chiusura.

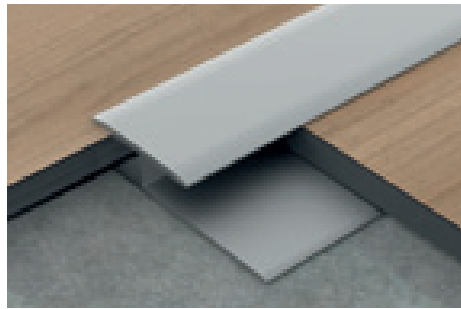

H/5/F alluminio anodizzato argento



PBAS/5/S alluminio anodizzato argento

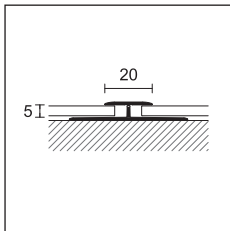

H/5/F

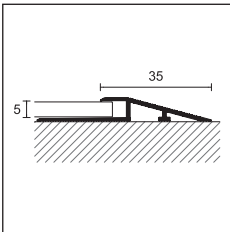

PBAS/5/F

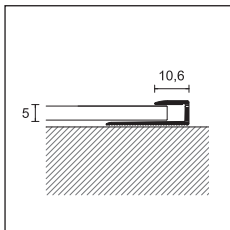

RC/5/F

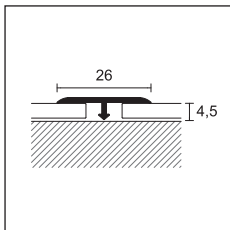

99/TR/26

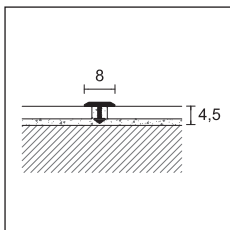

99/T/8

PROJOINT T

| | |
|----------------------------------|----------|
| lunghezza = 270 cm - conf. 20 pz | H |
| ART. finitura | 5 |

ALLUMINIO

| | | | |
|---------------------|--------------------|--|-------------|
| H/5/F forato | anodizzato argento | | 75000 |
| | euro/m | | 9,26 |

confezione individuale

PRONIVEL PB

| | |
|----------------------------------|----------|
| lunghezza = 270 cm - conf. 20 pz | H |
| ART. finitura | 5 |

ALLUMINIO

| | | | |
|------------------------|--------------------|--|-------------|
| PBAS/5/F forato | anodizzato argento | | 95203 |
| | euro/m | | 9,26 |

confezione individuale

TERMINAL RC

| | |
|----------------------------------|----------|
| lunghezza = 270 cm - conf. 20 pz | H |
| ART. finitura | 5 |

ALLUMINIO

| | | | |
|----------------------|--------------------|--|-------------|
| RC/5/F forato | anodizzato argento | | 67475 |
| | euro/m | | 6,29 |

confezione individuale

PROJOINT T

| | |
|----------------------------------|-----------------|
| lunghezza = 270 cm - conf. 20 pz | LxH |
| ART. finitura | 26 x 4,5 |

ALLUMINIO

| | | | |
|-----------------|--------------------|--|-------------|
| 99/TR/26 | anodizzato argento | | 75081 |
| | euro/m | | 5,48 |

confezione individuale

PROJOINT T

| | |
|----------------------------|----------|
| lunghezza = 270 cm - conf. | 50 pz |
| larghezza | 8 |

ART. finitura

ALLUMINIO

| | | | |
|--------------|--------------------|--|-------------|
| 99/T/ | anodizzato argento | | 75075 |
| | euro/m | | 3,82 |

| | |
|----------------------------|-------|
| lunghezza = 270 cm - conf. | 50 pz |
|----------------------------|-------|

OTTONE

| | | | |
|---------------|---------------|--|-------------|
| 399/T/ | lucido | | 75070 |
| | euro/m | | 8,46 |

| | |
|-------|-------|
| conf. | 30 pz |
|-------|-------|

| | | | |
|----------------|---------------|--|--------------|
| 399/TC/ | cromato | | 75071 |
| | euro/m | | 17,10 |

confezione individuale

proststep - protect

SMA/, 75/F, 111/ /F e G/705/F sono dei profili in alluminio anodizzato, adatti a scale rivestite con LVT incollato o autoposante. ZGF/ è un profilo in alluminio adatto a seguire l'andamento curvilineo di scale o pavimenti in LVT incollato o autoposante.



SMA/4 alluminio anodizzato argento



75/F alluminio anodizzato argento

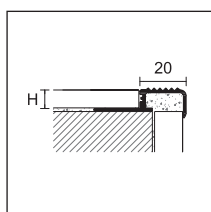

SMA/4



PROSTEP

lunghezza = 270 cm - conf. 10 pz

H

ART. finitura

4,5

ALLUMINIO

SMA/ alluminio naturale

93967

euro/m

8,13

SMA/ anodizzato argento

93975

euro/m

9,77

confezione individuale

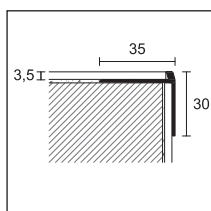

75/F



PROTECT

lunghezza = 340 cm - conf. 20 pz

H

ART. finitura

3,5

ALLUMINIO

75/F forato anodizzato argento

75388

euro/m

8,37

PROTECT

lunghezza = 270 cm - conf. 20 pz

H

ART. finitura

2,5

4,5

5

ALLUMINIO

111/ /F anodizzato argento

75782

75784

75785

euro/m

8,81

9,26

9,60

PROSTEP

lunghezza = 270 cm - conf. 10 pz

H

ART. finitura

5

ALLUMINIO

G/705/F anodizzato argento

67580

euro/m

9,61

confezione individuale

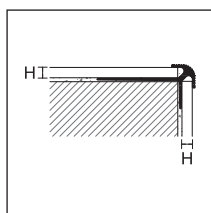

111/

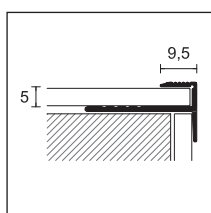

G/705/F

PRO FLEX LINE



PROANGLE FLEX

lunghezza = 270 cm - conf. 10 pz

H

ART. finitura

4,5

ALLUMINIO

ZGF/ alluminio naturale

88721

euro/m

4,06

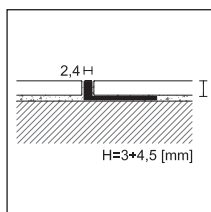

ZGF/



111/2,5/F alluminio anodizzato argento



G/705/F alluminio anodizzato argento

cerfix® protrim - proangle

RA/ e RI/ sono dei profili adatti a rivestimenti in LVT incollato o autoposante e sono consigliati come chiusura di pavimentazioni o rifinitura scale.

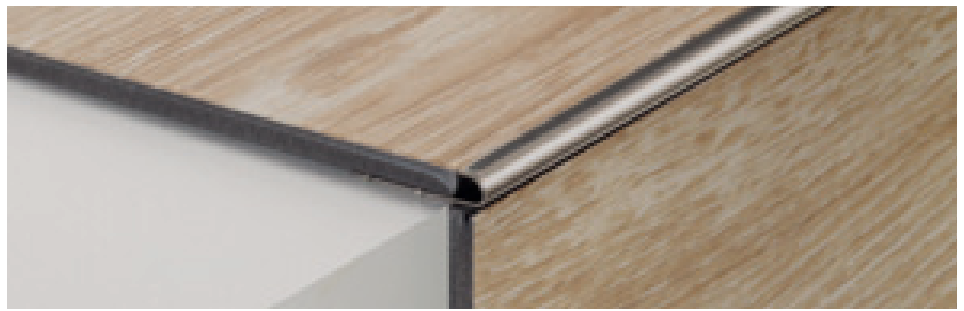

RI/4 acciaio inox AISI 304 - DIN 1.4301

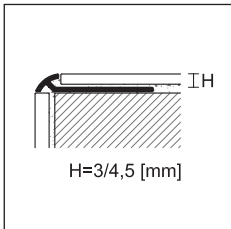

RA/

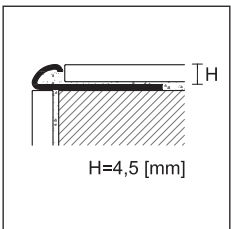

RI/

PROTRIM

lunghezza = 270 cm - conf. 20 pz

| ART. | finitura | 3 | H | 4,5 |
|------------------|--------------------|-------------|-------------|-----|
| ALLUMINIO | | | | |
| | anodizzato argento | 92055 | 92056 | |
| | euro/m | 4,52 | 4,77 | |
| RA/ | anodizzato oro | 92025 | 92026 | |
| | euro/m | 4,90 | 5,17 | |
| | anodizzato titanio | 92085 | 92086 | |
| | euro/m | 5,72 | 5,99 | |

confezione individuale

PROTRIM

lunghezza = 270 cm - conf. 20 pz

| ART. | finitura | 4,5 | H |
|----------------|----------------------------------|--------------|---|
| ACCIAIO | | | |
| RI/ | acciaio inox AISI 304 DIN 1.4301 | 92413 | |
| | euro/m | 10,75 | |

confezione individuale

ZA/, AI/, ZQAN/ e ZQKN/ sono dei profili adatti a rivestimenti in LVT incollato o autoposante e sono consigliati come profili di separazione, chiusura e perimetrale.



ZA/4 alluminio anodizzato argento

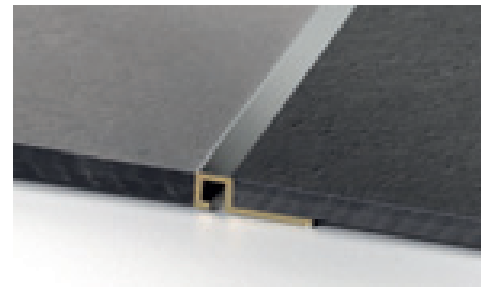

ZQKN/4 ottone cromato

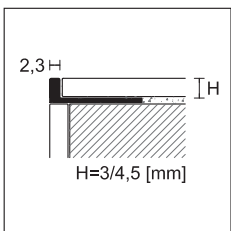

ZA/

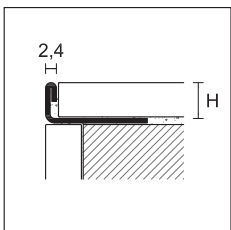

AI/

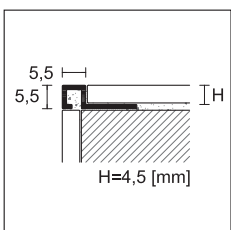

ZQAN/
ZQKN/

PROANGLE

lunghezza = 270 cm - conf. 20 pz

| ART. | finitura | 2,5 | 3 | 4,5 |
|------------------|----------------------------------|-------------|-------------|-------------|
| ALLUMINIO | | | | |
| ZA/ | anodizzato argento | 90337 | 90338 | 90340 |
| | euro/m | 3,85 | 3,85 | 4,00 |
| ACCIAIO | | | | |
| AI/ | acciaio inox AISI 304 DIN 1.4301 | - | 91636 | 91638 |
| | euro/m | - | 9,07 | 9,24 |

confezione individuale - versione ottone cromato art. ZK/4,5 vedi pag 29

PROANGLE Q

lunghezza = 270 cm - conf. 20 pz

| ART. | finitura | 4,5 | H |
|------------------|--------------------|--------------|---|
| ALLUMINIO | | | |
| | anodizzato argento | 88772 | |
| ZQAN/ | euro/m | 5,65 | |
| | anodizzato titanio | 88902 | |
| | euro/m | 6,69 | |
| OTTONE | | | |
| ZQKN/ | cromato | 88870 | |
| | euro/m | 21,22 | |

confezione individuale

GA/, JGA/ e PIA/ sono dei profili di raccordo per scale in LVT incollato o autoposante.

Facili da applicare favoriscono la manutenzione igienica del raccordo fra pedata ealzata.

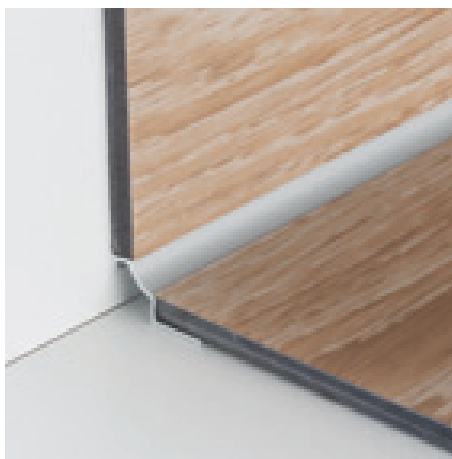

GA/4 alluminio anodizzato argento



JGA/4 alluminio anodizzato argento

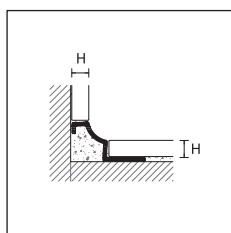

GA/



PROROUND M

lunghezza = 270 cm - conf. 20 pz

ART. finitura **4,5**

ALLUMINIO

GA/ anodizzato argento  95730

euro/m **9,57**

confezione individuale

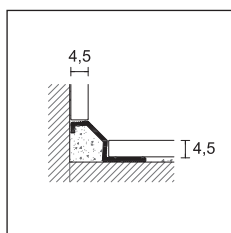

JGA/

PROROUND M

lunghezza = 270 cm - conf. 20 pz

ART. finitura **4,5**

ALLUMINIO

JGA/ anodizzato argento  95732

euro/m **9,57**

confezione individuale

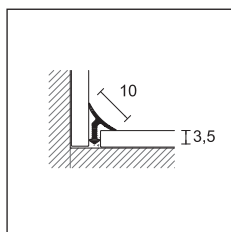

PIA/



PROINT

lunghezza = 270 cm - conf. 20 pz

ART. finitura **3,5**

ALLUMINIO

PIA/ anodizzato argento  95431

euro/m **6,48**

confezione individuale



PIA/3 alluminio anodizzato argento

Battiscopa PVC Line

per pavimenti in legno, laminato ed LVT



PVC Line 8605 rivestito con pellicola Alcrom® Plus, vedi pag 212



PVC Line 8608 rivestito con pellicola Alcrom® Plus, vedi pag 213



PVC Line 8615 rivestito con pellicola Alcrom® Plus, vedi pag 214



PVC Line 8613 rivestito con pellicola Alcrom® Plus, vedi pag 215



PVC Line 8612 rivestito con pellicola Alcrom® Plus, vedi pag 216



PVC Line 8614 rivestito con pellicola Alcrom® Plus, vedi pag 216

Profilpas Digital System nessun limite all'immaginazione



Per abbinare perfettamente il profilo o il battiscopa scelto al pavimento, Profilpas dà la possibilità di scegliere tra oltre 400 decori standard Alcrom® Plus: una vastissima selezione di decori legno, pietra o cemento, infatti, è disponibile all'interno della nostra banca dati per soddisfare qualsiasi esigenza. Basterà consultare la nostra mazzetta PDS, per scoprire qual è il decoro che meglio risponde al vostro desiderio di abbinamento.

Ma non è finita qui. Con Profilpas la possibilità di personalizzazione è davvero infinita. Ci basta

solamente ricevere un campione per poter realizzare un qualsiasi ulteriore decoro, anche di fantasia!

Tutto questo è possibile grazie a Profilpas Digital System (PDS), l'innovativa tecnologia di stampa digitale di Profilpas per riprodurre qualsiasi decoro su pellicola Alcrom® Plus e non lasciare limiti all'immaginazione! L'intero processo produttivo avviene all'interno del nostro stabilimento: dalla scannerizzazione del campione fino alla stampa e applicazione della pellicola.

N.B.: per personalizzazioni con decori non presenti nella nostra banca dati, addebito di 165 € per decoro.

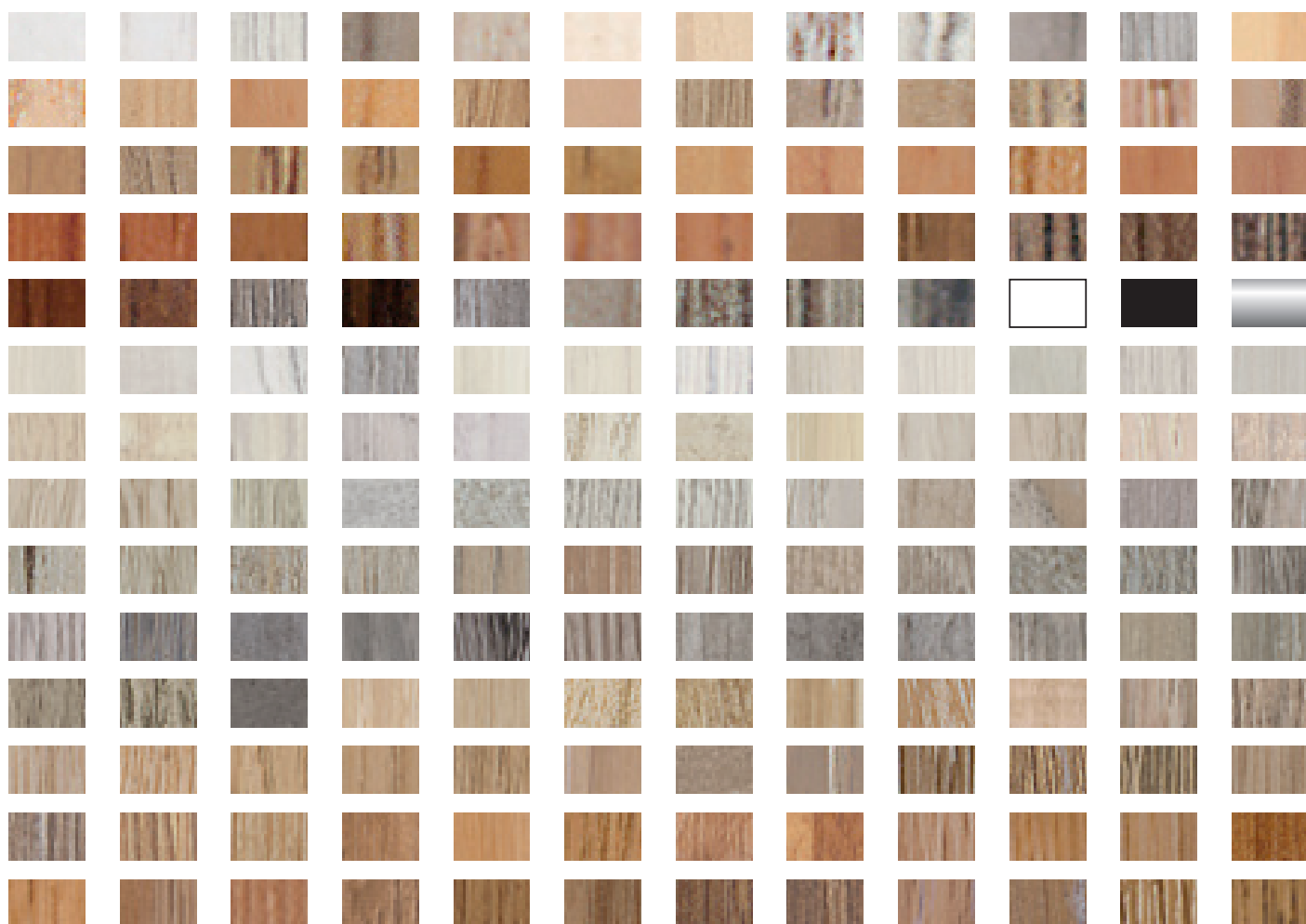



**UNISYSTEM PLUS Z/1, C/7, S/9
PROFIX THIN Z/4, C/4 E S/4**

Q.tà 20 pz / 54 m = + 6,41 €/m

Q.tà 40 pz / 108 m = + 5,77 €/m

Q.tà 60 pz / 162 m = + 5,15 €/m

Q.tà 80 pz / 216 m = + 4,49 €/m

Q.tà 100 pz / 270 m = + 3,84 €/m

min. 54 m

Q.tà 120 pz / 324 m = + 3,19 €/m

Q.tà 140 pz / 378 m = + 2,57 €/m

Q.tà 160 pz / 432 m = + 1,91 €/m

Q.tà 180 pz / 486 m = + 1,27 €/m

Q.tà 200 pz / 540 m = + 0,00 €/m

Z3/30, C/10, C/13, C/22 E S/15

min. 540 m suddivisibili in 5 decori

UNISYSTEM PLUS G/2 E G/4

min. 540 m suddivisibili in 5 decori

22/A, 50/A E 63/A

min. 540 m suddivisibili in 5 decori

74/A

min. 540 m suddivisibili in 5 decori

RC/ /F

min. 540 m suddivisibili in 5 decori

PVC LINE 8605, 8606, 8608, 8615, 8616, 8612, 8613 E 8614

min. 500 m suddivisibili in 2 decori

Per richieste di personalizzazioni di altri articoli, contattare il nostro ufficio commerciale.
Per personalizzazioni con decori non presenti nella nostra banca dati, addebito di 165 € per decoro.



LEGNO,
LAMINATO, LVT





battiscopa metal line

Scegliere Metal Line significa dare importanza ai dettagli perché sono quelli che fanno la differenza. Metal Line si distingue per la sua versatilità e funzionalità, ma soprattutto per la sua ispirazione al design contemporaneo.

E' una linea innovativa, ricca di soluzioni con una grande varietà di abbinamenti e colori in grado di soddisfare ogni esigenza abitativa, dai piccoli spazi ai grandi luoghi di aggregazione.

Acciaio e alluminio, i materiali che danno forma, colore e misura allo spazio, segni minimalisti che assecondano la fluidità del vivere quotidiano.

Con Metal Line è possibile realizzare un continuum di profili che si integrano perfettamente in ambienti e stili diversi e ne valorizzano il contenuto estetico e architettonico.

Metal Line è linea di tendenza, risultato della ricerca Profilpas nei materiali e nelle forme e dell'attenzione che l'azienda pone al mondo dell'arredamento e del design.

battiscopa metal line

Metal Line 90 è un battiscopa in alluminio, disponibile in diverse finiture, che consente di creare un'elegante giunzione fra parete e pavimento. Grazie all'aletta sporgente, questo battiscopa garantisce una perfetta copertura degli spazi di dilatazione perimetrale di un pavimento flottante. Metal Line 90 è disponibile anche in bianco e nero Trend Color Stone, due colori matt strutturati che si abbinano perfettamente ai più moderni rivestimenti. Tutti i modelli di questa serie possono essere curvati tramite apposita macchina Proflex Machine.

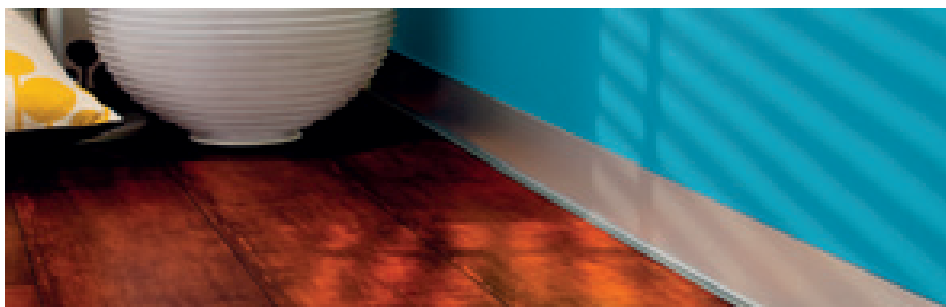

90/10 alluminio anodizzato argento

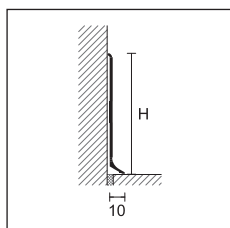

METAL LINE 90

lunghezza = 200 cm- conf. 25 pz

| | | H cm | | | | | |
|---|--|--------------|-------------|--------------|--------------|--------------|--------------|
| ART. | finitura | 4 | 5 | 6 | 7 | 8 | 10 |
| ALLUMINIO | | | | | | | |
| | anodizzato argento | 78080 | 78084 | 78100 | 78138 | 78130 | 78137 |
| | euro/m | 7,29 | 8,17 | 8,88 | 10,11 | 11,28 | 14,57 |
| 90/ SF | verniciato bianco lucido RAL 9010 | - | - | 78112 | - | - | - |
| | verniciato bianco opaco RAL 9010 | - | - | 78110 | - | - | - |
| | euro/m | - | - | 9,62 | - | - | - |
| | anodizzato titanio | - | - | 78103 | - | - | - |
| | euro/m | - | - | 13,24 | - | - | - |
| | verniciato grigio antracite | - | - | 78118 | - | - | - |
| | verniciato grigio antico | - | - | 78119 | - | - | - |
| | euro/m | - | - | 14,02 | - | - | - |
| 90/ A | anodizzato argento autoadesivo | - | - | 78106 | - | 78136 | - |
| | euro/m | - | - | 11,17 | - | 13,63 | - |
| 90/ BSF | bril. lucido titanio | - | - | 78142 | - | 78149 | - |
| 90/ SSF | bril. satinato argento | 78082 | - | 78105 | - | 78133 | - |
| | bril. satinato oro | - | - | 78107 | - | 78135 | - |
| | euro/m | 12,53 | - | 14,48 | - | 18,51 | - |
| 90/ TMSF | bril. satinato titanio | 78088 | - | 78102 | - | 78134 | - |
| | euro/m | 14,58 | - | 17,83 | - | 23,25 | - |
| TREND COLOR STONE | | | | | | | |
| 90/ SF | verniciato bianco stone | - | - | 78094 | - | - | - |
| | verniciato nero stone | - | - | 78099 | - | - | - |
| | euro/m | - | - | 14,02 | - | - | - |
| ALLUMINIO VERNICIATO ANTIBATTERICO | | | | | | | |
| 90H/ SF | verniciato bianco RAL 9003 antibatterico | - | - | 78104 | - | - | - |
| | euro/m | - | - | 17,85 | - | - | - |



Metal Line 90 alluminio verniciato bianco stone



Metal Line 90/6 alluminio anodizzato argento

TREND
COLOR

confezione individuale

90/4SF, 90/5SF, 90/6SF e 90/8SF in alluminio anodizzato argento, disponibili anche in lunghezza 400 cm

PRO FLEX LINE

Metal Line 90 può essere curvato con l'ausilio di Proflex machine + Kit ruote per Metal Line 90 (vedi pag 250)

A richiesta possiamo produrre la versione adesiva delle altezze 4, 5, 7, e 10 minimo 200 mt. extra 2,65 €/mt













A richiesta battiscopa alluminio verniciato minimo 300 mt nei colori RAL 9003, RAL 7038, RAL 8019, RAL 9006, RAL 9007. Per altri colori contattare il nostro ufficio commerciale

Completare codice articolo con la misura H (es. 90/SF per H=4 diventa 90/4SF)



angolo interno, angolo esterno, giunzione e terminale dx-sx

ANGOLO INTERNO













| conf. 4 pz | | H cm | | | | | | |
|------------------|-------------------------------|---|-------------|-------------|-------------|-------------|-------------|-------------|
| ART. | finitura | 4 | 5 | 6 | 7 | 8 | 10 | |
| METALLICO | | | | | | | | |
| | argento |  | 78630 | 78640 | 78650 | 78660 | 78670 | 78680 |
| | euro/pz | | 7,03 | 7,03 | 7,03 | 7,03 | 7,03 | 7,03 |
| | titanio |  | - | - | 78654 | - | - | - |
| | bianco lucido RAL 9010 |  | - | - | 78664 | - | - | - |
| | bianco opaco RAL 9010 |  | - | - | 78674 | - | - | - |
| 90/ MI | grigio antracite |  | - | - | 78684 | - | - | - |
| | grigio antico |  | - | - | 78694 | - | - | - |
| | lucido titanio |  | - | - | 78700 | - | 78712 | - |
| | satinato argento |  | 78718 | - | 78720 | - | 78722 | - |
| | satinato oro |  | - | - | 78724 | - | 78744 | - |
| | satinato titanio |  | 78714 | - | 78734 | - | 78754 | - |
| | euro/pz | | 7,67 | - | 7,67 | - | 7,67 | - |
| 90/ MI | bianco stone |  | - | - | 78172 | - | - | - |
| | nero stone |  | - | - | 78173 | - | - | - |
| | euro/pz | | - | - | 8,52 | - | - | - |
| 90H/ MI | bianco RAL 9003 antibatterico |  | - | - | 78690 | - | - | - |
| | euro/pz | | - | - | 9,09 | - | - | - |

POLIPROPILENE

| | | | | | | | | |
|-------|--------------------|---|-------------|-------------|-------------|-------------|-------------|-------------|
| 90/ I | anodizzato argento |  | 78236 | 78231 | 78190 | 78370 | 78195 | 78091 |
| | euro/pz | | 3,54 | 3,54 | 3,54 | 3,54 | 3,54 | 3,54 |

no sconfezionamento

GIUNZIONE













| conf. 4 pz | | H cm | | | | | | |
|------------------|-------------------------------|---|-------------|-------------|-------------|-------------|-------------|-------------|
| ART. | finitura | 4 | 5 | 6 | 7 | 8 | 10 | |
| METALLICO | | | | | | | | |
| | argento |  | 78632 | 78642 | 78652 | 78662 | 78672 | 78682 |
| | euro/pz | | 7,03 | 7,03 | 7,03 | 7,03 | 7,03 | 7,03 |
| | titanio |  | - | - | 78656 | - | - | - |
| | bianco lucido RAL 9010 |  | - | - | 78666 | - | - | - |
| | bianco opaco RAL 9010 |  | - | - | 78676 | - | - | - |
| 90/ MG | grigio antracite |  | - | - | 78686 | - | - | - |
| | grigio antico |  | - | - | 78696 | - | - | - |
| | lucido titanio |  | - | - | 78699 | - | 78703 | - |
| | satinato argento |  | 78738 | - | 78740 | - | 78742 | - |
| | satinato oro |  | - | - | 78726 | - | 78746 | - |
| | satinato titanio |  | 78716 | - | 78736 | - | 78756 | - |
| | euro/pz | | 7,67 | - | 7,67 | - | 7,67 | - |
| 90/ MG | bianco stone |  | - | - | 78187 | - | - | - |
| | nero stone |  | - | - | 78188 | - | - | - |
| | euro/pz | | - | - | 8,52 | - | - | - |
| 90H/ MG | bianco RAL 9003 antibatterico |  | - | - | 78692 | - | - | - |
| | euro/pz | | - | - | 9,09 | - | - | - |

POLIPROPILENE

| | | | | | | | | |
|-------|--------------------|---|-------------|-------------|-------------|-------------|-------------|-------------|
| 90/ G | anodizzato argento |  | 78237 | 78232 | 78192 | 78372 | 78197 | 78092 |
| | euro/pz | | 3,54 | 3,54 | 3,54 | 3,54 | 3,54 | 3,54 |

no sconfezionamento

ANGOLO ESTERNO













| conf. 4 pz | | H cm | | | | | | |
|------------------|-------------------------------|---|-------------|-------------|-------------|-------------|-------------|-------------|
| ART. | finitura | 4 | 5 | 6 | 7 | 8 | 10 | |
| METALLICO | | | | | | | | |
| | argento |  | 78631 | 78641 | 78651 | 78661 | 78671 | 78681 |
| | euro/pz | | 7,03 | 7,03 | 7,03 | 7,03 | 7,03 | 7,03 |
| | titanio |  | - | - | 78655 | - | - | - |
| | bianco lucido RAL 9010 |  | - | - | 78665 | - | - | - |
| | bianco opaco RAL 9010 |  | - | - | 78675 | - | - | - |
| 90/ ME | grigio antracite |  | - | - | 78685 | - | - | - |
| | grigio antico |  | - | - | 78695 | - | - | - |
| | lucido titanio |  | - | - | 78698 | - | 78702 | - |
| | satinato argento |  | 78728 | - | 78730 | - | 78732 | - |
| | satinato oro |  | - | - | 78725 | - | 78745 | - |
| | satinato titanio |  | 78715 | - | 78735 | - | 78755 | - |
| | euro/pz | | 7,67 | - | 7,67 | - | 7,67 | - |
| 90/ ME | bianco stone |  | - | - | 78174 | - | - | - |
| | nero stone |  | - | - | 78178 | - | - | - |
| | euro/pz | | - | - | 8,52 | - | - | - |
| 90H/ ME | bianco RAL 9003 antibatterico |  | - | - | 78691 | - | - | - |
| | euro/pz | | - | - | 9,09 | - | - | - |

POLIPROPILENE

| | | | | | | | | |
|-------|--------------------|---|-------------|-------------|-------------|-------------|-------------|-------------|
| 90/ E | anodizzato argento |  | 78235 | 78230 | 78191 | 78371 | 78196 | 78090 |
| | euro/pz | | 3,54 | 3,54 | 3,54 | 3,54 | 3,54 | 3,54 |

no sconfezionamento

TERMINALE DX-SX

| conf. 4 coppie | | H cm | | | | | | |
|------------------|-------------------------------|---|-------------|-------------|-------------|-------------|-------------|-------------|
| ART. | finitura | 4 | 5 | 6 | 7 | 8 | 10 | |
| METALLICO | | | | | | | | |
| | argento |  | 78633 | 78643 | 78653 | 78663 | 78673 | 78683 |
| | euro/coppia | | 7,35 | 7,35 | 7,35 | 7,35 | 7,35 | 7,35 |
| | titanio |  | - | - | 78657 | - | - | - |
| | bianco lucido RAL 9010 |  | - | - | 78667 | - | - | - |
| | bianco opaco RAL 9010 |  | - | - | 78677 | - | - | - |
| 90/ MP | grigio antracite |  | - | - | 78687 | - | - | - |
| | grigio antico |  | - | - | 78697 | - | - | - |
| | lucido titanio |  | - | - | 78701 | - | 78721 | - |
| | satinato argento |  | 78748 | - | 78750 | - | 78752 | - |
| | satinato oro |  | - | - | 78727 | - | 78747 | - |
| | satinato titanio |  | 78717 | - | 78737 | - | 78757 | - |
| | euro/coppia | | 8,01 | - | 8,01 | - | 8,01 | - |
| 90/ MP | bianco stone |  | - | - | 78189 | - | - | - |
| | nero stone |  | - | - | 78199 | - | - | - |
| | euro/coppia | | - | - | 8,83 | - | - | - |
| 90H/ MP | bianco RAL 9003 antibatterico |  | - | - | 78693 | - | - | - |
| | euro/coppia | | - | - | 9,43 | - | - | - |

POLIPROPILENE

| | | | | | | | | |
|-------|--------------------|---|-------------|-------------|-------------|-------------|-------------|-------------|
| 90/ P | anodizzato argento |  | 78238 | 78233 | 78193 | 78373 | 78198 | 78093 |
| | euro/coppia | | 3,54 | 3,54 | 3,54 | 3,54 | 3,54 | 3,54 |

no sconfezionamento

battiscopa metal line

Metal Line 790 è un battiscopa in acciaio inox lucido o satinato che, proposto in differenti altezze, segue le tendenze minimaliste del design moderno. Grazie all'aletta sporgente, questo battiscopa garantisce una perfetta copertura degli spazi di dilatazione perimetrale di un pavimento flottante. Metal Line 790 può essere installato a parete in maniera facile e veloce mediante l'impiego di idonei collanti.



790/6 acciaio inox lucido AISI 304 DIN 1.4301

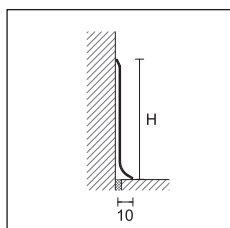

METAL LINE 790

lung. = 270 cm - conf. 10 pz

| | | H cm | | | | | |
|----------------|--|------|--------------|--------------|--------------|--------------|--------------|
| ART. | finitura | 4 | 5 | 6 | 8 | 10 | |
| ACCIAIO | | | | | | | |
| 790/ SF | acciaio inox lucido AISI 304 DIN 14301 | | 78120 | 78108 | 78129 | 78132 | 78139 |
| | <i>euro/m</i> | | 9,18 | 11,36 | 13,63 | 17,80 | 22,13 |
| | acciaio inox satinato AISI 304 DIN 1.4301 | | 78128 | 78109 | 78126 | 78127 | 78140 |
| | <i>euro/m</i> | | 12,34 | 14,57 | 17,50 | 23,26 | 28,43 |

confezione individuale - articolo 790/10 SF conf. 5 pz



790/MI
790/MIS



790/ME
790/MES



790/MG
790/MGS



790/MP
790/MPS

ANGOLO INTERNO IN METALLO

conf. 4 pz

| | | H cm | | | | | |
|----------|-------------------|------|--------------|--------------|--------------|--------------|--------------|
| ART. | finitura | 4 | 5 | 6 | 8 | 10 | |
| 790/ MI | finitura lucida | | 78760 | 78761 | 78762 | 78763 | 78764 |
| | <i>euro/pz</i> | | 10,97 | 10,97 | 10,97 | 10,97 | 10,97 |
| 790/ MIS | finitura satinata | | 78780 | 78781 | 78782 | 78783 | 78784 |
| | <i>euro/pz</i> | | 15,56 | 15,56 | 15,56 | 15,56 | 15,56 |

no sconfezionamento

ANGOLO ESTERNO IN METALLO

conf. 4 pz

| | | H cm | | | | | |
|----------|-------------------|------|--------------|--------------|--------------|--------------|--------------|
| ART. | finitura | 4 | 5 | 6 | 8 | 10 | |
| 790/ ME | finitura lucida | | 78765 | 78766 | 78767 | 78768 | 78769 |
| | <i>euro/pz</i> | | 10,97 | 10,97 | 10,97 | 10,97 | 10,97 |
| 790/ MES | finitura satinata | | 78785 | 78786 | 78787 | 78788 | 78789 |
| | <i>euro/pz</i> | | 14,25 | 14,25 | 14,25 | 14,25 | 14,25 |

no sconfezionamento

GIUNZIONE IN METALLO

conf. 4 pz

| | | H cm | | | | | |
|----------|-------------------|------|--------------|--------------|--------------|--------------|--------------|
| ART. | finitura | 4 | 5 | 6 | 8 | 10 | |
| 790/ MG | finitura lucida | | 78770 | 78771 | 78772 | 78773 | 78774 |
| | <i>euro/pz</i> | | 10,97 | 10,97 | 10,97 | 10,97 | 10,97 |
| 790/ MGS | finitura satinata | | 78790 | 78791 | 78792 | 78793 | 78794 |
| | <i>euro/pz</i> | | 14,25 | 14,25 | 14,25 | 14,25 | 14,25 |

no sconfezionamento

TERMINALE DX-SX IN METALLO

conf. 4 coppie

| | | H cm | | | | | |
|----------|--------------------|------|--------------|--------------|--------------|--------------|--------------|
| ART. | finitura | 4 | 5 | 6 | 8 | 10 | |
| 790/ MP | finitura lucida | | 78775 | 78776 | 78777 | 78778 | 78779 |
| | <i>euro/coppia</i> | | 11,65 | 11,65 | 11,65 | 11,65 | 11,65 |
| 790/ MPS | finitura satinata | | 78795 | 78796 | 78797 | 78798 | 78799 |
| | <i>euro/coppia</i> | | 14,92 | 14,92 | 14,92 | 14,92 | 14,92 |

no sconfezionamento

A richiesta possiamo produrre la versione adesiva in tutte le altezze, minimo 200 mt. extra 2,65 €/mt

Completare codice articolo con la misura H (es. 790/SF per H=4 diventa 790/4SF)

Metal Line 92 e 93 sono due battiscopa in alluminio, caratterizzati da un design semplice e una forma leggermente arrotondata, che creano una giunzione perfetta tra pavimento e parete. Si tratta di due elementi facili da installare grazie al sistema ad incastro su supporti, in alluminio naturale o in PVC, fissati alla parete con viti e tasselli.



92/7 alluminio anodizzato argento + S/95 supporto alluminio

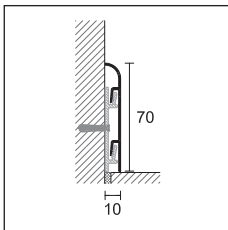

92/7



METAL LINE 92

lunghezza = 200 cm + 3 supporti - conf. 20 pz

H cm

ART. finitura

7

ALLUMINIO

92/7 anodizzato argento
euro/m

78490
12,35

confezione individuale

SUPPORTO ALLUMINIO

conf. 100 pz

S/95

78295

euro/pz

0,48

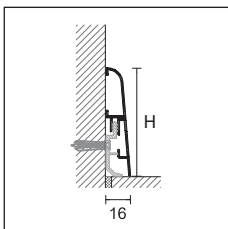

93/



METAL LINE 93

lunghezza = 200 cm + 5 supporti - conf. 20 pz

H cm

ART. finitura

7

9

ALLUMINIO

93/ anodizzato argento
euro/m

78495
13,84

78496
18,67

confezione individuale

CLIP FISSAGGIO A MURO

conf. 100 pz

8608/C

29751

euro/conf.

14,31

A richiesta battiscopa alluminio verniciato minimo 300 mt nei colori grigio antico, RAL 9003, RAL 7038, RAL 8019, RAL 9006, RAL 9007. Per altri colori contattare il nostro ufficio commerciale



93/7 alluminio anodizzato argento + 8608/C clip fissaggio a muro

battiscopa metal line

Metal Line 89 è un battiscopa in alluminio, proposto in differenti finiture, caratterizzato da linee squadrate e minimali; disponibile in altezza 4 o 6 cm, delinea lo spazio con discrezione ed eleganza. Fissato a parete mediante l'uso di idonei collanti, oltre ad avere una funzione decorativa, garantisce una perfetta copertura degli spazi di dilatazione perimetrale di un pavimento flottante. Metal Line 89 è disponibile anche in bianco e nero Trend Color Stone, due colori matt strutturati che si abbinano perfettamente ai più moderni rivestimenti.

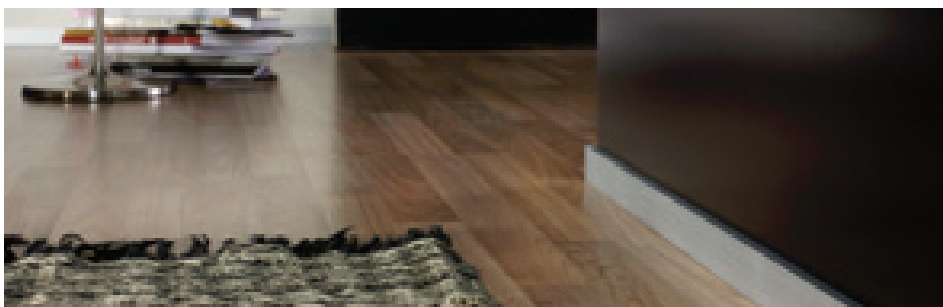

89/4 alluminio anodizzato argento

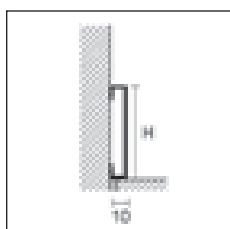

89/
89/ TM
89H/



89/ EI

TREND
COLOR

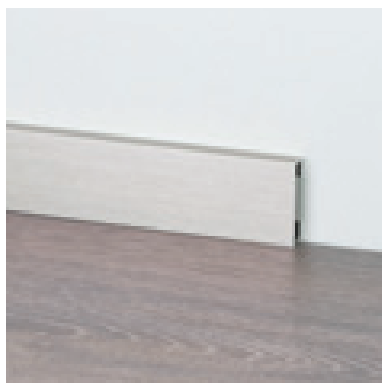

Metal Line 89 bril. satinato titanio



89/4 alluminio verniciato grigio antico + 89/4EI

METAL LINE 89

lunghezza = 200 cm - conf. 25 pz

| | | H cm | | |
|---|--|--------------|--------------|--------------|
| ART. | finitura | 4 | 6 | 8 |
| ALLUMINIO | | | | |
| | anodizzato argento | 78378 | 78478 | 78487 |
| | euro/m | 9,52 | 10,37 | 12,01 |
| | anodizzato titanio | 78521 | 78522 | - |
| | euro/m | 13,74 | 14,61 | - |
| 89/ | verniciato bianco opaco RAL 9010 | 78517 | 78518 | - |
| | euro/m | 10,31 | 11,23 | - |
| | verniciato grigio antico | 78515 | 78485 | - |
| | verniciato ruggine | 78516 | - | - |
| | euro/m | 14,67 | 15,20 | - |
| 89/ TM | bril. satinato titanio | 78388 | 78480 | - |
| | euro/m | 17,90 | 18,94 | - |
| TREND COLOR STONE | | | | |
| 89/ | verniciato bianco stone | 78481 | - | - |
| | verniciato nero stone | 78482 | - | - |
| | euro/m | 14,67 | - | - |
| ALLUMINIO VERNICIATO ANTIBATTERICO | | | | |
| 89H/ | verniciato bianco RAL 9003 antibatterico | - | 78531 | - |
| | euro/m | - | 18,83 | - |

confezione individuale

A richiesta battiscopa alluminio verniciato minimo 300 mt nei colori grigio antico, RAL 9003, RAL 7038, RAL 8019, RAL 9006, RAL 9007. Per altri colori contattare il nostro ufficio commerciale.

ANGOLO INTERNO, ESTERNO, TERMINALE DX-SX

| | | H cm | | |
|------------------|--|--------------|--------------|--------------|
| conf. 4 pz | | 4 | 6 | 8 |
| ALLUMINIO | | | | |
| | anodizzato argento | 78505 | 78506 | 78527 |
| | euro/pz | 11,70 | 11,70 | 12,34 |
| | anodizzato titanio | 78523 | 78524 | - |
| | euro/pz | 11,70 | 11,70 | - |
| 89/ EI | verniciato bianco opaco RAL 9010 | 78519 | 78520 | - |
| | euro/pz | 11,70 | 11,70 | - |
| | verniciato grigio antico | 78512 | 78513 | - |
| | verniciato ruggine | 78514 | - | - |
| | euro/pz | 11,70 | 11,70 | - |
| 89/ TMEI | bril. satinato titanio | 78509 | 78510 | - |
| | euro/pz | 11,70 | 11,70 | - |
| 89/ EI | verniciato bianco stone | 78507 | - | - |
| | verniciato nero stone | 78508 | - | - |
| | euro/pz | 11,70 | - | - |
| 89H/ EI | verniciato bianco RAL 9003 antibatterico | - | 78533 | - |
| | euro/pz | - | 15,20 | - |

no sconfezionamento

Completare codice articolo con la misura H (es. 89/ per H=4 diventa 89/4).

In alluminio anodizzato, Metal Line 89 I Design si caratterizza per una particolare satinatura e per originali colori che permettono un'ampia scelta di accostamenti cromatici, sulla base delle ultime tendenze del moderno design.

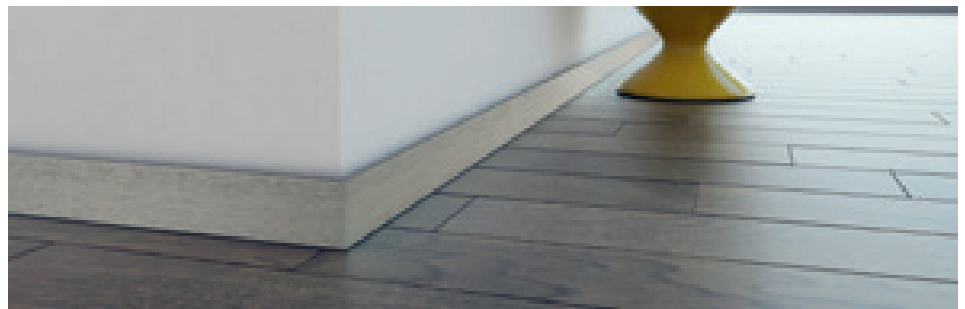

89/6 alluminio anodizzato titanium

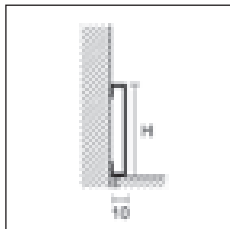

89/



METAL LINE - I DESIGN

lunghezza = 200 cm - conf. 25 pz

| | | H | |
|-----------------------------|---------------|---|--------------|
| ART. | finitura | 4 | 6 |
| ALLUMINIO ANODIZZATO | | | |
| 89/ | platinum | | 31400 31402 |
| | titanium | | 31410 31412 |
| | brown | | 31420 31422 |
| | dark brown | | 31430 31432 |
| | carbon | | 31440 31442 |
| | euro/m | | 21,41 |

confezione individuale

ANGOLI ESTERNI/INTERNI/TERMINALE

conf. 2 pz

| | | H | |
|-----------------------------|----------------|---|--------------|
| ART. | finitura | 4 | 6 |
| ALLUMINIO ANODIZZATO | | | |
| 89/ EI | platinum | | 31450 31452 |
| | titanium | | 31460 31462 |
| | brown | | 31470 31472 |
| | dark brown | | 31480 31482 |
| | carbon | | 31490 31492 |
| | euro/pz | | 26,99 |

no sconfezionamento



89/ EI

Completare codice articolo con la misura H (es. 89/ per H=4 diventa 89/4)

Metal Line 89 è un battiscopa in alluminio anodizzato con sistema di illuminazione a strip LED. Grazie ad un elemento diffusore la luce viene distribuita lungo tutta la lunghezza del profilo. Inserendo nel sistema il dimmer opzionale è possibile regolare l'intensità luminosa del battiscopa per svolgere eleganti funzioni di arredo o illuminazione notturna di cortesia.

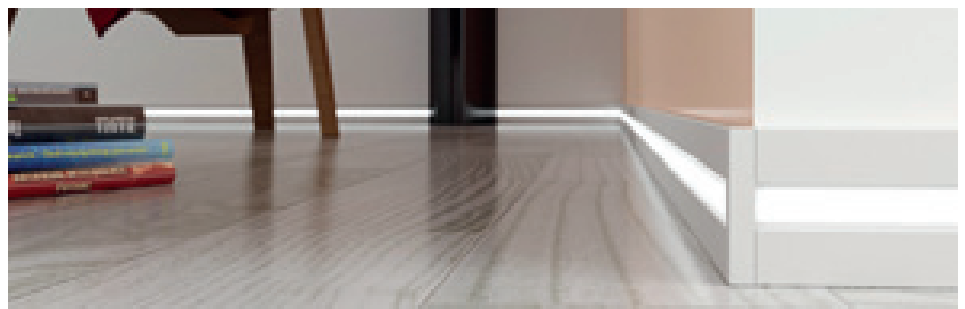

89/6L alluminio anodizzato argento

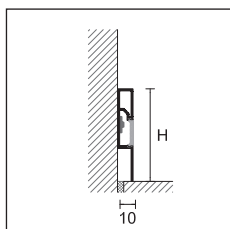

89/6L



PROLIGHT METAL LINE 89

lunghezza = 200 cm - conf. 25 pz

| | | H cm |
|------------------|--------------------|--------------|
| ART. | finitura | 6 |
| ALLUMINIO | | |
| 89/6L | anodizzato argento | 86000 |
| euro/m | | 19,06 |

confezione individuale

ANGOLO INTERNO, ESTERNO, TERMINALE DX-SX

conf. 4 pz

| | | H cm |
|------------------|--------------------|--------------|
| ART. | finitura | 6 |
| ALLUMINIO | | |
| 89/6EI | anodizzato argento | 78506 |
| euro/pz | | 11,70 |

no sconfezionamento



89/6EI

Per il miglior risultato estetico e per la validità della garanzia consigliamo l'utilizzo esclusivo dei nostri componenti elettrici. Vedi pag 236

Metal Line 89/613 è un battiscopa in alluminio caratterizzato da linee squadrate e minimal. Largo 13 mm, garantisce una perfetta copertura della zona perimetrale nascondendo gli spazi di dilatazione nei pavimenti flottanti.



89/613 anodizzato argento

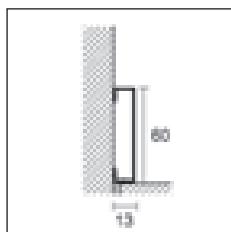

89/613



METAL LINE 89/613



lunghezza = 200 cm - conf. 25 pz

H cm

ART. finitura

6

ALLUMINIO

| | | |
|----------------------------------|---|--------------|
| anodizzato argento |  | 78486 |
| 89/613 | euro/m | 12,01 |
| verniciato bianco opaco RAL 9010 |  | 78488 |
| 89/613 | euro/m | 14,02 |

confezione individuale

ANGOLO INTERNO, ESTERNO, TERMINALE DX-SX



conf. 4 pz

H cm

ART. finitura

6

ALLUMINIO

| | | |
|----------------------------------|---|--------------|
| anodizzato argento |  | 78525 |
| 89/613E | euro/pz | 12,34 |
| verniciato bianco opaco RAL 9010 |  | 78526 |
| 89/613E | euro/pz | 12,34 |

no sconfezionamento

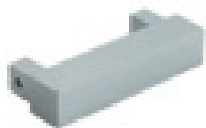

89/613 EI

Metal Line 105 è un battiscopa in alluminio, caratterizzato da linee squadrate e minimal. Questo modello si caratterizza per un semplice e rapido sistema di installazione ad incastro su base in PVC coestruso, che va fissata a parete mediante viti e tasselli.



Metal Line 105 anodizzato argento

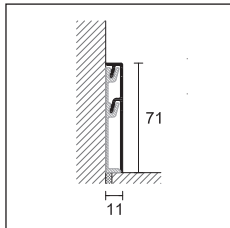

105/7
105/CB



METAL LINE

| conf. 10 pz | | H cm |
|------------------|--------------------|------------------|
| ART. | finitura | lunghezza |
| ALLUMINIO | | 7 |
| 105/7 | anodizzato argento | 200 cm |
| | anodizzato argento | 400 cm |
| euro/m | | 23,03 |

confezione individuale

BASE PER FISSAGGIO

| conf. 10 pz | | H cm |
|----------------------|-----------------|------------------|
| ART. | finitura | lunghezza |
| PVC COESTRUSO | | 7 |
| 105/CB | bianco | 200 cm |
| euro/m | | 3,25 |

no sconfezionamento

ANGOLO INTERNO

| conf. 4 pz | | H cm |
|------------------|-----------------|-------------|
| ART. | finitura | 7 |
| METALLICO | | |
| 105/7I | argento | 78932 |
| euro/pz | | 8,92 |

no sconfezionamento

ANGOLO ESTERNO

| conf. 4 pz | | H cm |
|------------------|-----------------|-------------|
| ART. | finitura | 7 |
| METALLICO | | |
| 105/7E | argento | 78934 |
| euro/pz | | 8,92 |

no sconfezionamento

GIUNZIONE

| conf. 4 pz | | H cm |
|------------------|-----------------|-------------|
| ART. | finitura | 7 |
| METALLICO | | |
| 105/7G | argento | 78936 |
| euro/pz | | 8,92 |

no sconfezionamento

TERMINALE DX-SX

| conf. 4 coppie | | H cm |
|--------------------|-----------------|-------------|
| ART. | finitura | 7 |
| METALLICO | | |
| 105/7P | argento | 78938 |
| euro/coppia | | 8,92 |

no sconfezionamento

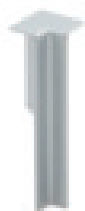

105/7I



105/7E



105/7G

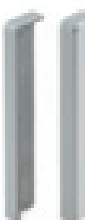

105/7P

metal line

Metal Line 87/6 e 88/6 sono due battiscopa filo muro rispettivamente per intonaci e cartongessi. Entrambi sono composti da due elementi separati: una base in alluminio naturale che si completa con un inserto in alluminio anodizzato argento o verniciato bianco opaco. Una volta installato, il battiscopa si integra perfettamente nella superficie murale, delineando il perimetro dell'ambiente senza limitarne i confini. L'installazione avviene in due fasi differenti, partendo dall'elemento base nel momento in cui l'ambiente è ancora al grezzo, per poi completarlo successivamente alla posa del pavimento con l'inserimento dell'inserto desiderato.



87/6 e 88/6 alluminio naturale + 88/16L/A inserto in alluminio per LED

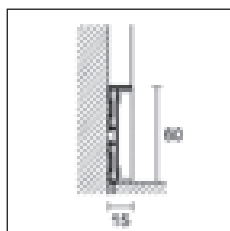

87/6 + 88/16SF
inserto in alluminio

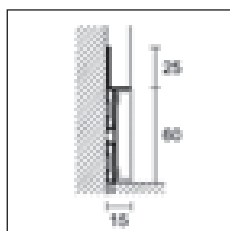

88/6 + 88/16SF
inserto in alluminio

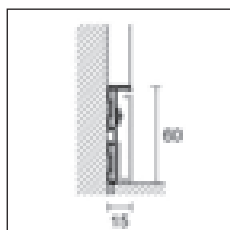

87/6 + 88/16L/A
inserto in alluminio
per led

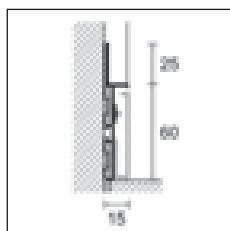

88/6 + 88/16L/A
inserto in alluminio
per LED



88/6E

METAL LINE 87 E 88

lunghezza = 200 cm - conf. 20 pz **H cm**

ART. finitura **6**

ALLUMINIO

87/6 alluminio naturale (forato)  **78338**
euro/m **14,84**



88/6 alluminio naturale (forato)  **78310**
euro/m **17,66**

confezione individuale

INSERTI IN ALLUMINIO

lunghezza = 200 cm - conf. 20 pz **H cm**



ART. finitura **6**

88/16SF inserto alluminio anodizzato  **78563**
argento
inserto alluminio verniciato  **78558**
bianco opaco RAL 9010
euro/m **11,46**

confezione individuale

INSERTO ALLUMINIO PER LED

lunghezza = 200 cm - conf. 20 pz **H cm**

88/16L/A anodizzato argento  **78559**
verniciato bianco opaco  **78560**
RAL 9010
euro/m **14,07**

adesivo - confezione individuale
per componenti elettrici vedi pag 236

ANGOLO ESTERNO IN METALLO

conf. 4 pz **H cm**

ART. finitura **6**

88/6E argento  **78561**
verniciato bianco opaco  **78562**
RAL 9010
euro/pz **13,16**

no sconfezionamento



88/6 alluminio naturale + 88/16SF alluminio verniciato bianco opaco

Per il miglior risultato estetico e per la validità della garanzia consigliamo l'utilizzo esclusivo dei nostri componenti elettrici. Vedi pag 236

Prolight Metal Line SKL/2 è un battiscopa in alluminio a luce LED indiretta. La particolare sezione permette di creare un originale gioco di luce lungo tutta la parete, dando un valore aggiunto all'intera superficie. Oltre che in anodizzato argento e bianco ST, SKL/2 è disponibile in un'ampia gamma di colori tra cui sei originali effetti cemento, due speciali tonalità metallo e un bianco caratterizzato da una colorazione straordinariamente uniforme e piena.



SKL/2 alluminio verniciato concrete white

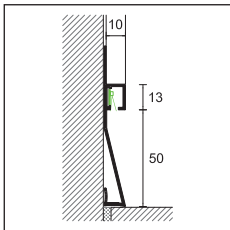

SKL/2



TREND
COLOR

PROLIGHT METAL LINE S

lunghezza = 270 cm - conf. 5 pz

H

ART. finitura

10

ALLUMINIO

SKL/2 anodizzato argento
euro/m

78579

19,17

ALLUMINIO VERNICIATO

SKL/2 bianco ST
concrete white
concrete graphite
concrete smoke
concrete mud
concrete sand
metal dark
metal light
solid white
euro/m

78591

78592

78593

78594

78595

78596

78597

78598

78599

32,87

confezione individuale

COMPONENTI ED ACCESSORI ELETTRICI PER ILLUMINAZIONE

| ART. | descrizione | |
|------------|---|-----------------------|
| L5/NW/65 L | bobina 5 mt strip LED luce laterale colore bianco neutro 4000 °K 9,6W/m - IP65 | 84136 |
| | euro/mt (euro/conf) | 43,06 (215,30) |

Per altri componenti elettrici vedi pag 236

Metal Line AF M Design è un battiscopa in alluminio dalle linee moderne e minimal che segna il punto di incontro tra pavimenti e rivestimenti di pari o diversa natura. Il vuoto evidenziato da questo elemento separa in maniera netta le due superfici attraverso un'ombra elegante.



AF/1/ alluminio anodizzato argento

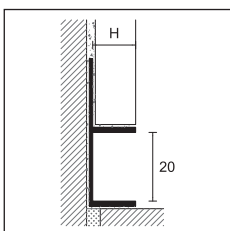

AF/1/



METAL LINE AF - M DESIGN

lunghezza = 270 cm - conf. 10 pz

H

ART. finitura

6

10

12,5

ALLUMINIO

anodizzato argento
euro/m
AF/1/ anodizzato titanio
verniciato bianco lucido
RAL 9010
euro/m

13198

10,83

13201

13196

15,81

13199

10,83

13203

13197

15,81

13200

10,83

13202

13204

15,81

confezione individuale

metal line

Metal Line 100 è un battiscopa in alluminio anodizzato proposto in due altezze e indicato per applicazioni di pannelli in cartongesso e intonaci direttamente in parete. Il profilo risulta di facile applicazione mediante l'impiego di appositi collanti.

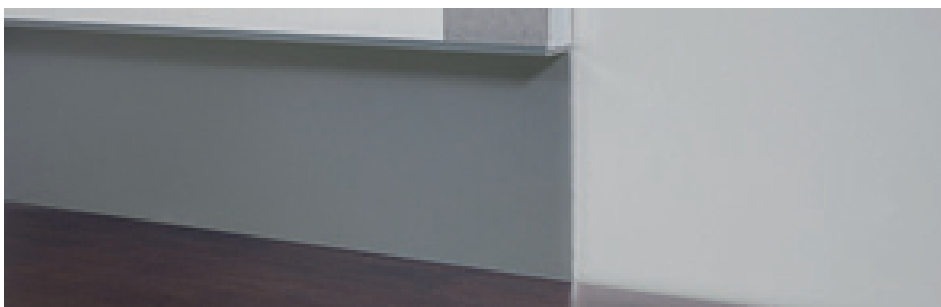

100/70 alluminio anodizzato argento

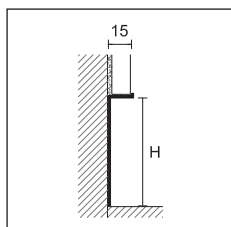

100/



METAL LINE 100

lunghezza = 200 cm - conf. 20 pz

H mm

| ART. | finitura | 40 | 70 |
|------------------|--------------------|-------|-------|
| ALLUMINIO | | | |
| 100/ | anodizzato argento | 78277 | 78279 |
| | <i>euro/m</i> | 10,31 | 14,57 |

confezione individuale

Metal line 101, ideale per intonaci e realizzato in alluminio anodizzato, è indicato per applicazioni direttamente su muro grezzo. Il profilo viene applicato mediante appositi collanti, prima di eseguire la rasatura della parete.



101/74 alluminio anodizzato argento

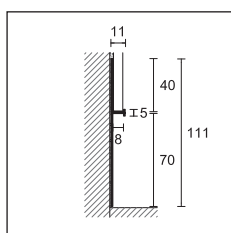

101/74



METAL LINE 101

lunghezza = 200 cm - conf. 20 pz

H mm

| ART. | finitura | 70 |
|------------------|--------------------|-------|
| ALLUMINIO | | |
| 101/74 | anodizzato argento | 78281 |
| | <i>euro/m</i> | 19,73 |

confezione individuale

ADESIVO

cartucce 12 pz x 300 ml (MS 45) e 290 ml (MS 55)

ART.

| | | | |
|----------------|--------|--------------------------|-----------|
| MAPEFLEX MS 45 | bianco | <input type="checkbox"/> | 6PB010043 |
| MAPEFLEX MS 55 | bianco | <input type="checkbox"/> | 6PV010043 |

Per maggiori informazioni, consultare il listino prezzi Mapei.

A richiesta battiscopa alluminio verniciato minimo 300 mt nei colori grigio antico, RAL 9003, RAL 7038, RAL 8019, RAL 9006, RAL 9007. Per altri colori contattare il nostro ufficio commerciale

Metal Line 95 è un battiscopa in alluminio, proposto in due differenti altezze, che consente l'alloggiamento di cavi di servizio (telefono, computer, televisore ecc.). Questo modello si caratterizza per un semplice e rapido sistema di installazione ad incastro su supporti in alluminio naturale che, fissati a parete mediante viti e tasselli, facilitano la rimozione per la manutenzione agli eventuali cavi di servizio.

Metal Line 94/7SF è un battiscopa con una sezione che agevola il fissaggio alla parete tramite collanti cementizi.

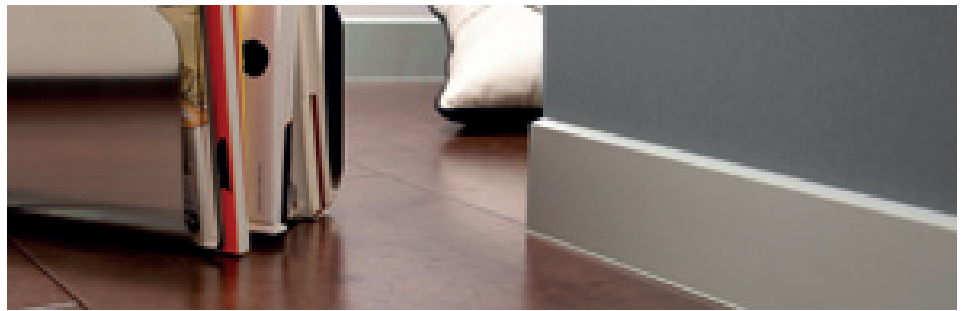

95/7SF anodizzato argento

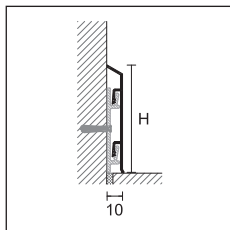

95/



METAL LINE 95

| conf. 25 pz | | lunghezza | H cm | |
|------------------|--------------------|---------------------|--------------|--------------|
| ART. | finitura | | 7 | 10 |
| ALLUMINIO | | | | |
| 95/ SF | anodizzato argento | 200 cm + 3 supporti | 78160 | 78175 |
| | | 400 cm + 6 supporti | 78161 | 78176 |
| | euro/m | | 12,11 | 16,97 |

confezione individuale - lunghezza 400 cm conf. 10 pz

SUPPORTO ALLUMINIO

| conf. 100 pz | | | H cm | |
|--------------|----------------|--|-------------|--|
| S/95 | | | 78295 | |
| | euro/pz | | 0,48 | |

no sconfezionamento

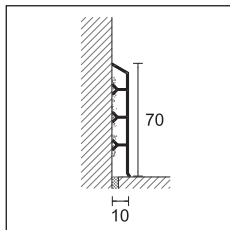

94/7SF

NEW

METAL LINE 94

| lunghezza = 200 cm - conf. 25 pz | | | H cm | |
|----------------------------------|--------------------|--|--------------|--|
| ART. | finitura | | | |
| ALLUMINIO | | | | |
| 94/7SF | anodizzato argento | | 78354 | |
| | euro/m | | 12,75 | |

confezione individuale



ANGOLO INTERNO IN POLIPROPILENE

| conf. 4 pz | | | H cm | |
|--------------|--------------------|--|-------------|-------------|
| ART. | finitura | | 7 | 10 |
| 95/ I | anodizzato argento | | 78201 | 78206 |
| | euro/pz | | 4,30 | 4,30 |

no sconfezionamento

ANGOLO ESTERNO IN POLIPROPILENE

| conf. 4 pz | | | H cm | |
|--------------|--------------------|--|-------------|-------------|
| ART. | finitura | | 7 | 10 |
| 95/ E | anodizzato argento | | 78200 | 78205 |
| | euro/pz | | 4,30 | 4,30 |

no sconfezionamento

GIUNZIONE IN POLIPROPILENE

| conf. 4 pz | | | H cm | |
|--------------|--------------------|--|-------------|-------------|
| ART. | finitura | | 7 | 10 |
| 95/ G | anodizzato argento | | 78202 | 78207 |
| | euro/pz | | 4,30 | 4,30 |

no sconfezionamento

TERMINALE DX-SX IN POLIPROPILENE

| conf. 4 coppie | | | H cm | |
|----------------|--------------------|--|-------------|-------------|
| ART. | finitura | | 7 | 10 |
| 95/ P | anodizzato argento | | 78203 | 78208 |
| | euro/coppia | | 4,30 | 4,30 |

no sconfezionamento



95/7I angolo interno



95/7E angolo esterno



95/7G giunzione

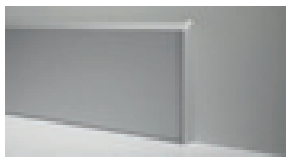

terminale destro

A richiesta battiscopa alluminio verniciato minimo 300 mt nei colori grigio antico, RAL 9003, RAL 7038, RAL 8019, RAL 9006, RAL 9007. Per altri colori contattare il nostro ufficio commerciale

Completare codice articolo con la misura H (es. 95/SF per H=7 diventa 95/7SF)

metal line

Metal Line 98 è un battiscopa in alluminio caratterizzato da linee curve e morbide e da uno spessore tale da consentire l'alloggiamento di cavi di servizio (telefono, computer, televisore ecc.). Un semplice e funzionale sistema di installazione ad incastro su supporti in alluminio naturale fissati a parete facilita l'accesso ai cavi di servizio per l'eventuale manutenzione.

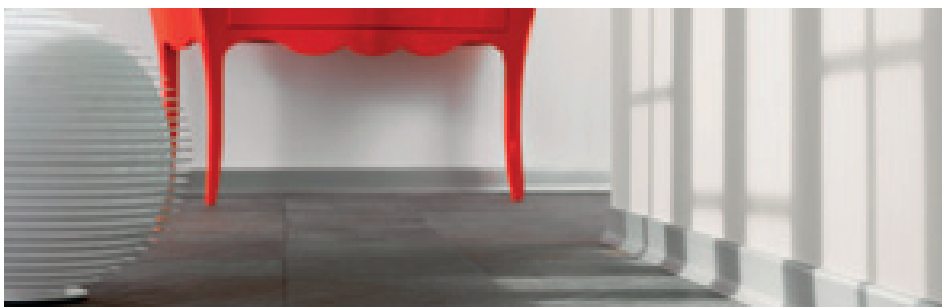

98/7SF alluminio anodizzato argento

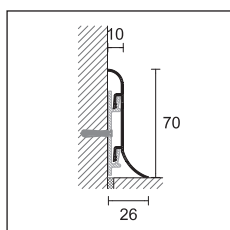

98/7SF



METAL LINE 98

| conf. 20 pz | | | H cm |
|------------------|--------------------|---------------------|--------------|
| ART. | finitura | lunghezza | 7 |
| ALLUMINIO | | | |
| 98/7SF | anodizzato argento | 200 cm + 3 supporti | 78040 |
| | | 400 cm + 6 supporti | 78041 |
| euro/m | | | 16,32 |

confezione individuale - lunghezza 400 cm conf. 10 pz

SUPPORTO ALLUMINIO

| conf. 100 pz | |
|----------------|-------------|
| S/95 | 78295 |
| euro/pz | 0,48 |

no sconfezionamento

ANGOLO INTERNO IN POLIPROPILENE

| conf. 4 pz | | H cm |
|----------------|--------------------|-------------|
| ART. | finitura | 7 |
| 98/7I | anodizzato argento | 78221 |
| euro/pz | | 4,30 |

no sconfezionamento

ANGOLO ESTERNO IN POLIPROPILENE

| conf. 4 pz | | H cm |
|----------------|--------------------|-------------|
| ART. | finitura | 7 |
| 98/7E | anodizzato argento | 78220 |
| euro/pz | | 4,30 |

no sconfezionamento

GIUNZIONE IN POLIPROPILENE

| conf. 4 pz | | H cm |
|----------------|--------------------|-------------|
| ART. | finitura | 7 |
| 98/7G | anodizzato argento | 78222 |
| euro/pz | | 4,30 |

no sconfezionamento

TERMINALE DX-SX IN POLIPROPILENE

| conf. 4 coppie | | H cm |
|--------------------|--------------------|-------------|
| ART. | finitura | 7 |
| 98/7P | anodizzato argento | 78223 |
| euro/coppia | | 4,30 |

no sconfezionamento



98/7SF alluminio anodizzato argento + S/95 supporto alluminio

A richiesta battiscopa alluminio verniciato minimo 300 mt nei colori grigio antico, RAL 9003, RAL 7038, RAL 8019, RAL 9006, RAL 9007. Per altri colori contattare il nostro ufficio commerciale

Metal Line 97/4 è un battiscopa in alluminio alto 4 cm che permette l'alloggiamento di eventuali cavi di servizio (telefono, computer, televisore ecc.). Grazie ad un semplice sistema ad incastro mediante l'impiego di clips in acciaio armonico fissate a parete con l'utilizzo di viti e tasselli, combina la rapidità e la facilità di installazione ad una semplice accessibilità ai cavi di servizio per l'eventuale manutenzione.

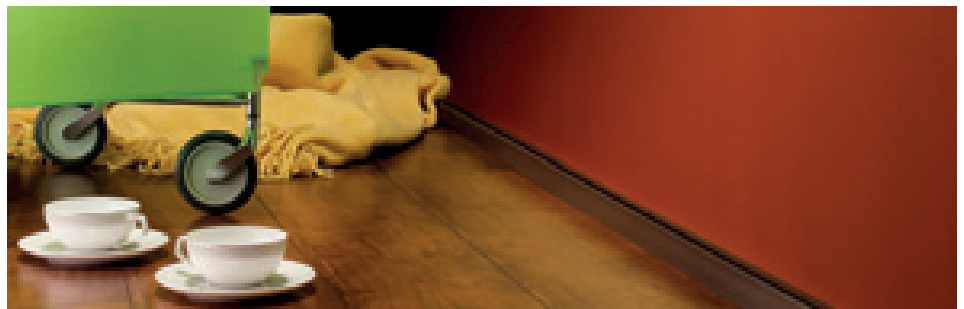

97/4SF

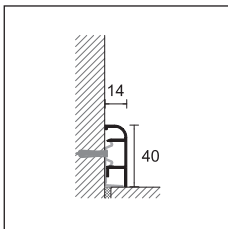

97/



METAL LINE 97

lunghezza = 200 cm - conf. 25 pz

H cm

ART. finitura

4

ALLUMINIO

97/4SF anodizzato argento

78000

+ 5 clips

euro/m

10,32

confezione individuale

CLIPS DI FISSAGGIO

conf. 10 blister da 20 pz

8602/C

29750

euro/blister

7,71

no sconfezionamento

ANGOLO INTERNO IN POLIPROPILENE

conf. 4 pz

H cm

ART. finitura

4

97/4I anodizzato argento

78002

euro/pz

5,60

no sconfezionamento

ANGOLO ESTERNO IN POLIPROPILENE

conf. 4 pz

H cm

ART. finitura

4

97/4E anodizzato argento

78001

euro/pz

5,60

no sconfezionamento

GIUNZIONE IN POLIPROPILENE

conf. 4 pz

H cm

ART. finitura

4

97/4G anodizzato argento

78003

euro/pz

5,60

no sconfezionamento

TERMINALE DX-SX IN POLIPROPILENE

conf. 4 coppie

H cm

ART. finitura

4

97/4P anodizzato argento

78004

euro/coppia

5,60

no sconfezionamento



97/4SF alluminio anodizzato argento + 8602/C clip di fissaggio

A richiesta battiscopa alluminio verniciato minimo 300 mt nei colori grigio antico, RAL 9003, RAL 7038, RAL 8019, RAL 9006, RAL 9007. Per altri colori contattare il nostro ufficio commerciale

metal line

Metal Line 97/7 è un battiscopa in alluminio alto 7 cm dal design semplice e lineare. Facile e veloce da installare con un sistema ad incastro su supporti in alluminio naturale, fissati a parete mediante l'utilizzo di viti e tasselli, rende facile l'accesso per la manutenzione ad eventuali cavi di servizio (telefono, computer, televisore ecc.).

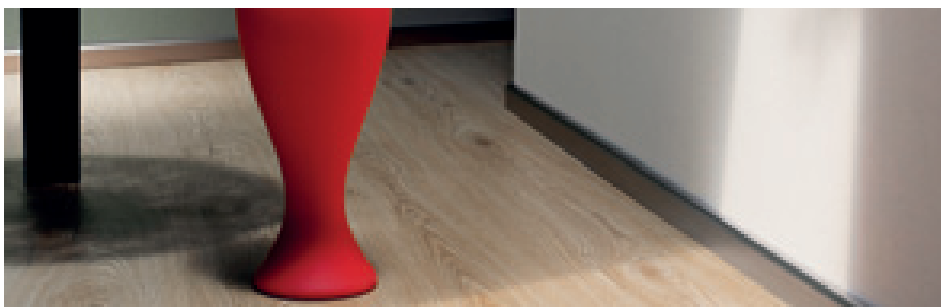

97/7SF alluminio anodizzato argento

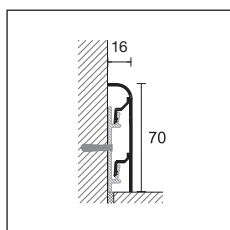

97/7SF



METAL LINE 97

lunghezza = 200 cm - conf. 20 pz

H cm

ART. finitura

7

ALLUMINIO

97/7SF +
3 supporti anodizzato argento

78005

euro/m

17,45

confezione individuale

SUPPORTO ALLUMINIO

conf. 100 pz

S/95

78295

euro/pz

0,48

no sconfezionamento

ANGOLO INTERNO IN POLIPROPILENE

conf. 4 pz

H cm

ART. finitura

7

97/7I anodizzato argento

78157

euro/pz

4,30

no sconfezionamento

ANGOLO ESTERNO IN POLIPROPILENE

conf. 4 pz

H cm

ART. finitura

7

97/7E anodizzato argento

78156

euro/pz

4,30

no sconfezionamento

GIUNZIONE IN POLIPROPILENE

conf. 4 pz

H cm

ART. finitura

7

97/7G anodizzato argento

78158

euro/pz

4,30

no sconfezionamento

TERMINALE DX-SX IN POLIPROPILENE

conf. 4 coppie

H cm

ART. finitura

7

97/7P anodizzato argento

78159

euro/coppia

4,30

no sconfezionamento

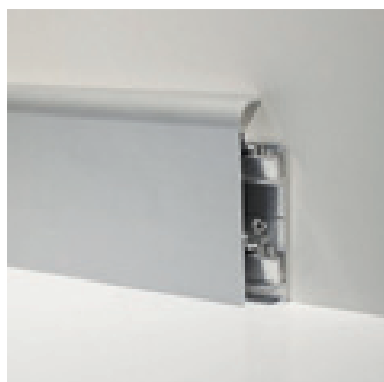

97/7SF alluminio anodizzato argento
+ S/95 supporto alluminio

A richiesta battiscopa alluminio verniciato minimo 300 mt nei colori grigio antico, RAL 9003, RAL 7038, RAL 8019, RAL 9006, RAL 9007. Per altri colori contattare il nostro ufficio commerciale

Metal Line 97/8 è un battiscopa in alluminio alto 8 cm, studiato appositamente per l'alloggiamento di cavi di servizio, grazie all'impiego di un'apposita canalina in PVC che, fissata a parete mediante viti e tasselli, funge altresì da supporto del battiscopa. È particolarmente indicato nel caso di ristrutturazioni, evitando di effettuare nuove tracce per il passaggio di canaline destinate all'alloggiamento di cavi. È facile e veloce da installare anche mediante il solo utilizzo di supporti in alluminio naturale, fissati a parete con viti e tasselli, quando non viene impiegata la canalina in PVC, rendendo semplice l'accessibilità ai cavi di servizio per l'eventuale manutenzione.

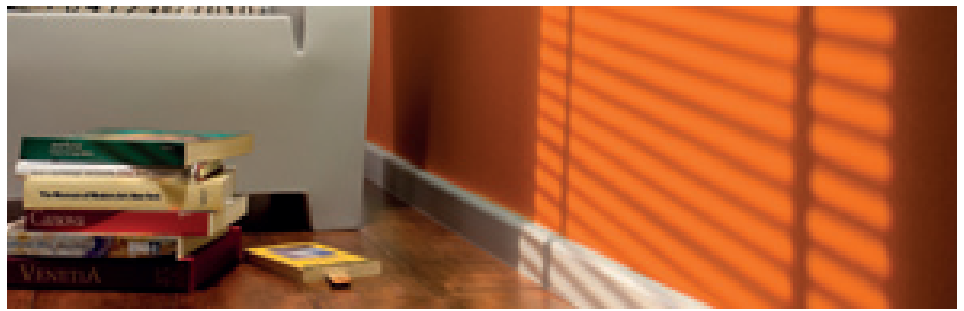

97/8SF alluminio anodizzato argento

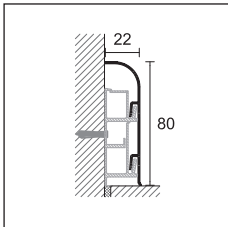

97/8SF



METAL LINE 97

| conf. 20 pz | | | H cm |
|------------------|--------------------|---------------------|--------------|
| ART. | finitura | lunghezza | 8 |
| ALLUMINIO | | | |
| 97/8SF | anodizzato argento | 200 cm + 3 supporti | 78010 |
| | | 400 cm + 6 supporti | 78011 |
| | euro/m | | 18,19 |

confezione individuale - lunghezza 400 cm conf. 10 pz

PASSACAVI IN PVC BIANCO

| lung. 200 cm - conf. 20 pz | | |
|----------------------------|---------------|-------------|
| ART. | finitura | 78290 |
| 97/8CB | | 78290 |
| | euro/m | 6,44 |

no sconfezionamento

SUPPORTO ALLUMINIO

| conf. 100 pz | | |
|--------------|----------------|-------------|
| ART. | finitura | 78299 |
| S/97 | | 78299 |
| | euro/pz | 0,86 |

no sconfezionamento

ANGOLO INTERNO IN POLIPROPILENE

| conf. 4 pz | | | H cm |
|------------|--------------------|--|-------------|
| ART. | finitura | | 8 |
| 97/8I | anodizzato argento | | 78211 |
| | euro/pz | | 4,30 |

no sconfezionamento

ANGOLO ESTERNO IN POLIPROPILENE

| conf. 4 pz | | | H cm |
|------------|--------------------|--|-------------|
| ART. | finitura | | 8 |
| 97/8E | anodizzato argento | | 78210 |
| | euro/pz | | 4,30 |

no sconfezionamento

GIUNZIONE IN POLIPROPILENE

| conf. 4 pz | | | H cm |
|------------|--------------------|--|-------------|
| ART. | finitura | | 8 |
| 97/8G | anodizzato argento | | 78212 |
| | euro/pz | | 4,30 |

no sconfezionamento

TERMINALE DX-SX IN POLIPROPILENE

| conf. 4 coppie | | | H cm |
|----------------|--------------------|--|-------------|
| ART. | finitura | | 8 |
| 97/8P | anodizzato argento | | 78213 |
| | euro/coppia | | 4,30 |

no sconfezionamento



97/8SF alluminio anodizzato argento + 97/8CB passacavi in PVC bianco

A richiesta battiscopa alluminio verniciato minimo 300 mt nei colori grigio antico, RAL 9003, RAL 7038, RAL 8019, RAL 9006, RAL 9007. Per altri colori contattare il nostro ufficio commerciale





battiscopa pvc line

Una linea di battiscopa in PVC per soddisfare qualsiasi esigenza tecnica e di abbinamento cromatico. Adatti sia al professionale che al fai da te, alcuni modelli possono essere personalizzati grazie alla tecnologia di stampa digitale PDS.

PVC Line 8605 e 8606 sono due battiscopa in PVC coestruso, caratterizzati da una forma arrotondata e un'altezza di 70 mm. Entrambi sono composti da un'anima in PVC espanso e una superficie a vista in PVC rigido colorato per garantire la massima resa estetica e uniformità cromatica. 8605 è disponibile anche rivestito con pellicola Alcrom® Plus e può essere ulteriormente personalizzato grazie alla tecnologia di stampa digitale Profilpas Digital System. 8605 e 8606 si fissano alla parete con adesivo (tipo MS 45 o MS 55) o con chiodino. Inoltre, non assorbono l'acqua, sono resistenti agli urti, all'usura, ai raggi UV e ai prodotti normalmente utilizzati per la pulizia di pavimenti e rivestimenti.



8606 PVC coestruso bianco RAL 9003

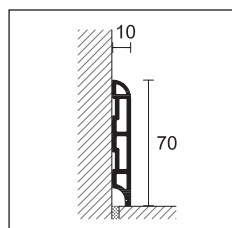

8605

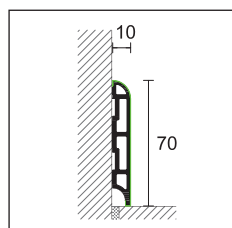

8605 rivestito con pellicola Alcrom® Plus



8605 PVC coestruso rivestito con pellicola Alcrom® Plus

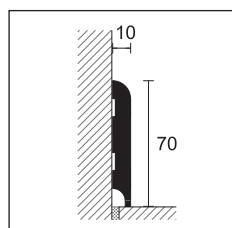

8606

Adesivo per battiscopa vedi pag 249

Per personalizzazioni con decori non presenti nella nostra banca dati, addebito di 165 Euro per decoro.

PVC LINE

lunghezza 250 cm - conf. 20 pz - H = 70 mm

PVC COESTRUSO (PVC ESPANSO + PVC RIGIDO)

ART.

| | | | |
|---------------|--------------------------|-----------------|-------------|
| 8605 | <input type="checkbox"/> | bianco RAL 9003 | 29175 |
| | <input type="checkbox"/> | bianco RAL 9010 | 29177 |
| euro/m | | | 3,82 |

no confezionamento

PVC LINE

lunghezza 250 cm - conf. 20 pz - H = 70 mm

PVC COESTRUSO (PVC ESPANSO + PVC RIGIDO) RIVESTITO CON PELLICOLA ALCROM® PLUS

ART.

| ART. | | decori | |
|---------------|--------------------------|----------------------------|-------------|
| 8605 | <input type="checkbox"/> | 96 bianco RAL 9010 gofrato | 29030 |
| | <input type="checkbox"/> | 97 nero RAL 9005 gofrato | 29031 |
| euro/m | | | 4,84 |
| 8605 | <input type="checkbox"/> | 99 argento satinato | 29035 |
| | <input type="checkbox"/> | 100 acciaio satinato | 29036 |
| euro/m | | | 6,80 |

no confezionamento

PVC LINE

lunghezza = 250 cm - conf. 20 pz - H = 70 mm

PVC COESTRUSO (PVC ESPANSO + PVC RIGIDO) RIVESTITO CON PELLICOLA ALCROM® PLUS

| ART. | decori | | decori | | decori | | decori | |
|------|--------|-------|--------|-------|--------|-------|--------|-------|
| 8605 | 02 | 29000 | 44 | 29013 | 1009 | 29103 | 1063 | 29121 |
| | 08 | 29001 | 47 | 29033 | 1012 | 29104 | 1066 | 29122 |
| | 10 | 29003 | 48 | 29015 | 1021 | 29107 | 1069 | 29123 |
| | 11 | 29004 | 65 | 29018 | 1024 | 29108 | 1081 | 29127 |
| | 12 | 29005 | 76 | 29020 | 1030 | 29110 | 1084 | 29128 |
| | 20 | 29006 | 77 | 29021 | 1033 | 29111 | 1087 | 29129 |
| | 25 | 29032 | 78 | 29022 | 1036 | 29112 | 1090 | 29130 |
| | 32 | 29007 | 80 | 29023 | 1042 | 29114 | 1105 | 29135 |
| | 34 | 29008 | 81 | 29024 | 1045 | 29115 | 1108 | 29136 |
| | 35 | 29009 | 92 | 29026 | 1051 | 29117 | 1111 | 29137 |
| | 36 | 29010 | 95 | 29029 | 1054 | 29118 | | |
| | 40 | 29011 | 1003 | 29101 | 1057 | 29119 | | |
| | 41 | 29012 | 1006 | 29102 | 1060 | 29120 | | |

euro/m **4,84**

no confezionamento - 8605 rivestito con pellicola Alcrom® Plus personalizzata a richiesta, ordine minimo 500 metri €/m 4,84.

PVC LINE

lunghezza 250 cm - conf. 20 pz - H = 70 mm

PVC COESTRUSO (PVC ESPANSO + PVC RIGIDO)

ART.

| | | | |
|---------------|--------------------------|-----------------|-------------|
| 8606 | <input type="checkbox"/> | bianco RAL 9003 | 29227 |
| | <input type="checkbox"/> | bianco RAL 9010 | 29229 |
| euro/m | | | 5,74 |

no confezionamento - 8606 rivestito con pellicola Alcrom® Plus personalizzata a richiesta, ordine minimo 500 metri €/m 6,55.

PVC Line 8608 è un battiscopa in PVC espanso, caratterizzato da una forma a becco di civetta e rivestito con pellicola Alcrom® Plus. Disponibile in svariati decori, è ulteriormente personalizzabile grazie alla tecnologia di stampa digitale Profilpas Digital System. 8608 può essere fissato alla parete con adesivo (tipo MS 45 o MS 55), chiodino o apposita clip di fissaggio. Il PVC non assorbe l'acqua, è resistente agli urti, all'usura (certificato AC3), ai raggi UV e ai prodotti normalmente utilizzati per la pulizia di pavimenti e rivestimenti.

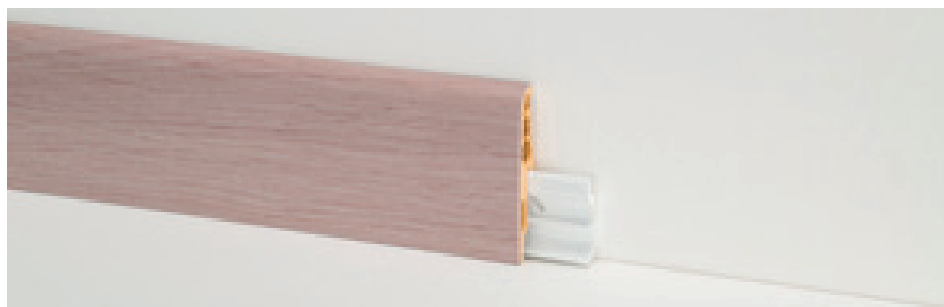

8608 pvc espanso rivestito Alcrom® Plus + 8608/C

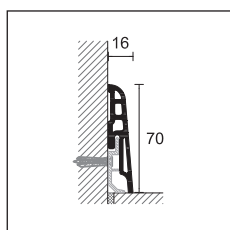

8608



PVC LINE

lunghezza = 250 cm - conf. 20 pz

PVC ESPANSO RIVESTITO CON PELLICOLA ALCROM® PLUS

H = 70 mm

| ART. | decori | | decori | | decori | | |
|---------------|--------|-------|----------------------|-------|--------------------------------|-------------|--|
| | 02 | 29040 | 32 | 29047 | 77 | 29061 | |
| | 05 | 29075 | 34 | 29048 | 78 | 29062 | |
| | 08 | 29041 | 35 | 29049 | 80 | 29063 | |
| | 10 | 29043 | 36 | 29050 | 81 | 29064 | |
| | 11 | 29044 | 39 | 29080 | 89 | 29081 | |
| 8608 | 12 | 29045 | 40 | 29051 | 91 | 29082 | |
| | 14 | 29076 | 41 | 29052 | 92 | 29066 | |
| | 19 | 29077 | 44 | 29053 | 95 | 29069 | |
| | 20 | 29046 | 47 | 29073 | 96 bianco RAL 9010 goffrato | 29070 | |
| | 26 | 29078 | 65 | 29058 | 97 nero RAL 9005 goffrato | 29071 | |
| | 31 | 29079 | 76 | 29060 | | | |
| euro/m | | | | | | 5,04 | |
| 8608 | | | 99 argento satinato | 29083 | | | |
| | | | 100 acciaio satinato | 29084 | | | |
| euro/m | | | | | | 7,09 | |

no sconfezionamento

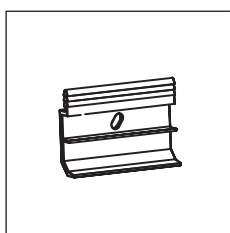

8608/C

CLIP FISSAGGIO A MURO PER ART. 8608

conf. da 100 pz

| | |
|------------------|--------------|
| 8608/C | 29751 |
| euro/conf | 14,31 |



8608 PVC espanso rivestito Alcrom® Plus 99 argento satinato

Adesivo per battiscopa vedi pag 249

8608 rivestito con pellicola Alcrom® Plus personalizzata a richiesta, ordine minimo 500 metri.

Per personalizzazioni con decori non presenti nella nostra banca dati, addebito di 165 Euro per decoro.

PVC Line 8615 e 8616 sono due battiscopa in PVC coestruso, caratterizzati da una forma squadrata e un'altezza di 70 mm. Entrambi sono composti da un'anima in PVC espanso e una superficie a vista in PVC rigido colorato per garantire la massima resa estetica e uniformità cromatica. Sono disponibili anche rivestiti con pellicola e possono essere ulteriormente personalizzati grazie alla tecnologia di stampa digitale Profilpas Digital System. 8615 e 8616 si fissano alla parete con adesivo (tipo MS 45 o MS 55) o con chiodino. Inoltre, non assorbono l'acqua, sono resistenti agli urti, all'usura, ai raggi UV e ai prodotti normalmente utilizzati per la pulizia di pavimenti e rivestimenti.



8615 PVC coestruso bianco RAL 9003

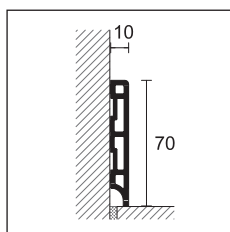

8615



PVC LINE

lunghezza 250 cm - conf. 20 pz - H = 70 mm

PVC COESTRUSO (PVC ESPANSO + PVC RIGIDO)

ART.

| | | | |
|------|--------------------------|-----------------|-------|
| 8615 | <input type="checkbox"/> | bianco RAL 9003 | 29353 |
| | <input type="checkbox"/> | bianco RAL 9010 | 29355 |

euro/m **3,82**

no sconfezionamento

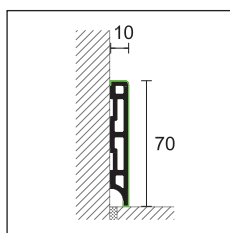

8615 rivestito con pellicola Alcrom® Plus

PVC LINE

lunghezza 250 cm - conf. 20 pz - H = 70 mm

PVC COESTRUSO (PVC ESPANSO + PVC RIGIDO) RIVESTITO CON PELLICOLA ALCROM® PLUS

ART.

decori

| | | | |
|------|-------------------------------------|----------------------------|-------|
| 8615 | <input type="checkbox"/> | 96 bianco RAL 9010 gofrato | 29357 |
| | <input checked="" type="checkbox"/> | 97 nero RAL 9005 gofrato | 29358 |

euro/m **4,83**

no sconfezionamento

8615 rivestito con pellicola Alcrom® Plus personalizzata a richiesta, ordine minimo 500 metri €/m 4,84.

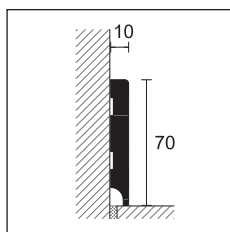

8616

PVC LINE

lunghezza 250 cm - conf. 20 pz - H = 70 mm

PVC COESTRUSO (PVC ESPANSO + PVC RIGIDO)

ART.

| | | | |
|------|--------------------------|-----------------|-------|
| 8616 | <input type="checkbox"/> | bianco RAL 9003 | 29495 |
|------|--------------------------|-----------------|-------|

euro/m **5,74**

no sconfezionamento

8616 rivestito con pellicola Alcrom® Plus personalizzata a richiesta, ordine minimo 500 metri €/m 6,55.

Adesivo per battiscopa vedi pag 249

Per personalizzazioni con decori non presenti nella nostra banca dati, addebito di 165 Euro per decoro.

PVC Line 8613 è un battiscopa in PVC espanso rivestito con pellicola Alcrom® Plus, adatto su pavimenti in legno. Può essere fissato alla parete con adesivo (tipo MS 45 o MS 55) o tramite fissaggio meccanico con clip 8608/C.



8613 PVC espanso rivestito Alcrom® Plus - decoro 96

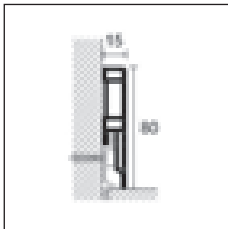

8613

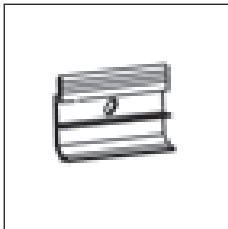

8608/C

PVC LINE

lunghezza = 250 cm - conf. 20 pz

PVC ESPANSO RIVESTITO CON PELLICOLA ALCROM® PLUS

H = 80 mm

| ART. | decori | | decori | |
|-------------|--------------------------------|-------------|-------------|-------|
| | 05 | 30060 | 580 | 30076 |
| | 08 | 30061 | 1202 | 30078 |
| | 12 | 30062 | 1203 | 30079 |
| | 13 | 30063 | 1204 | 30080 |
| | 14 | 30064 | 1205 | 30081 |
| | 19 | 30065 | 1206 | 30082 |
| | 26 | 30066 | 1207 | 30083 |
| | 31 | 30094 | 1208 | 30084 |
| 8613 | 32 | 30067 | 1209 | 30085 |
| | 36 | 30068 | 1210 | 30086 |
| | 39 | 30069 | 1211 | 30087 |
| | 40 | 30070 | 1212 | 30088 |
| | 41 | 30071 | 1213 | 30089 |
| | 77 | 30072 | 1214 | 30090 |
| | 89 | 30073 | 1215 | 30091 |
| | 91 | 30074 | 1216 | 30092 |
| | 93 | 30075 | 1217 | 30093 |
| | 96 bianco RAL 9010 goffrato | 29971 | | |
| | euro/m | | 6,23 | |
| 8613 | 99 argento satinato | 29974 | | |
| | 100 acciaio satinato | 29975 | | |
| | euro/m | 8,25 | | |

no sconfezionamento

CLIP FISSAGGIO A MURO PER ART. 8613

conf. da 100 pz

| | | |
|-------------------|--|--------------|
| 8608/C | | 29751 |
| euro/conf. | | 14,31 |

no sconfezionamento



8613 acciaio satinato 100

8613 rivestito con pellicola Alcrom® Plus personalizzata a richiesta, ordine minimo 500 metri.

Per personalizzazioni con decori non presenti nella nostra banca dati, addebito di 165 Euro per decoro.

PVC Line 8612 è un battiscopa in PVC espanso rivestito con pellicola Alcrom® Plus, adatto sia su pavimenti in ceramica che in LVT. Può essere fissato alla parete con adesivo (tipo MS 45 o MS 55).



8612/10 PVC espanso rivestito Alcrom® Plus - decoro 96

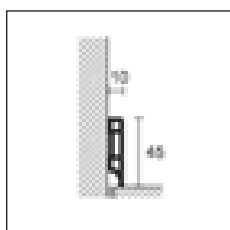

8612/10



PVC LINE

lunghezza 250 cm - conf. 20 pz

PVC ESPANSO RIVESTITO CON PELLICOLA ALCROM® PLUS

H = 45 mm

| ART. | decori | | |
|----------------|-----------------------------|-------------------------------------|-------------|
| | 96 bianco RAL 9010 goffrato | <input type="checkbox"/> | 29970 |
| | euro/m | | 4,84 |
| 8612/10 | 99 argento satinato | <input checked="" type="checkbox"/> | 29968 |
| | 100 acciaio satinato | <input checked="" type="checkbox"/> | 29967 |
| | euro/m | | 6,80 |

no sconfezionamento

PVC Line 8614 è un battiscopa in PVC espanso rivestito con pellicola Alcrom® Plus bianca, adatto nelle ristrutturazioni in cui si voglia coprire la sagoma di vecchi battiscopa ancora presenti in parete. Può essere fissato al vecchio battiscopa con adesivo (tipo MS 45 o MS 55).



8614 PVC espanso rivestito Alcrom® Plus - decoro 96

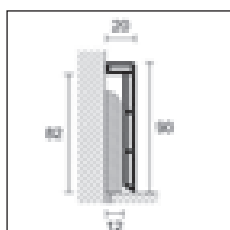

8614



PVC LINE

lunghezza = 250 cm - conf. 20 pz

PVC ESPANSO RIVESTITO CON PELLICOLA ALCROM® PLUS

H = 90 mm

| ART. | decori | | |
|-------------|-----------------------------|--------------------------|-------------|
| 8614 | 96 bianco RAL 9010 goffrato | <input type="checkbox"/> | 29972 |
| | euro/m | | 6,73 |

no sconfezionamento

8612 e 8614 rivestiti con pellicola Alcrom® Plus personalizzata a richiesta, ordine minimo 500 metri.

Per personalizzazioni con decori non presenti nella nostra banca dati, addebito di 165 Euro per decoro.

PVC Line 8600 è una linea di battiscopa in PVC espanso resistente agli urti, particolarmente indicata per la posa fai da te grazie a rapidità e semplicità di applicazione. Proposti in diverse colorazioni, si fissano a parete con adesivo (tipo MS 45 o MS 55).

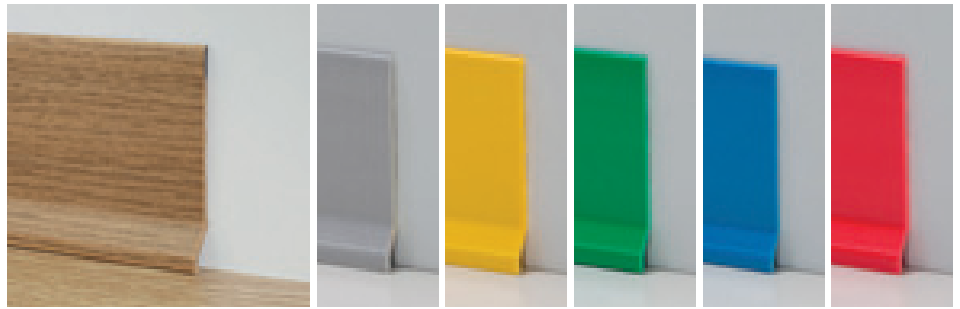

8600 PVC espanso decoro 532

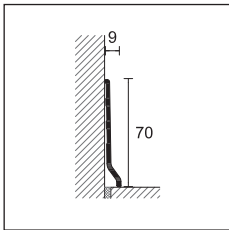

8600



PVC LINE

lunghezza 200 cm - conf. 20/100 pz

PVC ESPANSO

H = 70 mm

| ART. | decori | | decori | | decori | | decori | | |
|---------------|--------|-------|-------------------|-------------|-------------|-------------|-------------|-------------|--|
| | 518 | 29762 | 536 | 29782 | giallo 561 | 29802 | argento 559 | 29800 | |
| | 520 | 29764 | 540 | 29784 | verde 562 | 29804 | | | |
| | 524 | 29766 | 542 | 29786 | azzurro 563 | 29801 | | | |
| | 525 | 29768 | 544 | 29788 | rosso 564 | 29803 | | | |
| 8600 | 528 | 29770 | 545 | 29790 | | | | | |
| | 530 | 29772 | bianco 555 | 29792 | | | | | |
| | 531 | 29774 | grigio chiaro 556 | 29794 | | | | | |
| | 532 | 29776 | nero 557 | 29796 | | | | | |
| | 533 | 29778 | antracite 558 | 29798 | | | | | |
| | 534 | 29780 | | | | | | | |
| conf. 20 pz | | | | | | | | | |
| euro/m | | | | 1,85 | | 1,92 | | 2,19 | |
| conf. 100 pz | | | | | | | | | |
| euro/m | | | | 1,48 | | 1,55 | | 1,80 | |

Per ordinare 8600 nella confezione da 100 pz far seguire al codice dell'articolo /100 (es. codice 29778 diventa 29778/100)

no sconfezionamento
profili angolari disponibili negli stessi decori, vedi pag 45

PVC Line 8181 è un battiscopa in PVC plastificato alto 70 mm, caratterizzato da una particolare sezione che lo rende adatto all'installazione su pareti curve. 8181 è particolarmente indicato per la posa fai da te, grazie a rapidità e semplicità di applicazione. Proposto in diversi colori, va fissato a parete con adesivo.



8181 PVC bianco

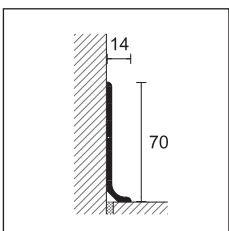

8181



PVC LINE

lunghezza = 250 cm - conf. 12 pz

PVC PLASTIFICATO

H = 70 mm

| ART. | decori | | |
|---------------|--------|--|-------------|
| | bianco | | 19216 |
| | grigio | | 19217 |
| 8181 | nero | | 19218 |
| euro/m | | | 6,01 |

no sconfezionamento

Art. 8181 va immagazzinato orizzontalmente.

PVC Line 8596 e 8598 sono una linea di battiscopa in PVC espanso resistente agli urti. La sguscia e l'appoggio a parete, in materiale morbido, permettono una perfetta adesione anche a supporti non perfettamente planari, mantenendo rapidità e semplicità di applicazione. Proposti in diverse colorazioni, si fissano a parete con adesivo (tipo MS 45 o MS 55).



8596 PVC espanso decoro 545

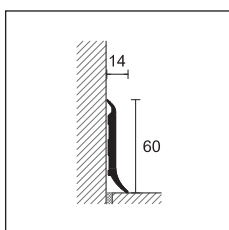

8596



PVC LINE

lunghezza = 250 cm - conf. 40 pz

PVC ESPANSO

H = 60 mm

| ART. | decori | | decori | | decori | |
|------|--------|-----------|--------|-----------|--------|-------------------------|
| 8596 | | 518 30800 | | 531 30812 | | 542 30824 |
| | | 524 30804 | | 532 30814 | | 545 30828 |
| | | 525 30806 | | 533 30816 | | bianco 555 30830 |
| | | 528 30808 | | 536 30820 | | grigio chiaro 556 30832 |
| | | 530 30810 | | 540 30822 | | nero 557 30834 |

euro/m **2,80**

no sconfezionamento

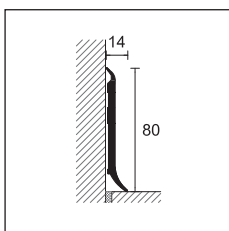

8598

PVC LINE

lunghezza = 250 cm - conf. 40 pz

PVC ESPANSO

H = 80 mm

| ART. | decori | |
|------|--------|-------------------------|
| 8598 | | bianco 555 30880 |
| | | grigio chiaro 556 30882 |
| | | nero 557 30884 |

euro/m **3,07**

no sconfezionamento

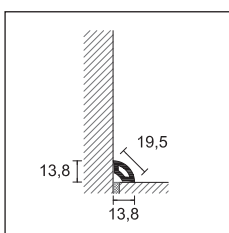

8580

PVC LINE

lunghezza = 250 cm - conf. 80 pz

PVC ESPANSO

| ART. | decori | | decori | |
|------|--------|-----------|--------|-------------------------|
| 8580 | | 532 30764 | | bianco 555 30780 |
| | | 542 30774 | | grigio chiaro 556 30782 |
| | | 545 30778 | | nero 557 30784 |

euro/m **0,87**

no sconfezionamento

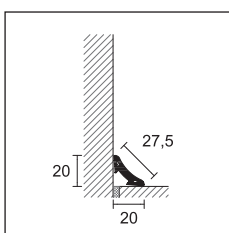

8582

PVC LINE

lunghezza = 250 cm - conf. 60 pz

PVC ESPANSO

| ART. | decori | | decori | |
|------|--------|-----------|--------|-------------------------|
| 8582 | | 532 30714 | | bianco 555 30730 |
| | | 542 30724 | | grigio chiaro 556 30732 |
| | | 545 30728 | | nero 557 30734 |

euro/m **1,43**

no sconfezionamento

PVC Line 8602 è un battiscopa alto 48 mm in PVC espanso resistente agli urti. È particolarmente indicato per la posa fai da te, grazie a rapidità e semplicità di applicazione. Proposto in diverse colorazioni, si posa con un semplice sistema ad incastro mediante clips in acciaio armonico. Oltre ad avere funzione decorativa, permette di nascondere lo spazio di dilatazione perimetrale di pavimenti flottanti in legno e laminato.

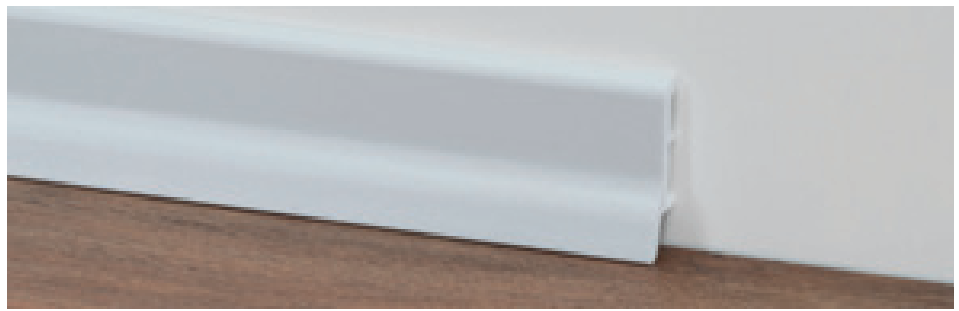

8602 PVC espanso

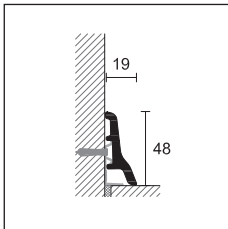

8602

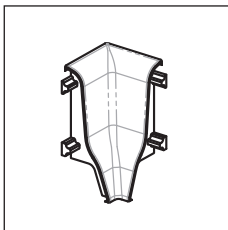

8602/I

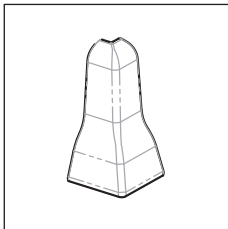

8602/E

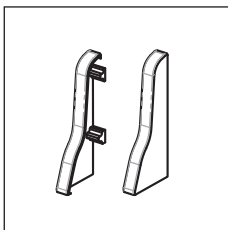

8602/P



8602/C clips di fissaggio

PVC LINE

lunghezza 250 cm - conf. 40 pz

PVC ESPANSO

H = 48 mm

ART. decori

| | | |
|------|--|-------|
| | <input type="checkbox"/> bianco 555 | 29530 |
| 8602 | <input type="checkbox"/> grigio chiaro 556 | 29532 |
| | <input type="checkbox"/> nero 557 | 29534 |

euro/m **1,93**

no sconfezionamento

ANGOLI INTERNI

conf. 10 pz

POLIPROPILENE

H = 48 mm

ART. decori

| | | |
|--------|--|-------|
| | <input type="checkbox"/> bianco 555 | 29578 |
| 8602/I | <input type="checkbox"/> grigio chiaro 556 | 29580 |
| | <input type="checkbox"/> nero 557 | 29582 |

euro/pz **1,82**

no sconfezionamento

ANGOLI ESTERNI

conf. 10 pz

POLIPROPILENE

H = 48 mm

ART. decori

| | | |
|--------|--|-------|
| | <input type="checkbox"/> bianco 555 | 29628 |
| 8602/E | <input type="checkbox"/> grigio chiaro 556 | 29630 |
| | <input type="checkbox"/> nero 557 | 29632 |

euro/pz **1,82**

no sconfezionamento

TERMINALE DX-SX

conf. 10 pz

POLIPROPILENE

H = 48 mm

ART. decori

| | | |
|--------------|--|-------|
| | <input type="checkbox"/> bianco 555 | 29728 |
| 8602/P dx/sx | <input type="checkbox"/> grigio chiaro 556 | 29730 |
| | <input type="checkbox"/> nero 557 | 29732 |

euro/pz **1,82**

no sconfezionamento

CLIPS DI FISSAGGIO

conf. 10 blister da 20 pz

8602/C 29750

euro/blister **7,71**

PVC Line 8603 è un battiscopa alto 70 mm in PVC espanso resistente agli urti. È particolarmente indicato per la posa fai da te, grazie a rapidità e semplicità di applicazione. Proposto in diverse colorazioni, si posa con un semplice sistema ad incastro mediante clips di acciaio armonico. Oltre ad avere funzione decorativa, permette di nascondere lo spazio di dilatazione perimetrale di pavimenti flottanti in legno e laminato.



8603 PVC espanso decoro 555

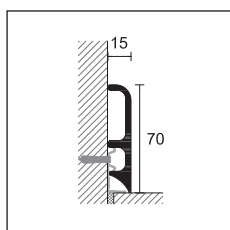

8603



PVC LINE

lunghezza 250 cm - conf. 40 pz

PVC ESPANSO

H = 70 mm

| ART. | decori | | |
|------|--------|-------------------|-------|
| 8603 | | 532 | 30144 |
| | | 542 | 30154 |
| | | 545 | 30158 |
| | | bianco 555 | 30160 |
| | | grigio chiaro 556 | 30162 |
| | | nero 557 | 30164 |

euro/m **2,98**

no sconfezionamento

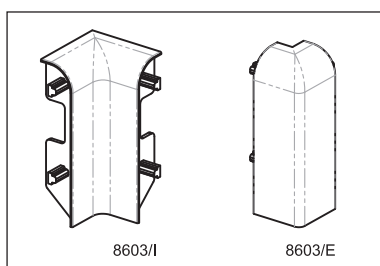

ANGOLI INTERNI

conf. 10 pz

POLIPROPILENE

H = 70 mm

| ART. | decori | | |
|--------|--------|-------------------|-------|
| 8603/I | | 532 | 30194 |
| | | 542 | 30204 |
| | | 545 | 30208 |
| | | bianco 555 | 30210 |
| | | grigio chiaro 556 | 30212 |
| | | nero 557 | 30214 |

euro/pz **1,82**

no sconfezionamento

ANGOLI ESTERNI

conf. 10 pz

POLIPROPILENE

H = 70 mm

| ART. | decori | | |
|--------|--------|-------------------|-------|
| 8603/E | | 532 | 30244 |
| | | 542 | 30254 |
| | | 545 | 30258 |
| | | bianco 555 | 30260 |
| | | grigio chiaro 556 | 30262 |
| | | nero 557 | 30264 |

euro/pz **1,82**

no sconfezionamento

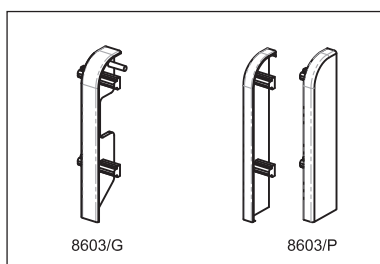

GIUNZIONI

conf. 10 pz

POLIPROPILENE

H = 70 mm

| ART. | decori | | |
|--------|--------|-------------------|-------|
| 8603/G | | 532 | 30294 |
| | | 542 | 30304 |
| | | 545 | 30308 |
| | | bianco 555 | 30310 |
| | | grigio chiaro 556 | 30312 |
| | | nero 557 | 30314 |

euro/pz **1,66**

no sconfezionamento

TERMINALE DX-SX

conf. 10 pz

POLIPROPILENE

H = 70 mm

| ART. | decori | | |
|--------------|--------|-------------------|-------|
| 8603/P dx/sx | | 532 | 30344 |
| | | 542 | 30354 |
| | | 545 | 30358 |
| | | bianco 555 | 30360 |
| | | grigio chiaro 556 | 30362 |
| | | nero 557 | 30364 |

euro/pz **1,82**

no sconfezionamento



8602/C clips di fissaggio

CLIPS DI FISSAGGIO

conf. 10 blister da 20 pz

8602/C **29750**

euro/blister **7,71**

PVC Line 8607 è un battiscopa alto 70 mm in PVC espanso resistente agli urti. È particolarmente indicato per la posa fai da te, grazie a rapidità e semplicità di applicazione. Proposto in diverse colorazioni, si posa con un semplice sistema ad incastro mediante clips in acciaio armonico. Oltre ad avere funzione decorativa, permette di nascondere lo spazio di dilatazione perimetrale di pavimenti flottanti in legno e laminato.



8607 PVC espanso decoro 532

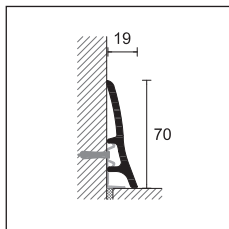

8607



PVC LINE

lunghezza 250 cm - conf. 40 pz

PVC ESPANSO

H = 70 mm

| ART. | decori | |
|------|-------------------|-------|
| 8607 | 532 | 30414 |
| | 542 | 30424 |
| | 545 | 30428 |
| | bianco 555 | 30430 |
| | grigio chiaro 556 | 30432 |
| | nero 557 | 30434 |
| | euro/m | |

no sconfezionamento

ANGOLI INTERNI

conf. 10 pz

POLIPROPILENE

H = 70 mm

| ART. | decori | |
|--------|-------------------|-------|
| 8607/I | 532 | 30464 |
| | 542 | 30474 |
| | 545 | 30478 |
| | bianco 555 | 30480 |
| | grigio chiaro 556 | 30482 |
| | nero 557 | 30484 |
| | euro/pz | |

no sconfezionamento

ANGOLI ESTERNI

conf. 10 pz

POLIPROPILENE

H = 70 mm

| ART. | decori | |
|--------|-------------------|-------|
| 8607/E | 532 | 30514 |
| | 542 | 30524 |
| | 545 | 30528 |
| | bianco 555 | 30530 |
| | grigio chiaro 556 | 30532 |
| | nero 557 | 30534 |
| | euro/pz | |

no sconfezionamento

GIUNZIONI

conf. 10 pz

POLIPROPILENE

H = 70 mm

| ART. | decori | |
|----------------|-------------------|-------------|
| 8607/G | 532 | 30564 |
| | 542 | 30574 |
| | 545 | 30578 |
| | bianco 555 | 30580 |
| | grigio chiaro 556 | 30582 |
| | nero 557 | 30584 |
| euro/pz | | 1,66 |

no sconfezionamento

TERMINALE DX-SX

conf. 10 pz

POLIPROPILENE

H = 70 mm

| ART. | decori | |
|----------------|-------------------|-------------|
| 8607P dx/sx | 532 | 30614 |
| | 542 | 30624 |
| | 545 | 30628 |
| | bianco 555 | 30630 |
| | grigio chiaro 556 | 30632 |
| | nero 557 | 30634 |
| euro/pz | | 1,82 |

no sconfezionamento

CLIPS DI FISSAGGIO

conf. 10 blister da 20 pz

| | |
|---------------------|-------------|
| 8602/C | 29750 |
| euro/blister | 7,71 |

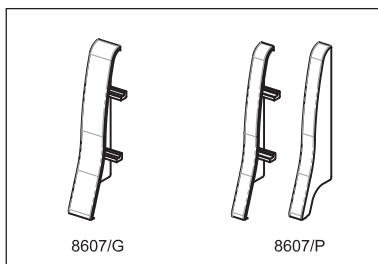
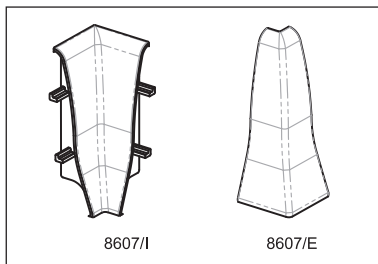

8602/C clips di fissaggio

PVC Line 148 è un battiscopa per rivestimenti in moquette e PVC composto da due profili: una base in PVC rigido e una clip in PVC morbido. Utilizzato come sguscia di raccordo permette, una volta posato il rivestimento, di formare una sguscia arrotondata. Permette inoltre di rifinire esteticamente e ricoprire l'estremità della moquette e del PVC posati, coprendo eventuali imprecisioni di taglio. Il profilo è consigliato per spazi pubblici come ospedali e scuole.



172 PVC bianco

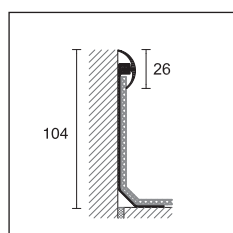

148/B +
148/C

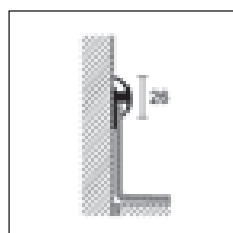

148/BR +
148/C

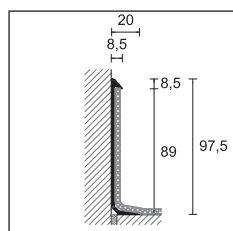

172

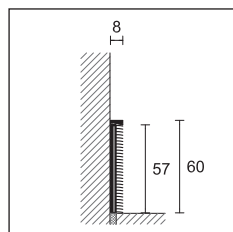

173

PVC LINE - BASE

lunghezza = 300 cm - conf. 30 pz

ART. finitura

PVC RIGIDO BIANCO

| | | | |
|--------|---------------|--------------------------|-------------|
| 148/B | PVC bianco | <input type="checkbox"/> | 19095 |
| | euro/m | | 3,38 |
| 148/BR | PVC bianco | <input type="checkbox"/> | 19094 |
| | euro/m | | 2,26 |

no sconfezionamento

PVC LINE - CLIP

lunghezza = 305 cm - conf. 30 pz

ART. finitura

PVC MORBIDO

| | | | |
|-------|-------------------|--------------------------|-------------|
| 148/C | PVC bianco | <input type="checkbox"/> | 19096 |
| | PVC grigio cenere | <input type="checkbox"/> | 19097 |
| | PVC sabbia | <input type="checkbox"/> | 19098 |
| | euro/m | | 2,71 |

no sconfezionamento

PVC LINE

lunghezza = 300 cm - conf. 20 pz

ART. finitura **100**

PVC

| | | | |
|-----|---------------|--------------------------|-------------|
| 172 | PVC bianco | <input type="checkbox"/> | 19210 |
| | euro/m | | 4,96 |

no sconfezionamento

lunghezza = 300 cm - conf. 20 pz

ART. finitura **60**

ALLUMINIO

| | | | |
|-----|---------------------------|--------------------------|-------------|
| 173 | anodizzato argento forato | <input type="checkbox"/> | 19215 |
| | euro/m | | 8,81 |

no sconfezionamento

ADESIVO

cartucce 12 pz x 300 ml (MS 45) e 290 ml (MS 55)

ART.

| | | | |
|----------------|--------|--------------------------|-----------|
| MAPEFLEX MS 45 | bianco | <input type="checkbox"/> | 6PB010043 |
| MAPEFLEX MS 55 | bianco | <input type="checkbox"/> | 6PV010043 |

Per maggiori informazioni, consultare il listino prezzi Mapei.

PVC Line 170, 169 e 171 sono una linea di profili sguscia di raccordo in PVC plastificato. Consigliati nella posa di moquette e PVC, uniformano la curvatura tra pavimento e rivestimento.



171 PVC nero

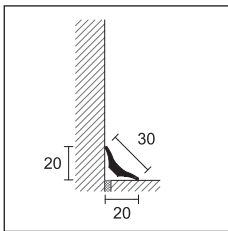

170



PVC LINE- SGUSCIA

lunghezza = 200 cm - conf. 50 pz

H

ART. finitura

20

PVC

| | | | |
|-----|---------------|---|-------------|
| 170 | nero |  | 19200 |
| | <i>euro/m</i> | | 1,78 |

no sconfezionamento

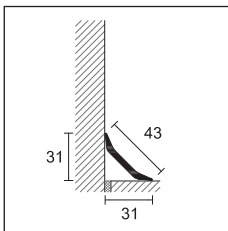

169

PVC LINE- SGUSCIA

lunghezza = 200 cm - conf. 50 pz

H

ART. finitura

31

PVC

| | | | |
|-----|---------------|---|-------------|
| 169 | nero |  | 19195 |
| | <i>euro/m</i> | | 2,60 |

no sconfezionamento

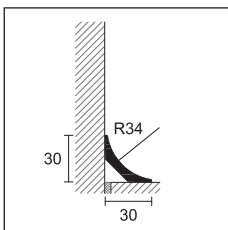

171

PVC LINE- SGUSCIA

lunghezza = 200 cm - conf. 30 pz

H

ART. finitura

30

PVC

| | | | |
|-----|---------------|---|-------------|
| 171 | nero |  | 19205 |
| | <i>euro/m</i> | | 3,28 |

no sconfezionamento





prolight

Prolight è una linea di profili luminosi a luce diretta e indiretta. L'integrazione della tecnologia a Led con la gamma dei profili Profilpas permette di personalizzare qualsiasi ambiente.

Disponibili con tonalità di luce calda, neutra o RGB e con il regolatore di intensità, sono semplici da installare e forniscono la giusta luminosità per ogni utilizzo, dagli spazi di relax a quelli di servizio o di lavoro.

Prolight Prolist LLA ed LLB sono dei listelli decorativi in alluminio a luce LED diretta. Adatti ad incorniciare specchi e pareti e ad illuminare nicchie e mensole, questi profili valorizzano gli ambienti trovando una collocazione ideale in bagni, cucine e spazi privati in generale. Prolight Prolist LLA/20/10, in particolare, è perfetto per l'applicazione in nicchie doccia, per creare piacevoli giochi di luce.



LLA/20/10 alluminio anodizzato argento

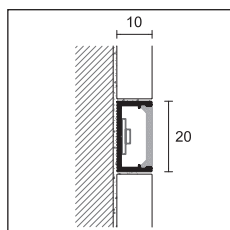

LLA/20



PROLIGHT PROLIST

lunghezza = 270 cm - conf. 10 pz **LxH**

ART. finitura **20x10**

ALLUMINIO

| | | | |
|---------------|--------------------|---|--------------|
| LLA/20 | anodizzato argento |  | 84070 |
| | euro/m | | 11,14 |

confezione individuale

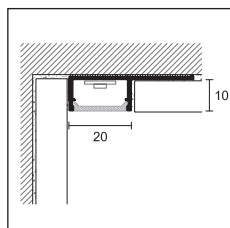

LLA/20/10

PROLIGHT PROLIST

lunghezza = 270 cm - conf. 10 pz **H**

ART. finitura **10**

ALLUMINIO

| | | | |
|------------------|--------------------|---|--------------|
| LLA/20/10 | anodizzato argento |  | 84076 |
| | euro/m | | 16,38 |

confezione individuale

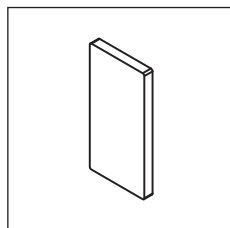

LLA/20P

TERMINALE PER LLA/20 E LLA/20/10

conf. 5 pz

ART. finitura

ALLUMINIO

| | | | |
|----------------|--------------------|---|-------------|
| LLA/20P | anodizzato argento |  | 84072 |
| | euro/pz | | 7,93 |

no sconfezionamento

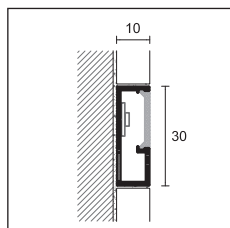



LLA/30
LLB/30

PROLIGHT PROLIST

lunghezza = 270 cm - conf. 10 pz **LxH**

ART. finitura **30x10**

ALLUMINIO

| | | | |
|---------------|----------------------|---|--------------|
| LLA/30 | anodizzato argento |  | 84080 |
| | euro/m | | 13,51 |
| LLB/30 | bril. lucido argento |  | 84081 |
| | euro/m | | 17,08 |

confezione individuale

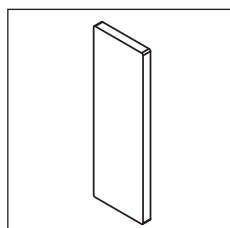



LLA/30P
LLB/30P

TERMINALE PER LLA/30 E LLB/30

conf. 5 pz

ART. finitura

ALLUMINIO

| | | | |
|----------------|----------------------|---|-------------|
| LLA/30P | anodizzato argento |  | 84082 |
| | euro/pz | | 7,93 |
| LLB/30P | bril. lucido argento |  | 84083 |
| | euro/pz | | 9,91 |

no sconfezionamento

Inserito di ricambio in ABS opalino per art. LLA/20, LLA/20/10, LLA/30 e LLB/30 cod. 84069 L 270 cm - conf. 20 pz euro/m 3,14.

Per il miglior risultato estetico e per la validità della garanzia consigliamo l'utilizzo esclusivo dei nostri componenti elettrici. Vedi pag 236

Si consiglia l'utilizzo della strip LED NT a luce continua, vedi pag 236

Prolight Prolist TLA è un listello decorativo in alluminio a luce LED indiretta, perfetto per l'applicazione intorno a specchi o per delineare pareti e rivestimenti.

Prolight Prolist CLA, invece, risulta ideale come sotto pensile, in cucine, bagni, armadi e vetrine.



TLA/10/C1 alluminio anodizzato argento

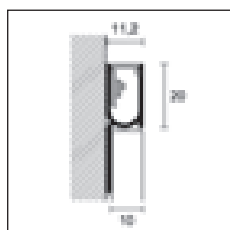

TLA/10/C1
TLB/10/C1



PROLIGHT PROLIST

lunghezza = 270 cm - conf. 10 pz

LxH

| ART. | finitura | | |
|------------------|----------------------|--|--------------|
| ALLUMINIO | | | |
| TLA/10/C1 | anodizzato argento | | 84090 |
| | <i>euro/m</i> | | 16,01 |
| TLB/10/C1 | bril. lucido argento | | 84091 |
| | <i>euro/m</i> | | 19,61 |

confezione individuale

TERMINALE PER TLA/10/C1

conf. 5 pz

| ART. | finitura | | |
|------------------|----------------------|--|--------------|
| ALLUMINIO | | | |
| TLA/10P/C1 | anodizzato argento | | 84092 |
| | <i>euro/pz</i> | | 8,28 |
| TLB/10P/C1 | bril. lucido argento | | 84093 |
| | <i>euro/pz</i> | | 10,45 |

no sconfezionamento

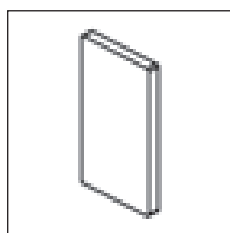

TLA/10P/C1
TLB/10P/C1

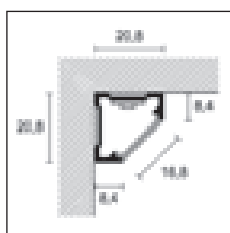

CLA/8
CLA/8A



PROLIGHT PROLIST

lunghezza = 270 cm - conf. 10 pz

H

| ART. | finitura | | |
|------------------|-------------------------------|--|--------------|
| ALLUMINIO | | | |
| CLA/8 | anodizzato argento | | 84221 |
| | <i>euro/m</i> | | 15,28 |
| CLA/8A | anodizzato argento adesivo | | 84222 |
| | <i>euro/m</i> | | 20,69 |

confezione individuale

TERMINALE PER CLA/8

conf. 5 pz

H

| ART. | finitura | | |
|------------------|--------------------|--|-------------|
| ALLUMINIO | | | |
| CLA/8P | anodizzato argento | | 84223 |
| | <i>euro/pz</i> | | 7,93 |

no sconfezionamento

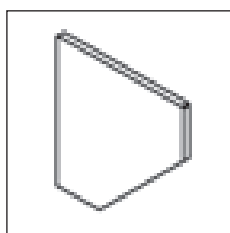

CLA/8P

Inserto di ricambio in ABS opalino per art. CLA/8 e CLA/8A cod. 84069 L 270 cm - conf. 20 pz euro/m 3,14.

Per il miglior risultato estetico e per la validità della garanzia consigliamo l'utilizzo esclusivo dei nostri componenti elettrici. Vedi pag 236

Si consiglia l'utilizzo della strip LED NT a luce continua, vedi pag 236

Prolight Prolist Q LQL/2 è un listello decorativo in alluminio a luce LED indiretta che, grazie alla sua particolare sezione, crea una delicata ed elegante linea di luce sui rivestimenti in ceramica, impreziosendo ulteriormente la parete. Questo profilo è disponibile in un'ampia gamma di colori tra cui un bianco stone, sei originali effetti cemento, due speciali tonalità metallo e un bianco caratterizzato da una colorazione straordinariamente uniforme e piena.



LQL/2 alluminio verniciato metal light

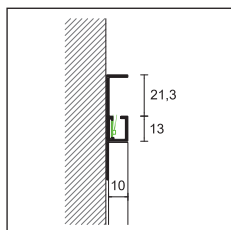

LQL/2



TREND
COLOR

PROLIGHT PROLIST Q

lunghezza = 270 cm - conf. 5 pz

| ART. | finitura | H |
|------|----------|-----------|
| | | 10 |

ALLUMINIO VERNICIATO

| | | |
|--------------|-------------------|--------------|
| | bianco stone | 84020 |
| | concrete white | 84021 |
| | concrete graphite | 84022 |
| | concrete smoke | 84023 |
| LQL/2 | concrete mud | 84024 |
| | concrete sand | 84025 |
| | metal dark | 84026 |
| | metal light | 84027 |
| | solid white | 84028 |
| | euro/m | 24,94 |

confezione individuale

COMPONENTI ED ACCESSORI ELETTRICI PER ILLUMINAZIONE

| ART. | descrizione | |
|-------------------|---|-----------------------|
| L5/NW/65 L | bobina 5 mt strip LED luce laterale colore bianco neutro 4000 °K 9,6W/m - IP65 | 84136 |
| | euro/mt (euro/conf) | 43,06 (215,30) |

Per il miglior risultato estetico e per la validità della garanzia consigliamo l'utilizzo esclusivo dei nostri componenti elettrici. Vedi pag 236

Prolight Proangle Q ZQAL è un profilo in alluminio naturale angoli esterni.

Dotato di un elemento diffusore in vari colori, attraverso una sottile linea luminosa, contribuisce ad aumentare la sicurezza di ambienti pubblici e privati.

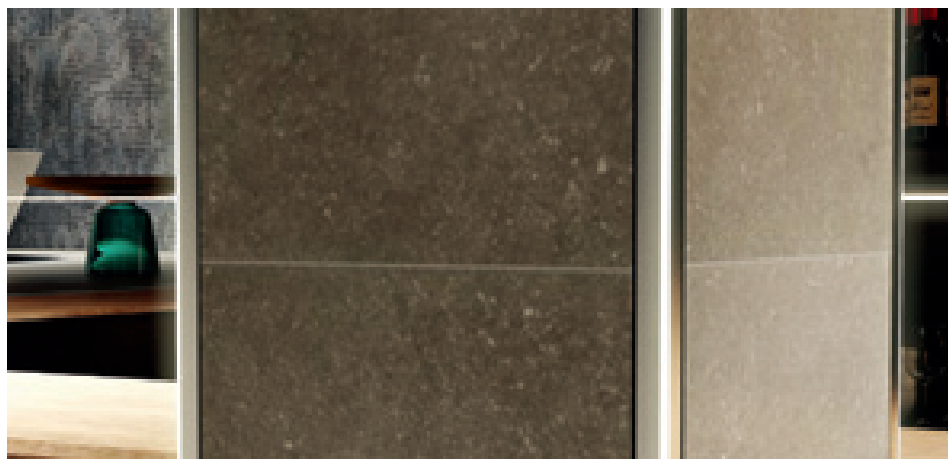

ZQAL/10B alluminio naturale + ZQAL/10 pvc opalino bianco

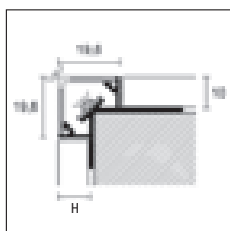

ZQAL/...B+ZQAL/10



PROLIGHT PROANGLE Q

lunghezza = 270 cm - conf. 10 pz

| ART. | finitura | 10 | 13 |
|------|----------|----|----|
|------|----------|----|----|

ALLUMINIO

| | | | |
|-----------------|----------------------------|--------------|--------------|
| ZQAL/10B | base in alluminio naturale | 87226 | |
| | <i>euro/m</i> | 13,51 | |
| ZQAL/13B | base in alluminio naturale | | 87227 |
| | <i>euro/m</i> | | 13,86 |

PVC OPALINO

| | | | |
|----------------|---------------|--|--------------|
| ZQAL/10 | bianco | | 87230 |
| | grigio | | 87231 |
| | rosso | | 87232 |
| | giallo | | 87233 |
| | <i>euro/m</i> | | 10,99 |

altri colori a scelta minimo 540 mt

TERMINALE PER ZQAL

conf. 5 pz

| ART. | finitura | 10 | 13 |
|------|----------|----|----|
|------|----------|----|----|

ALLUMINIO

| | | | |
|-----------------|--------------------|-------------|-------------|
| ZQAL/10P | alluminio naturale | 87229 | |
| | <i>euro/pz</i> | 7,93 | |
| ZQAL/13P | alluminio naturale | | 87228 |
| | <i>euro/pz</i> | | 7,93 |

no sconfezionamento

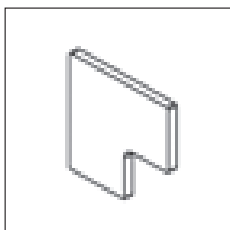

ZQAL/...P

Per il miglior risultato estetico e per la validità della garanzia consigliamo l'utilizzo esclusivo dei nostri componenti elettrici. Vedi pag 236

Si consiglia l'utilizzo della strip LED NT a luce continua, vedi pag 236

cerfix® prostep - protect

Prolight Prostep SGA è un profilo in alluminio con luce LED indiretta, per la protezione e la finitura in fase di posa di gradini in ceramica, marmo e pietra. Con SGA la luce si diffonde morbidamente verso il basso, conferendo eleganza e raffinatezza alla scala, oltre ad aumentare la sicurezza degli spazi.

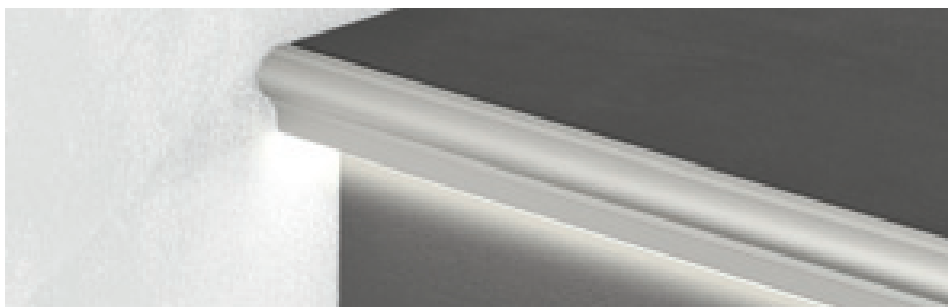

SGA/11L alluminio anodizzato argento

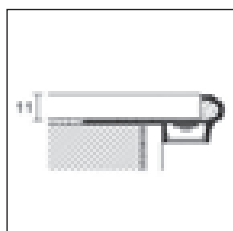

SGA/11L

PROLIGHT PROSTEP

lunghezza = 270 cm - conf. 10 pz

H mm

ART. finitura

11

ALLUMINIO

SGA/11L anodizzato argento



94969

euro/m

22,25

confezione individuale

TERMINALE PER PROFILO SGA/11L

conf. 5 pz

H mm

ART. finitura

11

ALLUMINIO

SGA/11P anodizzato argento



94964

euro/pz

11,53

no sconfezionamento

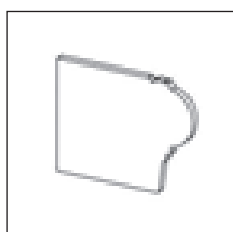

SGA/11P

Prolight Protect G/9 è un profilo paracadino in alluminio provvisto di luce LED diretta e di una superficie zigrinata antiscivolo. G/9 risulta adatto in ambienti pubblici come cinema, uffici, teatri, club e imbarcazioni, rendendoli accoglienti ed eleganti allo stesso tempo.



G/9/SF alluminio anodizzato argento

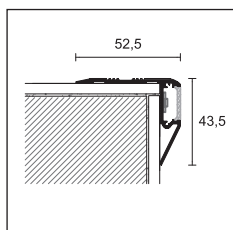

G/9/F

PROLIGHT PROTECT

lunghezza = 270 cm - conf. 10 pz

ART. finitura

ALLUMINIO

G/9/F anodizzato argento



84050

euro/m

22,67

confezione individuale

TERMINALE PER PROFILO G/9/F

conf. 5 pz

ART. finitura

ALLUMINIO

G/9P/DX anodizzato argento



84052

euro/pz

9,74

G/9P/SX anodizzato argento



84053

euro/pz

9,74

no sconfezionamento

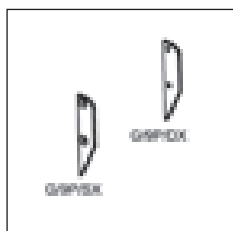

G/9P/

Inserto di ricambio in ABS opalino per art. SGA/11L, e G/9/F cod. 84069 L 270 cm - conf. 20 pz euro/m 3,14.

Per il miglior risultato estetico e per la validità della garanzia consigliamo l'utilizzo esclusivo dei nostri componenti elettrici. Vedi pag 236

Si consiglia l'utilizzo della strip LED NT a luce continua, vedi pag 236

Prolight Protect 126/L/F è un profilo paracaduto in alluminio provvisto di luce LED diretta e di inserto in gomma (sostituibile). 126/L/F risulta adatto in ambienti pubblici come cinema, uffici, teatri, club e imbarcazioni, rendendoli accoglienti ed eleganti allo stesso tempo.



126/L/F alluminio anodizzato argento + GMR/44 gomma rigata nera

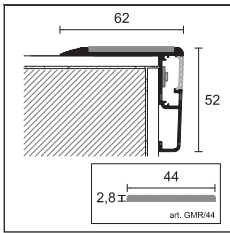

126/L/F



PROLIGHT PROTECT

lunghezza = 270 cm - conf. 6 pz

ART. finitura

ALLUMINIO

| | | | |
|---------|--------------------|---|--------------|
| 126/L/F | anodizzato argento |  | 84060 |
| | euro/m | | 26,24 |

confezione individuale

GOMMA RIGATA

lunghezza = 1700 cm - conf. 1 rotolo

ART.

| | | | |
|--------|---------------|---|-------------|
| GMR/44 | nero |  | 75706 |
| | euro/m | | 8,17 |

TERMINALE PER 126/L/F

conf. 5 pz

ART. finitura

ALLUMINIO

| | | | |
|-----------|--------------------|---|-------------|
| 126/LP/DX | anodizzato argento |  | 84062 |
| | euro/pz | | 9,74 |
| 126/LP/SX | anodizzato argento |  | 84063 |
| | euro/pz | | 9,74 |

no sconfezionamento

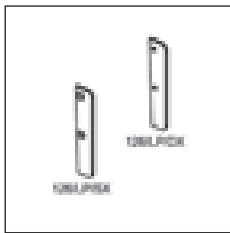

126/LP

Inserto di ricambio in ABS opalino per art. 126/L/F, cod. 84069 L 270 cm - conf. 20 pz euro/m 3,14.

Per il miglior risultato estetico e per la validità della garanzia consigliamo l'utilizzo esclusivo dei nostri componenti elettrici. Vedi pag 236

Si consiglia l'utilizzo della strip LED NT a luce continua, vedi pag 236



metal line S

Prolight Metal Line SKL/2 è un battiscopa in alluminio a luce LED indiretta. La particolare sezione permette di creare un originale gioco di luce lungo tutta la parete, dando un valore aggiunto all'intera superficie.

Oltre che in anodizzato argento e bianco stone, SKL/2 è disponibile in un'ampia gamma di colori tra cui sei originali effetti cemento, due speciali tonalità metallo e un bianco caratterizzato da una colorazione straordinariamente uniforme e piena.

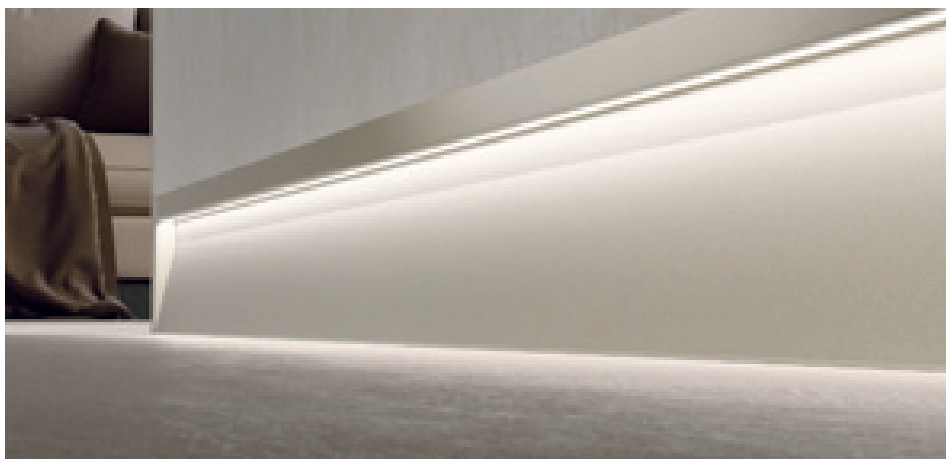

SKL/2 alluminio verniciato concrete white

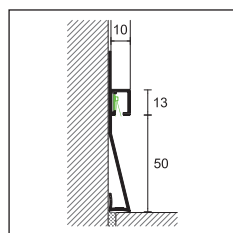

SKL/2



TREND
COLOR

PROLIGHT METAL LINE S

lunghezza = 270 cm - conf. 5 pz

H

ART. finitura

10

ALLUMINIO

| | | |
|-------|--------------------|--------------|
| SKL/2 | anodizzato argento | 78579 |
| | <i>euro/m</i> | 19,17 |

ALLUMINIO VERNICIATO

| | | |
|-------|-------------------|--------------|
| SKL/2 | bianco stone | 78591 |
| | concrete white | 78592 |
| | concrete graphite | 78593 |
| | concrete smoke | 78594 |
| | concrete mud | 78595 |
| | concrete sand | 78596 |
| | metal dark | 78597 |
| | metal light | 78598 |
| | solid white | 78599 |
| | <i>euro/m</i> | 32,87 |

confezione individuale

COMPONENTI ED ACCESSORI ELETTRICI PER ILLUMINAZIONE

| ART. | descrizione | |
|------------|---|-----------------------|
| L5/NW/65 L | bobina 5 mt strip LED luce laterale colore bianco neutro 4000 °K 9,6W/m - IP65 | 84136 |
| | <i>euro/mt (euro/conf)</i> | 43,06 (215,30) |

Per il miglior risultato estetico e per la validità della garanzia consigliamo l'utilizzo esclusivo dei nostri componenti elettrici. Vedi pag 236

Metal Line 88/16L/A è un battiscopa filo muro con sistema di illuminazione a strip Led. La luce viene distribuita lungo tutta la lunghezza del profilo attraverso un sottile spazio lasciato appositamente a vista.

Inserendo nel sistema il dimmer (opzionale) è possibile regolare l'intensità luminosa del battiscopa per svolgere funzioni di arredo o illuminazione notturna di cortesia.



88/16L/A alluminio anodizzato argento

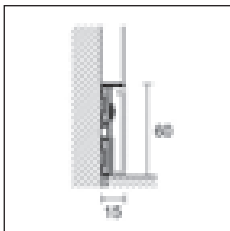

87/6 + 88/16L

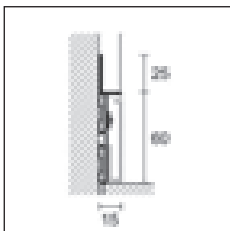

88/6 + 88/16L



88/6E

METAL LINE 87 - 88

lunghezza = 200 cm - conf. 20 pz

H cm

ART. finitura

6

ALLUMINIO

87/6 alluminio naturale (forato)



78338

euro/m

14,84

88/6 alluminio naturale (forato)



78310

euro/m

17,66

confezione individuale

INSERTO ALLUMINIO PER LED

lunghezza = 200 cm - conf. 20 pz

H cm

88/16L/A anodizzato argento



78559

verniciato bianco opaco
RAL 9010



78560

euro/m

14,07

adesivo - confezione individuale

ANGOLO ESTERNO IN METALLO

conf. 4 pz

H cm

ART. finitura

6

88/6E argento



78561

verniciato bianco opaco
RAL 9010



78562

euro/pz

13,16

no sconfezionamento

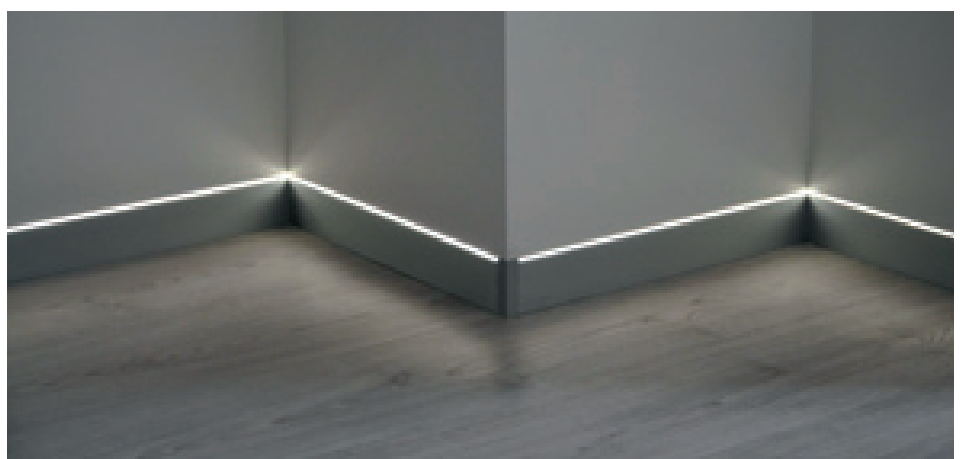

88/6 + 88/16L/A alluminio anodizzato argento

Per il miglior risultato estetico e per la validità della garanzia consigliamo l'utilizzo esclusivo dei nostri componenti elettrici. Vedi pag 236

metal line

Metal Line 89 è un battiscopa in alluminio anodizzato con sistema di illuminazione a strip LED. Grazie ad un elemento diffusore la luce viene distribuita lungo tutto il profilo. Inserendo nel sistema il dimmer opzionale è possibile regolare l'intensità luminosa del battiscopa per svolgere eleganti funzioni di arredo o illuminazione notturna di cortesia.

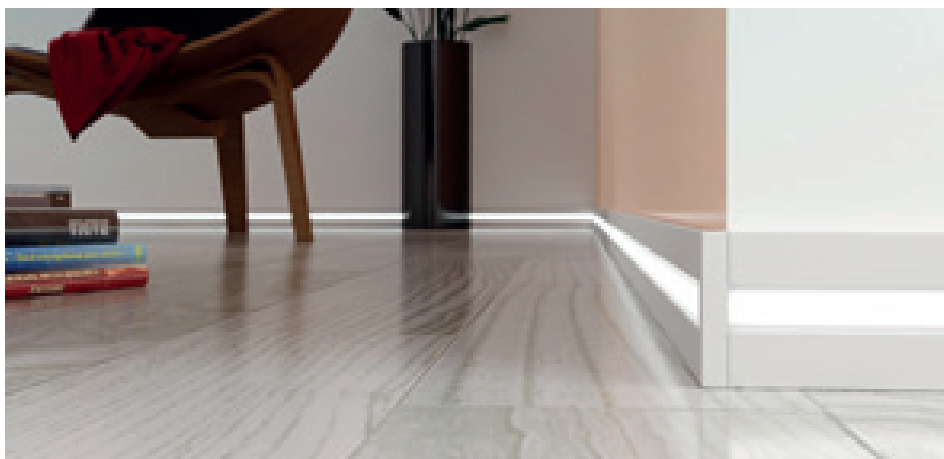

89/6L alluminio anodizzato argento

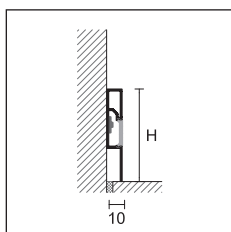

89/6L



PROLIGHT METAL LINE 89

lunghezza = 200 cm - conf. 25 pz

H cm

ART. finitura

6

ALLUMINIO

89/6L anodizzato argento

86000

euro/m

19,06

confezione individuale

ANGOLO INTERNO, ESTERNO, TERMINALE DX-SX

conf. 4 pz

H cm

ART. finitura

6

ALLUMINIO

89/6EI anodizzato argento

78506

euro/pz

11,70

no sconfezionamento



89/6EI

Inserto di ricambio in ABS opalino per art. 89/6L cod. 84069 L 270 cm - conf. 20 pz euro/m 3,14.

Per il miglior risultato estetico e per la validità della garanzia consigliamo l'utilizzo esclusivo dei nostri componenti elettrici. Vedi pag 236

Si consiglia l'utilizzo della strip LED NT a luce continua, vedi pag 236

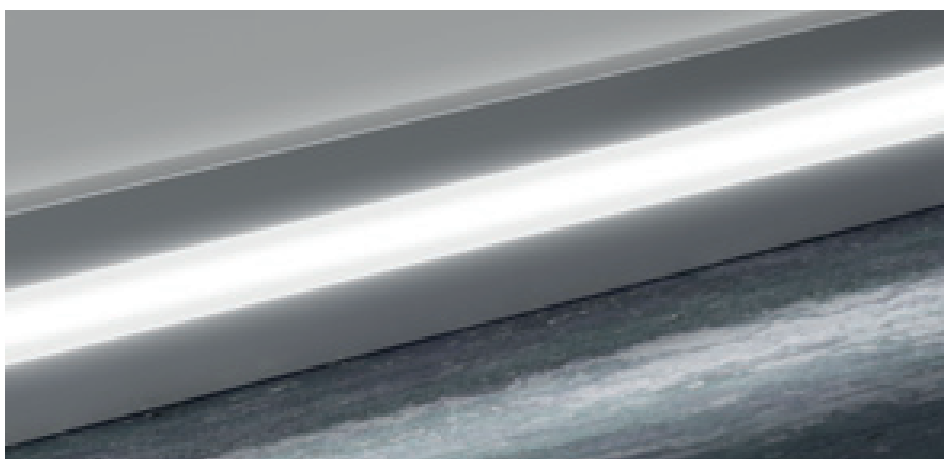

89/6L alluminio anodizzato argento

COME ORDINARE I COMPONENTI ELETTRICI

LED (luce bianca)

Misurare quanti metri di LED vanno posizionati nei nostri profili. Una bobina è lunga 5 metri. Le bobine hanno 120 LED ogni metro. La tensione è di 24 Volt. Il consumo è pari a 9,6 Watt/metro. Per calcolare il consumo totale la lunghezza va moltiplicata per 9,6 Watt.

Esempio: calcolo del consumo in watt = 7,4m x 9,6W = 71 Watt totali

Scegliere il colore della luce, le strip LED sono disponibili con luce bianca neutra (4000 °K) oppure luce bianca calda (3000 °K).

Scegliere il grado di protezione, IP33 in zone interne ed asciutte, IP67 quando i LED vanno installati in interno zone umide o all'esterno.

ALIMENTATORI

In base ai Watt totali calcolati scegliere l'alimentatore adeguato in modo da non superare il 90% della potenza massima.

Esempio: 71W : 90 x 100 = 79W - utilizzare nr. 1 alimentatore da 90W

| | ART. | | |
|-------------------|------|-----------|-------|
| da 5 cm a 5,5 m | 60W | AL/60/24 | 84150 |
| da 5,6 m a 8,4 m | 90W | AL/90/24 | 84152 |
| da 8,5 m a 11,2 m | 120W | AL/120/24 | 84154 |
| da 11,3 m a 14 m | 150W | AL/150/24 | 84156 |

Si consiglia di alimentare le strip LED ogni 3 metri per evitare differenze di luminosità ed il surriscaldamento dei LED nella parte iniziale. Un cavo con sezione 1 mm² ha una portata massima di circa 4 Amp ed una caduta di potenza di 1 Volt ogni 10 metri. Per installazioni particolari contattare nostro ufficio tecnico.

DIMMER (optional)

Il dimmer/fader/driver ha la funzione di regolare l'intensità luminosa dei LED, supporta massimo 10 Ampere pari ad una lunghezza di 25 metri lineari delle nostre strip LED. Va posizionato tra l'alimentatore e le strip LED e collegato ad un interruttore (non fornito) e/o alla ricevente del telecomando (optional).

Nel caso di più linee con accensione contemporanea il primo dimmer collegato in modo Sync accenderà i dimmer successivi.

Esempio: per 3 linee luminose con accensione contemporanea occorrono nr. 3 dimmer.

TELECOMANDO + RICEVITORE (optional)

Il telecomando è del tipo a radiofrequenza e può gestire fino a 4 canali, serve per l'accensione/spengimento dei LED.

Il ricevitore va installato tra alimentatore e strip LED oppure collegato al dimmer se presente.

Se nell'impianto è presente il dimmer il telecomando ha anche la funzione di regolare l'intensità luminosa dei LED.

CAVI ELETTRICI

I cavi servono per collegare l'alimentatore alle strip LED nei punti necessari.

Un cavo con sezione 1 mm² ha una portata massima di circa 4 Amp ed una caduta di potenza di 1 Volt ogni 10 metri.

CONNETTORI

Art. IR/C01 collega le strip LED a luce bianca con la linea di alimentazione elettrica.

Art. IR/W3 collega massimo 3 cavi elettrici tra loro.

LED RGB (luce colorata)

Misurare quanti metri di LED vanno posizionati nei nostri profili. Una bobina è lunga 5 metri. Le bobine sono tagliabili ogni 10 cm. La tensione è di 24 Volt. Il consumo è pari a 14,4 Watt/metro. Per calcolare il consumo totale la lunghezza va moltiplicata per 14,4 Watt.

Esempio: calcolo del consumo in watt = 7,4m x 14,4W = 106,6 W totali

Le strip LED RGB vengono fornite in grado di protezione IP67, sono rivestite con una guaina in silicone e complete di adesivo per il fissaggio in zone interne o esterne.

ALIMENTATORI

In base ai Watt totali calcolati scegliere l'alimentatore adeguato in modo da non superare il 90% della potenza massima.

Esempio: 106,6W : 90 x 100 = 118W - utilizzare nr. 1 alimentatore da 120W

| | ART. | | |
|------------------|------|-----------|-------|
| da 10 cm a 3,7 m | 60W | AL/60/24 | 84150 |
| da 3,8 m a 5,5 m | 90W | AL/90/24 | 84152 |
| da 5,6 m a 7,5 m | 120W | AL/120/24 | 84154 |
| da 7,6 m a 9,3 m | 150W | AL/150/24 | 84156 |

Si consiglia di alimentare le strip LED ogni 3 metri per evitare differenze di luminosità ed il surriscaldamento dei LED nella parte iniziale. Un cavo con sezione 1 mm² ha una portata massima di circa 4 Amp ed una caduta di potenza di 1 Volt ogni 10 metri. Per lunghezze superiori a 9,3 metri vedi SLAVE, per installazioni particolari contattare nostro ufficio tecnico.

TELECOMANDO

Il telecomando è del tipo a radiofrequenza e può gestire fino a 4 canali, serve per l'accensione/spengimento/regolazione intensità luminosa e scelta colore o ciclo dei LED.

CENTRALE DI COMANDO (MASTER)

Abbinata al telecomando serve per l'accensione/spengimento/regolazione intensità luminosa e scelta colore o ciclo dei LED.

Va collegata tra alimentatore e strip LED.

CENTRALE DI COMANDO (SLAVE)

Ogni volta che l'impianto necessita di + linee comandate da una unica centrale bisogna aggiungere nr. 1 slave per ogni linea aggiunta.

Esempio: per 3 linee luminose con accensione contemporanea occorrono nr. 1 centrale master e nr. 2 centrali slave

La centrale slave dev'essere collegata con cavo RJ11 a 6 poli (non fornito) alla centrale master.

CAVI ELETTRICI

Il cavo è di tipo a 4 poli, nr. 3 hanno sezione 0,5 mm² (per i 3 colori), nr. 1 ha sezione 1 mm² (per il polo negativo).

CONNETTORI

Art. IR/C02 collega le strip LED a luce colorata con la linea di alimentazione elettrica, lunghezza 15 cm.

Art. IR/C03 collega strip LED a strip LED luce colorata, lunghezza 15 cm.

Si raccomanda di far eseguire il montaggio dei componenti elettrici a personale qualificato ed abilitato.

Componenti ed accessori elettrici per profili luminosi della linea Prolight. Ogni elemento va scelto in funzione della lunghezza stabilita per i profili luminosi.

Vanno calcolati i consumi in W/m necessari per la scelta di uno o più alimentatori da abbinare al dimmer e controller.



bobina strip LED NT



L5/.../33



L5/.../67



AL/.../24

DIMM/02



TEL/04



TEL/RGB/04



RIC/01

COMPONENTI ED ACCESSORI ELETTRICI PER ILLUMINAZIONE

| ART. | descrizione | | |
|------------|---|---------------|-----------------|
| L5/NW/33 | bobina 5 ml strip LED colore bianco neutro 4000° K - 9,6W/m - IP33 | 84105 | |
| | euro/m (euro/conf) | 21,19 | (105,95) |
| L5/WW/33 | bobina 5 ml strip LED colore bianco caldo 3000° K - 9,6W/m - IP33 | 84115 | |
| | euro/m (euro/conf) | 21,19 | (105,95) |
| L5/NW/67 | bobina 5 ml strip LED colore bianco neutro 4000° K - 9,6W/m - IP67 | 84125 | |
| | euro/m (euro/conf) | 32,94 | (164,68) |
| L5/WW/67 | bobina 5 ml strip LED colore bianco caldo 3000° K - 9,6W/m - IP67 | 84135 | |
| | euro/m (euro/conf) | 32,94 | (164,68) |
| L5/RGB/67 | bobina 5 ml strip LED RGB - 14,4W/m - IP67 | 84140 | |
| | euro/m (euro/conf) | 43,06 | (215,32) |
| L5/NW/65NT | bobina 5 ml strip LED NT luce continua bianco neutro 4000 °K - 10W/m - IP65 | 84118 | |
| | euro/m (euro/conf) | 42,74 | (213,68) |
| L5/NW/67NT | bobina 5 ml strip LED NT luce continua bianco neutro 4000 °K - 10W/m - IP67 | 84122 | |
| | euro/m (euro/conf) | 52,43 | (262,16) |
| AL/60/24 | alimentatore IP67 - PFC attivo - 24Vdc/60W | 84150 | |
| | euro/pz | 107,80 | |
| AL/90/24 | alimentatore IP67 - PFC attivo - 24Vdc/90W | 84152 | |
| | euro/pz | 172,07 | |
| AL/120/24 | alimentatore IP67 - PFC attivo - 24Vdc/120W | 84154 | |
| | euro/pz | 311,36 | |
| AL/150/24 | alimentatore IP67 - PFC attivo - 24Vdc/150W | 84156 | |
| | euro/pz | 477,13 | |
| DIMM/02 | dimmer/driver 24V/10 Amp - dim. mm 57x44x19 h. per LED luce bianca | 84187 | |
| | euro/pz | 108,58 | |
| TEL/04 | telecomando 4 canali in radiofrequenza | 84182 | |
| | euro/pz | 94,46 | |
| RIC/01 | ricevitore 4 canali per telecomando in radiofrequenza | 84184 | |
| | euro/pz | 188,96 | |
| TEL/RGB/04 | telecomando 4 canali radiofrequenza 433,92MHz per LED RGB - diam. 80x13 h | 84183 | |
| | euro/pz | 218,00 | |



RIC/RGB/...



CE/5/20
CE/10/...



CE/RGB/20



IR/C01



IR/W3

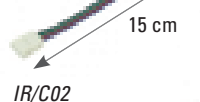

IR/C02

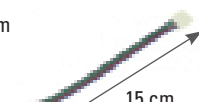

IR/C03



IR/C01NT



IR/C01NT

| | | |
|------------------|---|------------------------------|
| RIC/RGB/M | centrale master comando dimmer/wireless per LED RGB - dim. 174x46x35 h. euro/pz | 84185 511,56 |
| RIC/RGB/S | centrale slave comando dimmer per LED RGB (max 4 slave ogni master) euro/pz | 84186 357,40 |
| CE/5/20 | cavo elettrico sez. 0,5 mm ² - conf. 20 ml euro/m | 84420 2,60 |
| CE/10/20 | cavo elettrico sez. 1 mm ² - conf. 20 ml euro/m | 84422 2,60 |
| CE/10/100 | cavo elettrico sez. 1 mm ² - conf. 100 ml euro/m | 84424 2,04 |
| CE/RGB/20 | cavo elettrico per LED RGB sez. 3x0,5 mm ² + 1x1 mm ² - conf. 20 ml euro/m | 84426 11,98 |
| IR/C01 | connettore innesto rapido per strip LED luce bianca - conf. 10 pz euro/pz | 84411 5,06 |
| IR/W3 | connettori innesto rapido 3 cavi - conf. 10 pz euro/pz | 84410 0,82 |
| IR/C02 | connettore innesto rapido strip LED RGB - conf. 10 pz euro/pz | 84415 5,33 |
| IR/C03 | connettore doppio innesto rapido strip LED RGB - conf. 10 pz euro/pz | 84416 8,09 |
| IR/C01NT | connettore innesto rapido per strip LED NT luce continua bianca - conf. 10 pz. euro/pz (euro/conf) | 84413 3,03 (30,30) |





tappeti tecnici per ingresso

Promat è un tappeto tecnico componibile pensato sia per l'uso pubblico che privato. Grazie alla sua facilità di montaggio con il semplice sistema ad incastro, Promat non necessita di particolari competenze di posa e si può assemblare direttamente sul posto.

Promat è disponibile in tre soluzioni di inserto: moquette, spazzole o gomma.

Garantisce così la pulizia e la salvaguardia dei pavimenti all'interno degli edifici contro la polvere, lo sporco in generale e l'acqua.

promat

Promat è un tappeto tecnico componibile, personalizzabile e realizzabile in qualsiasi dimensione direttamente in cantiere, consentendo la massima flessibilità operativa.

La posa di Promat è facile e veloce grazie al sistema ad incastro dei profili in alluminio anodizzato argento, già predisposti con inserto a scelta tra moquette, gomma o spazzola nera.

L'inserto in moquette, consigliato per uso interno, assorbe lo sporco più fine e l'acqua, favorendo anche l'asciugatura al passaggio. L'inserto in gomma è resistente agli agenti atmosferici, quindi ideale per l'uso esterno, rimuove lo sporco grossolano e svolge anche una funzione antiscivolo. Infine, l'inserto con spazzole risulta ideale per la posa all'esterno in zone di elevato transito pedonale grazie alla capacità di rimuovere lo sporco più difficile.

Promat si può installare ad incasso o in appoggio su pavimenti esistenti a seconda delle necessità. In caso di posa del tappeto in sovrapposizione è possibile inserire il profilo rampa per facilitare l'accesso.

Promat è disponibile anche in due versioni già assemblate e pronte all'uso a scelta tra moquette e misto gomma/spazzola, nelle misure 70x39,5 cm e 90x49,5 cm.



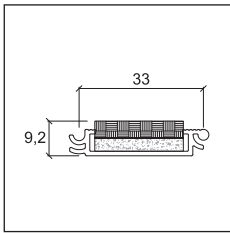

ZT/307/MN

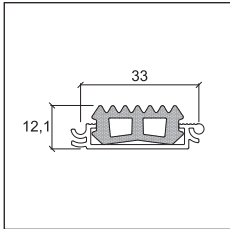

ZT/307/GN

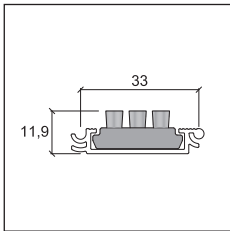

ZT/307/SN

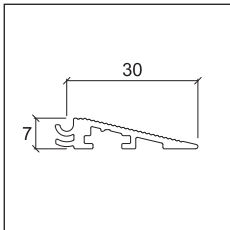

ZT/307/R1

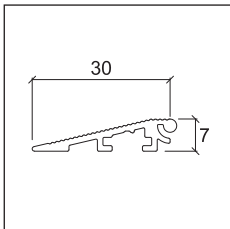

ZT/307/R2

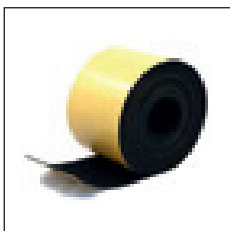

ZT/307/NA

PROMAT

lunghezza = 270 cm - conf. 10 pz

| ART. | | | Conf. |
|-----------|--|--------------|-------|
| ZT/307/MN | profilo in alluminio anodizzato argento + inserto in moquette nera | 90400 | 10 |
| | <i>euro/m</i> | 12,43 | |
| ZT/307/GN | profilo in alluminio anodizzato argento + inserto in gomma nera | 90401 | 10 |
| | <i>euro/m</i> | 14,25 | |
| ZT/307/SN | profilo in alluminio anodizzato argento + inserto spazzola nera | 90402 | 10 |
| | <i>euro/m</i> | 26,08 | |
| ZT/307/R1 | profilo rampa destra in alluminio anodizzato argento | 90403 | 10 |
| | <i>euro/m</i> | 9,34 | |
| ZT/307/R2 | profilo rampa sinistra in alluminio anodizzato argento | 90404 | 10 |
| | <i>euro/m</i> | 8,81 | |

confezione individuale

ACCESSORI

lunghezza = 500 cm - conf. 1 pz

| ART. | | | Conf. |
|-----------|---------------------------------|---------------------|-------|
| ZT/307/NA | rotolo adesivo in EPDM nero 5 m | 90405 | 1 |
| | <i>euro/m (euro/rotolo)</i> | 9,59 (47,97) | |

no sconfezionamento

PROMAT - TAPPETO COMPLETO

| ART. | | | Conf. |
|-----------|---|---------------|-------|
| ZT/307/01 | tappetino completo dim. 70x39,5 cm con profili in moquette nera | 90407 | 1 |
| | <i>euro/pz</i> | 157,30 | |
| ZT/307/02 | tappetino completo dim. 70x39,5 cm con profili misti gomma nera + spazzola nera | 90408 | 1 |
| | <i>euro/pz</i> | 228,80 | |
| ZT/307/03 | tappetino completo dim. 90x49,5 cm con profili in moquette nera | 90409 | 1 |
| | <i>euro/pz</i> | 286,00 | |
| ZT/307/04 | tappetino completo dim. 90x49,5 cm con profili misti gomma nera + spazzola nera | 90410 | 1 |
| | <i>euro/pz</i> | 431,60 | |

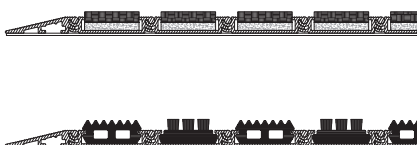

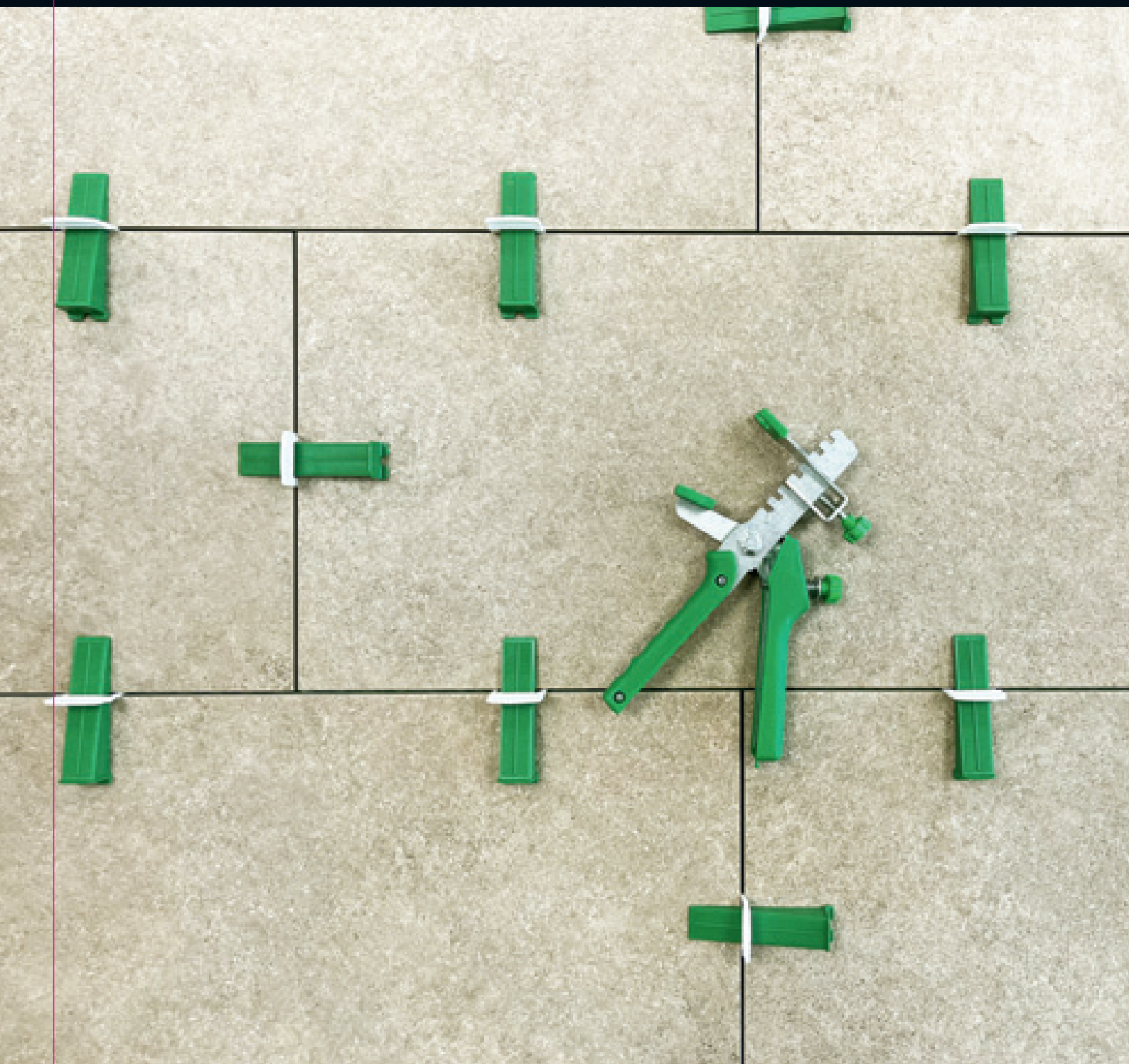

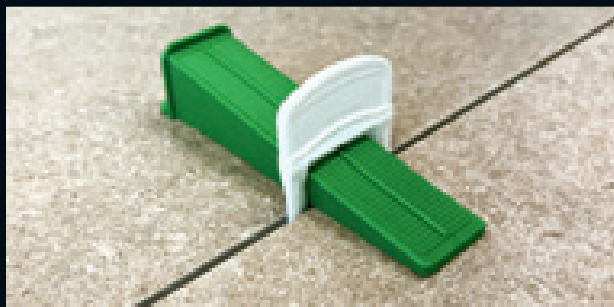

complementi per la posa

Sistemi di livellamento
per la posa di piastrelle,
distanziatori, collanti, utensili,
sistemi ed accessori.

Protiler è un sistema per la posa a livello di piastrelle in ceramica e pietra.

Adatto per spessori da 3 a 20 mm, impedisce il movimento verticale tra le singole piastrelle durante la fase di presa dell'adesivo.

è disponibile un'apposita pinza per la posa a pavimento e a rivestimento con minor sforzo e minor tempo.



Protiler



applicazione giunto a perdere



posa piastrella

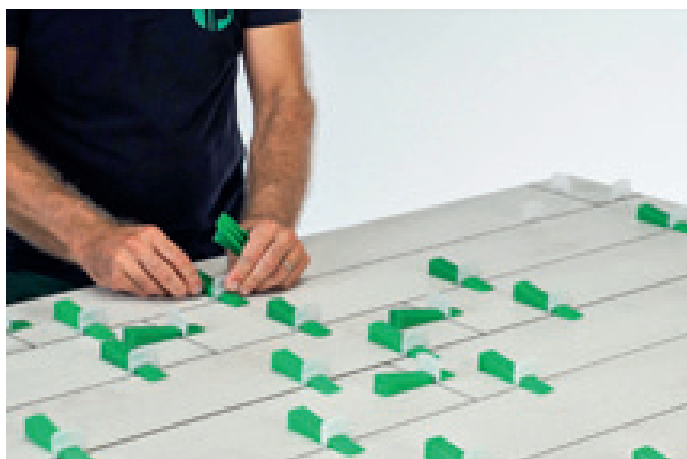

inserimento cuneo

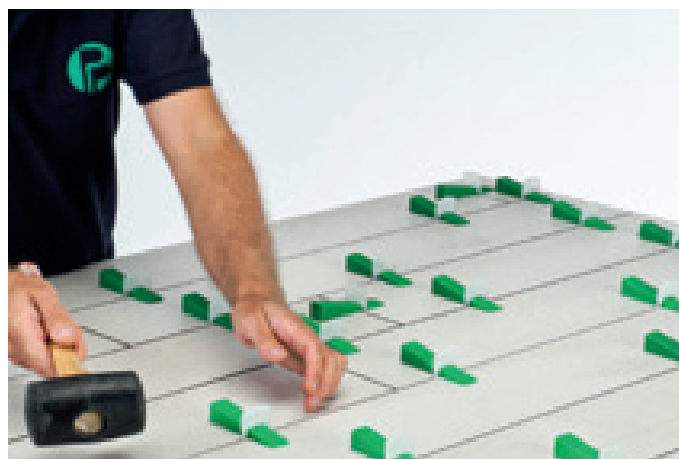

rimozione cuneo e giunto

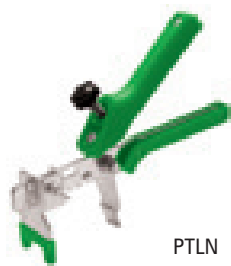

PTLN



PROTILER

conf. 10 pz

ART.

| | | |
|-------------|--|--------------------------------|
| PTLN | pinza a trazione regolabile <i>euro/pz (euro/conf.)</i> | 18067 26,65 (266,50) |
|-------------|--|--------------------------------|

no sconfezionamento

CUNEI LIVELLANTI

conf. 14 buste da 100 pz

Pallet

ART.

| | | | |
|-------------|---|-------------------------------|-----------|
| PTWN | cunei livellanti <i>euro/pz (euro/busta)</i> | 18063 0,114 (11,40) | 210 buste |
|-------------|---|-------------------------------|-----------|

conf. 1400 pz

Pallet

ART.

| | | | |
|------------------|---|--------------------------------|----------|
| PTWN/1400 | cunei livellanti <i>euro/pz (euro/conf.)</i> | 18076 0,103 (144,00) | 15 conf. |
|------------------|---|--------------------------------|----------|

no sconfezionamento



PTWN

GIUNTI A PERDERE

conf. 12 buste da 250 pz

Pallet

ART.

| | | | |
|------------|--|--------------------------------|-----------|
| PTC | giunti fuga 0,5 mm piastrelle spessore da 3 a 12 mm <i>euro/pz (euro/busta)</i> | 18070 0,0645 (16,12) | 180 buste |
|------------|--|--------------------------------|-----------|

| | | | |
|-------------|--|--------------------------------|-----------|
| PTC1 | giunti fuga 1 mm piastrelle spessore da 3 a 12 mm <i>euro/pz (euro/busta)</i> | 18071 0,0645 (16,12) | 180 buste |
|-------------|--|--------------------------------|-----------|

| | | | |
|--------------|--|--------------------------------|-----------|
| PTC1A | giunti fuga 1,5 mm piastrelle spessore da 3 a 12 mm <i>euro/pz (euro/busta)</i> | 18075 0,0645 (16,12) | 180 buste |
|--------------|--|--------------------------------|-----------|

| | | | |
|-------------|--|--------------------------------|-----------|
| PTC2 | giunti fuga 2 mm piastrelle spessore da 3 a 12 mm <i>euro/pz (euro/busta)</i> | 18072 0,0645 (16,12) | 180 buste |
|-------------|--|--------------------------------|-----------|

| | | | |
|-------------|--|--------------------------------|-----------|
| PTC3 | giunti fuga 3 mm piastrelle spessore da 3 a 12 mm <i>euro/pz (euro/busta)</i> | 18073 0,0645 (16,12) | 180 buste |
|-------------|--|--------------------------------|-----------|

conf. 60 buste da 50 pz

Pallet

ART.

| | | | |
|---------------|---|-------------------------------|-----------|
| PTC4/1 | giunti fuga 1 mm piastrelle spessore da 12 a 20 mm <i>euro/pz (euro/busta)</i> | 18082 0,0988 (4,94) | 600 buste |
|---------------|---|-------------------------------|-----------|

| | | | |
|---------------|---|-------------------------------|-----------|
| PTC4/2 | giunti fuga 2 mm piastrelle spessore da 12 a 20 mm <i>euro/pz (euro/busta)</i> | 18074 0,0988 (4,94) | 600 buste |
|---------------|---|-------------------------------|-----------|

| | | | |
|---------------|---|-------------------------------|-----------|
| PTC4/3 | giunti fuga 3 mm piastrelle spessore da 12 a 20 mm <i>euro/pz (euro/busta)</i> | 18084 0,0988 (4,94) | 600 buste |
|---------------|---|-------------------------------|-----------|

| | | | |
|---------------|---|-------------------------------|-----------|
| PTC4/5 | giunti fuga 5 mm piastrelle spessore da 12 a 20 mm <i>euro/pz (euro/busta)</i> | 18085 0,0988 (4,94) | 600 buste |
|---------------|---|-------------------------------|-----------|

conf. 3000 pz

Pallet

ART.

| | | | |
|-----------------|--|---------------------------------|----------|
| PTC/3000 | giunti fuga 0,5 mm piastrelle spessore da 3 a 12 mm <i>euro/pz (euro/conf.)</i> | 18077 0,0572 (171,60) | 15 conf. |
|-----------------|--|---------------------------------|----------|

| | | | |
|------------------|--|---------------------------------|----------|
| PTC1/3000 | giunti fuga 1 mm piastrelle spessore da 3 a 12 mm <i>euro/pz (euro/conf.)</i> | 18078 0,0572 (171,60) | 15 conf. |
|------------------|--|---------------------------------|----------|

| | | | |
|-------------------|--|---------------------------------|----------|
| PTC1A/3000 | giunti fuga 1,5 mm piastrelle spessore da 3 a 12 mm <i>euro/pz (euro/conf.)</i> | 18079 0,0572 (171,60) | 15 conf. |
|-------------------|--|---------------------------------|----------|

| | | | |
|------------------|--|---------------------------------|----------|
| PTC2/3000 | giunti fuga 2 mm piastrelle spessore da 3 a 12 mm <i>euro/pz (euro/conf.)</i> | 18080 0,0572 (171,60) | 15 conf. |
|------------------|--|---------------------------------|----------|

| | | | |
|------------------|--|---------------------------------|----------|
| PTC3/3000 | giunti fuga 3 mm piastrelle spessore da 3 a 12 mm <i>euro/pz (euro/conf.)</i> | 18081 0,0572 (171,60) | 15 conf. |
|------------------|--|---------------------------------|----------|

no sconfezionamento

SECCHIELLO

conf. 15 pz

ART.

Conf.

| | | | |
|------------|---|--------------------------------|-------|
| PTS | secchiello 9,1 L per accessori dim. cm 28x19x23 h. <i>euro/pz (euro/conf.)</i> | 18069 10,49 (157,35) | 15 pz |
|------------|---|--------------------------------|-------|

no sconfezionamento



PTS

Fix Level è un sistema di livellamento a vite per pavimenti e rivestimenti con spessore da 3 a 21 mm ed è particolarmente indicato per i grandi formati.

È disponibile un disco antigraffio opzionale da agganciare al tirante, a protezione della superficie del rivestimento durante le fasi di livellamento.



Fix Level



FLM/C



FLM/S



KLM/10

KLM/15

KLM/20

KLM/30

KLM/50

CILINDRO TIRANTE

conf. 16 buste da 50 pz

Pallet

ART.

| FLM/C | cilindro tirante <i>euro/pz (euro/busta)</i> | 18090 | 12 scatole |
|-------|---|-----------------------|------------|
| | | 0,2268 (11,34) | |

no sconfezionamento

DISCO ANTIGRAFFIO

conf. 35 buste da 50 pz

ART.

| FLM/S | disco antigraffio <i>euro/pz (euro/busta)</i> | 18091 | |
|-------|--|---------------------|--|
| | | 0,45 (22,50) | |

no sconfezionamento

VITE DISTANZIATORE A PERDERE

conf. 25 buste da 100 pz

Pallet

ART.

| KLM/10 | vite fuga 1 mm piastrelle spessore da 3 a 21 mm <i>euro/pz (euro/busta)</i> | 18093 | 12 scatole |
|--------|--|---------------------|------------|
| | | 0,092 (9,20) | |
| KLM/15 | vite fuga 1,5 mm piastrelle spessore da 3 a 21 mm <i>euro/pz (euro/busta)</i> | 18094 | 12 scatole |
| | | 0,092 (9,20) | |
| KLM/20 | vite fuga 2 mm piastrelle spessore da 3 a 21 mm <i>euro/pz (euro/busta)</i> | 18095 | 12 scatole |
| | | 0,092 (9,20) | |
| KLM/30 | vite fuga 3 mm piastrelle spessore da 3 a 21 mm <i>euro/pz (euro/busta)</i> | 18096 | 12 scatole |
| | | 0,092 (9,20) | |
| KLM/50 | vite fuga 5 mm piastrelle spessore da 3 a 21 mm <i>euro/pz (euro/busta)</i> | 18097 | 12 scatole |
| | | 0,092 (9,20) | |

no sconfezionamento

VITE DISTANZIATORE A PERDERE A T

conf. 25 buste da 100 pz

Pallet

ART.

| KLM/T10 | vite a T fuga 1 mm piastrelle spessore da 3 a 21 mm <i>euro/pz (euro/busta)</i> | 18098 | 12 scatole |
|---------|--|---------------------|------------|
| | | 0,092 (9,20) | |
| KLM/T15 | vite a T fuga 1,5 mm piastrelle spessore da 3 a 21 mm <i>euro/pz (euro/busta)</i> | 18099 | 12 scatole |
| | | 0,092 (9,20) | |
| KLM/T20 | vite a T fuga 2 mm piastrelle spessore da 3 a 21 mm <i>euro/pz (euro/busta)</i> | 18100 | 12 scatole |
| | | 0,092 (9,20) | |
| KLM/T30 | vite a T fuga 3 mm piastrelle spessore da 3 a 21 mm <i>euro/pz (euro/busta)</i> | 18101 | 12 scatole |
| | | 0,092 (9,20) | |

no sconfezionamento

VITE DISTANZIATORE A PERDERE A CROCE

conf. 25 buste da 100 pz

Pallet

ART.

| KLM/X10 | vite a croce fuga 1 mm piastrelle spessore da 3 a 21 mm <i>euro/pz (euro/busta)</i> | 18102 | 12 scatole |
|---------|--|---------------------|------------|
| | | 0,092 (9,20) | |
| KLM/X15 | vite a croce fuga 1,5 mm piastrelle spessore da 3 a 21 mm <i>euro/pz (euro/busta)</i> | 18103 | 12 scatole |
| | | 0,092 (9,20) | |
| KLM/X20 | vite a croce fuga 2 mm piastrelle spessore da 3 a 21 mm <i>euro/pz (euro/busta)</i> | 18104 | 12 scatole |
| | | 0,092 (9,20) | |
| KLM/X30 | vite a croce fuga 3 mm piastrelle spessore da 3 a 21 mm <i>euro/pz (euro/busta)</i> | 18105 | 12 scatole |
| | | 0,092 (9,20) | |

no sconfezionamento

Klic Level è un sistema di livellamento per piastrelle in ceramica e materiale lapideo con spessore da 3 a 21 mm, utilizzabile a pavimento e a parete, particolarmente indicato nella posa delle lastre di grande formato.

Il cilindro tirante è dotato di uno speciale sistema a click per un'applicazione e rimozione rapida ed è completo di disco antigraffio a protezione della superficie di rivestimento durante le fasi di livellamento.



Klic Level



KLM/C



KLM/10
KLM/15
KLM/20
KLM/30
KLM/50

CILINDRO TIRANTE

conf. 10 buste da 50 pz

Pallet

ART.

| ART. | | | |
|-------|--|-------------|----------------|
| KLM/C | cilindro tirante con disco antigraffio | 18092 | 12 scatole |
| | euro/pz (euro/busta) | 0,84 | (42,00) |

no sconfezionamento

VITE DISTANZIATORE A PERDERE

conf. 25 buste da 100 pz

Pallet

ART.

| ART. | | | |
|--------|---|--------------|---------------|
| KLM/10 | vite fuga 1 mm piastrelle spessore da 3 a 21 mm | 18093 | 12 scatole |
| | euro/pz (euro/busta) | 0,092 | (9,20) |
| KLM/15 | vite fuga 1,5 mm piastrelle spessore da 3 a 21 mm | 18094 | 12 scatole |
| | euro/pz (euro/busta) | 0,092 | (9,20) |
| KLM/20 | vite fuga 2 mm piastrelle spessore da 3 a 21 mm | 18095 | 12 scatole |
| | euro/pz (euro/busta) | 0,092 | (9,20) |
| KLM/30 | vite fuga 3 mm piastrelle spessore da 3 a 21 mm | 18096 | 12 scatole |
| | euro/pz (euro/busta) | 0,092 | (9,20) |
| KLM/50 | vite fuga 5 mm piastrelle spessore da 3 a 21 mm | 18097 | 12 scatole |
| | euro/pz (euro/busta) | 0,092 | (9,20) |

no sconfezionamento

VITE DISTANZIATORE A PERDERE A T

conf. 25 buste da 100 pz

Pallet

ART.

| ART. | | | |
|---------|---|--------------|---------------|
| KLM/T10 | vite a T fuga 1 mm piastrelle spessore da 3 a 21 mm | 18098 | 12 scatole |
| | euro/pz (euro/busta) | 0,092 | (9,20) |
| KLM/T15 | vite a T fuga 1,5 mm piastrelle spessore da 3 a 21 mm | 18099 | 12 scatole |
| | euro/pz (euro/busta) | 0,092 | (9,20) |
| KLM/T20 | vite a T fuga 2 mm piastrelle spessore da 3 a 21 mm | 18100 | 12 scatole |
| | euro/pz (euro/busta) | 0,092 | (9,20) |
| KLM/T30 | vite a T fuga 3 mm piastrelle spessore da 3 a 21 mm | 18101 | 12 scatole |
| | euro/pz (euro/busta) | 0,092 | (9,20) |

no sconfezionamento

VITE DISTANZIATORE A PERDERE A CROCE

conf. 25 buste da 100 pz

Pallet

ART.

| ART. | | | |
|---------|---|--------------|---------------|
| KLM/X10 | vite a croce fuga 1 mm piastrelle spessore da 3 a 21 mm | 18102 | 12 scatole |
| | euro/pz (euro/busta) | 0,092 | (9,20) |
| KLM/X15 | vite a croce fuga 1,5 mm piastrelle spessore da 3 a 21 mm | 18103 | 12 scatole |
| | euro/pz (euro/busta) | 0,092 | (9,20) |
| KLM/X20 | vite a croce fuga 2 mm piastrelle spessore da 3 a 21 mm | 18104 | 12 scatole |
| | euro/pz (euro/busta) | 0,092 | (9,20) |
| KLM/X30 | vite a croce fuga 3 mm piastrelle spessore da 3 a 21 mm | 18105 | 12 scatole |
| | euro/pz (euro/busta) | 0,092 | (9,20) |

no sconfezionamento

Distanziatori a croce e a T in materiale plastico utili nella posa di pavimenti e rivestimenti per creare fughe uniformi e precise. Sono disponibili per spessori fino a 10 mm e sono ideali sia per ambienti interni che esterni.

Entrambi recepiscono la norma UNI 11493-1 (metodologie per la corretta posa di piastrellature in materiale ceramico).

Cunei in materiale plastico utilizzati per recupero di piccoli dislivelli nella posa delle piastrelle.



Distanziatori a croce

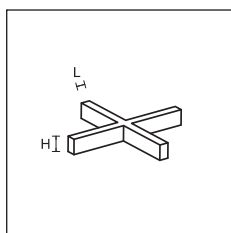

DC



DISTANZIATORI A CROCE

| LxH | scatola da 10 conf. da 500 pz | | | | | scatola da 20 conf. da 250 pz | |
|-------------------|-------------------------------|--------------|---------------|---------------|---------------|-------------------------------|----------------|
| | 1x5 | 2x5 | 3x5 | 4x5 | 5x5 | 7x6 | 10x8 |
| ART. | DC1 piena | DC2 piena | DC3 forata | DC4 forata | DC5 forata | DC7 forata | DC10 forata |
| | 18992 | 19002 | 19008 | 19014 | 19020 | 19024 | 19030 |
| euro/conf. | 5,10 | 5,10 | 5,88 | 6,10 | 6,51 | 5,68 | 9,61 |

no sconfezionamento

DISTANZIATORI A "T"

| LxH | scatola da 10 conf. da 500 pz | | | | | scatola da 20 conf. da 250 pz | |
|-------------------|-------------------------------|--------------|---------------|---------------|---------------|-------------------------------|----------------|
| | 1x5 | 2x5 | 3x5 | 4x5 | 5x5 | 7x6 | 10x8 |
| ART. | DT1 piena | DT2 piena | DT3 forata | DT4 forata | DT5 forata | DT7 forata | DT10 forata |
| | 19038 | 19042 | 19048 | 19054 | 19060 | 19064 | 19070 |
| euro/conf. | 5,10 | 5,10 | 5,88 | 6,10 | 6,51 | 5,68 | 9,61 |

no sconfezionamento

CUNEI

| conf. | scatola da 20 conf. da 250 pz | scatola da 10 conf. da 500 pz |
|-------------------|-------------------------------|-------------------------------|
| LxIxH | 9x28x5 | 9x28x5 |
| ART. | CN28 | CN28 |
| | 19080 | 19082 |
| euro/conf. | 3,30 | 5,85 |

no sconfezionamento

DISTANZIATORE A CROCE PER ESTERNO

conf. 2 buste da 50 pz

| | | |
|------|---|-----------------------|
| ART. | | |
| DCE4 | distanziatore a croce per piastrelle da esterno - fuga 4 mm | 19076 |
| | euro/pz (euro/busta) | 0,6598 (32,99) |

no sconfezionamento

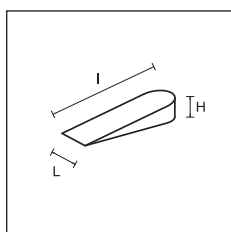

DT

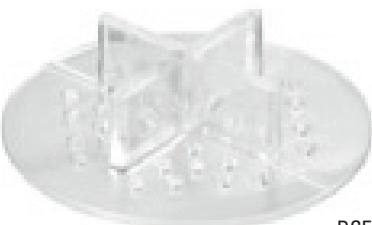

DCE4



Distanziatori a T



Cunei



adesivo per battiscopa

ADESIVO

cartucce 12 pz x 300 ml (MS 45) e 290 ml (MS 55)

ART.

| | | | |
|-----------------------|--------|--------------------------|-----------|
| MAPEFLEX MS 45 | bianco | <input type="checkbox"/> | 6PB010043 |
| MAPEFLEX MS 55 | bianco | <input type="checkbox"/> | 6PV010043 |

Per maggiori informazioni, consultare il listino prezzi Mapei.

KIT MAGNETICO

scatola da 10 blister

| | |
|---------------------|--------------|
| K10 | 00410 |
| euro/blister | 16,37 |

PASTA LUCIDANTE PER PULIZIA PROFILI METALLO

conf. 20 pz - quantità 150 ml

| | |
|------------------------|--------------|
| PASTA LUCIDANTE | 30018 |
| euro/pz | 41,41 |



pasta lucidante

NASTRI BIADESIVI

| | POLIPROPILENE | TELA DI COTONE |
|----------------|----------------------|-----------------------|
| conf. | 24 | 24 |
| LxL cm | 5x2500 | 5x2500 |
| ART. | D/4461/K | D/4471/K |
| | 30004 | 30014 |
| euro/pz | 10,45 | 15,31 |



nastri biadesivi



VITI

| | TESTA PIANA | | | | TESTA BOMBATA | |
|---------------------|--------------------|---------------|---------------|---------------|----------------------|---------------|
| scatola - 1000 pz | | | | | | |
| finitura | nichelata | ottonata | bronzata | ottonata | nichelata | ottonata |
| LxL mm | 3X25 | 3X25 | 3X25 | 3X25 | 3,5X25 | 3,5X25 |
| ART. | SS/5 | SS/5 | SS/5 | RR/5 | SS/4 | SS/4 |
| | 68800 | 68801 | 68802 | 68803 | 68804 | 68805 |
| euro/scatola | 110,53 | 110,53 | 110,53 | 247,94 | 110,53 | 110,53 |

proflex line

Proflex Machine è una macchina progettata e realizzata per modellare con andamento curvilineo i profili della linea Proflex Line prodotti da Profilpas. La macchina contiene un kit in dotazione ed ulteriori kit sono a disposizione nel caso si volesse curvare PLAF o Metal Line 90/.



PROFLEX MACHINE - macchina manuale per curvare i profili proflex line



kit 30052

PROFLEX MACHINE

| ART. | descrizione | |
|----------------|--|----------------|
| proflex | macchina manuale per curvatura interno/esterno | 30022 |
| | euro/pz | 1200,00 |
| 30052 | kit ruote per metal line 90/ | 30052 |
| | euro/pz | 1115,93 |

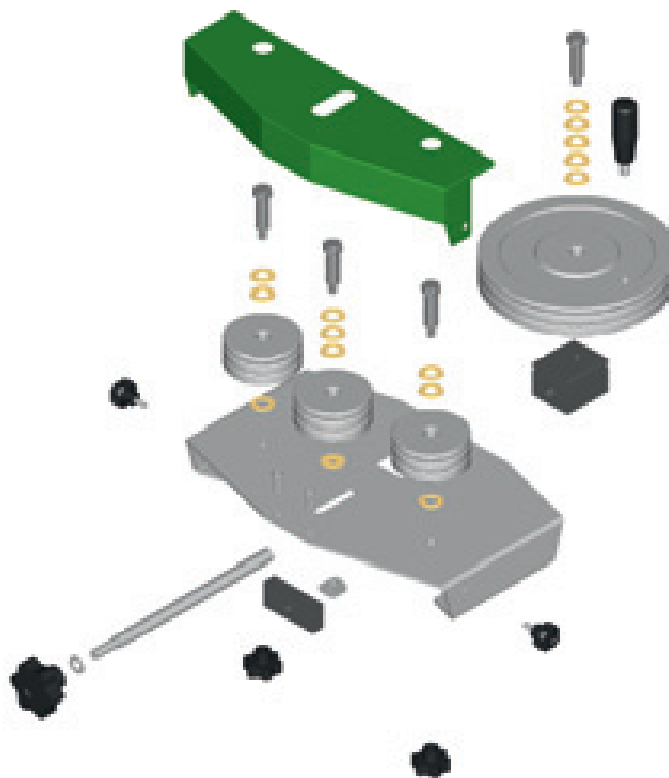











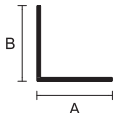

profili per il fai da te

Un'ampia gamma di profili per il fai da te in alluminio acciaio e ottone, disponibili in molte misure commerciali.

Adatti a risolvere svariati lavori professionali e di bricolage.



profili in alluminio anodizzato

| | | con etichetta codice a barre | | | |
|--|-----------|------------------------------|---------|----------------|---------|
| | | lunghezza m. 1 | | lunghezza m. 2 | |
| | | misure | argento | euro/pz | argento |
| piatto  | 12x2 | 10100 | 2,65 | 10104 | 4,86 |
| | 15x2 | 10108 | 3,06 | 10112 | 5,72 |
| | 20x2 | 10116 | 3,43 | 10120 | 6,40 |
| | 25x2 | 10124 | 3,82 | 10128 | 7,28 |
| | 30x2 | 10132 | 4,37 | 10136 | 8,30 |
| | 40x2 | - | - | - | - |
| | 50x2 | - | - | - | - |
| | 60x2 | - | - | - | - |
| angolare  | 10x10x1 | 10140 | 2,65 | 10144 | 4,86 |
| | 15x15x1 | 10148 | 2,90 | 10152 | 5,42 |
| | 20x20x1* | 10156 | 3,48 | 10160 | 6,54 |
| | 25x25x1* | 10164 | 3,82 | 10168 | 7,28 |
| | 30x30x1* | 10172 | 4,21 | 10176 | 7,98 |
| | 30x30x1,5 | - | - | 09020 | 11,14 |
| | 40x40x1,5 | 10380 | 7,41 | 10384 | 14,40 |
| | 40x40x2 | - | - | - | - |
| | 50x50x2 | - | - | - | - |
| angolare L  | 15x10x1 | 10180 | 2,68 | 10184 | 4,92 |
| | 20x10x1 | 10188 | 2,83 | 10192 | 5,26 |
| | 30x15x1 | 10196 | 3,55 | 10200 | 6,68 |
| canalino a U  | 8x8x1 | 10204 | 2,50 | 10208 | 4,54 |
| | 10x10x1 | 10212 | 2,83 | 10216 | 5,26 |
| | 10x15x1 | 10220 | 3,43 | 10224 | 6,40 |
| | 12x12x1 | - | - | 10218 | 6,40 |
| canalino a doppia U  | 16x7x1 | - | - | 10232 | 5,90 |
| | 16x12x1 | 10236 | 3,90 | 10240 | 7,42 |
| | 20x10x1 | - | - | 10248 | 7,42 |
| | 20x18x1 | 10252 | 5,03 | 10256 | 9,64 |
| unghietta  | 18x1 | 10260 | 2,93 | 10264 | 5,42 |
| | 22x1 | 10268 | 3,06 | 10272 | 5,72 |
| | 25x1 | 10276 | 3,15 | 10280 | 5,90 |
| tubo rotondo  | 8x1 | 09032 | 2,73 | 09036 | 5,06 |
| | 10x1 | 09040 | 2,98 | 09044 | 5,54 |
| | 12x1 | 09048 | 3,32 | 09052 | 6,18 |
| | 15x1 | 10284 | 3,55 | 10288 | 6,68 |
| | 18x1 | 10292 | 3,98 | 10296 | 7,58 |
| | 20x1 | 10300 | 4,39 | 10304 | 8,36 |
| tubo quadro  | 25x1,5 | - | - | 09060 | 13,56 |
| | 10x10x1 | 10308 | 3,48 | 10312 | 6,54 |
| | 15x15x1 | 10316 | 4,51 | 10320 | 8,56 |
| | 20x20x1 | 10324 | 5,50 | 10328 | 10,60 |
| tubo rettangolare  | 20x10x1 | 10332 | 4,51 | 10336 | 8,56 |
| | 30x15x1 | 10340 | 5,64 | 10344 | 10,88 |
| profilo a T  | 15x15x1,5 | 10348 | 3,61 | 10352 | 6,82 |
| | 25x25x1,5 | 10356 | 5,03 | 10360 | 9,62 |
| profilo tondo  | Ø 6 | - | - | 09084 | 5,90 |
| | Ø 8 | 10364 | 4,12 | 10368 | 7,84 |
| | Ø 10 | - | - | 09092 | 10,88 |
| profilo quadro  | 8x8 | 10372 | 4,86 | 10376 | 9,36 |
| | 10x10 | - | - | 10394 | 13,40 |

Articoli non sconfezionabili. IMBALLO: pz. 10 per articolo - MINIMO D'ORDINE: pz. 100 misti gamma fai da te.









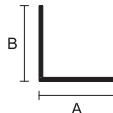

* articoli disponibili in lunghezza 3 mt. senza codice a barre vedi pag 253

EAN 13 = nr. fisso cod.

esempio cod. 10395 = 8010937 10395



profili in alluminio anodizzato

| | | senza etichetta codice a barre | | | |
|--|--|--------------------------------|---------|----------------|---------|
| | | lunghezza m. 2 | | lunghezza m. 3 | |
| | | argento | euro/pz | argento | euro/pz |
| piatto  | misure | | | | |
| | 12x2 | 510104 | 4,46 | - | - |
| | 15x2 | 510112 | 5,36 | - | - |
| | 20x2 | 510120 | 6,02 | - | - |
| | 25x2 | 510128 | 6,88 | - | - |
| | 30x2 | 510136 | 7,90 | - | - |
| | 40x2 | 510095 | 11,16 | 510096 | 16,71 |
| | 50x2 | 510099 | 14,10 | 510097 | 21,12 |
| angolare  | 10x10x1 | 510144 | 4,46 | - | - |
| | 15x15x1 | 510152 | 5,02 | - | - |
| | 20x20x1 | 510160 | 6,16 | 510158 | 9,21 |
| | 25x25x1 | 510168 | 6,88 | 510166 | 10,32 |
| | 30x30x1 | 510176 | 7,58 | 510174 | 11,34 |
| | 30x30x1,5 | 509020 | 10,74 | - | - |
| | 40x40x1,5 | 510384 | 14,02 | - | - |
| | 40x40x2 | 510381 | 20,98 | 510383 | 31,44 |
| | 50x50x2 | 510382 | 25,24 | 510387 | 37,89 |
| | angolare L  | 15x10x1 | 510184 | 4,54 | |
| 20x10x1 | | 510192 | 4,86 | | |
| 30x15x1 | | 510200 | 6,28 | | |
| canalino a U  | 8x8x1 | 510208 | 4,12 | | |
| | 10x10x1 | 510216 | 4,86 | | |
| | 10x15x1 | 510224 | 6,02 | | |
| | 12x12x1 | 510218 | 6,02 | | |
| canalino a doppia U  | 16x7x1 | 510232 | 5,48 | | |
| | 16x12x1 | 510240 | 7,04 | | |
| | 20x10x1 | 510248 | 7,04 | | |
| | 20x18x1 | 510256 | 9,24 | | |
| unghietta  | 18x1 | 510264 | 5,04 | | |
| | 22x1 | 510272 | 5,36 | | |
| | 25x1 | 510280 | 5,48 | | |
| tubo rotondo  | 8x1 | 509036 | 4,64 | | |
| | 10x1 | 509044 | 5,18 | | |
| | 12x1 | 509052 | 5,76 | | |
| | 15x1 | 510288 | 6,28 | | |
| | 18x1 | 510296 | 7,16 | | |
| | 20x1 | 510304 | 7,98 | | |
| tubo quadro  | 25x1,5 | 509060 | 13,14 | | |
| | 10x10x1 | 510312 | 6,16 | | |
| | 15x15x1 | 510320 | 8,16 | | |
| | 20x20x1 | 510328 | 10,22 | | |
| tubo rettangolare  | 20x10x1 | 510336 | 8,16 | | |
| | 30x15x1 | 510344 | 10,44 | | |
| profilo a T  | 15x15x1,5 | 510352 | 6,40 | | |
| | 25x25x1,5 | 510360 | 9,24 | | |
| profilo tondo  | Ø 6 | 509084 | 5,48 | | |
| | Ø 8 | 510368 | 7,42 | | |
| | Ø 10 | 509092 | 10,48 | | |
| profilo quadro  | 8x8 | 510376 | 8,94 | | |
| | 10x10 | 510394 | 13,02 | | |

Articoli non sconfezionabili. IMBALLO: pz. 10 per articolo - MINIMO D'ORDINE: pz. 100 misti gamma fai da te.







EAN 13 = nr. fisso cod.
 esempio cod. 10395 = 8010937 10395

FAI DA TE

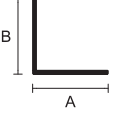
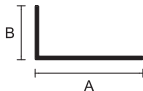
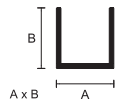

profili in alluminio anodizzato e verniciato

con etichetta codice a barre
lunghezza m. 2

| | misure | anodizzato oro | anodizzato titanio | verniciato bianco RAL 9003 | euro/pz |
|---|-----------|----------------|--------------------|----------------------------|---------|
| piatto  | 12x2 | 10105 | - | - | 4,92 |
| | 15x2 | 10113 | - | 11612 | 5,82 |
| | 20x2 | 10121 | 10470 | 11620 | 6,50 |
| | 30x2 | 10137 | - | 11636 | 8,40 |
| angolare  | 10x10x1 | 10145 | 10452 | 11644 | 4,92 |
| | 15x15x1 | 10153 | 10454 | 11652 | 5,48 |
| | 20x20x1 | 10161 | 10456 | 11660 | 6,62 |
| | 25x25x1 | 10169 | 10458 | 11668 | 7,36 |
| | 30x30x1 | 10177 | - | 11676 | 8,04 |
| | 40x40x1,5 | 10385 | - | 11684 | 14,60 |
| angolare L  | 15x10x1 | 10185 | 10462 | 11692 | 5,02 |
| | 20x10x1 | 10193 | 10464 | 11700 | 5,34 |
| | 30x15x1 | 10201 | 10466 | 11708 | 6,80 |
| canalino a U  | 8x8x1 | 10209 | - | - | 4,58 |
| | 10x10x1 | - | - | 11724 | 5,34 |
| | 10x15x1 | 10225 | - | - | 6,50 |
| canalino a doppia U  | 20x18x1 | - | - | 11764 | 9,76 |
| unghietta  | 18x1 | 10265 | - | 11772 | 5,50 |
| | 22x1 | 10273 | - | - | 5,82 |
| | 25x1 | 10281 | - | - | 5,98 |
| tubo rotondo  | 10x1 | 09045 | - | - | 5,64 |
| | 15x1 | - | - | 11796 | 6,80 |
| | 18x1 | 10297 | - | - | 7,68 |
| | 20x1 | 10305 | - | - | 8,48 |
| tubo quadro  | 10x10x1 | - | - | 11820 | 6,62 |
| tubo rettangolare  | 20x10x1 | 10337 | - | 11844 | 8,66 |
| profilo a T  | 15x15x1,5 | - | - | 11860 | 6,90 |
| | 25x25x1,5 | - | - | 11868 | 9,74 |

Articoli non sconfezionabili. IMBALLO: pz. 10 per articoli colore oro, pz. 5 per articoli colore titanio e bianco



MINIMO D'ORDINE: pz. 100 misti gamma fai da te.

EAN 13 = nr. fisso cod.

esempio cod. 10395 = 8010937 10395

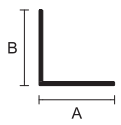
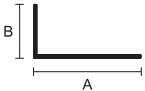
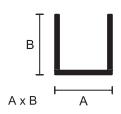

profili in alluminio brill. lucido

| | | con etichetta codice a barre | | | |
|---|-----------|------------------------------|---------|----------------|---------|
| | | lunghezza m. 1 | | lunghezza m. 2 | |
| | misure | argento | euro/pz | argento | euro/pz |
| piatto  | 15x2 | - | - | 10115 | 9,06 |
| | 20x2 | - | - | 10123 | 9,94 |
| | 25x2 | - | - | 10131 | 11,14 |
| angolare  | 10x10x1 | 10143 | 4,24 | 10147 | 8,04 |
| | 15x15x1 | 10151 | 4,56 | 10155 | 8,66 |
| | 20x20x1 | 10159 | 5,30 | 10163 | 10,14 |
| | 25x25x1 | - | - | 10171 | 11,24 |
| | 30x30x1 | - | - | 10179 | 12,36 |
| angolare L  | 15x10x1 | - | - | 10186 | 8,24 |
| | 20x10x1 | - | - | 10195 | 8,66 |
| | 30x15x1 | - | - | 10203 | 10,58 |
| canalino a U  | 10x10x1 | - | - | 10219 | 8,32 |
| | 10x15x1 | - | - | 10227 | 10,08 |
| | 12x12x1 | - | - | 10211 | 10,40 |
| unghietta  | 18x1 | - | - | 10267 | 8,80 |
| profilo a T  | 15x15x1,5 | 10351 | 5,56 | 10355 | 10,72 |

IMBALLO: pz. 5 per articolo

MINIMO D'ORDINE: pz. 100 misti gamma fai da te.



angolari in ottone lucido e acciaio inox

| | | con etichetta codice a barre | | | |
|------------|----------------|------------------------------|--------------|--------------|--------------|
| | | lunghezza m. 2 | | | |
| | misure | ottone lucido | euro/pz | acciaio inox | euro/pz |
| angolare | 15x15x1 | 10002 | 40,10 | 10050 | 15,82 |
| | 20x20x1 | 10006 | 51,16 | 10054 | 19,92 |
| | 25x25x1 | - | - | 10058 | 24,18 |
| | 30x30x1 | 10014 | 78,48 | 10062 | 29,36 |
| | 40x40x1 | - | - | 10070 | 38,12 |
| angolare L | 15x10x1 | 10030 | 33,68 | - | - |
| | 20x10x1 | 10034 | 40,10 | 10082 | 15,82 |
| | 30x10x1 | - | - | 10086 | 19,94 |

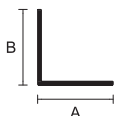

Articoli non sconfezionabili.

IMBALLO: pz. 5 per articolo - MINIMO D'ORDINE: pz. 100 misti gamma fai da te.

EAN 13 = nr. fisso cod.

esempio cod. 10094 = 8010937 10094

contrappesi in alluminio anodizzato argento per tende e spigoli arrotondati

| | misure | lunghezza m. 1 | | lunghezza m. 2 | | lunghezza m. 4 | |
|--|-------------------------------|----------------|--------------|----------------|--------------|----------------|--------------|
| | | cod. | euro/pz | cod. | euro/pz | cod. | euro/pz |
| | 30x4 scatole pz. 10 | 10604 | 8,29 | 10605 | 16,58 | 10606 | 32,84 |
| | 40x4 scatole pz. 10 | 10608 | 11,22 | 10609 | 22,40 | - | - |

Articoli non sconfezionabili.

EAN 13 = nr. fisso cod.

esempio cod. 10824 = 8010937 10824



profili per strutture in alluminio anodizzato argento

| | | | | con etichetta codice a barre | | | | |
|-----------------------|--|--|--------|------------------------------|---------|----------------|---------|-------|
| | | | | lunghezza m. 2 | | lunghezza m. 3 | | |
| | | | | cod. | euro/pz | cod. | euro/pz | |
| | | misure | spess. | | | | | |
| profilo a U | | per intelaiature di pannelli spessore fino a 16 mm. Confezione pz. 6 per articolo. | 16 | 1,5 | 10500 | 15,22 | 10504 | 22,62 |
| profilo a U | | per intelaiature di pannelli spessore fino a 20 mm. Confezione pz. 6 per articolo. | 20 | 1,5 | 10532 | 18,10 | 10536 | 26,91 |
| profilo a doppia U | | per strutturare a 90° angoli tra pannelli spessore fino a 16 mm. Confezione pz. 6 per articolo. | 16 | 1,5 | - | - | 10512 | 33,57 |
| profilo a doppia U | | per strutturare a 90° angoli tra pannelli spessore fino a 20 mm. Confezione pz. 6 per articolo. | 20 | 1,5 | - | - | 10544 | 40,59 |
| profilo a H | | per congiunzioni di pannelli spessore fino a 16 mm. Confezione pz. 6 per articolo. | 16 | 1,5 | - | - | 10520 | 36,84 |



Design is our best profile.



Design is our best profile.





Design is our best profile.



Design is our best profile.



materiale per il punto vendita

Una serie di strumenti dedicati al punto vendita: mobiletti espositivi modulari, espositori da banco, cartelle campione, cofanetti, cilindri etc per creare aree adatte ad ogni esigenza di spazio e prodotto.



Concept store Profilpas: un sistema di espositori modulari che possono essere utilizzati singolarmente o combinati tra loro. Per ciascun espositore, è possibile scegliere il modellino espositivo che si preferisce a seconda dei prodotti trattati.



base autoportante per pannello centrosala

| | | |
|---|-------|----------|
| PANNELLO 1 grafica terrazza DIM. CM 90X220 H. | 02036 | € 219,90 |
| PANNELLO 2 grafica salotto DIM. CM 90X220 H. | 02037 | € 219,90 |
| PANNELLO 3 grafica bagno DIM. CM 90X220 H. | 02038 | € 219,90 |
| PANNELLO 4 grafica scala DIM. CM 90X220 H. | 02039 | € 219,90 |
| PANNELLO 5 grafica bagno PP DRAIN AQUA DIM. CM 90X220 H. | 02080 | € 219,90 |
| <hr/> | | |
| BASE PER PANNELLO CENTROSALA | 02040 | € 142,29 |
| <hr/> | | |
| MODELLINO 1 - CPGV+CPQV+MAPEGUARD UM 35 | 02041 | € 129,35 |
| MODELLINO 2 - CPNV+CPCV/30 | 02042 | € 90,55 |
| MODELLINO 3 - SNG+SIR+SIG+SIS+SP+76 | 02043 | € 219,90 |
| MODELLINO 4 - GIN+ILN+ZQIN | 02044 | € 271,64 |
| MODELLINO 5 - ZQVN Trend Color Stone | 02045 | € 271,64 |
| MODELLINO 6 - SLIM DRAIN+GLASS PROFILE | 02046 | € 620,27 |
| MODELLINO 7 - SMART DRAIN | 02047 | € 530,33 |
| MODELLINO 8 - THIN DRAIN | 02048 | € 478,60 |
| MODELLINO 9 - contenitore per cartelle (senza cartelle) | 02049 | € 84,08 |
| MODELLINO 10 - 8605+8608 | 02055 | € 64,68 |
| MODELLINO 11 - PP LEVEL DUO MAXI | 02064 | € 152,46 |
| MODELLINO 7/a - solo ripiano | 02056 | € 45,27 |
| <hr/> | | |
| MODELLINO 12 - PP DRAIN AQUA CLASSIC SAT. + GLASS PROFILE SATINATI | 02067 | € 460,00 |
| MODELLINO 13 - PP DRAIN AQUA FLAT NERA + GLASS PROFILE NERI | 02068 | € 400,00 |
| <hr/> | | |
| MODELLINO 14 - RIPIANO PER 2 FLAT COVER E 1 DESIGN COVER A SCELTA (cover escluse da ordinare a parte) | 02069 | € 150,00 |
| MODELLINO 15 - RIPIANO PER 3 FLAT COVER A SCELTA (cover escluse da ordinare a parte) | 02070 | € 150,00 |
| <hr/> | | |
| MODELLINO 16 - Q DRAIN CLASSIC LUCIDA + TILE | 02071 | € 550,00 |

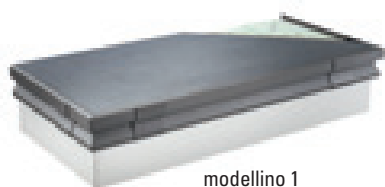

modellino 1
CPGV + CPQV + UM 35

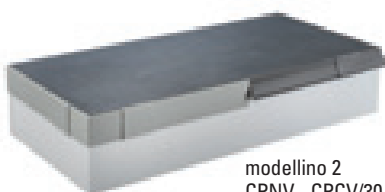

modellino 2
CPNV - CPCV/30



modellino 3
SNG + SIR + SGI +
SIS + SP - 76

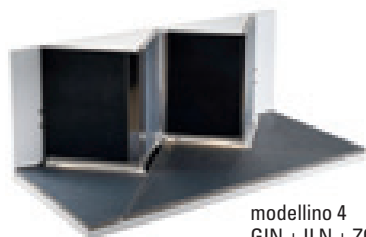

modellino 4
GIN + ILN + ZQIN

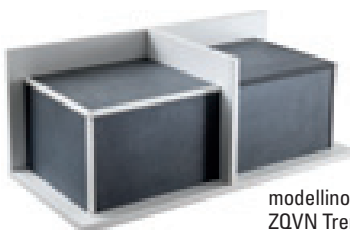

modellino 5
ZQVN Trend
Color Stone

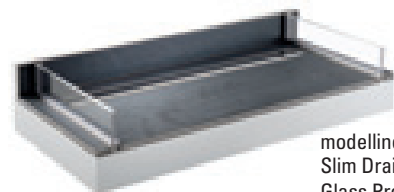

modellino 6
Slim Drain +
Glass Profile



modellino 7
Smart Drain



modellino 8
Thin Drain



modellino 9
contenitore per cartelle



modellino 10
8605 - 8608

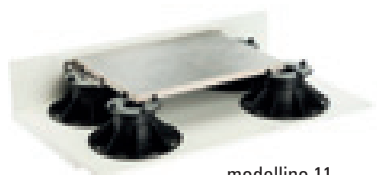

modellino 11
PP level DUO MAXI



modellino 7/A
solo ripiano



modellino 12
PP Drain Aqua Classic Cover + Glass Profile



modellino 13
PP Drain Aqua Flat Cover + Glass Profile



modellino 14
Flat Cover + Design Cover



modellino 15
Flat Cover



modellino 16
Q Drain Classic + Tile



| | | |
|--|-------|----------|
| totem nero per cartelle dim. cm 55x55x200 h. | 02034 | € 316,65 |
| totem bianco per cartelle dim. cm 55x55x200 h. | 02035 | € 316,65 |



| | | |
|------------------------------------|-------|---------|
| espositore da banco per 4 cartelle | 00273 | € 30,00 |
|------------------------------------|-------|---------|

Pannelli espositivi suddivisi per differenti categorie applicative.
Risultano adatti anche all'inserimento nella cassettera corner shop.



| | | | |
|---------------|---|-------|---------|
| cartella 1 | listelli e profili decorativi PROLIST | 02015 | € 35,26 |
| cartella 2 | profili per angoli esterni PROTRIM | 02016 | € 35,26 |
| cartella 3 | profili per angoli esterni PROANGLE Q | 02017 | € 35,26 |
| cartella 4 | profili per angoli esterni PROCORNER profili per angoli interni PROROUND | 02018 | € 35,26 |
| cartella 5 | profili per bassi spessori | 02019 | € 35,26 |
| cartella 6 | profili per pavimenti di pari livello | 02020 | € 35,26 |
| cartella 7 | profili per pavimenti di differente livello | 02021 | € 35,26 |
| cartella 8 | profili per LVT | 02022 | € 35,26 |
| cartella 9 | giunti di dilatazione PROJOINT | 02023 | € 35,26 |
| cartella 10 | profili per balconi e terrazze PROTEC | 02024 | € 35,26 |
| cartella 11 | profili per scale | 02025 | € 35,26 |
| cartella 12/A | Unisystem plus | 02065 | € 35,26 |
| cartella 12/B | prestowood - pvc line | 02066 | € 35,26 |
| cartella 13/A | METAL LINE 89-90-790 | 02057 | € 35,26 |
| cartella 13/B | METAL LINE 87-88-92-93-95-97-98-100 | 02058 | € 35,26 |
| cartella 14 | Trend Color | 02028 | € 35,26 |
| cartella 17 | battiscopa PVC Line | 02078 | € 35,26 |



| | | |
|---|-------|---------|
| espositore da banco nero Trend Color Proangle Q | 00193 | € 64,00 |
| espositore da banco nero Trend Color Proangle | 00219 | € 64,00 |
| espositore da banco nero Proangle Q | 00166 | € 34,97 |

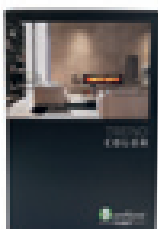

| | | |
|-------------------------------------|-------|---------|
| cilindro profili per rivestimenti | 00103 | € 15,67 |
| cilindro profili per pavimenti | 00104 | € 15,67 |
| cilindro profili per bassi spessori | 00114 | € 15,67 |
| cilindro proangle Q | 00115 | € 15,67 |
| cilindro unisystem | 00080 | € 15,67 |
| cilindro proline | 00127 | € 15,67 |
| cilindro LVT | 00142 | € 15,67 |
| cilindro proligh | 00143 | € 15,67 |

| | | | |
|---|-------------------|-------|---------|
|  | campione DJKC/10 | 00134 | € 13,43 |
|  | campione DJKC/10 | 00135 | € 21,67 |
|  | campione UKC/10 | 00136 | € 25,90 |
|  | campione DJKGC/10 | 00137 | € 41,31 |
|  | campione UKGC/10 | 00138 | € 46,06 |

| | | |
|----------------------------|-------|--------|
| brochure trend color IT/EN | 00282 | € 1,00 |
| brochure trend color FR/DE | 00283 | € 1,00 |
| brochure trend color ES/PT | 00284 | € 1,00 |

| | | |
|---|-------|--------|
| depliant profili e battiscopa pav. legno e lam. IT/GB | 00285 | € 1,20 |
| depliant profili e battiscopa pav. legno e lam. FR/DE | 00286 | € 1,20 |
| depliant profili e battiscopa pav. legno e lam. ES/PT | 00287 | € 1,20 |
| depliant profili e battiscopa pav. legno e lam. CZ/PL | 00290 | € 1,20 |

| | | |
|---|-------|--------|
| brochure profili per balconi e terrazze IT/GB | 00279 | € 1,20 |
| brochure profili per balconi e terrazze FR/DE | 00280 | € 1,20 |
| brochure profili per balconi e terrazze ES/PT | 00281 | € 1,20 |
| brochure profili per balconi e terrazze CZ/PL | 00288 | € 1,20 |

| | | |
|-----------------------|-------|--------|
| brochure promat IT/EN | 00305 | € 1,00 |
| brochure promat FR/DE | 00319 | € 1,00 |
| brochure promat ES/PT | 00321 | € 1,00 |
| brochure promat CZ/PL | 00323 | € 1,00 |

| | | |
|---------------------|-------|---------|
| campionatura PROMAT | 00349 | € 20,19 |
|---------------------|-------|---------|

| | | |
|-----------------------|-------|---------|
| cofanetto PROANGLE Q | 00351 | € 20,19 |
| cofanetto TREND COLOR | 00353 | € 20,19 |



| | | |
|--|-------|----------|
| espositore da banco pp drain aqua - classic cover dim. cm 70x32x30 H. (cover da 60 cm esclusa da ordinare a parte) | 02072 | € 231,00 |
| espositore da banco pp drain aqua - flat cover o invisible cover dim. cm 70x32x30 H. (cover da 60 cm esclusa da ordinare a parte) | 02073 | € 231,00 |
| espositore da banco pp drain aqua - design cover dim. cm 70x32x30 H. (cover da 60 cm esclusa da ordinare a parte) | 02074 | € 231,00 |



| | | |
|---|-------|---------|
| espositore da banco pp drain aqua - classic cover dim. cm 70x32x30 H. (canalina e cover da 60 cm escluse da ordinare a parte) | 02075 | € 63,00 |
| espositore da banco pp drain aqua - flat cover o invisible cover dim. cm 70x32x30 H. (canalina e cover da 60 cm escluse da ordinare a parte) | 02076 | € 63,00 |
| espositore da banco pp drain aqua - design cover dim. cm 70x32x30 H. (canalina e cover da 60 cm escluse da ordinare a parte) | 02077 | € 63,00 |



| | | |
|--------------------------------------|-------|----------|
| valigetta campionatura PP Drain AQUA | 02079 | € 390,00 |
|--------------------------------------|-------|----------|



| | | |
|------------------------------|-------|--------|
| brochure pp drain aqua IT/GB | 00295 | € 1,27 |
| brochure pp drain aqua FR/DE | 00296 | € 1,27 |
| brochure pp drain aqua ES/PT | 00297 | € 1,27 |
| brochure pp drain aqua CZ/PL | 00298 | € 1,27 |

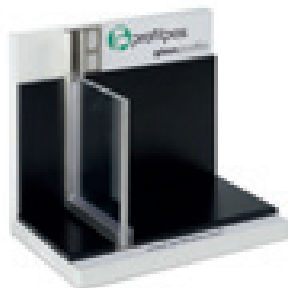

| | | |
|---|-------|--------|
| campionatura glass profile acciaio satinato | 00072 | € 1,91 |
| campionatura glass profile acciaio vern. nero opaco | 00078 | € 2,92 |

| | | |
|--|-------|---------|
| espositore da banco glass profile acciaio satinato | 00311 | € 63,00 |
| espositore da banco glass profile acciaio vern. nero opaco | 00315 | € 63,00 |



mazzetta PDS

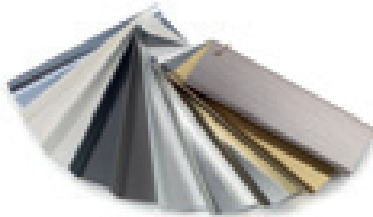

mazzetta metal line



mazzetta 8605/8608



mazzetta battiscopa PVC



mazzetta ZQP



mazzetta RPA



mazzetta sottobalconi



mazzetta RE



mazzetta REC



mazzetta RECO



mazzetta fai da te



mazzetta acciaio sabbati



mazzetta ottone cromati



mazzetta antibatterici

| | | |
|--------------------------------|-------|---------|
| mazzetta PDS | 00020 | € 9,91 |
| mazzetta metal line | 00119 | € 16,94 |
| mazzetta battiscopa PVC | 00085 | € 6,36 |
| mazzetta sottobalconi | 00117 | € 19,74 |
| mazzetta ZQP | 00027 | € 6,36 |
| mazzetta RPA | 00050 | € 6,36 |
| mazzetta RE | 00011 | € 6,36 |
| mazzetta REC | 00049 | € 6,36 |
| mazzetta RECO | 00133 | € 6,36 |
| mazzetta fai da te | 00128 | € 12,71 |
| mazzetta ottone cromato | 00130 | € 15,52 |
| mazzetta profili sabbati | 00132 | € 3,55 |
| mazzetta pvc paragradini | 00084 | € 6,36 |
| mazzetta antibatterici | 00147 | € 3,55 |
| mazzetta PDS xl | 00140 | € 40,30 |
| mazzetta black & white | 00033 | € 6,72 |
| mazzetta ZV Trend Color | 00023 | € 18,20 |
| mazzetta IPV Trend Color Stone | 00037 | € 12,71 |
| mazzetta Prestowood | 00039 | € 12,71 |
| mazzetta PVC LINE 8181 | 00018 | € 3,50 |
| mazzetta profili mix (GHF) | 00146 | € 10,48 |



| | | |
|--|-------|----------|
| ES/7 colore bianco lucido + 11 divisori | 11594 | € 380,00 |
| ES/7 colore nero + 11 divisori | 11596 | € 380,00 |
| Dimensioni: Larghezza cm 96 - Profondità cm 50 - Altezza cm 270 | | |
| Espositore a rastrelliera per profili e battiscopa di lunghezza fino a cm 270. | | |
| 11 divisori regolabili in larghezza. | | |
| ACCESSORI: | | |
| A) DIVISORIO colore bianco lucido | 11597 | € 1,90 |
| DIVISORIO colore nero | 11598 | € 1,90 |
| B) GRIGLIA laterale colore bianco lucido | 11519 | € 29,00 |
| GRIGLIA laterale colore nero | 11521 | € 29,00 |
| Per l'aggancio di vaschette e/o ganci porta accessori. | | |
| C) Set 4 VASCHETTE per griglia laterale colore bianco lucido | 11528 | € 26,08 |
| Set 4 VASCHETTE per griglia laterale colore nero | 11531 | € 26,08 |
| D) Set 10 GANCI per griglia laterale colore bianco lucido | 11534 | € 15,00 |
| Set 10 GANCI per griglia laterale colore nero | 11535 | € 15,00 |
| PANNELLI INFORMATIVI: | | |
| pannello profili per ceramica | 11522 | € 26,24 |
| pannello profili per legno, laminato, LVT | 11532 | € 26,24 |



ES/7 colore bianco lucido + 11 divisori



divisorio colore bianco lucido



griglia laterale colore bianco lucido
per l'aggancio di vaschette e/o ganci
porta accessori



vaschetta per griglia laterale
colore bianco lucido



ganci per griglia laterale
colore bianco lucido

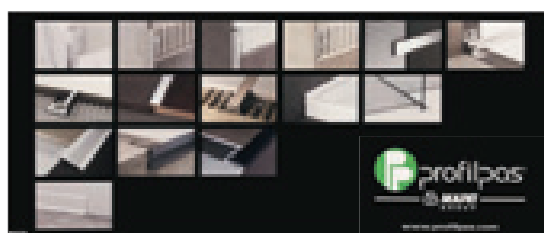

pannello profili per ceramica



pannello profili per legno, laminato, LVT



ES/6

11506 € 157,96

Dimensioni: Larghezza cm. 96 – Profondità cm. 28 – Altezza cm. 94

MATERIALI E LORO CARATTERISTICHE

Le informazioni sottoriportate riassumono le principali caratteristiche dei materiali. Ulteriori e complete informazioni sono disponibili richiedendo la scheda tecnica prodotto.

OTTONE NATURALE

Lega CW624N UNI EN 12167

I profili sono realizzati per estrusione. Presentano una buona resistenza agli agenti chimici e alle sollecitazioni meccaniche. Nelle parti a vista l'ottone è comunque soggetto a fenomeni di ossidazione che provocano una patina superficiale. In presenza di forte umidità atmosferica o di agenti corrosivi, l'ottone è soggetto a fenomeni di elevata ossidazione e può presentare macchie superficiali. Ove sia necessario, lo si può riportare allo stato naturale con abrasivi o prodotti specifici lucidanti.

OTTONE LUCIDO

Lega CW624N UNI EN 12167

I profili sono realizzati per estrusione e successivamente lucidati meccanicamente. La superficie esterna deve essere protetta da graffi e sfregamenti. La resistenza agli agenti chimici e alle sollecitazioni meccaniche è buona. Nelle parti a vista l'ottone è comunque soggetto a fenomeni di ossidazione che provocano una patina superficiale. In presenza di forte umidità atmosferica o di agenti corrosivi, l'ottone è soggetto a fenomeni di elevata ossidazione e può presentare macchie superficiali. Ove sia necessario, lo si può riportare allo stato naturale con abrasivi o prodotti specifici lucidanti.

OTTONE CROMATO

Lega CW624N UNI EN 12167

I profili sono realizzati per estrusione, profilatura e successivamente cromati. Resistente ai raggi UV, agli agenti chimici ed atmosferici. Non utilizzare i profili in ottone cromato a pavimento in zone soggette a intenso passaggio.

ALLUMINIO NATURALE

Lega di Al-Mg-Si trattata termicamente in condizione T6 (6060 T6)

I profili sono realizzati per estrusione e garantiscono una discreta resistenza agli agenti chimici e atmosferici.

Il cemento e i suoi derivati producono, se bagnati, sostanze alcaline che, lasciate agire sulla superficie, possono portare alla corrosione del metallo (formazione d'idrossido di alluminio). Per questo motivo, la superficie a vista del profilo deve essere pulita tempestivamente da cemento, colla e materiali utilizzati per le fughe.

ALLUMINIO ANODIZZATO

Lega di Al-Mg-Si trattata termicamente in condizione T6 (6060 T6)

I profili sono realizzati per estrusione e successivamente anodizzati. Presentano una buona resistenza agli agenti chimici e atmosferici. Il cemento e i suoi derivati producono, se bagnati, sostanze alcaline che, lasciate agire sulla superficie, possono portare alla corrosione del metallo (formazione d'idrossido di alluminio). Per questo motivo, la superficie a vista del profilo deve essere pulita tempestivamente e delicatamente da cemento, colla e materiali utilizzati per le fughe.

In seguito a usura e calpestio (nel caso di profili impiegati a pavimento), le superfici anodizzate deperiscono perdendo così la finitura originale.

ALLUMINIO BRILL

Lega di Al-Mg-Si trattata termicamente in condizione T6 (6463 T6)

I profili sono realizzati per estrusione e successivamente trattati e lavorati meccanicamente.

Garantiscono una discreta resistenza agli agenti chimici e atmosferici. Il cemento e i suoi derivati producono, se bagnati, sostanze alcaline che, lasciate agire sulla superficie, possono portare alla corrosione del metallo (formazione d'idrossido di alluminio). Per questo motivo, la superficie a vista del profilo deve essere pulita tempestivamente e delicatamente da cemento, colla e materiali utilizzati per le fughe. Non utilizzare i profili in alluminio brillantato a pavimento.

ALLUMINIO VERNICIATO

Lega di Al-Mg-Si trattata termicamente in condizione T6 (6060 T6)

I profili sono realizzati per estrusione e successivamente verniciati con spessore $\geq 80 \mu\text{m}$.

Presentano una discreta resistenza agli agenti chimici ed atmosferici, mentre non presentano una buona resistenza alle sollecitazioni meccaniche, che ne danneggerebbero lo smalto superficiale; se ne sconsiglia pertanto l'utilizzo a pavimento. Cemento, colla e materiali utilizzati per le fughe devono essere puliti tempestivamente e delicatamente dalla superficie a vista del profilo.

ALLUMINIO RIVESTITO ALCROM® PLUS

Lega di Al-Mg-Si trattata termicamente in condizione T6 (6060 T6)

I profili sono realizzati per estrusione in lega naturale.

Il rivestimento si ottiene mediante l'impiego di una pellicola Alcrom® Plus, resistente all'usura, che riproduce le diverse tonalità e/o finiture del legno.

ACCIAIO INOX - AISI 430 - DIN 1.4016

Questo tipo di acciaio ha una moderata resistenza agli agenti corrosivi. Consigliato l'utilizzo in ambienti interni.

ACCIAIO INOX - AISI 304 - DIN 1.4301 V2A

Presenta ottima resistenza ai principali agenti chimici ed atmosferici, alla calce e alla malta, agli adesivi per piastrelle e ai prodotti per la pulizia. Consigliato l'utilizzo anche in industrie alimentari, ospedali, ambienti esterni in genere, etc.

ACCIAIO INOX - AISI 316 - DIN 1.4404 V4A

Presenta ottima resistenza ai principali agenti chimici ed atmosferici, alla calce e alla malta, agli adesivi per piastrelle e ai prodotti per la pulizia. Inoltre presenta una buona resistenza al cloro e alla salsedine. Particolarmente indicato in condizioni estreme di impiego.

ACCIAIO INOX VERNICIATO - AISI 304 - DIN 1.4301

I profili sono realizzati in acciaio inox satinato e successivamente verniciati con spessore $\geq 80 \mu\text{m}$. Presentano una discreta resistenza agli agenti chimici ed atmosferici, mentre non presentano una buona resistenza alle sollecitazioni meccaniche, che ne danneggerebbero lo smalto superficiale. Cemento, colla, materiali utilizzati per le fughe e detersivi devono essere puliti subito dalla superficie a vista del profilo.

POSA - AVVERTENZE:

Anche l'acciaio Inox, può subire danni se non viene trattato con le dovute precauzioni, durante le fasi di posa. In particolare bisogna fare attenzione a: Mantenere i profili protetti nella loro confezione individuale fino al momento della posa. (questa precauzione evita la contaminazione durante il trasporto, con altri materiali ferrosi). Evitare il contatto diretto con prodotti per la pulizia del cotto e del marmo, decalcificanti e detersivi che contengono cloro e suoi composti. Fare attenzione ai vapori di acido cloridrico che si possono sviluppare durante il lavaggio di particolari pavimenti. Procedere subito dopo la posa ad una accurata pulizia delle superfici con un abbondante risciacquo e successiva asciugatura.

MANUTENZIONE:

La pulizia frequente è fondamentale per preservare la bellezza delle superfici dei profili in acciaio. Prestare molta attenzione al trattamento della superficie dei profili in fase di posa. Immediatamente dopo la posa, pulire risciacquando accuratamente le superfici. Evitare l'uso di prodotti abrasivi che possano graffiare. Non utilizzare detersivi che contengono cloro o suoi composti, come candeggina, acido muriatico, decalcificanti. Non utilizzare spugne abrasive o pagliette metalliche che possano graffiare la superficie e lasciare macchie di ruggine.

PVC Rigido

Compound vinilico di PVC rigido esente da piombo, antiurto, autoestinguento.

Stabilizzato eco-compatibile a base di sali Ca-Zn.

PVC Plastificato

Compound vinilico di PVC plastificato esente da piombo, autoestinguento.

Stabilizzato eco-compatibile a base di sali Ca-Zn.

PVC Espanso

Compound vinilico di PVC espanso esente da piombo, autoestinguente. Stabilizzato eco-compatibile a base di sali Ca-Zn.

PVC Co-estruso - Espanso/Rigido

Compound vinilico di PVC espanso esente da piombo, autoestinguente. Stabilizzato eco-compatibile a base di sali Ca-Zn.
Compound vinilico di PVC rigido esente da piombo, antiurto, autoestinguente.
Stabilizzato eco-compatibile a base di sali Ca-Zn.

PVC Co-estruso - Rigido/Rigido

Compound vinilico di PVC rigido esente da piombo, antiurto, autoestinguente.
Stabilizzato eco-compatibile a base di sali Ca-Zn.

PVC Co-estruso - Plastificato/Plastificato

Compound vinilico di PVC plastificato esente da piombo, autoestinguente.
Stabilizzato eco-compatibile a base di sali Ca-Zn.

PVC Co-estruso - Rigido/Plastificato

Compound vinilico di PVC rigido esente da piombo, antiurto, autoestinguente.
Stabilizzato eco-compatibile a base di sali Ca-Zn.
Compound vinilico di PVC plastificato esente da piombo, autoestinguente.
Stabilizzato eco-compatibile a base di sali Ca-Zn.

PVC Co-estruso - Rigido/Plastificato Antimuffa

Compound vinilico di PVC rigido esente da piombo, antiurto, autoestinguente.
Stabilizzato eco-compatibile a base di sali Ca-Zn.
Compound vinilico di PVC plastificato esente da piombo, autoestinguente, adattivato con biocida.
Stabilizzato eco-compatibile a base di sali Ca-Zn.

PVC Co-estruso - Espanso/Plastificato

Compound vinilico di PVC espanso esente da piombo, autoestinguente. Stabilizzato eco-compatibile a base di sali Ca-Zn
Compound vinilico di PVC plastificato esente da piombo, autoestinguente.
Stabilizzato eco-compatibile a base di sali Ca-Zn.

CONSIGLI PER LA PULIZIA E MANUTENZIONE

| MATERIALE | FINITURA | PULIZIA DOPO LA POSA | MANUTENZIONE |
|-----------|----------------------|---|--|
| alluminio | anodizzato | utilizzo di detergenti acidi tamponati e non alcalini | utilizzo esclusivo di detergenti neutri |
| alluminio | bril. lucido | utilizzo di detergenti acidi tamponati e non alcalini | utilizzo esclusivo di detergenti neutri |
| alluminio | bril. lucido rame | utilizzo di detergenti acidi tamponati e non alcalini | utilizzo esclusivo di detergenti neutri |
| alluminio | bril. lucido titanio | utilizzo di detergenti acidi tamponati e non alcalini | utilizzo esclusivo di detergenti neutri |
| alluminio | bril. lucido oro | utilizzo di detergenti acidi tamponati e non alcalini | utilizzo esclusivo di detergenti neutri |
| alluminio | verniciato | utilizzo di detergenti acidi tamponati | utilizzo di detergenti neutri o alcalini |
| alluminio | bril. satinato | utilizzo di detergenti acidi tamponati e non alcalini | utilizzo esclusivo di detergenti neutri |
| alluminio | riv. Alcrom Plus | utilizzo di detergenti acidi tamponati | utilizzo esclusivo di detergenti neutri |
| acciaio | inox lucido | utilizzo di detergenti acidi tamponati senza cloro | utilizzo di detergenti neutri o alcalini |
| acciaio | Inox AISI 316 | utilizzo di detergenti acidi tamponati | utilizzo esclusivo di detergenti neutri |
| acciaio | inox sabbato | non utilizzare detergenti acidi, solamente neutri | utilizzo di detergenti neutri o alcalini |
| acciaio | inox satinato | utilizzo di detergenti acidi tamponati senza cloro | utilizzo di detergenti neutri o alcalini |
| ottone | naturale | non utilizzare detergenti acidi, solamente neutri | utilizzo esclusivo di detergenti neutri |
| ottone | lucido | non utilizzare detergenti acidi, solamente neutri | utilizzo esclusivo di detergenti neutri |
| ottone | cromato | utilizzo di detergenti acidi tamponati | utilizzo di detergenti neutri o alcalini |
| PVC | | utilizzo di detergenti acidi tamponati e non alcalini | utilizzo esclusivo di detergenti neutri |

CARATTERISTICHE PROFILI E CONFEZIONAMENTO

PROFILI AUTOADESIVI

I Profili autoadesivi sono realizzati con collanti hot-melt non tossici, ininfiammabili ed esenti da solventi. E' comunque buona norma non esporre in alcun caso il prodotto a fiamma diretta.

La conservazione del prodotto è garantita in condizioni climatiche "normali".

L'adesivo degrada ad una temperatura superiore ai +90°C e cristallizza ad una temperatura inferiore ai -15°C. Al momento dell'applicazione la temperatura dei profili autoadesivi e dell'ambiente dove devono essere posati non deve essere inferiore ai +10°C.

Importante: I Profili autoadesivi non possono essere applicati in presenza di supporti friabili, nelle giunzioni di due moquette per pavimenti o rivestimenti in PVC.

PROFILI FORATI

I Profili applicabili con le viti vengono forati in dipendenza del modello o del materiale per l'alloggiamento di viti a testa piana o a testa bombata da mm 3 e 3,5.

CONFEZIONAMENTO

I profili contraddistinti dal simbolo  sono in confezione blister. Per i profili dove indicato "confezione individuale" il confezionamento è per singolo profilo e protetto con termoretraibile.

MISURE - TOLLERANZE - NORMATIVE DI RIFERIMENTO - CERTIFICAZIONI PRODOTTO

Nel presente catalogo le informazioni ed i disegni contenuti hanno carattere non impegnativo.

I dati dimensionali quali lunghezza, spessore e larghezza riportano misure nominali.

Le tolleranze previste, le eventuali normative e certificazioni di riferimento, sono indicate nella scheda tecnica prodotto disponibile a richiesta.

AVVERTENZE

La resistenza ai prodotti chimici dipende dal grado di aggressione degli stessi e perciò è necessario assicurarsi preventivamente dagli effetti dei prodotti impiegati per la posa, pulizia e manutenzione. In particolare la calce, la malta o l'adesivo per piastrelle provocano delle macchie sulla superficie a vista dei profili. E' pertanto indispensabile pulire tali parti subito dopo la posa in opera.

Nel presente catalogo, per effetto della stampa, le tonalità dei colori possono non essere rispondenti alla realtà.

CONDIZIONI GENERALI DI VENDITA

1. I prezzi indicati nel listino Profilpas sono in euro e non comprendono l'IVA. La fatturazione avviene al pezzo.

Le presenti condizioni si applicano a tutti i contratti di vendita conclusi da Profilpas e prevalgono su qualsiasi clausola difforme inserita nei documenti predisposti dall'Acquirente, anche se la loro applicabilità non è stata espressamente contestata da Profilpas.

2. Ordini

Ordini inferiori a 100,00 euro vengono accettati solo se effettuati tramite il portale B2B. Per tutti gli ordini di importo netto merce inferiore a 100,00 euro inseriti con il portale B2B i pagamenti dovranno essere effettuati on-line al momento dell'ordine. Per ordini di importo inferiore a 200,00 euro Profilpas addebiterà 12,00 euro per spese accessorie.

Gli ordini dell'Acquirente sono irrevocabili per 90 giorni e si intendono accettati e vincolanti per Profilpas solo con l'invio della relativa conferma d'ordine. Se Profilpas dà nondimeno esecuzione all'ordine, la vendita sarà disciplinata esclusivamente dalle presenti condizioni. Se la conferma contiene modifiche rispetto all'ordine, le modifiche si intendono accettate dall'Acquirente se non contestate nei 5 giorni successivi.

3. Trasporto e termini di consegna

Franco destino, con trasporto a carico di Profilpas (CPT Incoterms 2010) per tutte le forniture in Italia (salvo i ritiri diretti franco fabbrica).

Per forniture d'importo inferiore a 350,00 euro Profilpas applicherà in fattura un addebito fisso forfettario in ragione della regione di appartenenza, come specificato di seguito. Eventuali date di consegna indicate da Profilpas nella conferma d'ordine sono meramente indicative. Eventuali ritardi non daranno diritto all'Acquirente di risolvere il contratto di vendita o chiedere il risarcimento dei danni.

4. Reclami

I prodotti viaggiano a rischio e pericolo dell'Acquirente anche se le spese di trasporto sono a carico di Profilpas.

Reclami relativi allo stato dell'imballo, quantità, numero o caratteristiche esteriori dei prodotti dovranno, a pena di decadenza, essere contestati immediatamente al vettore sul documento di trasporto e notificati entro sette giorni a Profilpas mediante raccomandata A.R. o tramite PEC.

Reclami relativi a difetti non individuabili con un diligente controllo al momento del ricevimento (vizi occulti) dovranno essere notificati a Profilpas mediante lettera raccomandata A.R. o tramite PEC, a pena di decadenza, entro sette giorni dalla scoperta del difetto e comunque non oltre dodici mesi dalla consegna.

Reclami o contestazioni non daranno diritto all'Acquirente di sospendere o comunque ritardare i pagamenti dovuti a Profilpas, né dei prodotti oggetto di contestazione né tantomeno di altre forniture.

5. Prima fornitura

Se non diversamente convenuto, il pagamento dovrà essere effettuato a mezzo bonifico anticipato o con pagamento elettronico.

6. Pagamenti successivi

A mezzo di «ricevute bancarie» senza spese.

Il pagamento dovrà essere effettuato conformemente alle condizioni riportate in conferma d'ordine e/o fattura.

Per forniture con importo inferiore a 520,00 euro il pagamento dovrà essere effettuato in un'unica soluzione.

Le scadenze del 31 agosto verranno spostate al 10 settembre, le scadenze del 31 dicembre verranno spostate al 10 gennaio.

In caso di ritardato pagamento, Profilpas avrà il diritto di sospendere le consegne e risolvere ogni contratto stipulato con l'Acquirente.

7. Insoluti

Addebito di 10,50 euro per spese conseguenti l'insoluto. Addebito di 5,20 euro per spese di eventuale riemissione.

Addebito dell'interesse di mora vigente (D.Lgs. 231/2002) a partire dalla data di scadenza del pagamento in origine convenuto.

Qualunque pagamento effettuato senza gli addebiti sopra indicati conseguenti all'insoluto, comporterà la revisione delle condizioni di sconto e di vendita concordate.

8. Riserva di proprietà (art.1523 C.C.)

I prodotti rimangono di proprietà di Profilpas sino al loro completo pagamento. Il mancato rispetto, financo parziale, delle condizioni di pagamento concordate consente a Profilpas, im pregiudicando ogni altro diritto, di procedere al recupero dei prodotti rimasti impagati. L'Acquirente risponderà di ogni danno ai prodotti, con gli obblighi del depositario.

9. Garanzia e vizi

Profilpas si impegna a sostituire i prodotti che presentino vizi, mancanza di qualità o difetti di conformità ad essa imputabili, verificatisi entro i dodici mesi dalla consegna dei prodotti, purché gli stessi le siano stati notificati tempestivamente in conformità a quanto riportato nel paragrafo «reclami».

Profilpas non garantisce la rispondenza dei prodotti a particolari specifiche o caratteristiche tecniche o la loro idoneità ad usi e/o utilizzazioni particolari, se non nella misura in cui tali caratteristiche siano state espressamente convenute nel contratto.

In caso di vizi riconosciuti da Profilpas, l'Acquirente ha diritto esclusivamente alla sostituzione del prodotto, che verrà accettato in reso da Profilpas solo in confezioni originali integre e complete. Nessun prodotto potrà essere restituito senza una preliminare autorizzazione scritta di Profilpas. Tale garanzia è assorbente e sostitutiva delle garanzie e responsabilità previste per legge ed esclude ogni altra responsabilità di Profilpas comunque originata dai prodotti venduti, salvo il caso di dolo o colpa grave.

Profilpas non assume responsabilità per i danni ai prodotti conseguenti o successivi alla loro posa in opera né per i danni che l'Acquirente, o terzi aventi causa da quest'ultimo, af-

fermino di aver subito a seguito dell'utilizzazione dei prodotti se non in caso di dolo o colpa grave di Profilpas o nei casi di inderogabilità previsti dalla legge.

L'Acquirente rinuncia espressamente al diritto di regresso di cui all'art. 134 del Codice del Consumo.

Nessun'altra forma di intervento in garanzia e/o risarcimento, sia convenzionale che legale, potrà essere preteso dall'Acquirente, rimanendo in particolare espressamente esclusa ogni responsabilità di Profilpas per mancato guadagno, danni diretti, indiretti, incidentali o consequenziali che dovessero derivare dalla difettosità e/o non conformità dei prodotti, che devono pertanto, nei limiti consentiti dalla legge, intendersi espressamente rinunciati dall'Acquirente.

10. Proprietà industriale e intellettuale

Marchi, segni distintivi, disegni, fotografie di prodotti e/o tecnologie produttive e commerciali di Profilpas dovranno essere trattati come essenzialmente confidenziali o non potranno essere utilizzati senza la preventiva autorizzazione scritta di Profilpas.

11. Privacy

Profilpas e l'Acquirente s'impegnano a rispettare le prescrizioni di legge - ivi incluso il Regolamento Europeo 2016/679 (General data protection regulation, GDPR) ed il D.lgs. n. 196/2003 e s.m.i. - sulla protezione ed il trattamento dei dati che risultino applicabili ai rapporti tra le stesse intercorrenti in base al contratto ed assumono ciascuna, ai sensi delle prescrizioni di legge, la qualifica di autonomo "titolare" del trattamento dei dati personali acquisiti a qualsiasi titolo in relazione all'esecuzione del contratto. A tale riguardo, le parti si danno reciprocamente atto di essere dotate, inter alia, di dispositivi e sistemi di sicurezza idonei a proteggere i dati personali in proprio possesso, ivi compresi i dati personali reciprocamente acquisiti, contro i rischi di distruzione o perdita, anche accidentale, di accesso non autorizzato o di trattamento non consentito o non conforme alle finalità della raccolta.

12. Trasporti espressi

A richiesta dell'Acquirente, Profilpas è in grado di offrire un servizio di consegna espressa.

La maggiorazione per il servizio espresso sarà indicata nella conferma d'ordine e prevede le seguenti maggiorazioni:

- Maggiorazione di euro 6,12* per spedizioni fino a 20 kg

- Maggiorazione di euro 9,80* per spedizioni tra i 20 kg e 40 kg.

- Maggiorazione di euro 19,59* per spedizioni tra i 40 kg e 80 kg

* Le maggiorazioni indicate si intendono per singola spedizione.

La maggiorazione per consegne con servizio espresso superiori agli 80 kg, verificata la fattibilità, verrà indicata nella conferma d'ordine.

13. Legge applicabile e foro competente.

Le vendite dei prodotti Profilpas sono disciplinate dalla legge italiana.

Per qualsiasi controversia, è esclusivamente competente il foro di Padova.

L'Acquirente

L'Acquirente ai sensi degli art. 1341 e 1342 cod. civ. accetta espressamente gli art. 3 (rinuncia ai danni per ritardi), 5 (solve et repete), 7 (conseguenze dei ritardi nei pagamenti), 10 (limitazione o esclusione della garanzia) e 14 (foro competente).

L'Acquirente

TARIFE E TRASPORTI

| | capoluoghi | provincia |
|-----------------------|------------|------------|
| Abruzzi | euro 33,54 | euro 39,80 |
| Basilicata - Molise | euro 38,57 | euro 44,81 |
| Calabria | euro 38,57 | euro 44,81 |
| Campania | euro 38,57 | euro 44,81 |
| Emilia Romagna | euro 27,30 | euro 33,54 |
| Friuli Venezia Giulia | euro 26,08 | euro 32,32 |
| Lazio | euro 33,54 | euro 39,80 |
| Liguria | euro 30,98 | euro 37,21 |
| Lombardia | euro 26,08 | euro 32,32 |
| Marche | euro 32,32 | euro 38,57 |
| Piemonte | euro 28,53 | euro 34,77 |
| Puglia | euro 34,77 | euro 41,01 |
| Sardegna | euro 44,81 | euro 51,05 |
| Sicilia | euro 42,24 | euro 48,49 |
| Toscana | euro 30,98 | euro 37,21 |
| Trentino-Alto Adige | euro 26,08 | euro 32,32 |
| Umbria | euro 33,54 | euro 39,80 |
| Valle d'Aosta | euro 30,98 | euro 37,21 |
| Veneto | euro 22,28 | euro 28,53 |
| Venezia città | euro 34,77 | |
| Isole minori | AL COSTO | |

Piccole spedizioni, peso compreso entro i 5 kg - 22,26 euro.

| | |
|----------|-----------------|
| 020/ | 104 |
| 023/ | 107 |
| 024/ | 107 |
| 026/ | 105 |
| 030/ | 107 |
| 040/ | 107 |
| 050/ | 131 |
| 060/ | 131 |
| 076/ | 44 |
| 080/ | 131 |
| 0100/ | 131 |
| 6/ | 117 |
| 10/ | 117 |
| 19/ | 106 |
| 21/ | 103 |
| 22/A | 106 - 178 - 179 |
| 25/ | 106 |
| 30/ | 103 |
| 35/ | 103 |
| 41/ | 103 |
| 45/ | 112 |
| 46/ | 117 |
| 50/A | 178 - 179 |
| 54/ | 117 |
| 55/ | 55/ |
| 57/ | 114 |
| 58/ | 154 - 180 |
| 61/ | 114 |
| 63/A | 178 - 179 |
| 70/ | 155 |
| 71/ | 155 |
| 72/ | 158 |
| 73/ | 154 - 180 |
| 74/ | 154 - 180 |
| 75/F | 153 - 186 |
| 76/ | 156 |
| 78/ | 159 |
| 79/ | 158 |
| 80/ | 157 |
| 87/ | 154 |
| 87/6 | 202 - 233 |
| 88/6 | 202 - 233 |
| 88/16SF | 202 |
| 88/16L/A | 202 - 233 |
| 88/6E | 202 - 233 |
| 89/ | 198 - 199 |
| 89/ EI | 198 - 199 |
| 89/ TM | 198 |
| 89/ TMEI | 198 |
| 89/6L | 199 - 234 |
| 89/6EI | 199 - 234 |

| | |
|----------|-----|
| 89/613 | 200 |
| 89/613EI | 200 |
| 89H/ | 198 |
| 89H/ EI | 198 |
| 90/ A | 194 |
| 90/ BSF | 194 |
| 90/ E | 195 |
| 90/ G | 195 |
| 90/ I | 195 |
| 90/ MI | 195 |
| 90/ ME | 195 |
| 90/ MG | 195 |
| 90/ MP | 195 |
| 90/ P | 195 |
| 90/ SF | 194 |
| 90/ SSF | 194 |
| 90/ TMSF | 194 |
| 90H/6ME | 195 |
| 90H/6MG | 195 |
| 90H/6MI | 195 |
| 90H/6MP | 195 |
| 90H/6SF | 194 |
| 92/7 | 197 |
| 93/ | 197 |
| 94/7SF | 205 |
| 95/ E | 205 |
| 95/ G | 205 |
| 95/ I | 205 |
| 95/ P | 205 |
| 95/ SF | 205 |
| 97/4E | 207 |
| 97/4G | 207 |
| 97/4I | 207 |
| 97/4P | 207 |
| 97/4SF | 207 |
| 97/7E | 208 |
| 97/7G | 208 |
| 97/7I | 208 |
| 97/7P | 208 |
| 97/7SF | 208 |
| 97/8CB | 209 |
| 97/8E | 209 |
| 97/8G | 209 |
| 97/8I | 209 |
| 97/8P | 209 |
| 97/8SF | 209 |
| 98/7E | 206 |
| 98/7G | 206 |
| 98/7I | 206 |
| 98/7P | 206 |
| 98/7SF | 206 |

| | |
|-----------|-----------|
| 99/M | 102 |
| 99/R/ | 102 |
| 99/T/ | 100 - 185 |
| 99/TR/26 | 100 - 185 |
| 100/ | 204 |
| 101/74 | 204 |
| 105/7 | 201 |
| 105/7E | 201 |
| 105/7G | 201 |
| 105/7I | 201 |
| 105/7P | 201 |
| 105/CB | 201 |
| 110/ | 156 |
| 111/ /F | 153 - 186 |
| 124/ | 156 |
| 125/ | 158 |
| 126/ | 157 |
| 126/L/F | 231 |
| 126/LP/DX | 231 |
| 126/LP/SX | 231 |
| 130/ | 155 |
| 148/B | 222 |
| 148/C | 222 |
| 150 | 160 |
| 150/ | 164 |
| 151 | 160 |
| 151/11 | 164 |
| 152 | 160 |
| 154 | 161 |
| 155 | 161 |
| 155/16 | 164 |
| 156 | 161 |
| 161/11 | 165 |
| 163/ | 164 |
| 168/16 | 165 |
| 169 | 223 |
| 169/ | 165 |
| 170 | 223 |
| 170/ | 165 |
| 171 | 223 |
| 171/11 | 165 |
| 172 | 222 |
| 173 | 222 |
| 174/ | 165 |
| 175/11 | 165 |
| 177/16 | 165 |
| 178/16 | 165 |
| 210/ | 42 |
| 210H/A | 42 |
| 220/ | 42 |
| 277/ | 42 |

| | | | | | |
|----------|-----------------|--------------|-----------------------|--------------|-----------------|
| 300/ | 116 | 790/ MGS | 196 | 8603/I | 220 |
| 311/ | 115 | 790/ MI | 196 | 8603/P dx/sx | 220 |
| 312/ | 115 | 790/ MIS | 196 | 8605 | 212 |
| 370/ | 154 | 790/ MP | 196 | 8606 | 212 |
| 373/ | 154 | 790/ MPS | 196 | 8607 | 221 |
| 380/8 | 99 | 790/ SF | 196 | 8607/E | 221 |
| 399/10 | 102 | 799/ | 99 | 8607/G | 221 |
| 399/M | 102 | 799/T/ | 101 | 8607/I | 221 |
| 399/R/ | 102 | 799/TS/ | 101 | 8607/P dx/sx | 221 |
| 399/T/ | 101 - 185 | 799/U/ | 99 | 8608 | 213 |
| 399/TC/ | 101 - 185 | 4020/ | 104 | 8608/C | 197 - 213 - 215 |
| 399/U | 99 | 4026/ | 105 | 8610 | 45 |
| 419/ | 106 | 4030/ | 107 | 8611 | 45 |
| 422/AD | 106 - 178 - 179 | 4050/ | 131 | 8612/10 | 216 |
| 425/ | 106 | 4060/ | 131 | 8613 | 215 |
| 430/ | 103 | 4080/ | 131 | 8614 | 216 |
| 441/ | 103 | 4150/11/S | 164 | 8615 | 214 |
| 450/AD | 178 - 179 | 4170/ /S | 165 | 8616 | 214 |
| 455/ | 114 | 4300/ | 116 | 30052 | 250 |
| 457/ | 114 | 4311/ | 115 | AF/1 | 51 - 203 |
| 461/ | 114 | 4312/ | 115 | AI/ | 28 - 94 - 187 |
| 470/ | 155 | 4399/R/10 | 102 | AI/ /E | 28 |
| 473/ | 154 | 4399/T | 101 | AIF/ | 96 |
| 474/ | 154 | 4701/ | 116 | AIL/ | 28 |
| 476/ | 156 | 4711/ | 115 | AIP/ | 28 |
| 487/ | 154 | 4712/ | 115 | AIS/ | 28 - 94 |
| 499/T | 100 | 4720/ | 104 | AIS/ /E | 28 |
| 700/ | 116 | 4722/ | 104 | AIX/ | 28 - 94 |
| 701/ | 116 | 4726/ | 105 | AL/120/24 | 236 |
| 711/ | 115 | 4729/ | 105 | AL/150/24 | 236 |
| 712/ | 115 | 4730/ | 107 | AL/60/24 | 236 |
| 720/ | 104 | 4750/ | 131 | AL/90/24 | 236 |
| 722/ | 104 | 4760/ | 131 | AX/2/ | 41 |
| 723/ | 107 | 4780/ | 131 | BH/20 | 91 |
| 724/ | 107 | 4799/T | 101 | BH/20/A | 91 |
| 726/ | 105 | 4799/TS | 101 | BI/40 | 63 |
| 729/ | 105 | 7100/ | 131 | BI/40/A | 63 |
| 730/ | 107 | 8181 | 217 | BL/ | 62 |
| 732/SF/ | 116 | 8580 | 218 | BLA/ | 62 |
| 740/ | 107 | 8582 | 218 | BLAH/ | 62 |
| 750/ | 131 | 8596 | 218 | BP/20 | 91 |
| 760/ | 131 | 8598 | 218 | BP/20/A | 91 |
| 774/ | 43 | 8600 | 217 | BP/22 | 90 |
| 775/ | 43 | 8602 | 219 | BP/25 | 90 |
| 776/ | 43 | 8602/C | 207 - 219 - 220 - 221 | BPK/20 | 91 |
| 777/ | 43 | 8602/E | 219 | BPK/25 | 90 |
| 779/SF | 43 | 8602/I | 219 | BPT/20 | 91 |
| 780/ | 131 | 8602/P dx/sx | 219 | BPT/22 | 90 |
| 790/ ME | 196 | 8603 | 220 | BPT/25 | 90 |
| 790/ MES | 196 | 8603/E | 220 | C/10/SF | 172 |
| 790/ MG | 196 | 8603/G | 220 | C/13/SF | 172 |

| | | | | | |
|--------------|-----------|-------------|-----|-----------|----------|
| C/22/SF | 172 | CPHA/ | 144 | FIX/J/30 | 183 |
| C/4 | 176 | CPHV/ | 144 | FIX/J/44 | 182 |
| C/7/SF | 170 - 171 | CPHA/ /E | 144 | FIX/L/32 | 183 |
| CE/10/100 | 237 | CPHV/ /E | 144 | FIX/L/55 | 182 |
| CE/10/20 | 237 | CPLB | 145 | FIX/T/19 | 183 |
| CE/5/20 | 237 | CPLB/2 | 145 | FIX/T/33 | 182 |
| CE/RGB/20 | 237 | CPLV/ | 145 | FLM/C | 246 |
| CLA/ | 227 | CPLV/ /E | 145 | FLM/S | 246 |
| CLA/8A | 227 | CPLV/ /G | 145 | FMA/ | 40 |
| CLA/8P | 227 | CPNV/45/ | 142 | FMAC/ | 40 |
| CN28 | 248 | CPNV/45/ /E | 142 | FMAE/ | 40 |
| CPBV/ | 143 | CPNV/45/ /G | 142 | FMAI/ | 40 |
| CPBV/ /E | 143 | CPNVF/45/ | 142 | FMB/ | 40 |
| CPBV/ /G | 143 | CPQV/50/ | 139 | FMBC/ | 40 |
| CPCI/55/ | 134 | CPQV/50/ /E | 139 | FMBE/ | 40 |
| CPCI/55/ /E | 135 | CPQV/50/G | 139 | FMBI/ | 40 |
| CPCI/55/ /G | 135 | CPQV/70/ | 139 | FMI/ | 40 |
| CPCI/75/ | 134 | CPQV/70/ /E | 139 | FMIC/ | 40 |
| CPCI/75/ /E | 135 | CPQV/70/G | 139 | FMICS/ | 40 |
| CPCI/75/ /G | 135 | D/4461/K | 249 | FMIE/ | 40 |
| CPCI/95/ | 134 | D/4471/K | 249 | FMIES/ | 40 |
| CPCI/95/ /E | 135 | DC1 | 248 | FMII/ | 40 |
| CPCI/95/ /G | 135 | DC10 | 248 | FMIIS/ | 40 |
| CPCV/30/ | 136 | DC2 | 248 | FMIS/ | 40 |
| CPCV/30/ /E | 136 | DC3 | 248 | G/2/SF | 174 |
| CPCV/30/ /G | 136 | DC4 | 248 | G/4/SF | 175 |
| CPCV/55/ | 134 | DC5 | 248 | G/40/ | 130 |
| CPCV/55/ /E | 135 | DC7 | 248 | G/460/ | 130 |
| CPCV/55/ /G | 135 | DCE4 | 248 | G/60/ | 130 |
| CPCV/75/ | 134 | DI/ | 97 | G/705/F | 186 |
| CPCV/75/ /E | 135 | DIMM/02 | 236 | G/80/ | 130 |
| CPCV/75/ /G | 135 | DJA/ | 97 | G/9/F | 230 |
| CPCV/95/ | 134 | DJA/ /EI | 97 | G/9P/DX | 230 |
| CPCV/95/ /E | 135 | DJAF/ | 97 | G/9P/SX | 230 |
| CPCV/95/ /G | 135 | DJG/ | 97 | GA/ | 56 - 188 |
| CPCVD/30/ | 137 | DJG/ /EI | 97 | GAN/ | 57 |
| CPCVD/30/ /E | 137 | DJK/ | 97 | GBL/ /C | 62 |
| CPCVD/30/ /G | 137 | DJK/ /EI | 97 | GBL/ /E | 62 |
| CPCVF/55/ | 134 | DJKC/10 | 52 | GBL/ /I | 62 |
| CPEI/45/ | 140 | DJKG/10 | 53 | GBL/ /T | 62 |
| CPEI/45/ /E | 141 | DJKG/10 | 53 | GF/ | 153 |
| CPEI/45/ /G | 141 | DJN/ | 97 | GG/2 | 82 |
| CPEV/45/ | 140 | DJN/ /EI | 97 | GG/3 | 82 |
| CPEV/45/ /E | 141 | DJNF/ | 97 | GG/4 | 82 |
| CPEV/45/ /G | 141 | DT1 | 248 | GIC/ | 60 |
| CPEV/72/ | 140 | DT10 | 248 | GIN/ | 58 |
| CPEV/72/ /E | 141 | DT2 | 248 | GIN/ /SA | 58 |
| CPEV/72/ /G | 141 | DT3 | 248 | GINS/ | 58 |
| CPGV/55/ | 138 | DT4 | 248 | GINS/ /SA | 58 |
| CPGV/55/ /E | 138 | DT5 | 248 | GINX/ | 58 |
| CPGV/55/ /G | 138 | DT7 | 248 | GINX/ /SA | 58 |

| | |
|-----------------|----------------------|
| GJA/ | 129 |
| GJF/ | 129 |
| GJS/10 | 129 |
| GM12/L | 123 |
| GM/10 | 123 |
| GM/72 | 158 |
| GM/78 | 159 |
| GM/I | 122 |
| GM/R | 158 |
| GMP/I | 122 |
| GMR/44 | 157 - 231 |
| GP/ | 59 |
| GPS/6 | 82 |
| GPS1/ /19 | 82 |
| GPS14/12 | 83 |
| GPS2/ | 83 |
| GPS3/ /10 | 84 - 85 |
| GPS3/ /11 | 84 - 85 |
| GPS3/ /12 | 84 - 85 |
| GPS4/ /10 | 86 - 87 |
| GPS4/ /11 | 86 - 87 |
| GPS4/ /12 | 86 - 87 |
| GPS5/10/ | 88 |
| GPS5/11/ | 88 |
| GPS5/12/ | 88 |
| GPU/ | 59 |
| GR/80/ | 130 |
| GTA/E | 56 |
| GTA/I | 56 |
| GTIN/C | 58 |
| GTIN/E | 58 - 60 |
| GTIN/G | 58 - 60 |
| GTIN/I | 58 - 60 |
| GTIN/T | 58 - 60 |
| GTINS/C | 58 |
| GTINS/E | 58 |
| GTINS/G | 58 |
| GTINS/I | 58 |
| GTINS/T | 58 |
| GTINX/C | 58 |
| GTINX/E | 58 |
| GTINX/G | 58 |
| GTINX/I | 58 |
| GTINX/T | 58 |
| GTL/C | 63 |
| GTL/E | 63 |
| GTL/I | 63 |
| GTL/T | 63 |
| GTP/C | 57 - 59 |
| GTP/E | 57 - 59 |
| GTP/I | 57 - 59 |
| GTP/T | 57 - 59 |
| GTV/E | 56 |
| GTV/I | 56 |
| GU/30/ | 89 |
| GU/40/ | 89 |
| GV/ | 56 |
| GVNH/ | 57 |
| GWA/ | 129 |
| H3502 | 162 |
| H/5/F | 185 |
| IL/ | 46 |
| ILN/ | 46 |
| ILNS/ | 46 |
| ILNX/ | 46 |
| IP/40 | 44 |
| IPA/ | 31 - 149 |
| IPB/ | 31 - 149 |
| IP/ | 31 - 149 |
| IPV/ | 31 |
| IR/C01 | 237 |
| IR/C01NT | 237 |
| IR/C02 | 237 |
| IR/C03 | 237 |
| IR/W3 | 237 |
| JGA/ | 188 |
| K10 | 249 |
| KLM/10 | 246 - 247 |
| KLM/15 | 246 - 247 |
| KLM/20 | 246 - 247 |
| KLM/30 | 246 - 247 |
| KLM/50 | 246 - 247 |
| KLM/C | 247 |
| KLM/T10 | 246 - 247 |
| KLM/T15 | 246 - 247 |
| KLM/T20 | 246 - 247 |
| KLM/T30 | 246 - 247 |
| KLM/X10 | 246 - 247 |
| KLM/X15 | 246 - 247 |
| KLM/X20 | 246 - 247 |
| KLM/X30 | 246 - 247 |
| L5/NW/33 | 236 |
| L5/NW/65NT | 236 |
| L5/NW/67 | 236 |
| L5/NW/67NT | 236 |
| L5/RGB/67 | 236 |
| L5/WW/33 | 236 |
| L5/WW/67 | 236 |
| LA/I/ | 50 |
| LA/IS/ | 50 |
| LB/A | 50 |
| LB/B/ | 50 |
| LDA/ | 50 |
| LDAD | 51 |
| LDAG/ | 50 |
| LDB/ | 50 |
| LDRS/ | 50 |
| LDS/ | 50 |
| LDTM/ | 50 |
| LDV/ | 50 |
| LLA/20 | 226 |
| LLA/20P | 226 |
| LLA/20/10 | 226 |
| LLA/30 | 226 |
| LLA/30P | 226 |
| LLB/30 | 226 |
| LLB/30P | 226 |
| LQL/2 | 228 |
| MIN/ | 41 - 113 |
| MS 45 - MS 55 | 91 - 204 - 222 - 249 |
| NAN/ | 122 |
| NE/ | 120 |
| NF/ | 121 |
| NIL/ | 123 |
| NIN/ | 123 |
| NJ/ | 120 |
| NL/ | 121 |
| NPAN/ | 122 |
| NTA/ | 124 |
| NTI/ | 124 |
| NTO/ | 124 |
| NZA/ | 125 - 184 |
| NZS/ | 125 |
| NZS/A/40 | 125 |
| NZS/B/ | 110 |
| NZS/L/ | 125 |
| NZS/S1 | 110 |
| NZS/S2 | 110 |
| PA/ | 111 |
| PAS/ | 127 |
| POLISHING PASTE | 249 |
| PBA/ | 112 |
| PBA/5/A | 184 |
| PBAS/5/F | 185 |
| PBE/ | 126 |
| PBH/ | 127 |
| PFFE/ | 128 |
| PHDE/ | 128 |
| PI/ | 61 |
| PIA/ | 61 - 188 |
| PIN/ | 60 |
| PLA/ | 113 |
| PN/ | 111 |

| | | | | | |
|------------------------|----------|--------------------|-----------------------|-------------------|-----|
| PNI/ | 111 | RINS/ | 35 | STA/ | 124 |
| PNIS/ | 111 | RINX/ | 35 | STI/ | 124 |
| PP/ | 68 | RIP/ | 34 | TA/ | 33 |
| PP360/ | 68 | RIS/ | 34 | TAS/ | 33 |
| PP50/ | 68 | RIX/ | 34 | TATM/ | 33 |
| PROFLEX MACHINE | 250 | RKN/ | 36 | TB/ | 33 |
| PT/4 | 177 | RLN/ | 36 | TE/ | 38 |
| PT/4/SA | 177 | RPA/ | 37 | TEI/ | 38 |
| PT/6 | 177 | RR/5 | 249 | TEL/04 | 236 |
| PT/6/SA | 177 | RTM/ | 32 | TEL/RGB/04 | 236 |
| PTC | 245 | RV/ | 32 | TGU/ | 89 |
| PTC/3000 | 245 | RVH/ | 32 | THIN/ | 73 |
| PTC1 | 245 | S/15/SF | 172 | TIA/ | 33 |
| PTC1/3000 | 245 | S/4 | 176 | TIAS/ | 33 |
| PTC1A | 245 | S/9/SF | 170 - 171 | TIB/ | 33 |
| PTC1A/3000 | 245 | S/95 | 197 - 205 - 206 - 208 | TIE/ | 34 |
| PTC2 | 245 | S/97 | 209 | TIEL/ | 36 |
| PTC2/3000 | 245 | SA/ | 152 | TIEN/ | 35 |
| PTC3 | 245 | SA/G | 152 | TIENS/ | 35 |
| PTC3/3000 | 245 | SAFETY-STEP | 162 - 163 | TIENX/ | 35 |
| PTC4/1 | 245 | SAR/10/12 | 150 | TIEP/ | 34 |
| PTC4/2 | 245 | SAR/8/15 | 150 | TIES/ | 34 |
| PTC4/3 | 245 | SB/ | 152 | TIEX/ | 34 |
| PTC4/5 | 245 | SB/G | 152 | TII/ | 34 |
| PTLN | 245 | SGA/ | 148 | TIIL/ | 36 |
| PTS | 245 | SGA/11L | 230 | TIIN/ | 35 |
| PTWN | 245 | SGA/11P | 230 | TIINS/ | 35 |
| PTWN/1400 | 245 | SGI/ | 148 | TIINX/ | 35 |
| PV/ | 30 | SGK/ | 148 | TIIP/ | 34 |
| QDC/1010 | 79 | SGN/ | 148 | TIIS/ | 34 |
| QDCC/1010 | 79 | SIR/10/12 | 150 | TIIX/ | 34 |
| QDI/1010 | 79 | SIR/8/15 | 150 | TIME/ | 35 |
| QDL/1010 | 79 | SIRS/10/12 | 150 | TIMI/ | 35 |
| RA/ | 32 - 187 | SIRS/8/15 | 150 | TIV/ | 33 |
| RAS/ | 32 | SIS/ | 151 | TLA/10/C1 | 227 |
| RB/ | 32 | SIS/10/SF | 151 | TLA/10P/C1 | 227 |
| RC/ /F | 181 | SIX/ | 151 | TLB/10/C1 | 227 |
| RC/411/CV | 181 | SKL/2 | 203 - 232 | TLB/10P/C1 | 227 |
| RC/415/CV | 181 | SLIM/ | 75 | TOP/ /E | 47 |
| RC/47/CV | 181 | SLIM-I/ | 75 | TOP/ /ETM | 47 |
| RC/49/CV | 181 | SM/ | 148 | TOP/ /I | 47 |
| RC/5/F | 185 | SMA/ | 148 | TOP/ /ITM | 47 |
| RCF/ | 181 | SMART/ | 77 | TOP/A/ | 47 |
| RE/ | 38 | SMART3/ | 77 | TOP/TM/ | 47 |
| REC/ /100 | 39 | SMART-I/ | 77 | TPAE/ | 37 |
| RECO/ /80 | 39 | SN/ | 149 | TPAI/ | 37 |
| RI/ | 34 - 187 | SNG/ | 149 | TPC/410/CV | 173 |
| RIC/01 | 236 | SP/ | 152 | TPC/413/CV | 173 |
| RIC/RGB/M | 237 | SS/4 | 249 | TPC/47/CV | 173 |
| RIC/RGB/S | 237 | SS/5 | 249 | TPS/410/CV | 173 |
| RIN/ | 35 | ST/7 | 124 | TPS/413/CV | 173 |

| | |
|------------|-----------------------|
| TPS/47/CV | 173 |
| TPU/ | 171 - 172 - 174 - 175 |
| TPZ/410/CV | 173 |
| TPZ/413/CV | 173 |
| TPZ/47/CV | 173 |
| TU/6 | 171 - 172 - 174 - 175 |
| TV/ | 33 |
| UA/ | 98 |
| UA/ /EI | 98 |
| UG/ | 98 |
| UG/ /EI | 98 |
| UI/ | 98 |
| UI/ /EI | 98 |
| UIS/ | 98 |
| UIS/ /EI | 98 |
| UK/ | 98 |
| UK/ /EI | 98 |
| UKC/10 | 52 |
| UKG/10 | 53 |
| UKGC/10 | 53 |
| UN/ | 98 |
| UN/ /EI | 98 |
| VITI | 249 |
| XLC/ | 77 |
| XLC3/ | 77 |
| XLCC/ | 77 |
| XLL/ | 77 |
| XPC/ | 69 |
| XPD/ | 71 |
| XPF/ | 70 |
| XPI/ | 71 |
| XSC/ | 75 |
| XSCC/ | 75 |
| XSL/ | 75 |
| XTC/ | 73 |
| XTCC/ | 73 |
| XTL/ | 73 |
| XTT/ | 73 |
| Z/1/SF | 170 - 171 |
| Z/4 | 176 |
| Z3/30/SF | 172 |
| ZA/ | 26 - 94 |
| ZB/ | 26 |
| ZBG/ | 95 |
| ZBGF/ | 96 |
| ZBS/ | 26 |
| ZG/ | 94 |
| ZGF/ | 96 - 186 |
| ZK/ | 29 - 94 |
| ZN/ | 94 |
| ZNF/ | 96 |

| | |
|-------------|----------|
| ZQAGN/ | 18 |
| ZQAGN/ /EI | 19 |
| ZQAL/10 | 229 |
| ZQAL/10B | 229 |
| ZQAL/10P | 229 |
| ZQAN/ | 18 - 187 |
| ZQAN/ /EI | 19 |
| ZQAND/ | 22 |
| ZQAND/ /EI | 22 |
| ZQBN/ | 18 |
| ZQBN/ /EI | 19 |
| ZQBRSN/ | 18 |
| ZQBRSN/ /EI | 19 |
| ZQBSN/ | 18 |
| ZQBSN/ /EI | 19 |
| ZQIM/ /EI | 23 |
| ZQIMP/ /EI | 23 |
| ZQIMS/ /EI | 23 |
| ZQIN/ | 23 |
| ZQIN/ /EI | 23 |
| ZQINP/ | 23 |
| ZQINP/ /EI | 23 |
| ZQINS/ | 23 |
| ZQINS/ /EI | 23 |
| ZQINX/ | 23 |
| ZQINX/ /EI | 23 |
| ZQKN/ | 24 - 187 |
| ZQKN/ /EI | 24 |
| ZQLN/ | 24 |
| ZQLN/ /EI | 24 |
| ZQP/ | 25 |
| ZQP/ /EI | 25 |
| ZQTMN/ | 18 |
| ZQTMN/ /EI | 19 |
| ZQVN/ | 18 |
| ZQVN/ /EI | 19 |
| ZQVNH/ | 18 |
| ZTM/ | 26 |
| ZV/ | 26 - 27 |
| ZVH/ | 26 |



Profilpas S.p.A.

Sede legale:

Viale E. Jenner, 4
20159 Milano (MI) Italy

Sede operativa:

Via Einstein, 38
35010 Cadoneghe (PD) Italy

Customer Service Italia: +39 049 8878411

Customer Service Export: +39 049 8878412

Assistenza Tecnica: +39 049 8878416

info@profilpas.com

profilpas.com

